

云数据库 GaussDB

开发指南（分布式_8.x）

文档版本 01
发布日期 2024-07-01



版权所有 © 华为云计算技术有限公司 2024。保留一切权利。

非经本公司书面许可，任何单位和个人不得擅自摘抄、复制本文档内容的部分或全部，并不得以任何形式传播。

商标声明



HUAWEI和其他华为商标均为华为技术有限公司的商标。

本文档提及的其他所有商标或注册商标，由各自的所有人拥有。

注意

您购买的产品、服务或特性等应受华为云计算技术有限公司商业合同和条款的约束，本文档中描述的全部或部分产品、服务或特性可能不在您的购买或使用范围之内。除非合同另有约定，华为云计算技术有限公司对本文档内容不做任何明示或暗示的声明或保证。

由于产品版本升级或其他原因，本文档内容会不定期进行更新。除非另有约定，本文档仅作为使用指导，本文档中的所有陈述、信息和建议不构成任何明示或暗示的担保。

华为云计算技术有限公司

地址：贵州省贵安新区黔中大道交兴功路华为云数据中心 邮编：550029

网址：<https://www.huaweicloud.com/>

目录

1 数据库系统概述	1
1.1 数据库逻辑结构图	1
1.2 数据查询请求处理过程	2
1.3 管理事务	2
1.4 相关概念	5
2 数据库安全	7
2.1 用户及权限	7
2.1.1 默认权限机制	7
2.1.2 管理员	7
2.1.3 三权分立	9
2.1.4 用户	11
2.1.5 角色	12
2.1.6 Schema	14
2.1.7 用户权限设置	15
2.1.8 行级访问控制	15
2.2 数据库审计	17
3 数据库使用入门	19
3.1 操作数据库	19
3.1.1 创建数据库用户	19
3.1.2 创建和管理数据库	19
3.1.3 创建和管理表空间	22
3.1.4 创建和管理表	24
3.1.4.1 创建表	24
3.1.4.2 向表中插入数据	25
3.1.4.3 更新表中数据	28
3.1.4.4 查看数据	28
3.1.4.5 删除表中数据	29
3.1.5 查看系统表	29
3.1.6 其他操作	31
3.1.6.1 创建和管理 schema	31
3.1.6.2 创建和管理分区表	33
3.1.6.3 创建和管理索引	37

3.1.6.4 创建和管理视图.....	40
3.1.6.5 创建和管理序列.....	41
3.1.6.6 创建和管理定时任务.....	43
4 开发设计建议.....	47
4.1 开发设计建议概述.....	47
4.2 数据库对象命名.....	47
4.3 数据库对象设计.....	48
4.3.1 Database 和 Schema 设计.....	48
4.3.2 表设计.....	49
4.3.3 字段设计.....	52
4.3.4 约束设计.....	53
4.3.5 视图和关联表设计.....	53
4.4 工具对接.....	54
4.4.1 JDBC 配置.....	54
4.5 SQL 编写.....	55
5 应用程序开发教程.....	59
5.1 开发规范.....	59
5.2 获取驱动包.....	60
5.3 基于 JDBC 开发.....	60
5.3.1 JDBC 包、驱动类和环境类.....	60
5.3.2 开发流程.....	63
5.3.3 加载驱动.....	63
5.3.4 连接数据库.....	63
5.3.5 连接数据库 (以 SSL 方式).....	79
5.3.6 连接数据库 (UDS 方式).....	81
5.3.7 执行 SQL 语句.....	82
5.3.8 处理结果集.....	86
5.3.9 关闭数据库连接.....	88
5.3.10 日志管理.....	88
5.3.11 示例: 常用操作.....	92
5.3.12 示例: 重新执行应用 SQL.....	98
5.3.13 示例: 逻辑复制代码示例.....	101
5.3.14 示例: 不同场景下连接数据库参数配置.....	106
5.3.15 JDBC 接口参考.....	108
5.3.15.1 java.sql.Connection.....	108
5.3.15.2 java.sql.CallableStatement.....	114
5.3.15.3 java.sql.DatabaseMetaData.....	116
5.3.15.4 java.sql.Driver.....	124
5.3.15.5 java.sql.PreparedStatement.....	125
5.3.15.6 java.sql.ResultSet.....	128
5.3.15.7 java.sql.ResultSetMetaData.....	135
5.3.15.8 java.sql.Statement.....	137

5.3.15.9 javax.sql.ConnectionPoolDataSource.....	139
5.3.15.10 javax.sql.DataSource.....	140
5.3.15.11 javax.sql.PooledConnection.....	140
5.3.15.12 javax.naming.Context.....	140
5.3.15.13 javax.naming.spi.InitialContextFactory.....	141
5.3.15.14 CopyManager.....	141
5.3.15.15 PGReplicationConnection.....	142
5.3.15.16 PGReplicationStream.....	144
5.3.15.17 ChainedStreamBuilder.....	146
5.3.15.18 ChainedCommonStreamBuilder.....	146
5.3.16 JDBC 常用参数参考.....	147
5.3.17 常见问题处理.....	150
5.3.17.1 batchSize 设置错误.....	150
5.3.18 JDBC 数据类型映射关系.....	151
5.4 基于 ODBC 开发.....	152
5.4.1 ODBC 包及依赖的库和头文件.....	154
5.4.2 开发流程.....	155
5.4.3 Linux 下配置数据源.....	156
5.4.4 Windows 下配置数据源.....	164
5.4.5 示例: 常用功能和批量绑定.....	168
5.4.6 典型应用场景配置.....	175
5.4.7 ODBC 接口参考.....	183
5.4.7.1 SQLAllocEnv.....	183
5.4.7.2 SQLAllocConnect.....	183
5.4.7.3 SQLAllocHandle.....	183
5.4.7.4 SQLAllocStmt.....	185
5.4.7.5 SQLBindCol.....	185
5.4.7.6 SQLBindParameter.....	186
5.4.7.7 SQLColAttribute.....	187
5.4.7.8 SQLConnect.....	188
5.4.7.9 SQLDisconnect.....	189
5.4.7.10 SQLExecDirect.....	190
5.4.7.11 SQLExecute.....	191
5.4.7.12 SQLFetch.....	192
5.4.7.13 SQLFreeStmt.....	193
5.4.7.14 SQLFreeConnect.....	193
5.4.7.15 SQLFreeHandle.....	193
5.4.7.16 SQLFreeEnv.....	194
5.4.7.17 SQLPrepare.....	194
5.4.7.18 SQLGetData.....	195
5.4.7.19 SQLGetDiagRec.....	196
5.4.7.20 SQLSetConnectAttr.....	198

5.4.7.21 SQLSetEnvAttr.....	199
5.4.7.22 SQLSetStmtAttr.....	200
5.5 基于 libpq 开发.....	201
5.5.1 libpq 包及依赖的库和头文件.....	201
5.5.2 开发流程.....	202
5.5.3 示例.....	202
5.5.4 libpq 接口参考.....	208
5.5.4.1 数据库连接控制函数.....	208
5.5.4.1.1 PQconnectdbParams.....	209
5.5.4.1.2 PQconnectdb.....	209
5.5.4.1.3 PQbackendPID.....	210
5.5.4.1.4 PQsetdbLogin.....	210
5.5.4.1.5 PQfinish.....	211
5.5.4.1.6 PQreset.....	212
5.5.4.1.7 PQstatus.....	212
5.5.4.2 数据库执行语句函数.....	213
5.5.4.2.1 PQexec.....	213
5.5.4.2.2 PQprepare.....	214
5.5.4.2.3 PQresultStatus.....	215
5.5.4.2.4 PQclear.....	216
5.5.4.2.5 PQfnnumberEx.....	217
5.5.4.3 异步命令处理.....	217
5.5.4.3.1 PQsendQuery.....	218
5.5.4.3.2 PQsendQueryParams.....	218
5.5.4.3.3 PQsendPrepare.....	219
5.5.4.3.4 PQsendQueryPrepared.....	220
5.5.4.3.5 PQflush.....	221
5.5.4.4 取消正在处理的查询.....	221
5.5.4.4.1 PQgetCancel.....	221
5.5.4.4.2 PQfreeCancel.....	222
5.5.4.4.3 PQcancel.....	222
5.5.5 连接参数.....	223
5.6 基于 Psycopg 开发.....	228
5.6.1 开发流程.....	229
5.6.2 Psycopg 包.....	229
5.6.3 示例: 常用操作.....	231
5.6.4 Psycopg 接口参考.....	233
5.6.4.1 psycopg2.connect().....	233
5.6.4.2 connection.cursor().....	235
5.6.4.3 cursor.execute(query,vars_list).....	235
5.6.4.4 cursor.executemany(query,vars_list).....	236
5.6.4.5 connection.commit().....	237

5.6.4.6 connection.rollback()	237
5.6.4.7 cursor.fetchone()	238
5.6.4.8 cursor.fetchall()	238
5.6.4.9 cursor.close()	238
5.6.4.10 connection.close()	239
5.7 基于 ecpg 开发	239
5.7.1 开发流程	240
5.7.2 ecpg 组件介绍	241
5.7.3 ecpg 预处理以及编译执行	242
5.7.4 管理数据库连接	242
5.7.4.1 连接数据库	242
5.7.4.2 管理连接	244
5.7.5 执行 SQL 命令	244
5.7.5.1 执行 SQL 语句	245
5.7.5.2 使用游标	245
5.7.5.3 事务管理	246
5.7.5.4 预备语句	247
5.7.5.5 嵌入式 SQL 命令	247
5.7.5.5.1 ALLOCATE DESCRIPTOR	247
5.7.5.5.2 CONNECT	248
5.7.5.5.3 DEALLOCATE DESCRIPTOR	250
5.7.5.5.4 DECLARE	251
5.7.5.5.5 DESCRIBE	251
5.7.5.5.6 DISCONNECT	252
5.7.5.5.7 EXECUTE IMMEDIATE	253
5.7.5.5.8 GET DESCRIPTOR	253
5.7.5.5.9 OPEN	255
5.7.5.5.10 PREPARE	255
5.7.5.5.11 SET AUTOCOMMIT	256
5.7.5.5.12 SET CONNECTION	256
5.7.5.5.13 SET DESCRIPTOR	257
5.7.5.5.14 TYPE	258
5.7.5.5.15 VAR	259
5.7.5.5.16 WHENEVER	259
5.7.6 查询结果集	260
5.7.7 关闭数据库连接	261
5.7.8 宿主变量	261
5.7.8.1 概述	261
5.7.8.2 声明段	262
5.7.8.3 检索查询	262
5.7.8.4 类型映射	263
5.7.8.5 处理字符串	264

5.7.8.6 使用非初级类型的宿主变量.....	264
5.7.8.7 访问特殊数据类型.....	266
5.7.8.8 处理非初级 SQL 数据类型.....	268
5.7.9 执行动态 SQL 语句.....	270
5.7.9.1 执行没有结果集的语句.....	271
5.7.9.2 执行具有输入参数的语句.....	271
5.7.9.3 执行带有结果集的语句.....	271
5.7.10 错误处理.....	272
5.7.10.1 设置回调.....	272
5.7.10.2 sqlca.....	273
5.7.10.3 SQLSTATE 与 SQLCODE.....	274
5.7.11 预处理指令.....	278
5.7.11.1 包含文件.....	278
5.7.11.2 ifdef、ifndef、else、elif 和 endif 指令.....	278
5.7.11.3 define 和 undef 指令.....	278
5.7.12 使用库函数.....	279
5.7.13 SQL 描述符区域.....	281
5.7.13.1 命名 SQL 描述符区域.....	281
5.7.13.2 SQLDA.....	282
5.7.14 常用示例.....	285
5.7.15 ecpg 与 Pro*C 兼容性对比.....	293
5.7.16 ecpg 接口参考.....	293
5.7.16.1 区间类型.....	293
5.7.16.2 数值类型.....	294
5.7.16.3 日期类型.....	297
5.7.16.4 时间戳类型.....	300
5.8 基于 Go 驱动开发.....	301
5.8.1 Go 驱动环境搭建.....	302
5.8.2 开发流程.....	303
5.8.3 连接数据库.....	303
5.8.4 连接数据库（以 SSL 方式）.....	308
5.8.5 Go 接口参考.....	309
5.8.5.1 sql.Open 接口.....	309
5.8.5.2 type DB.....	310
5.8.5.3 type Stmt.....	312
5.8.5.4 type Tx.....	314
5.8.5.5 type Rows.....	316
5.8.5.6 type Row.....	316
5.8.5.7 type ColumnType.....	317
5.8.5.8 type Result.....	317
5.9 兼容性参考.....	318
5.10 调试.....	319

6 SQL 调优指南	322
6.1 Query 执行流程	322
6.2 SQL 执行计划介绍	324
6.2.1 SQL 执行计划概述	324
6.2.2 详解	326
6.3 调优流程	334
6.4 更新统计信息	334
6.5 审视和修改表定义	335
6.5.1 审视和修改表定义概述	336
6.5.2 选择分布方式	336
6.5.3 选择分布列	337
6.5.4 使用分区表	338
6.5.5 选择数据类型	338
6.6 典型 SQL 调优点	339
6.6.1 SQL 自诊断	339
6.6.2 语句下推调优	341
6.6.3 子查询调优	351
6.6.4 统计信息调优	359
6.6.5 算子级调优	364
6.6.6 数据倾斜调优	366
6.7 经验总结：SQL 语句改写规则	371
6.8 SQL 调优关键参数调整	372
6.9 使用 Plan Hint 进行调优	374
6.9.1 Plan Hint 调优概述	374
6.9.2 指定 Hint 所处的查询块 Queryblock	380
6.9.3 Hint 可以指定表的查询块名和 schema 名	383
6.9.4 Join 顺序的 Hint	384
6.9.5 Join 方式的 Hint	385
6.9.6 行数的 Hint	386
6.9.7 Stream 方式的 Hint	387
6.9.8 Scan 方式的 Hint	390
6.9.9 子链接块名的 hint	391
6.9.10 运行倾斜的 Hint	392
6.9.11 参数化路径的 Hint	394
6.9.12 Hint 的错误、冲突及告警	395
6.9.13 优化器 GUC 参数的 Hint	397
6.9.14 Custom Plan 和 Generic Plan 选择的 Hint	398
6.9.15 指定子查询不展开的 Hint	399
6.9.16 指定不使用全局计划缓存的 Hint	400
6.9.17 同层参数化路径的 Hint	400
6.9.18 设置慢 SQL 管控规则的 Hint	402
6.9.19 支持 bitmapscan 的 Hint	403

6.9.20 连接时内表物化的 Hint.....	404
6.9.21 指定 agg 算法的 Hint.....	404
6.9.22 查询改写的 Hint.....	405
6.9.23 指定 Any 子链接提升的 Hint.....	423
6.9.24 指定扫描并行度的 Hint.....	424
6.9.25 指定是否使用 Semi Join 的 Hint.....	425
6.9.26 指定是否使用 minmax 优化的 hint.....	426
6.10 检查隐式转换的性能问题.....	427
6.11 使用 SQL PATCH 进行调优.....	428
6.12 实际调优案例.....	435
6.12.1 案例: 选择合适的分布列.....	435
6.12.2 案例: 建立合适的索引.....	436
6.12.3 案例: 调整分布键.....	438
6.12.4 案例: 调整 GUC 参数 best_agg_plan.....	438
6.12.5 案例: 改写 SQL 消除子查询.....	440
6.12.6 案例: 改写 SQL 排除剪枝干扰.....	440
6.12.7 案例: 改写 SQL 消除 in-clause.....	441
6.12.8 案例: 调整查询重写 GUC 参数 rewrite_rule.....	443
6.12.9 案例: 使用 DN Gather 减少计划中的 Stream 节点.....	449
7 SQL 参考.....	458
7.1 GaussDB SQL.....	458
7.2 关键字.....	459
7.3 数据类型.....	492
7.3.1 数值类型.....	493
7.3.2 货币类型.....	502
7.3.3 布尔类型.....	503
7.3.4 字符类型.....	504
7.3.5 二进制类型.....	507
7.3.6 日期/时间类型.....	509
7.3.7 几何类型.....	527
7.3.8 网络地址类型.....	529
7.3.9 位串类型.....	531
7.3.10 UUID 类型.....	532
7.3.11 JSON/JSONB 类型.....	532
7.3.12 HLL 数据类型.....	536
7.3.13 范围类型.....	540
7.3.14 对象标识符类型.....	543
7.3.15 伪类型.....	545
7.3.16 账本数据库使用的数据类型.....	546
7.3.17 XML 类型.....	547
7.3.18 XMLTYPE 类型.....	549
7.3.19 aclitem 类型.....	550

7.3.20 数组类型.....	551
7.4 字符集与字符序.....	556
7.4.1 客户端连接的字符集和字符序.....	556
7.4.2 数据库级字符集和字符序.....	557
7.4.3 模式级字符集和字符序.....	558
7.4.4 表级字符集和字符序.....	559
7.4.5 列级字符集字符序.....	560
7.4.6 字符类型表达式的字符集和字符序.....	561
7.4.7 字符集和字符序合并规则.....	562
7.5 常量与宏.....	563
7.6 函数和操作符.....	564
7.6.1 逻辑操作符.....	565
7.6.2 比较操作符.....	565
7.6.3 字符处理函数和操作符.....	566
7.6.4 二进制字符串函数和操作符.....	623
7.6.5 位串函数和操作符.....	626
7.6.6 模式匹配操作符.....	628
7.6.7 数字操作函数和操作符.....	635
7.6.8 时间和日期处理函数和操作符.....	655
7.6.9 类型转换函数.....	716
7.6.10 几何函数和操作符.....	746
7.6.11 网络地址函数和操作符.....	757
7.6.12 文本检索函数和操作符.....	762
7.6.13 JSON/JSONB 函数和操作符.....	768
7.6.14 HLL 函数和操作符.....	791
7.6.15 SEQUENCE 函数.....	803
7.6.16 数组函数和操作符.....	806
7.6.17 范围函数和操作符.....	814
7.6.18 聚集函数.....	819
7.6.19 窗口函数.....	836
7.6.20 安全函数.....	845
7.6.21 账本数据库的函数.....	853
7.6.22 密态函数和操作符.....	855
7.6.23 返回集合的函数.....	866
7.6.24 条件表达式函数.....	868
7.6.25 系统信息函数.....	874
7.6.26 系统管理函数.....	912
7.6.26.1 配置设置函数.....	912
7.6.26.2 通用文件访问函数.....	913
7.6.26.3 服务器信号函数.....	915
7.6.26.4 备份恢复控制函数.....	916
7.6.26.5 双集群容灾控制函数.....	925

7.6.26.6 双集群容灾查询函数.....	925
7.6.26.7 快照同步函数.....	927
7.6.26.8 数据库对象函数.....	927
7.6.26.9 咨询锁函数.....	933
7.6.26.10 逻辑复制函数.....	936
7.6.26.11 段页式存储函数.....	957
7.6.26.12 hashbucket 系统函数.....	978
7.6.26.13 Undo 系统函数.....	986
7.6.26.14 其它函数.....	1005
7.6.27 SPM 计划管理函数.....	1038
7.6.28 统计信息函数.....	1041
7.6.29 触发器函数.....	1116
7.6.30 HashFunc 函数.....	1117
7.6.31 提示信息函数.....	1124
7.6.32 故障注入系统函数.....	1125
7.6.33 重分布函数.....	1125
7.6.34 分布列推荐函数.....	1125
7.6.35 其他系统函数.....	1130
7.6.36 内部函数.....	1179
7.6.37 AI 特性函数.....	1185
7.6.38 敏感数据发现函数.....	1188
7.6.39 动态数据脱敏函数.....	1189
7.6.40 hotkey 特性函数.....	1190
7.6.41 Global SysCache 特性函数.....	1190
7.6.42 数据损坏检测修复函数.....	1192
7.6.43 XML 类型函数.....	1206
7.6.44 XMLTYPE 类型函数.....	1223
7.6.45 数据透视函数.....	1232
7.6.46 通用标识符函数.....	1233
7.6.47 SQL 限流函数.....	1234
7.6.48 废弃函数.....	1239
7.7 表达式.....	1241
7.7.1 简单表达式.....	1241
7.7.2 条件表达式.....	1243
7.7.3 子查询表达式.....	1247
7.7.4 数组表达式.....	1250
7.7.5 行表达式.....	1251
7.7.6 时间间隔表达式.....	1253
7.8 伪列.....	1254
7.9 类型转换.....	1258
7.9.1 概述.....	1258
7.9.2 操作符.....	1259

7.9.3 函数.....	1261
7.9.4 值存储.....	1263
7.9.5 UNION, CASE 和相关构造.....	1263
7.10 系统操作.....	1267
7.11 事务控制.....	1268
7.12 SQL 语法.....	1268
7.12.1 SQL 语法格式说明.....	1268
7.12.2 DCL 语法一览表.....	1269
7.12.3 DDL 语法一览表.....	1269
7.12.4 DML 语法一览表.....	1281
7.12.5 其他语法一览表.....	1283
7.12.6 A.....	1285
7.12.6.1 ABORT.....	1285
7.12.6.2 ALTER AGGREGATE.....	1287
7.12.6.3 ALTER AUDIT POLICY.....	1288
7.12.6.4 ALTER COLUMN ENCRYPTION KEY.....	1291
7.12.6.5 ALTER COORDINATOR.....	1291
7.12.6.6 ALTER DATABASE.....	1293
7.12.6.7 ALTER DATABASE LINK.....	1297
7.12.6.8 ALTER DEFAULT PRIVILEGES.....	1298
7.12.6.9 ALTER DIRECTORY.....	1301
7.12.6.10 ALTER FOREIGN DATA WRAPPER.....	1302
7.12.6.11 ALTER FUNCTION.....	1303
7.12.6.12 ALTER GLOBAL CONFIGURATION.....	1307
7.12.6.13 ALTER GROUP.....	1308
7.12.6.14 ALTER INDEX.....	1309
7.12.6.15 ALTER LANGUAGE.....	1314
7.12.6.16 ALTER MASKING POLICY.....	1314
7.12.6.17 ALTER MATERIALIZED VIEW.....	1318
7.12.6.18 ALTER NODE.....	1320
7.12.6.19 ALTER NODE GROUP.....	1321
7.12.6.20 ALTER RESOURCE LABEL.....	1322
7.12.6.21 ALTER RESOURCE POOL.....	1324
7.12.6.22 ALTER ROLE.....	1326
7.12.6.23 ALTER ROW LEVEL SECURITY POLICY.....	1329
7.12.6.24 ALTER SCHEMA.....	1331
7.12.6.25 ALTER SEQUENCE.....	1334
7.12.6.26 ALTER SERVER.....	1336
7.12.6.27 ALTER SESSION.....	1338
7.12.6.28 ALTER SYNONYM.....	1340
7.12.6.29 ALTER SYSTEM KILL SESSION.....	1341
7.12.6.30 ALTER TABLE.....	1342

7.12.6.31 ALTER TABLE PARTITION.....	1365
7.12.6.32 ALTER TABLESPACE.....	1376
7.12.6.33 ALTER TRIGGER.....	1379
7.12.6.34 ALTER TYPE.....	1380
7.12.6.35 ALTER USER.....	1385
7.12.6.36 ALTER VIEW.....	1387
7.12.6.37 ANALYZE ANALYSE.....	1391
7.12.7 B.....	1395
7.12.7.1 BEGIN.....	1395
7.12.8 C.....	1397
7.12.8.1 CALL.....	1397
7.12.8.2 CHECKPOINT.....	1399
7.12.8.3 CLEAN CONNECTION.....	1399
7.12.8.4 CLOSE.....	1401
7.12.8.5 CLUSTER.....	1402
7.12.8.6 COMMENT.....	1405
7.12.8.7 COMMIT END.....	1407
7.12.8.8 COMMIT PREPARED.....	1408
7.12.8.9 COPY.....	1409
7.12.8.10 CREATE AGGREGATE.....	1423
7.12.8.11 CREATE AUDIT POLICY.....	1426
7.12.8.12 CREATE BARRIER.....	1428
7.12.8.13 CREATE CLIENT MASTER KEY.....	1429
7.12.8.14 CREATE COLUMN ENCRYPTION KEY.....	1431
7.12.8.15 CREATE CONVERSION.....	1432
7.12.8.16 CREATE DATABASE.....	1433
7.12.8.17 CREATE DATABASE LINK.....	1441
7.12.8.18 CREATE DIRECTORY.....	1442
7.12.8.19 CREATE EXTENSION.....	1444
7.12.8.20 CREATE FOREIGN DATA WRAPPER.....	1445
7.12.8.21 CREATE FUNCTION.....	1446
7.12.8.22 CREATE GLOBAL INDEX.....	1455
7.12.8.23 CREATE GROUP.....	1461
7.12.8.24 CREATE INCREMENTAL MATERIALIZED VIEW.....	1462
7.12.8.25 CREATE INDEX.....	1464
7.12.8.26 CREATE LANGUAGE.....	1476
7.12.8.27 CREATE MASKING POLICY.....	1476
7.12.8.28 CREATE MATERIALIZED VIEW.....	1480
7.12.8.29 CREATE MODEL.....	1482
7.12.8.30 CREATE NODE.....	1482
7.12.8.31 CREATE NODE GROUP.....	1484
7.12.8.32 CREATE PROCEDURE.....	1485

7.12.8.33 CREATE RESOURCE LABEL.....	1490
7.12.8.34 CREATE RESOURCE POOL.....	1492
7.12.8.35 CREATE ROLE.....	1494
7.12.8.36 CREATE ROW LEVEL SECURITY POLICY.....	1499
7.12.8.37 CREATE SCHEMA.....	1503
7.12.8.38 CREATE SECURITY LABEL.....	1505
7.12.8.39 CREATE SEQUENCE.....	1506
7.12.8.40 CREATE SERVER.....	1509
7.12.8.41 CREATE SYNONYM.....	1511
7.12.8.42 CREATE TABLE.....	1513
7.12.8.43 CREATE TABLESPACE.....	1539
7.12.8.44 CREATE TABLE AS.....	1541
7.12.8.45 CREATE TABLE PARTITION.....	1545
7.12.8.46 CREATE TRIGGER.....	1559
7.12.8.47 CREATE TYPE.....	1566
7.12.8.48 CREATE USER.....	1576
7.12.8.49 CREATE VIEW.....	1579
7.12.8.50 CREATE WEAK PASSWORD DICTIONARY.....	1583
7.12.8.51 CURSOR.....	1584
7.12.9 D.....	1586
7.12.9.1 DEALLOCATE.....	1587
7.12.9.2 DECLARE.....	1588
7.12.9.3 DELETE.....	1590
7.12.9.4 DO.....	1596
7.12.9.5 DROP AGGREGATE.....	1597
7.12.9.6 DROP AUDIT POLICY.....	1598
7.12.9.7 DROP CLIENT MASTER KEY.....	1599
7.12.9.8 DROP COLUMN ENCRYPTION KEY.....	1600
7.12.9.9 DROP DATABASE.....	1600
7.12.9.10 DROP DATABASE LINK.....	1601
7.12.9.11 DROP DIRECTORY.....	1602
7.12.9.12 DROP FOREIGN DATA WRAPPER.....	1603
7.12.9.13 DROP FUNCTION.....	1604
7.12.9.14 DROP GLOBAL CONFIGURATION.....	1605
7.12.9.15 DROP GROUP.....	1606
7.12.9.16 DROP INDEX.....	1606
7.12.9.17 DROP LANGUAGE.....	1607
7.12.9.18 DROP MASKING POLICY.....	1608
7.12.9.19 DROP MATERIALIZED VIEW.....	1609
7.12.9.20 DROP MODEL.....	1610
7.12.9.21 DROP NODE.....	1610
7.12.9.22 DROP NODE GROUP.....	1610

7.12.9.23 DROP OWNED.....	1611
7.12.9.24 DROP PROCEDURE.....	1612
7.12.9.25 DROP RESOURCE LABEL.....	1613
7.12.9.26 DROP RESOURCE POOL.....	1614
7.12.9.27 DROP ROLE.....	1615
7.12.9.28 DROP ROW LEVEL SECURITY POLICY.....	1615
7.12.9.29 DROP SCHEMA.....	1616
7.12.9.30 DROP SECURITY LABEL.....	1617
7.12.9.31 DROP SEQUENCE.....	1618
7.12.9.32 DROP SERVER.....	1619
7.12.9.33 DROP SYNONYM.....	1619
7.12.9.34 DROP TABLE.....	1620
7.12.9.35 DROP TABLESPACE.....	1621
7.12.9.36 DROP TRIGGER.....	1622
7.12.9.37 DROP TYPE.....	1625
7.12.9.38 DROP USER.....	1626
7.12.9.39 DROP VIEW.....	1628
7.12.9.40 DROP WEAK PASSWORD DICTIONARY.....	1629
7.12.10 E.....	1629
7.12.10.1 EXECUTE.....	1629
7.12.10.2 EXECUTE DIRECT.....	1630
7.12.10.3 EXPDP DATABASE.....	1632
7.12.10.4 EXPDP TABLE.....	1632
7.12.10.5 EXPLAIN.....	1633
7.12.10.6 EXPLAIN PLAN.....	1638
7.12.11 F.....	1639
7.12.11.1 FETCH.....	1639
7.12.12 G.....	1643
7.12.12.1 GRANT.....	1643
7.12.13 I.....	1654
7.12.13.1 IMPDP DATABASE CREATE.....	1654
7.12.13.2 IMPDP RECOVER.....	1655
7.12.13.3 IMPDP TABLE.....	1655
7.12.13.4 IMPDP TABLE PREPARE.....	1656
7.12.13.5 INSERT.....	1656
7.12.14 L.....	1670
7.12.14.1 LOAD DATA.....	1670
7.12.14.2 LOCK.....	1673
7.12.14.3 LOCK BUCKETS.....	1677
7.12.15 M.....	1677
7.12.15.1 MARK BUCKETS.....	1678
7.12.15.2 MERGE INTO.....	1678

7.12.15.3 MOVE.....	1680
7.12.16 P.....	1682
7.12.16.1 PREDICT BY.....	1682
7.12.16.2 PREPARE.....	1682
7.12.16.3 PREPARE TRANSACTION.....	1683
7.12.16.4 PURGE.....	1684
7.12.17 R.....	1686
7.12.17.1 REASSIGN OWNED.....	1686
7.12.17.2 REFRESH INCREMENTAL MATERIALIZED VIEW.....	1687
7.12.17.3 REFRESH MATERIALIZED VIEW.....	1688
7.12.17.4 REINDEX.....	1689
7.12.17.5 RELEASE SAVEPOINT.....	1692
7.12.17.6 RENAME TABLE.....	1693
7.12.17.7 REPLACE.....	1694
7.12.17.8 RESET.....	1698
7.12.17.9 REVOKE.....	1699
7.12.17.10 ROLLBACK.....	1703
7.12.17.11 ROLLBACK PREPARED.....	1704
7.12.17.12 ROLLBACK TO SAVEPOINT.....	1705
7.12.18 S.....	1706
7.12.18.1 SAVEPOINT.....	1706
7.12.18.2 SECURITY LABEL ON.....	1708
7.12.18.3 SELECT.....	1709
7.12.18.3.1 简单查询.....	1725
7.12.18.3.2 条件查询.....	1726
7.12.18.3.3 分组查询.....	1726
7.12.18.3.4 分页查询.....	1727
7.12.18.3.5 分区查询.....	1728
7.12.18.3.6 连接查询.....	1728
7.12.18.3.7 子查询.....	1729
7.12.18.3.8 复合查询.....	1731
7.12.18.3.9 行转列与列转行.....	1732
7.12.18.4 SELECT INTO.....	1733
7.12.18.5 SET.....	1734
7.12.18.6 SET CONSTRAINTS.....	1736
7.12.18.7 SET ROLE.....	1737
7.12.18.8 SET SESSION AUTHORIZATION.....	1738
7.12.18.9 SET TRANSACTION.....	1740
7.12.18.10 SHOW.....	1741
7.12.18.11 SHUTDOWN.....	1741
7.12.18.12 START TRANSACTION.....	1742
7.12.19 T.....	1743

7.12.19.1 TIMECAPSULE TABLE.....	1744
7.12.19.2 TRUNCATE.....	1747
7.12.20 U.....	1749
7.12.20.1 UPDATE.....	1750
7.12.21 V.....	1757
7.12.21.1 VACUUM.....	1757
7.12.21.2 VALUES.....	1761
7.13 附录.....	1762
7.13.1 扩展函数.....	1762
7.13.2 美元引用的字符串常量.....	1762
7.13.3 DATABASE LINK.....	1762
7.13.4 行表达式函数白名单.....	1771
8 最佳实践.....	1801
8.1 表设计最佳实践.....	1801
8.2 SQL 查询最佳实践.....	1804
8.3 权限配置最佳实践.....	1806
8.4 数据倾斜查询最佳实践.....	1811
8.4.1 快速定位查询存储倾斜的表.....	1811
9 用户自定义函数.....	1813
9.1 PL/SQL 语言函数.....	1813
10 存储过程.....	1814
10.1 存储过程.....	1814
10.2 数据类型.....	1814
10.3 数据类型转换.....	1814
10.4 声明语法.....	1815
10.4.1 基本结构.....	1815
10.4.2 匿名块.....	1816
10.4.3 子程序.....	1817
10.4.3.1 独立的子程序.....	1817
10.4.3.2 包内的子程序.....	1817
10.4.3.3 嵌套的子程序.....	1817
10.5 基本语句.....	1820
10.5.1 定义变量.....	1821
10.5.2 赋值语句.....	1823
10.5.3 调用语句.....	1824
10.6 动态语句.....	1826
10.6.1 执行动态查询语句.....	1826
10.6.2 执行动态非查询语句.....	1829
10.6.3 动态调用存储过程.....	1830
10.6.4 动态调用匿名块.....	1831
10.7 控制语句.....	1834

10.7.1 返回语句.....	1834
10.7.1.1 RETURN.....	1834
10.7.1.2 RETURN NEXT 及 RETURN QUERY.....	1834
10.7.2 条件语句.....	1835
10.7.3 循环语句.....	1838
10.7.4 分支语句.....	1843
10.7.5 空语句.....	1844
10.7.6 错误捕获语句.....	1845
10.7.7 GOTO 语句.....	1847
10.8 事务语句.....	1849
10.9 其他语句.....	1859
10.9.1 锁操作.....	1859
10.9.2 游标操作.....	1859
10.10 游标.....	1859
10.10.1 游标概述.....	1859
10.10.2 显式游标.....	1860
10.10.3 隐式游标.....	1864
10.10.4 游标循环.....	1865
10.11 高级包.....	1867
10.11.1 基础接口.....	1867
10.11.1.1 PKG_SERVICE.....	1867
10.11.1.2 PKG_UTIL.....	1876
10.11.1.3 DBE_DESCRIBE.....	1913
10.11.1.4 DBE_XML.....	1914
10.11.2 二次封装接口 (推荐).....	1937
10.11.2.1 DBE_APPLICATION_INFO.....	1937
10.11.2.2 DBE_COMPRESSION.....	1939
10.11.2.3 DBE_FILE.....	1941
10.11.2.4 DBE_HEAT_MAP.....	1962
10.11.2.5 DBE_ILM.....	1963
10.11.2.6 DBE_ILM_ADMIN.....	1966
10.11.2.7 DBE_LOB.....	1968
10.11.2.8 DBE_MATCH.....	1993
10.11.2.9 DBE_OUTPUT.....	1994
10.11.2.10 DBE_RANDOM.....	1998
10.11.2.11 DBE_RAW.....	2000
10.11.2.12 DBE_SCHEDULER.....	2013
10.11.2.13 DBE_SESSION.....	2047
10.11.2.14 DBE_SQL.....	2049
10.11.2.15 DBE_TASK.....	2090
10.11.2.16 DBE_UTILITY.....	2100
10.11.2.17 DBE_XMLDOM.....	2115

10.11.2.18 DBE_XMLPARSER.....	2165
10.11.2.19 DBE_DESCRIBE.....	2172
10.11.2.20 prvt_ilm.....	2177
10.11.2.21 DBE_XMLGEN.....	2178
10.12 Retry 管理.....	2186
10.13 调试.....	2186
11 自治事务.....	2191
11.1 规格约束.....	2191
11.2 存储过程支持自治事务.....	2196
11.3 匿名块支持自治事务.....	2197
11.4 函数支持自治事务.....	2197
12 系统表和系统视图.....	2199
12.1 系统表和系统视图概述.....	2199
12.2 系统表.....	2199
12.2.1 分区表.....	2199
12.2.1.1 PG_PARTITION.....	2200
12.2.2 OLTP 表压缩.....	2201
12.2.2.1 GS_ILM.....	2202
12.2.2.2 GS_ILM_OBJECT.....	2202
12.2.2.3 GS_ILM_JOBDETAIL.....	2203
12.2.2.4 GS_ILM_PARAM.....	2204
12.2.2.5 GS_ILM_POLICY.....	2205
12.2.2.6 GS_ILM_TASK.....	2205
12.2.2.7 GS_ILM_TASKDETAIL.....	2206
12.2.2.8 GS_ILM_TICKER.....	2206
12.2.3 密态等值查询.....	2207
12.2.3.1 GS_CLIENT_GLOBAL_KEYS.....	2207
12.2.3.2 GS_CLIENT_GLOBAL_KEYS_ARGS.....	2207
12.2.3.3 GS_COLUMN_KEYS.....	2208
12.2.3.4 GS_COLUMN_KEYS_ARGS.....	2208
12.2.3.5 GS_ENCRYPTED_COLUMNS.....	2209
12.2.3.6 GS_ENCRYPTED_PROC.....	2209
12.2.4 通信.....	2210
12.2.4.1 PGXC_NODE.....	2210
12.2.5 账本数据库.....	2211
12.2.5.1 GS_GLOBAL_CHAIN.....	2211
12.2.6 SPM 计划管理.....	2212
12.2.6.1 GS_SPM_SQL.....	2212
12.2.6.2 GS_SPM_PARAM.....	2213
12.2.6.3 GS_SPM_BASELINE.....	2213
12.2.6.4 GS_SPM_EVOLUTION.....	2214
12.2.6.5 GS_SPM_ID_HASH_JOIN.....	2215

12.2.7 AI.....	2215
12.2.7.1 GS_MODEL_WAREHOUSE.....	2215
12.2.7.2 GS_OPT_MODEL.....	2216
12.2.7.3 GS_ABO_MODEL_STATISTIC.....	2217
12.2.8 审计.....	2217
12.2.8.1 GS_AUDITING_POLICY.....	2217
12.2.8.2 GS_AUDITING_POLICY_ACCESS.....	2217
12.2.8.3 GS_AUDITING_POLICY_FILTERS.....	2218
12.2.8.4 GS_AUDITING_POLICY_PRIVILEGES.....	2218
12.2.9 用户和权限管理.....	2219
12.2.9.1 GS_DB_PRIVILEGE.....	2219
12.2.9.2 PG_DB_ROLE_SETTING.....	2219
12.2.9.3 PG_DEFAULT_ACL.....	2220
12.2.9.4 PG_RLSPOLICY.....	2220
12.2.9.5 PG_SECLABEL.....	2221
12.2.9.6 PG_SHSECLABEL.....	2221
12.2.9.7 PG_USER_MAPPING.....	2222
12.2.9.8 PG_USER_STATUS.....	2222
12.2.10 连接和认证.....	2223
12.2.10.1 PG_AUTHID.....	2223
12.2.10.2 PG_AUTH_HISTORY.....	2225
12.2.10.3 PG_AUTH_MEMBERS.....	2226
12.2.11 动态脱敏.....	2226
12.2.11.1 GS_MASKING_POLICY.....	2226
12.2.11.2 GS_MASKING_POLICY_ACTIONS.....	2227
12.2.11.3 GS_MASKING_POLICY_FILTERS.....	2227
12.2.12 DATABASE LINK.....	2228
12.2.12.1 GS_DATABASE_LINK.....	2228
12.2.13 物化视图.....	2228
12.2.13.1 GS_MATVIEW.....	2228
12.2.13.2 GS_MATVIEW_DEPENDENCY.....	2229
12.2.14 其他系统表.....	2229
12.2.14.1 GS_ASP.....	2229
12.2.14.2 GS_DEPENDENCIES.....	2232
12.2.14.3 GS_DEPENDENCIES_OBJ.....	2232
12.2.14.4 GS_GLOBAL_CONFIG.....	2233
12.2.14.5 GS_JOB_ATTRIBUTE.....	2233
12.2.14.6 GS_JOB_ARGUMENT.....	2234
12.2.14.7 GS_PLAN_TRACE.....	2234
12.2.14.8 GS_POLICY_LABEL.....	2235
12.2.14.9 GS_RECYCLEBIN.....	2235
12.2.14.10 GS_SECURITY_LABEL.....	2237

12.2.14.11 GS_SQL_PATCH.....	2237
12.2.14.12 GS_STATISTIC_EXT_HISTORY.....	2238
12.2.14.13 GS_STATISTIC_HISTORY.....	2240
12.2.14.14 GS_TABLESTATS_HISTORY.....	2241
12.2.14.15 GS_TXN_SNAPSHOT.....	2242
12.2.14.16 GS_UID.....	2242
12.2.14.17 GS_WORKLOAD_RULE.....	2242
12.2.14.18 PG_AGGREGATE.....	2243
12.2.14.19 PG_AM.....	2244
12.2.14.20 PG_AMOP.....	2247
12.2.14.21 PG_AMPROC.....	2248
12.2.14.22 PG_ATTRDEF.....	2248
12.2.14.23 PG_ATTRIBUTE.....	2249
12.2.14.24 PG_CAST.....	2251
12.2.14.25 PG_CLASS.....	2252
12.2.14.26 PG_COLLATION.....	2256
12.2.14.27 PG_CONSTRAINT.....	2256
12.2.14.28 PG_CONVERSION.....	2259
12.2.14.29 PG_DATABASE.....	2259
12.2.14.30 PG_DEPEND.....	2260
12.2.14.31 PG_DESCRIPTION.....	2262
12.2.14.32 PG_DIRECTORY.....	2262
12.2.14.33 PG_ENUM.....	2262
12.2.14.34 PG_EXTENSION.....	2263
12.2.14.35 PG_FOREIGN_DATA_WRAPPER.....	2264
12.2.14.36 PG_FOREIGN_SERVER.....	2264
12.2.14.37 PG_HASHBUCKET.....	2265
12.2.14.38 PG_INDEX.....	2266
12.2.14.39 PG_INHERITS.....	2267
12.2.14.40 PG_JOB.....	2268
12.2.14.41 PG_JOB_PROC.....	2270
12.2.14.42 PG_LANGUAGE.....	2270
12.2.14.43 PG_LARGEOBJECT.....	2271
12.2.14.44 PG_LARGEOBJECT_METADATA.....	2272
12.2.14.45 PG_NAMESPACE.....	2272
12.2.14.46 PG_OBJECT.....	2273
12.2.14.47 PG_OPCLASS.....	2274
12.2.14.48 PG_OPERATOR.....	2275
12.2.14.49 PG_OPFAMILY.....	2276
12.2.14.50 PG_PLTEMPLATE.....	2276
12.2.14.51 PG_PROC.....	2277
12.2.14.52 PG_RANGE.....	2280

12.2.14.53 PG_REPLICATION_ORIGIN.....	2281
12.2.14.54 PG_RESOURCE_POOL.....	2281
12.2.14.55 PG_REWRITE.....	2282
12.2.14.56 PG_SET.....	2283
12.2.14.57 PG_SHDEPEND.....	2283
12.2.14.58 PG_SHDESCRIPTION.....	2284
12.2.14.59 PG_STATISTIC.....	2285
12.2.14.60 PG_STATISTIC_EXT.....	2286
12.2.14.61 PG_SYNONYM.....	2288
12.2.14.62 PG_TABLESPACE.....	2288
12.2.14.63 PG_TRIGGER.....	2289
12.2.14.64 PG_TS_CONFIG.....	2290
12.2.14.65 PG_TS_CONFIG_MAP.....	2290
12.2.14.66 PG_TS_DICT.....	2291
12.2.14.67 PG_TS_PARSER.....	2291
12.2.14.68 PG_TS_TEMPLATE.....	2292
12.2.14.69 PG_TYPE.....	2292
12.2.14.70 PGXC_CLASS.....	2295
12.2.14.71 PGXC_GROUP.....	2296
12.2.14.72 PGXC_SLICE.....	2297
12.2.14.73 PLAN_TABLE_DATA.....	2298
12.2.14.74 STATEMENT_HISTORY.....	2299
12.2.14.75 STREAMING_STREAM.....	2304
12.2.14.76 STREAMING_CONT_QUERY.....	2304
12.3 系统视图.....	2305
12.3.1 分区表.....	2305
12.3.1.1 ADM_IND_PARTITIONS.....	2305
12.3.1.2 ADM_IND_SUBPARTITIONS.....	2308
12.3.1.3 ADM_PART_COL_STATISTICS.....	2310
12.3.1.4 ADM_PART_INDEXES.....	2310
12.3.1.5 ADM_PART_TABLES.....	2311
12.3.1.6 ADM_SUBPART_KEY_COLUMNS.....	2314
12.3.1.7 ADM_TAB_PARTITIONS.....	2314
12.3.1.8 DB_IND_PARTITIONS.....	2317
12.3.1.9 DB_IND_SUBPARTITIONS.....	2319
12.3.1.10 DB_PART_COL_STATISTICS.....	2321
12.3.1.11 DB_PART_KEY_COLUMNS.....	2322
12.3.1.12 DB_PART_TABLES.....	2322
12.3.1.13 DB_SUBPART_KEY_COLUMNS.....	2325
12.3.1.14 DB_TAB_PARTITIONS.....	2326
12.3.1.15 DB_TAB_SUBPARTITIONS.....	2328
12.3.1.16 MY_IND_PARTITIONS.....	2330

12.3.1.17 MY_IND_SUBPARTITIONS.....	2333
12.3.1.18 MY_PART_COL_STATISTICS.....	2334
12.3.1.19 MY_PART_INDEXES.....	2335
12.3.1.20 MY_PART_KEY_COLUMNS.....	2336
12.3.1.21 MY_PART_TABLES.....	2336
12.3.1.22 MY_SUBPART_KEY_COLUMNS.....	2339
12.3.1.23 MY_TAB_PARTITIONS.....	2339
12.3.1.24 GS_STATIO_ALL_PARTITIONS.....	2342
12.3.1.25 GS_STAT_XACT_ALL_PARTITIONS.....	2343
12.3.1.26 GS_STAT_ALL_PARTITIONS.....	2343
12.3.2 OLTP 表压缩.....	2344
12.3.2.1 GS_ADM_ILMDATAMOVEMENTPOLICIES.....	2344
12.3.2.2 GS_ADM_ILMOBJECTS.....	2345
12.3.2.3 GS_ADM_ILMPOLICIES.....	2346
12.3.2.4 GS_ADM_ILMEVALUATIONDETAILS.....	2347
12.3.2.5 GS_ADM_ILMPARAMETERS.....	2348
12.3.2.6 GS_ADM_ILMRESULTS.....	2348
12.3.2.7 GS_ADM_ILMTASKS.....	2349
12.3.2.8 GS_MY_ILMEVALUATIONDETAILS.....	2349
12.3.2.9 GS_MY_ILMRESULTS.....	2350
12.3.2.10 GS_MY_ILMTASKS.....	2351
12.3.2.11 GS_MY_ILMDATAMOVEMENTPOLICIES.....	2352
12.3.2.12 GS_MY_ILMOBJECTS.....	2352
12.3.2.13 GS_MY_ILMPOLICIES.....	2353
12.3.3 通信.....	2354
12.3.3.1 COMM_CLIENT_INFO.....	2354
12.3.3.2 GLOBAL_COMM_CLIENT_INFO.....	2354
12.3.3.3 GS_COMM_LISTEN_ADDRESS_EXT_INFO.....	2355
12.3.3.4 GS_GET_LISTEN_ADDRESS_EXT_INFO.....	2356
12.3.3.5 GS_LIBCOMM_FD_INFO.....	2356
12.3.3.6 GS_LIBCOMM_MEMORY_INFO.....	2357
12.3.3.7 GS_STATIC_THREADPOOL_CTRL_STATUS.....	2357
12.3.3.8 PG_COMM_DELAY.....	2358
12.3.3.9 PG_COMM_RECV_STREAM.....	2358
12.3.3.10 PG_COMM_SEND_STREAM.....	2359
12.3.3.11 PG_COMM_STATUS.....	2360
12.3.3.12 PG_GET_INVALID_BACKENDS.....	2361
12.3.3.13 PG_POOLER_STATUS.....	2361
12.3.3.14 PGXC_COMM_DELAY.....	2362
12.3.3.15 PGXC_COMM_RECV_STREAM.....	2363
12.3.3.16 PGXC_COMM_SEND_STREAM.....	2364
12.3.3.17 PGXC_COMM_STATUS.....	2365

12.3.4 段页式存储.....	2365
12.3.4.1 GLOBAL_GS_SEG_DATAFILES.....	2365
12.3.4.2 GLOBAL_GS_SEG_EXTENTS.....	2366
12.3.4.3 GLOBAL_GS_SEG_SEGMENTS.....	2367
12.3.4.4 GLOBAL_GS_SEG_SPC_EXTENTS.....	2369
12.3.4.5 GLOBAL_GS_SEG_SPC_SEGMENTS.....	2371
12.3.4.6 GS_SEG_DATAFILES.....	2372
12.3.4.7 GS_SEG_DATAFILE_LAYOUT.....	2373
12.3.4.8 GS_SEG_EXTENTS.....	2374
12.3.4.9 GS_SEG_SEGMENTS.....	2375
12.3.4.10 GS_SEG_SEGMENT_LAYOUT.....	2376
12.3.4.11 GS_SEG_SPC_EXTENTS.....	2377
12.3.4.12 GS_SEG_SPC_SEGMENTS.....	2378
12.3.4.13 GS_SEG_SPC_REMAIN_EXTENTS.....	2379
12.3.4.14 GS_SEG_SPC_REMAIN_SEGMENTS.....	2381
12.3.5 SPM 计划管理.....	2382
12.3.5.1 GS_SPM_SQL_BASELINE.....	2382
12.3.5.2 GS_SPM_SQL_PARAM.....	2383
12.3.5.3 GS_SPM_SQL_EVOLUTION.....	2384
12.3.5.4 GS_SPM_SYS_BASELINE.....	2384
12.3.6 审计.....	2385
12.3.6.1 ADM_AUDIT_OBJECT.....	2385
12.3.6.2 ADM_AUDIT_SESSION.....	2387
12.3.6.3 ADM_AUDIT_STATEMENT.....	2388
12.3.6.4 ADM_AUDIT_TRAIL.....	2390
12.3.6.5 GS_AUDITING.....	2392
12.3.6.6 GS_AUDITING_ACCESS.....	2393
12.3.6.7 GS_AUDITING_PRIVILEGE.....	2394
12.3.7 用户和权限管理.....	2394
12.3.7.1 ADM_COL_PRIVS.....	2394
12.3.7.2 ADM_ROLE_PRIVS.....	2395
12.3.7.3 ADM_ROLES.....	2395
12.3.7.4 ADM_SYS_PRIVS.....	2396
12.3.7.5 ADM_TAB_PRIVS.....	2397
12.3.7.6 ADM_USERS.....	2398
12.3.7.7 DB_COL_PRIVS.....	2399
12.3.7.8 DB_DIRECTORIES.....	2400
12.3.7.9 DB_TAB_PRIVS.....	2400
12.3.7.10 DB_USERS.....	2401
12.3.7.11 GS_DB_PRIVILEGES.....	2402
12.3.7.12 GS_LABELS.....	2402
12.3.7.13 MY_COL_PRIVS.....	2402

12.3.7.14 MY_ROLE_PRIVS.....	2403
12.3.7.15 MY_SYS_PRIVS.....	2404
12.3.7.16 PG_RLSPOICIES.....	2404
12.3.7.17 PG_ROLES.....	2405
12.3.7.18 PG_SECLABELS.....	2407
12.3.7.19 PG_SHADOW.....	2408
12.3.7.20 PG_USER.....	2410
12.3.7.21 PG_USER_MAPPINGS.....	2411
12.3.7.22 ROLE_ROLE_PRIVS.....	2411
12.3.7.23 ROLE_SYS_PRIVS.....	2412
12.3.7.24 ROLE_TAB_PRIVS.....	2413
12.3.8 动态脱敏.....	2413
12.3.8.1 GS_MASKING.....	2413
12.3.9 透明加密.....	2414
12.3.9.1 PG_TDE_INFO.....	2414
12.3.10 DATABASE LINK.....	2414
12.3.10.1 GS_DB_LINKS.....	2414
12.3.10.2 V\$DBLINK.....	2415
12.3.11 物化视图.....	2416
12.3.11.1 GS_MATVIEWS.....	2416
12.3.12 其他系统视图.....	2417
12.3.12.1 ADM_ARGUMENTS.....	2417
12.3.12.2 ADM_COL_COMMENTS.....	2419
12.3.12.3 ADM_COLL_TYPES.....	2419
12.3.12.4 ADM_CONS_COLUMNS.....	2420
12.3.12.5 ADM_CONSTRAINTS.....	2421
12.3.12.6 ADM_DATA_FILES.....	2422
12.3.12.7 ADM_DEPENDENCIES.....	2422
12.3.12.8 ADM_DIRECTORIES.....	2422
12.3.12.9 ADM_HIST_SNAPSHOT.....	2423
12.3.12.10 ADM_HIST_SQL_PLAN.....	2424
12.3.12.11 ADM_HIST_SQLSTAT.....	2426
12.3.12.12 ADM_HIST_SQLTEXT.....	2427
12.3.12.13 ADM_IND_COLUMNS.....	2427
12.3.12.14 ADM_IND_EXPRESSIONS.....	2428
12.3.12.15 ADM_INDEXES.....	2428
12.3.12.16 ADM_OBJECTS.....	2431
12.3.12.17 ADM_PROCEDURES.....	2433
12.3.12.18 ADM_SCHEDULER_JOB_ARGS.....	2434
12.3.12.19 ADM_SCHEDULER_JOBS.....	2435
12.3.12.20 ADM_SCHEDULER_PROGRAM_ARGS.....	2438
12.3.12.21 ADM_SCHEDULER_PROGRAMS.....	2439

12.3.12.22	ADM_SCHEDULER_RUNNING_JOBS.....	2440
12.3.12.23	ADM_SEGMENTS.....	2441
12.3.12.24	ADM_SEQUENCES.....	2442
12.3.12.25	ADM_SOURCE.....	2442
12.3.12.26	ADM_SYNONYMS.....	2443
12.3.12.27	ADM_TAB_COL_STATISTICS.....	2444
12.3.12.28	ADM_TAB_COLS.....	2445
12.3.12.29	ADM_TAB_COLUMNS.....	2447
12.3.12.30	ADM_TAB_COMMENTS.....	2449
12.3.12.31	ADM_TAB_HISTOGRAMS.....	2450
12.3.12.32	ADM_TAB_STATISTICS.....	2450
12.3.12.33	ADM_TAB_STATS_HISTORY.....	2452
12.3.12.34	ADM_TABLES.....	2452
12.3.12.35	ADM_TABLESPACES.....	2457
12.3.12.36	ADM_TRIGGERS.....	2458
12.3.12.37	ADM_TYPE_ATTRS.....	2460
12.3.12.38	ADM_TYPES.....	2461
12.3.12.39	ADM_VIEWS.....	2462
12.3.12.40	DB_ARGUMENTS.....	2463
12.3.12.41	DB_ALL_TABLES.....	2465
12.3.12.42	DB_COL_COMMENTS.....	2465
12.3.12.43	DB_COLL_TYPES.....	2465
12.3.12.44	DB_CONS_COLUMNS.....	2466
12.3.12.45	DB_CONSTRAINTS.....	2467
12.3.12.46	DB_DEPENDENCIES.....	2467
12.3.12.47	DB_IND_COLUMNS.....	2468
12.3.12.48	DB_IND_EXPRESSIONS.....	2468
12.3.12.49	DB_INDEXES.....	2469
12.3.12.50	DB_OBJECTS.....	2472
12.3.12.51	DB_PROCEDURES.....	2474
12.3.12.52	DB_SCHEDULER_JOB_ARGS.....	2474
12.3.12.53	DB_SCHEDULER_PROGRAM_ARGS.....	2474
12.3.12.54	DB_SEQUENCES.....	2475
12.3.12.55	DB_SOURCE.....	2476
12.3.12.56	DB_SYNONYMS.....	2476
12.3.12.57	DB_TAB_COL_STATISTICS.....	2477
12.3.12.58	DB_TAB_COLUMNS.....	2478
12.3.12.59	DB_TAB_COMMENTS.....	2480
12.3.12.60	DB_TAB_HISTOGRAMS.....	2481
12.3.12.61	DB_TAB_MODIFICATIONS.....	2481
12.3.12.62	DB_TAB_STATS_HISTORY.....	2482
12.3.12.63	DB_TABLES.....	2483

12.3.12.64 DB_TRIGGERS.....	2487
12.3.12.65 DB_TYPES.....	2487
12.3.12.66 DB_VIEWS.....	2488
12.3.12.67 DICT.....	2490
12.3.12.68 DICTIONARY.....	2490
12.3.12.69 DUAL.....	2490
12.3.12.70 DV_SESSIONS.....	2491
12.3.12.71 DV_SESSION_LONGOPS.....	2491
12.3.12.72 GET_GLOBAL_PREPARED_XACTS.....	2491
12.3.12.73 GLOBAL_BAD_BLOCK_INFO.....	2492
12.3.12.74 GLOBAL_CLEAR_BAD_BLOCK_INFO.....	2493
12.3.12.75 GLOBAL_SQL_PATCH.....	2493
12.3.12.76 GLOBAL_STAT_HOTKEYS_INFO.....	2494
12.3.12.77 GLOBAL_WAL_SENDER_STATUS.....	2494
12.3.12.78 GS_ALL_CONTROL_GROUP_INFO.....	2497
12.3.12.79 GS_ALL_PREPARED_STATEMENTS.....	2497
12.3.12.80 GS_BUCKET_LOCKS.....	2498
12.3.12.81 GS_GET_CONTROL_GROUP_INFO.....	2499
12.3.12.82 GS_GLOBAL_ARCHIVE_STATUS.....	2500
12.3.12.83 GS_GSC_MEMORY_DETAIL.....	2500
12.3.12.84 GS_LSC_MEMORY_DETAIL.....	2501
12.3.12.85 GS_MY_PLAN_TRACE.....	2501
12.3.12.86 GS_SESSION_ALL_SETTINGS.....	2502
12.3.12.87 GS_SQL_COUNT.....	2502
12.3.12.88 GS_WORKLOAD_RULE_STAT.....	2504
12.3.12.89 GV_INSTANCE.....	2505
12.3.12.90 GV_SESSION.....	2506
12.3.12.91 MPP_TABLES.....	2512
12.3.12.92 MY_AUDIT_TRAIL.....	2512
12.3.12.93 MY_COL_COMMENTS.....	2514
12.3.12.94 MY_COLL_TYPES.....	2515
12.3.12.95 MY_CONS_COLUMNS.....	2516
12.3.12.96 MY_CONSTRAINTS.....	2516
12.3.12.97 MY_DEPENDENCIES.....	2517
12.3.12.98 MY_IND_COLUMNS.....	2518
12.3.12.99 MY_IND_EXPRESSIONS.....	2518
12.3.12.100 MY_INDEXES.....	2519
12.3.12.101 MY_JOBS.....	2522
12.3.12.102 MY_OBJECTS.....	2524
12.3.12.103 MY_PROCEDURES.....	2525
12.3.12.104 MY_SCHEDULER_JOB_ARGS.....	2526
12.3.12.105 MY_SCHEDULER_JOBS.....	2527

12.3.12.106 MY_SCHEDULER_PROGRAM_ARGS.....	2530
12.3.12.107 MY_SEQUENCES.....	2531
12.3.12.108 MY_SOURCE.....	2532
12.3.12.109 MY_SYNONYMS.....	2532
12.3.12.110 MY_TAB_COL_STATISTICS.....	2533
12.3.12.111 MY_TAB_COLUMNS.....	2534
12.3.12.112 MY_TAB_COMMENTS.....	2537
12.3.12.113 MY_TAB_HISTOGRAMS.....	2537
12.3.12.114 MY_TAB_MODIFICATIONS.....	2538
12.3.12.115 MY_TAB_STATS_HISTORY.....	2538
12.3.12.116 MY_TAB_STATISTICS.....	2539
12.3.12.117 MY_TABLES.....	2540
12.3.12.118 MY_TABLESPACES.....	2546
12.3.12.119 MY_TRIGGERS.....	2547
12.3.12.120 MY_TYPE_ATTRS.....	2549
12.3.12.121 MY_TYPES.....	2550
12.3.12.122 MY_VIEWS.....	2551
12.3.12.123 NLS_DATABASE_PARAMETERS.....	2552
12.3.12.124 NLS_INSTANCE_PARAMETERS.....	2553
12.3.12.125 PG_AVAILABLE_EXTENSION_VERSIONS.....	2553
12.3.12.126 PG_AVAILABLE_EXTENSIONS.....	2553
12.3.12.127 PG_CONTROL_GROUP_CONFIG.....	2554
12.3.12.128 PG_CURSORS.....	2554
12.3.12.129 PG_EXT_STATS.....	2555
12.3.12.130 PG_GET_SENDERS_CATCHUP_TIME.....	2556
12.3.12.131 PG_GROUP.....	2557
12.3.12.132 PG_INDEXES.....	2557
12.3.12.133 PG_LOCKS.....	2558
12.3.12.134 PG_NODE_ENV.....	2559
12.3.12.135 PG_OS_THREADS.....	2560
12.3.12.136 PG_PREPARED_STATEMENTS.....	2560
12.3.12.137 PG_PREPARED_XACTS.....	2561
12.3.12.138 PG_REPLICATION_SLOTS.....	2561
12.3.12.139 PG_RULES.....	2563
12.3.12.140 PG_RUNNING_XACTS.....	2563
12.3.12.141 PG_SETTINGS.....	2564
12.3.12.142 PG_SHARED_MEMORY_DETAIL.....	2565
12.3.12.143 PG_STATS.....	2565
12.3.12.144 PG_STAT_ACTIVITY.....	2567
12.3.12.145 PG_STAT_ALL_INDEXES.....	2570
12.3.12.146 PG_STAT_ALL_TABLES.....	2570
12.3.12.147 PG_STAT_BAD_BLOCK.....	2572

12.3.12.148 PG_STAT_BGWRITER.....	2572
12.3.12.149 PG_STAT_DATABASE.....	2573
12.3.12.150 PG_STAT_DATABASE_CONFLICTS.....	2574
12.3.12.151 PG_STAT_REPLICATION.....	2575
12.3.12.152 PG_STAT_SYS_INDEXES.....	2576
12.3.12.153 PG_STAT_SYS_TABLES.....	2576
12.3.12.154 PG_STAT_USER_FUNCTIONS.....	2578
12.3.12.155 PG_STAT_USER_INDEXES.....	2578
12.3.12.156 PG_STAT_USER_TABLES.....	2578
12.3.12.157 PG_STAT_XACT_ALL_TABLES.....	2580
12.3.12.158 PG_STAT_XACT_SYS_TABLES.....	2580
12.3.12.159 PG_STAT_XACT_USER_FUNCTIONS.....	2581
12.3.12.160 PG_STAT_XACT_USER_TABLES.....	2581
12.3.12.161 PG_STATIO_ALL_INDEXES.....	2582
12.3.12.162 PG_STATIO_ALL_SEQUENCES.....	2582
12.3.12.163 PG_STATIO_ALL_TABLES.....	2583
12.3.12.164 PG_STATIO_SYS_INDEXES.....	2583
12.3.12.165 PG_STATIO_SYS_SEQUENCES.....	2584
12.3.12.166 PG_STATIO_SYS_TABLES.....	2584
12.3.12.167 PG_STATIO_USER_INDEXES.....	2585
12.3.12.168 PG_STATIO_USER_SEQUENCES.....	2585
12.3.12.169 PG_STATIO_USER_TABLES.....	2586
12.3.12.170 PG_TABLES.....	2586
12.3.12.171 PG_THREAD_WAIT_STATUS.....	2587
12.3.12.172 PG_TIMEZONE_ABBREVS.....	2604
12.3.12.173 PG_TIMEZONE_NAMES.....	2604
12.3.12.174 PG_TOTAL_MEMORY_DETAIL.....	2604
12.3.12.175 PG_TOTAL_USER_RESOURCE_INFO.....	2605
12.3.12.176 PG_TOTAL_USER_RESOURCE_INFO_OID.....	2606
12.3.12.177 PG_VARIABLE_INFO.....	2607
12.3.12.178 PG_VIEWS.....	2608
12.3.12.179 PGXC_GET_STAT_ALL_TABLES.....	2608
12.3.12.180 PGXC_GET_TABLE_SKEWNESS.....	2609
12.3.12.181 PGXC_NODE_ENV.....	2610
12.3.12.182 PGXC_OS_THREADS.....	2610
12.3.12.183 PGXC_PREPARED_XACTS.....	2610
12.3.12.184 PGXC_RUNNING_XACTS.....	2611
12.3.12.185 PGXC_STAT_ACTIVITY.....	2611
12.3.12.186 PGXC_STAT_BAD_BLOCK.....	2614
12.3.12.187 PGXC_SQL_COUNT.....	2615
12.3.12.188 PGXC_THREAD_WAIT_STATUS.....	2615
12.3.12.189 PGXC_TOTAL_MEMORY_DETAIL.....	2616

12.3.12.190 PGXC_VARIABLE_INFO.....	2617
12.3.12.191 PLAN_TABLE.....	2618
12.3.12.192 PV_FILE_STAT.....	2620
12.3.12.193 PV_INSTANCE_TIME.....	2621
12.3.12.194 PV_OS_RUN_INFO.....	2621
12.3.12.195 PV_REDO_STAT.....	2622
12.3.12.196 PV_SESSION_MEMORY.....	2622
12.3.12.197 PV_SESSION_MEMORY_CONTEXT.....	2623
12.3.12.198 PV_SESSION_MEMORY_DETAIL.....	2624
12.3.12.199 PV_SESSION_STAT.....	2625
12.3.12.200 PV_SESSION_TIME.....	2625
12.3.12.201 PV_THREAD_MEMORY_CONTEXT.....	2626
12.3.12.202 PV_TOTAL_MEMORY_DETAIL.....	2627
12.3.12.203 SYS_DUMMY.....	2628
12.3.12.204 V_INSTANCE.....	2629
12.3.12.205 V_MYSTAT.....	2630
12.3.12.206 V_SESSION.....	2630
12.3.12.207 V\$GLOBAL_OPEN_CURSOR.....	2636
12.3.12.208 V\$GLOBAL_TRANSACTION.....	2636
12.3.12.209 V\$LOCK.....	2637
12.3.12.210 V\$NLS_PARAMETERS.....	2638
12.3.12.211 V\$OPEN_CURSOR.....	2639
12.3.12.212 V\$SESSION_WAIT.....	2640
12.3.12.213 V\$SYSSTAT.....	2642
12.3.12.214 V\$SYSTEM_EVENT.....	2642
12.3.12.215 V\$VERSION.....	2643
12.4 废弃.....	2643
13 Schema.....	2644
13.1 Information Schema.....	2646
13.1.1 _PG_FOREIGN_DATA_WRAPPERS.....	2646
13.1.2 _PG_FOREIGN_SERVERS.....	2647
13.1.3 _PG_FOREIGN_TABLE_COLUMNS.....	2647
13.1.4 _PG_FOREIGN_TABLES.....	2648
13.1.5 _PG_USER_MAPPINGS.....	2648
13.1.6 INFORMATION_SCHEMA_CATALOG_NAME.....	2649
13.2 DBE_PERF Schema.....	2649
13.2.1 OS.....	2649
13.2.1.1 OS_RUNTIME.....	2649
13.2.1.2 GLOBAL_OS_RUNTIME.....	2650
13.2.1.3 OS_THREADS.....	2650
13.2.1.4 GLOBAL_OS_THREADS.....	2651
13.2.1.5 PERF_QUERY.....	2651

13.2.2 Instance.....	2651
13.2.2.1 INSTANCE_TIME.....	2651
13.2.2.2 GLOBAL_INSTANCE_TIME.....	2652
13.2.3 File.....	2652
13.2.3.1 FILE_IOSTAT.....	2652
13.2.3.2 SUMMARY_FILE_IOSTAT.....	2653
13.2.3.3 GLOBAL_FILE_IOSTAT.....	2654
13.2.3.4 FILE_REDO_IOSTAT.....	2654
13.2.3.5 SUMMARY_FILE_REDO_IOSTAT.....	2655
13.2.3.6 GLOBAL_FILE_REDO_IOSTAT.....	2655
13.2.3.7 LOCAL_REL_IOSTAT.....	2656
13.2.3.8 GLOBAL_REL_IOSTAT.....	2656
13.2.3.9 SUMMARY_REL_IOSTAT.....	2657
13.2.4 Object.....	2657
13.2.4.1 STAT_USER_TABLES.....	2657
13.2.4.2 SUMMARY_STAT_USER_TABLES.....	2658
13.2.4.3 GLOBAL_STAT_USER_TABLES.....	2659
13.2.4.4 STAT_USER_INDEXES.....	2660
13.2.4.5 SUMMARY_STAT_USER_INDEXES.....	2661
13.2.4.6 GLOBAL_STAT_USER_INDEXES.....	2661
13.2.4.7 STAT_SYS_TABLES.....	2662
13.2.4.8 SUMMARY_STAT_SYS_TABLES.....	2663
13.2.4.9 GLOBAL_STAT_SYS_TABLES.....	2664
13.2.4.10 STAT_SYS_INDEXES.....	2665
13.2.4.11 SUMMARY_STAT_SYS_INDEXES.....	2666
13.2.4.12 GLOBAL_STAT_SYS_INDEXES.....	2666
13.2.4.13 STAT_ALL_TABLES.....	2667
13.2.4.14 SUMMARY_STAT_ALL_TABLES.....	2668
13.2.4.15 GLOBAL_STAT_ALL_TABLES.....	2669
13.2.4.16 STAT_ALL_INDEXES.....	2670
13.2.4.17 SUMMARY_STAT_ALL_INDEXES.....	2671
13.2.4.18 GLOBAL_STAT_ALL_INDEXES.....	2672
13.2.4.19 STAT_DATABASE.....	2672
13.2.4.20 SUMMARY_STAT_DATABASE.....	2673
13.2.4.21 GLOBAL_STAT_DATABASE.....	2675
13.2.4.22 STAT_DATABASE_CONFLICTS.....	2676
13.2.4.23 SUMMARY_STAT_DATABASE_CONFLICTS.....	2676
13.2.4.24 GLOBAL_STAT_DATABASE_CONFLICTS.....	2677
13.2.4.25 STAT_XACT_ALL_TABLES.....	2677
13.2.4.26 SUMMARY_STAT_XACT_ALL_TABLES.....	2678
13.2.4.27 GLOBAL_STAT_XACT_ALL_TABLES.....	2678
13.2.4.28 STAT_XACT_SYS_TABLES.....	2679

13.2.4.29 SUMMARY_STAT_XACT_SYS_TABLES.....	2680
13.2.4.30 GLOBAL_STAT_XACT_SYS_TABLES.....	2680
13.2.4.31 STAT_XACT_USER_TABLES.....	2681
13.2.4.32 SUMMARY_STAT_XACT_USER_TABLES.....	2682
13.2.4.33 GLOBAL_STAT_XACT_USER_TABLES.....	2682
13.2.4.34 STAT_XACT_USER_FUNCTIONS.....	2683
13.2.4.35 SUMMARY_STAT_XACT_USER_FUNCTIONS.....	2683
13.2.4.36 GLOBAL_STAT_XACT_USER_FUNCTIONS.....	2684
13.2.4.37 STAT_BAD_BLOCK.....	2684
13.2.4.38 SUMMARY_STAT_BAD_BLOCK.....	2685
13.2.4.39 GLOBAL_STAT_BAD_BLOCK.....	2685
13.2.4.40 STAT_USER_FUNCTIONS.....	2686
13.2.4.41 SUMMARY_STAT_USER_FUNCTIONS.....	2686
13.2.4.42 GLOBAL_STAT_USER_FUNCTIONS.....	2687
13.2.5 Workload.....	2687
13.2.5.1 WORKLOAD_SQL_COUNT.....	2687
13.2.5.2 SUMMARY_WORKLOAD_SQL_COUNT.....	2688
13.2.5.3 WORKLOAD_TRANSACTION.....	2689
13.2.5.4 SUMMARY_WORKLOAD_TRANSACTION.....	2689
13.2.5.5 GLOBAL_WORKLOAD_TRANSACTION.....	2690
13.2.5.6 WORKLOAD_SQL_ELAPSE_TIME.....	2691
13.2.5.7 SUMMARY_WORKLOAD_SQL_ELAPSE_TIME.....	2691
13.2.5.8 USER_TRANSACTION.....	2692
13.2.5.9 GLOBAL_USER_TRANSACTION.....	2693
13.2.6 Session/Thread.....	2693
13.2.6.1 SESSION_STAT.....	2694
13.2.6.2 GLOBAL_SESSION_STAT.....	2694
13.2.6.3 SESSION_TIME.....	2694
13.2.6.4 GLOBAL_SESSION_TIME.....	2695
13.2.6.5 SESSION_MEMORY.....	2695
13.2.6.6 GLOBAL_SESSION_MEMORY.....	2695
13.2.6.7 SESSION_MEMORY_DETAIL.....	2696
13.2.6.8 GLOBAL_SESSION_MEMORY_DETAIL.....	2696
13.2.6.9 SESSION_STAT_ACTIVITY.....	2697
13.2.6.10 GLOBAL_SESSION_STAT_ACTIVITY.....	2699
13.2.6.11 THREAD_WAIT_STATUS.....	2701
13.2.6.12 GLOBAL_THREAD_WAIT_STATUS.....	2702
13.2.6.13 LOCAL_THREADPOOL_STATUS.....	2703
13.2.6.14 GLOBAL_THREADPOOL_STATUS.....	2704
13.2.6.15 SESSION_CPU_RUNTIME.....	2704
13.2.6.16 SESSION_MEMORY_RUNTIME.....	2704
13.2.6.17 LOCAL_ACTIVE_SESSION.....	2705

13.2.6.18 GLOBAL_ACTIVE_SESSION.....	2707
13.2.7 Transaction.....	2708
13.2.7.1 TRANSACTIONS_RUNNING_XACTS.....	2708
13.2.7.2 SUMMARY_TRANSACTIONS_RUNNING_XACTS.....	2709
13.2.7.3 GLOBAL_TRANSACTIONS_RUNNING_XACTS.....	2710
13.2.7.4 TRANSACTIONS_PREPARED_XACTS.....	2710
13.2.7.5 SUMMARY_TRANSACTIONS_PREPARED_XACTS.....	2711
13.2.7.6 GLOBAL_TRANSACTIONS_PREPARED_XACTS.....	2711
13.2.8 Cache/IO.....	2711
13.2.8.1 STATIO_USER_TABLES.....	2712
13.2.8.2 SUMMARY_STATIO_USER_TABLES.....	2712
13.2.8.3 GLOBAL_STATIO_USER_TABLES.....	2713
13.2.8.4 STATIO_USER_INDEXES.....	2714
13.2.8.5 SUMMARY_STATIO_USER_INDEXES.....	2714
13.2.8.6 GLOBAL_STATIO_USER_INDEXES.....	2715
13.2.8.7 STATIO_USER_SEQUENCES.....	2715
13.2.8.8 SUMMARY_STATIO_USER_SEQUENCES.....	2716
13.2.8.9 GLOBAL_STATIO_USER_SEQUENCES.....	2716
13.2.8.10 STATIO_SYS_TABLES.....	2716
13.2.8.11 SUMMARY_STATIO_SYS_TABLES.....	2717
13.2.8.12 GLOBAL_STATIO_SYS_TABLES.....	2718
13.2.8.13 STATIO_SYS_INDEXES.....	2719
13.2.8.14 SUMMARY_STATIO_SYS_INDEXES.....	2719
13.2.8.15 GLOBAL_STATIO_SYS_INDEXES.....	2719
13.2.8.16 STATIO_SYS_SEQUENCES.....	2720
13.2.8.17 SUMMARY_STATIO_SYS_SEQUENCES.....	2720
13.2.8.18 GLOBAL_STATIO_SYS_SEQUENCES.....	2721
13.2.8.19 STATIO_ALL_TABLES.....	2721
13.2.8.20 SUMMARY_STATIO_ALL_TABLES.....	2722
13.2.8.21 GLOBAL_STATIO_ALL_TABLES.....	2723
13.2.8.22 STATIO_ALL_INDEXES.....	2723
13.2.8.23 SUMMARY_STATIO_ALL_INDEXES.....	2724
13.2.8.24 GLOBAL_STATIO_ALL_INDEXES.....	2724
13.2.8.25 STATIO_ALL_SEQUENCES.....	2725
13.2.8.26 SUMMARY_STATIO_ALL_SEQUENCES.....	2725
13.2.8.27 GLOBAL_STATIO_ALL_SEQUENCES.....	2726
13.2.9 Comm.....	2726
13.2.9.1 COMM_DELAY.....	2726
13.2.9.2 GLOBAL_COMM_DELAY.....	2727
13.2.9.3 COMM_RECV_STREAM.....	2727
13.2.9.4 GLOBAL_COMM_RECV_STREAM.....	2728
13.2.9.5 COMM_SEND_STREAM.....	2729

13.2.9.6 GLOBAL_COMM_SEND_STREAM.....	2730
13.2.9.7 COMM_STATUS.....	2731
13.2.9.8 GLOBAL_COMM_STATUS.....	2731
13.2.10 Utility.....	2732
13.2.10.1 REPLICATION_STAT.....	2732
13.2.10.2 GLOBAL_REPLICATION_STAT.....	2733
13.2.10.3 REPLICATION_SLOTS.....	2734
13.2.10.4 GLOBAL_REPLICATION_SLOTS.....	2735
13.2.10.5 BGWRITER_STAT.....	2735
13.2.10.6 GLOBAL_BGWRITER_STAT.....	2736
13.2.10.7 POOLER_STATUS.....	2737
13.2.10.8 GLOBAL_COMM_CHECK_CONNECTION_STATUS.....	2738
13.2.10.9 GLOBAL_CKPT_STATUS.....	2738
13.2.10.10 GLOBAL_DOUBLE_WRITE_STATUS.....	2739
13.2.10.11 GLOBAL_PAGEWRITER_STATUS.....	2740
13.2.10.12 GLOBAL_POOLER_STATUS.....	2740
13.2.10.13 GLOBAL_RECORD_RESET_TIME.....	2741
13.2.10.14 GLOBAL_REDO_STATUS.....	2741
13.2.10.15 GLOBAL_RECOVERY_STATUS.....	2743
13.2.10.16 CLASS_VITAL_INFO.....	2743
13.2.10.17 USER_LOGIN.....	2744
13.2.10.18 SUMMARY_USER_LOGIN.....	2744
13.2.10.19 GLOBAL_GET_BGWRITER_STATUS.....	2745
13.2.10.20 GLOBAL_SINGLE_FLUSH_DW_STATUS.....	2745
13.2.10.21 GLOBAL_CANDIDATE_STATUS.....	2746
13.2.10.22 PARALLEL_DECODE_STATUS.....	2746
13.2.10.23 GLOBAL_PARALLEL_DECODE_STATUS.....	2747
13.2.10.24 PARALLEL_DECODE_THREAD_INFO.....	2747
13.2.10.25 GLOBAL_PARALLEL_DECODE_THREAD_INFO.....	2748
13.2.10.26 GLOBAL_ADIO_COMPLETER_STATUS.....	2748
13.2.10.27 GLOBAL_AIO_SLOT_USAGE_STATUS.....	2749
13.2.11 Lock.....	2749
13.2.11.1 LOCKS.....	2749
13.2.11.2 GLOBAL_LOCKS.....	2751
13.2.11.3 Memory.....	2752
13.2.11.3.1 MEMORY_NODE_DETAIL.....	2752
13.2.11.3.2 GLOBAL_MEMORY_NODE_DETAIL.....	2753
13.2.11.3.3 MEMORY_NODE_NG_DETAIL.....	2754
13.2.11.3.4 SHARED_MEMORY_DETAIL.....	2755
13.2.11.3.5 GLOBAL_SHARED_MEMORY_DETAIL.....	2755
13.2.11.3.6 TRACK_MEMORY_CONTEXT_DETAIL.....	2756
13.2.12 Wait Events.....	2756

13.2.12.1 WAIT_EVENTS.....	2756
13.2.12.2 GLOBAL_WAIT_EVENTS.....	2757
13.2.12.3 WAIT_EVENT_INFO.....	2758
13.2.13 Configuration.....	2770
13.2.13.1 CONFIG_SETTINGS.....	2770
13.2.13.2 GLOBAL_CONFIG_SETTINGS.....	2770
13.2.14 Operator.....	2771
13.2.14.1 OPERATOR_HISTORY_TABLE.....	2771
13.2.14.2 OPERATOR_HISTORY.....	2773
13.2.14.3 OPERATOR_RUNTIME.....	2773
13.2.14.4 GLOBAL_OPERATOR_HISTORY.....	2774
13.2.14.5 GLOBAL_OPERATOR_HISTORY_TABLE.....	2776
13.2.14.6 GLOBAL_OPERATOR_RUNTIME.....	2776
13.2.15 Workload Manager.....	2777
13.2.15.1 WLM_CGROUP_CONFIG.....	2777
13.2.15.2 WLM_CLUSTER_RESOURCE_RUNTIME.....	2778
13.2.15.3 WLM_CONTROLGROUP_CONFIG.....	2778
13.2.15.4 WLM_RESOURCEPOOL_RUNTIME.....	2779
13.2.15.5 WLM_USER_RESOURCE_CONFIG.....	2779
13.2.15.6 WLM_USER_RESOURCE_RUNTIME.....	2780
13.2.15.7 WLM_WORKLOAD_RUNTIME.....	2781
13.2.15.8 GLOBAL_WLM_WORKLOAD_RUNTIME.....	2782
13.2.15.9 LOCAL_IO_WAIT_INFO.....	2783
13.2.15.10 GLOBAL_IO_WAIT_INFO.....	2783
13.2.16 Global Plancache.....	2784
13.2.16.1 LOCAL_PLANCACHE_STATUS.....	2784
13.2.16.2 GLOBAL_PLANCACHE_STATUS.....	2785
13.2.16.3 LOCAL_PREPARE_STATEMENT_STATUS.....	2785
13.2.16.4 GLOBAL_PREPARE_STATEMENT_STATUS.....	2785
13.2.17 RTO & RPO.....	2785
13.2.17.1 global_rto_status.....	2785
13.2.17.2 global_streaming_hadr_rto_and_rpo_stat.....	2786
13.2.18 AI Watchdog.....	2786
13.2.18.1 ai_watchdog_monitor_status.....	2787
13.2.18.2 ai_watchdog_detection_warnings.....	2788
13.2.18.3 ai_watchdog_parameters.....	2788
13.2.18.4 ai_watchdog_ftask_status.....	2789
13.2.19 废弃.....	2789
13.2.19.1 Query.....	2789
13.2.19.1.1 GS_SLOW_QUERY_INFO.....	2789
13.2.19.1.2 GS_SLOW_QUERY_HISTORY (废弃)	2791
13.2.19.1.3 GLOBAL_SLOW_QUERY_HISTORY.....	2791

13.2.19.1.4 GLOBAL_SLOW_QUERY_INFO.....	2791
13.3 WDR Snapshot Schema.....	2791
13.3.1 WDR Snapshot 原信息.....	2791
13.3.1.1 SNAPSHOT.SNAPSHOT.....	2791
13.3.1.2 SNAPSHOT.TABLES_SNAP_TIMESTAMP.....	2792
13.3.1.3 SNAP_SEQ.....	2793
13.3.2 WDR Snapshot 数据表.....	2793
13.4 DBE_SQL_UTIL Schema.....	2793
13.4.1 DBE_SQL_UTIL.create_hint_sql_patch.....	2793
13.4.2 DBE_SQL_UTIL.create_abort_sql_patch.....	2794
13.4.3 DBE_SQL_UTIL.drop_sql_patch.....	2794
13.4.4 DBE_SQL_UTIL.enable_sql_patch.....	2795
13.4.5 DBE_SQL_UTIL.disable_sql_patch.....	2795
13.4.6 DBE_SQL_UTIL.show_sql_patch.....	2795
13.4.7 DBE_SQL_UTIL.create_hint_sql_patch.....	2796
13.4.8 DBE_SQL_UTIL.create_abort_sql_patch.....	2796
13.4.9 DBE_SQL_UTIL.create_remote_hint_sql_patch.....	2797
13.4.10 DBE_SQL_UTIL.create_remote_abort_sql_patch.....	2797
13.4.11 DBE_SQL_UTIL.drop_remote_sql_patch.....	2798
13.4.12 DBE_SQL_UTIL.enable_remote_sql_patch.....	2798
13.4.13 DBE_SQL_UTIL.disable_remote_sql_patch.....	2799
13.5 DBE_PLDEBUGGER Schema.....	2799
13.5.1 DBE_PLDEBUGGER.turn_on.....	2803
13.5.2 DBE_PLDEBUGGER.turn_off.....	2803
13.5.3 DBE_PLDEBUGGER.local_debug_server_info.....	2803
13.5.4 DBE_PLDEBUGGER.attach.....	2804
13.5.5 DBE_PLDEBUGGER.info_locals.....	2804
13.5.6 DBE_PLDEBUGGER.next.....	2805
13.5.7 DBE_PLDEBUGGER.continue.....	2805
13.5.8 DBE_PLDEBUGGER.abort.....	2806
13.5.9 DBE_PLDEBUGGER.print_var.....	2806
13.5.10 DBE_PLDEBUGGER.info_code.....	2806
13.5.11 DBE_PLDEBUGGER.step.....	2807
13.5.12 DBE_PLDEBUGGER.add_breakpoint.....	2807
13.5.13 DBE_PLDEBUGGER.delete_breakpoint.....	2807
13.5.14 DBE_PLDEBUGGER.info_breakpoints.....	2808
13.5.15 DBE_PLDEBUGGER.backtrace.....	2808
13.5.16 DBE_PLDEBUGGER.enable_breakpoint.....	2808
13.5.17 DBE_PLDEBUGGER.disable_breakpoint.....	2809
13.5.18 DBE_PLDEBUGGER.finish.....	2809
13.5.19 DBE_PLDEBUGGER.set_var.....	2809
13.5.20 DBE_PLDEBUGGER.backtrace.....	2810

13.5.21 DBE_PLDEBUGGER.error_end.....	2810
13.5.22 DBE_PLDEBUGGER.error_info_locals.....	2811
14 配置运行参数.....	2812
14.1 查看参数.....	2812
14.2 设置参数.....	2813
14.3 GUC 参数说明.....	2818
14.3.1 GUC 使用说明.....	2818
14.3.2 文件位置.....	2831
14.3.3 连接和认证.....	2832
14.3.3.1 连接设置.....	2832
14.3.3.2 安全和认证 (gaussdb.conf)	2842
14.3.3.3 通信库参数.....	2853
14.3.4 资源消耗.....	2862
14.3.4.1 内存.....	2862
14.3.4.2 磁盘空间.....	2878
14.3.4.3 内核资源使用.....	2879
14.3.4.4 基于开销的清理延迟.....	2879
14.3.4.5 后端写线程.....	2881
14.3.4.6 异步 I/O.....	2885
14.3.5 并行导入.....	2886
14.3.6 预写式日志.....	2889
14.3.6.1 设置.....	2889
14.3.6.2 检查点.....	2898
14.3.6.3 日志回放.....	2900
14.3.6.4 归档.....	2905
14.3.7 双机复制.....	2905
14.3.7.1 发送端服务器.....	2906
14.3.7.2 主服务器.....	2913
14.3.7.3 备服务器.....	2919
14.3.8 查询规划.....	2924
14.3.8.1 优化器方法配置.....	2924
14.3.8.2 优化器开销常量.....	2938
14.3.8.3 基因查询优化器.....	2941
14.3.8.4 其他优化器选项.....	2944
14.3.9 错误报告和日志.....	2967
14.3.9.1 记录日志的位置.....	2967
14.3.9.2 记录日志的时间.....	2971
14.3.9.3 记录日志的内容.....	2973
14.3.9.4 使用 CSV 格式写日志.....	2983
14.3.10 告警检测.....	2984
14.3.11 运行时统计.....	2986
14.3.11.1 查询和索引统计收集器.....	2986

14.3.11.2 热点 key 统计.....	2989
14.3.12 自动清理.....	2990
14.3.13 客户端连接缺省设置.....	2995
14.3.13.1 语句行为.....	2995
14.3.13.2 区域和格式化.....	3001
14.3.13.3 其他缺省.....	3010
14.3.14 锁管理.....	3010
14.3.15 版本和平台兼容性.....	3016
14.3.15.1 历史版本兼容性.....	3016
14.3.15.2 平台和客户端兼容性.....	3019
14.3.15.3 云服务产品版本号.....	3064
14.3.16 容错性.....	3064
14.3.17 连接池参数.....	3066
14.3.18 集群事务.....	3070
14.3.19 双集群复制参数.....	3078
14.3.20 开发人员选项.....	3080
14.3.21 审计.....	3091
14.3.21.1 审计开关.....	3091
14.3.21.2 用户和权限审计.....	3094
14.3.21.3 操作审计.....	3097
14.3.22 事务监控.....	3105
14.3.23 CM 相关参数.....	3106
14.3.23.1 cm_agent 参数.....	3106
14.3.23.2 cm_server 参数.....	3112
14.3.24 GTM 相关参数.....	3123
14.3.25 升级参数.....	3129
14.3.26 其它选项.....	3130
14.3.27 等待事件.....	3136
14.3.28 Query.....	3136
14.3.29 系统性能快照.....	3144
14.3.30 安全配置.....	3149
14.3.31 HyperLogLog.....	3153
14.3.32 用户自定义函数.....	3155
14.3.33 定时任务.....	3156
14.3.34 线程池.....	3157
14.3.35 备份恢复.....	3160
14.3.36 AI 特性.....	3161
14.3.37 Global SysCache 参数.....	3166
14.3.38 分布式备机读参数.....	3167
14.3.39 备机数据修复.....	3168
14.3.40 Undo.....	3169
14.3.41 回滚相关参数.....	3170

14.3.42 DCF 参数设置.....	3170
14.3.43 闪回相关参数.....	3178
14.3.44 账本数据库参数.....	3179
14.3.45 在线创建索引.....	3180
14.3.46 数据生命周期管理-OLTP 表压缩.....	3181
14.3.47 session 级事务下推及相关参数.....	3181
14.3.48 Enhanced Toast.....	3183
14.3.49 预留参数.....	3183
15 附录.....	3185
15.1 WDR 报告和 ASP 报告导出.....	3185
15.2 WDR 报告信息介绍.....	3185
15.2.1 Database Stat.....	3186
15.2.2 Load Profile.....	3187
15.2.3 Instance Efficiency Percentages.....	3188
15.2.4 Top 10 Events by Total Wait Time.....	3189
15.2.5 Wait Classes by Total Wait Time.....	3189
15.2.6 Host CPU.....	3190
15.2.7 IO Profile.....	3190
15.2.8 Memory Statistics.....	3191
15.2.9 Time Model.....	3191
15.2.10 SQL Statistics.....	3192
15.2.11 Wait Events.....	3194
15.2.12 Cache IO Stats.....	3194
15.2.13 Utility status.....	3196
15.2.14 Object stats.....	3197
15.2.15 Configuration settings.....	3199
15.2.16 SQL Detail.....	3199
15.3 ASP 报告信息.....	3200
16 FAQ.....	3207
16.1 GaussDB 单表支持的最大列数?.....	3207
16.2 如何查询分区表分区信息和索引信息?	3207
16.3 什么是 OID?.....	3207
16.4 什么是 UDF?.....	3207
16.5 GaussDB 都有哪些通配符, 如何使用?	3207
16.6 数据库对象名称的长度是否有限制?	3208
16.7 如何查看某张表创建时间?	3208
16.8 如何并行创建索引?	3208
16.9 如何创建自动递增列?.....	3209
16.10 GaussDB 数据库能否通过 SQL 查询内存的使用情况?	3209
16.11 LIMIT 2、LIMIT 2,3、LIMIT 2 OFFSET 3 的区别?.....	3209
16.12 如何创建默认为当前时间的列?	3209
16.13 如何判断字段是否为 NULL?	3209

16.14 如何获取当前连接数据库的用户名?	3209
16.15 如何查询两个时间的时间差?	3210
16.16 SQL 语言分为哪几类?	3210
16.17 触发器的作用是什么?	3210
16.18 数据库事务正确执行的四个特性是什么?	3210
16.19 GaussDB 的 DROP、TRUNCATE、DELETE 这三种删除数据的方式主要区别是什么?	3211
16.20 GaussDB 数据库一个汉字占几个字节?	3211

1 数据库系统概述

1.1 数据库逻辑结构图

集群的每个DN负责存储数据，其存储介质是磁盘，本节主要从逻辑视角介绍每个DN上有哪些对象，以及这些对象之间的关系。另外介绍数据在不同节点的分布方式。数据库逻辑结构如图1-1所示。

图 1-1 数据库逻辑结构图

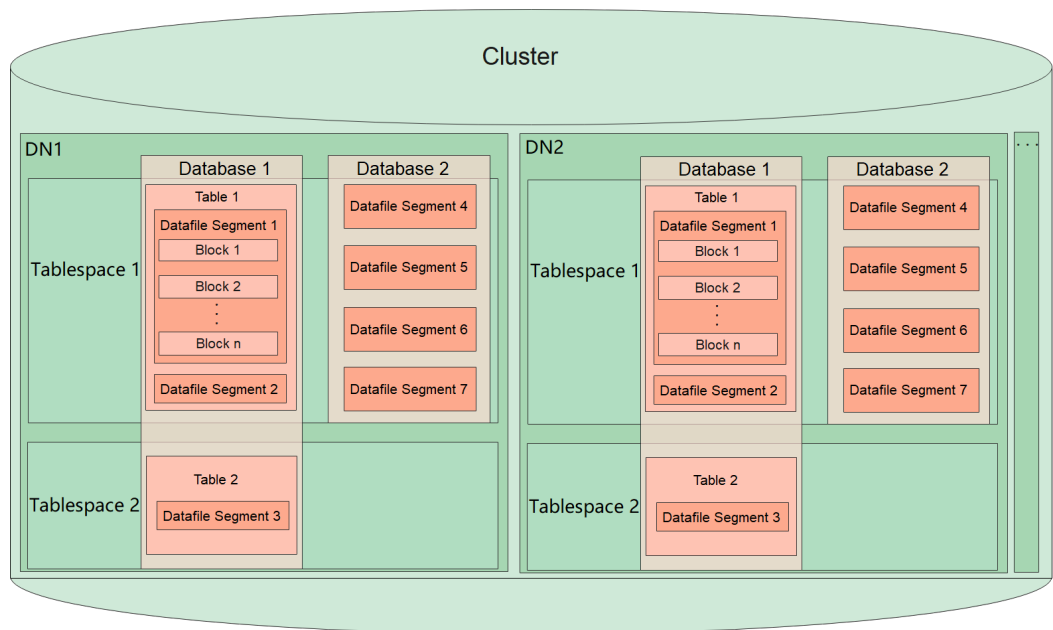

说明

- Tablespace，即表空间，表空间是一个目录，数据库中可以存在多个表空间，其中存储的是它所包含的数据库的各种物理文件。每个表空间可以对应多个Database。
- Database，即数据库，用于管理各类数据对象，各数据库间相互隔离。数据库管理的对象可分布在多个Tablespace上。
- Datafile Segment，即数据文件，通常每张表只对应一个数据文件。如果某张表的数据大于1GB，则会分为多个数据文件存储。
- Table，即表，每张表只能属于一个数据库，也只能对应到一个Tablespace。每张表对应的数据文件必须在同一个Tablespace中。
- Block，即数据块，是数据库管理的基本单位，默认大小为8KB。
- 数据在不同的DN上有四种分布方式，可以在建表的时候指定：REPLICATION、HASH、RANGE、LIST。

1.2 数据查询请求处理过程

图 1-2 GaussDB 服务响应流程

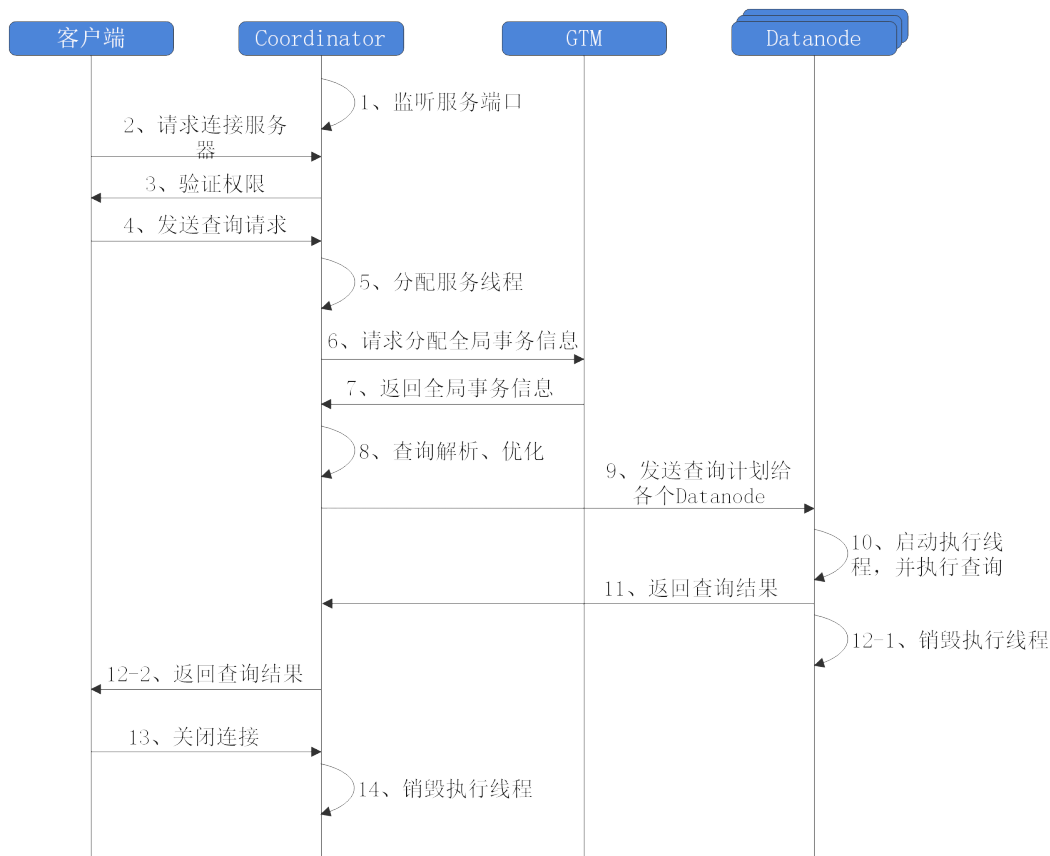

1.3 管理事务

事务是用户定义的一个数据库操作序列，这些操作要么全做要么全不做，是一个不可分割的工作单位。GaussDB数据库支持的事务控制命令有启动、设置、提交、回滚。GaussDB数据库支持的事务隔离级别有READ COMMITTED、REPEATABLE READ和SERIALIZABLE，SERIALIZABLE等价于REPEATABLE READ。

事务控制

以下是数据库支持的事务命令：

- **启动事务**
用户可以使用START TRANSACTION或者BEGIN语法启动事务，详细操作请参见[START TRANSACTION](#)和[BEGIN](#)。
- **设置事务**
用户可以使用SET TRANSACTION或者SET LOCAL TRANSACTION语法设置事务特性，详细操作请参见[SET TRANSACTION](#)。
- **提交事务**
用户可以使用COMMIT或者END完成提交事务的功能，即提交事务的所有操作，详细操作请参见[COMMIT | END](#)。
- **回滚事务**
回滚是在事务运行的过程中发生了某种故障，事务不能继续执行，系统将事务中对数据库的所有已完成的操作全部撤销，详细操作请参见[ROLLBACK](#)。

事务隔离级别

事务隔离级别决定多个事务并发操作同一个对象时的处理方式。

说明

在事务中第一个数据操作语句（SELECT，INSERT，DELETE，UPDATE，FETCH，COPY）执行之后，事务隔离级别不能再次设置。

- **READ COMMITTED**：读已提交隔离级别，事务只能读到已提交的数据而不会读到未提交的数据，这是缺省值。

实际上，SELECT查询会查看到在查询开始运行的瞬间该数据库的一个快照。不过，SELECT能查看到其自身所在事务中先前修改的执行结果。即使先前修改尚未提交。请注意，在同一个事务里两个相邻的SELECT命令可能会查看到不同的快照，因为其它事务会在第一个SELECT执行期间提交。

因为在读已提交模式里，每个新的命令都是从一个新的快照开始的，而这个快照包含所有到该时刻为止已提交的事务，因此同一事务中后面的命令将看到任何已提交的其它事务的效果。这里关注的问题是在单个命令里是否看到数据库里完全一致的视图。

读已提交模式提供的部分事务隔离对于许多应用而言是足够的，并且这个模式速度快，使用简单。不过，对于做复杂查询和更新的应用，可能需要保证数据库有比读已提交模式更加严格的一致性视图。

- **REPEATABLE READ**：事务可重复读隔离级别，事务只能读到事务开始之前已提交的数据，不能读到未提交的数据以及事务执行期间其它并发事务提交的修改（但是，查询能查看到自身所在事务中先前修改的执行结果，即使先前修改尚未提交）。这个级别和读已提交是不一样的，因为可重复读事务中的查询看到的是事务开始时的快照，不是该事务内部当前查询开始时的快照，就是说，单个事务内部的select命令总是查看到同样的数据，查看不到自身事务开始之后其他并发事务修改后提交的数据。使用该级别的应用必须准备好重试事务，因为可能会发生串行化失败。
- **SERIALIZABLE**：GaussDB目前功能上不支持此隔离级别，设置该隔离级别时，等价于REPEATABLE READ。

📖 说明

REPEATABLE READ基于多版本快照实现，可能出现写偏斜的场景，如果需要避免该场景出现，请先对事务涉及的行进行SELECT FOR UPDATE操作。写偏斜的场景示例如下：

场景一：表a拥有id、value两个字段，类型均为int，插入两条数据，假定表a业务逻辑上需要满足两条数据value和小于等于10。并发开启两个事务，基于读取的值进行更新并修改相应值，修改后在事务内均满足value和小于等于10，提交后，最终value和等于12，违反a的业务逻辑假定。

```
gaussdb=# create table a(id int, value int);
CREATE TABLE
gaussdb=# insert into a values(1,4);
INSERT 0 1
gaussdb=# insert into a values(2,4);
INSERT 0 1
session1 :
gaussdb=# start transaction isolation level repeatable read;
START TRANSACTION
gaussdb=# select * from a;
id | value
----+-----
1 | 4
2 | 4
(2 rows)
gaussdb=# update a set value = 6 where id = 1;
UPDATE 1
gaussdb=# select * from a;
id | value
----+-----
1 | 6
2 | 4
(2 rows)
session2:
gaussdb=# start transaction isolation level repeatable read;
START TRANSACTION
gaussdb=# select * from a;
id | value
----+-----
1 | 4
2 | 4
(2 rows)
gaussdb=# update a set value = 6 where id = 2;
UPDATE 1
gaussdb=# select * from a;
id | value
----+-----
1 | 4
2 | 6
(2 rows)
session1 :
gaussdb=# commit;
COMMIT
session2:
gaussdb=# commit;
COMMIT
gaussdb=# select * from a;
id | value
----+-----
1 | 6
2 | 6
(2 rows)
```

场景二：表a拥有两个字段id、value，类型均为int，其中id为主键，并发主键删除插入，事务内可能读到两条主键的值，违反主键约束。

```
gaussdb=# create table a(id int primary key, value int);
NOTICE: CREATE TABLE / PRIMARY KEY will create implicit index "a_pkey" for table "a"
CREATE TABLE
gaussdb=# insert into a values(1,10);
INSERT 0 1
```

```
session1:
gaussdb=# start transaction isolation level repeatable read;
START TRANSACTION
gaussdb=# delete a where id = 1;
DELETE 1
session2:
gaussdb=# start transaction isolation level repeatable read;
START TRANSACTION
gaussdb=# select * from a;
id | value
----+-----
1 | 10
(1 row)
session1:
gaussdb=# commit;
COMMIT
session2:
gaussdb=# insert into a values(1, 100);
INSERT 0 1
gaussdb=# select * from a;
id | value
----+-----
1 | 10
1 | 100
(2 rows)
```

1.4 相关概念

数据库

数据库用于管理各类数据对象，与其他数据库隔离。创建数据对象时可以指定对应的表空间，如果不指定相应的表空间，相关的对象会默认保存在PG_DEFAULT空间中。数据库管理的对象可分布在多个表空间上。

表空间

在GaussDB中，表空间是一个目录，可以存在多个，里面存储的是它所包含的数据库的各种物理文件。由于表空间是一个目录，仅起到了物理隔离的作用，其管理功能依赖于文件系统。

模式

GaussDB的模式是对数据库做逻辑分割。所有的数据库对象都建立在模式下面。GaussDB的模式和用户是弱绑定，弱绑定是指虽然创建用户的同时会自动创建一个同名模式，但用户也可以单独创建模式，并且为用户指定其他的模式。

用户和角色

GaussDB使用用户和角色控制对数据库的访问。根据角色自身的设置不同，一个角色可以看做是一个数据库用户，或者一组数据库用户，一个用户唯一对应一个角色。在GaussDB中角色和用户之间的区别只在于角色默认是没有LOGIN权限的。在GaussDB中可以使用角色叠加来更灵活地进行管理。

事务管理

在事务管理上，GaussDB采取了MVCC（多版本并发控制）结合两阶段锁的方式，其特点是读写之间不阻塞。GaussDB的astore存储引擎将历史版本数据和当前元组的版本放在了一起。GaussDB的astore存储引擎没有回滚段的的概念，但是为了定期清除历

历史版本数据，GaussDB的astore存储引擎引入了VACUUM线程。一般情况下，除非用户要做性能调优，否则不用特别关注VACUUM线程。GaussDB的ustore存储引擎是将历史版本数据统一存放到undo回滚段里，由undo回收线程统一清理历史版本数据。此外，GaussDB对于单语句查询（没有使用BEGIN等语句显示启动事务块）是自动提交事务的。

2 数据库安全

2.1 用户及权限

2.1.1 默认权限机制

数据库对象创建后，进行对象创建的用户就是该对象的所有者。集群安装后默认情况下，未开启[三权分立](#)，数据库系统管理员具有与对象所有者相同的权限。也就是说对象创建后，默认只有对象所有者或者系统管理员可以查询、修改和销毁对象，以及通过[GRANT](#)将对象的权限授予其他用户。

为使其他用户能够使用对象，必须向用户或包含该用户的角色授予必要的权限。

GaussDB支持以下的权限：SELECT、INSERT、UPDATE、DELETE、TRUNCATE、REFERENCES、CREATE、CONNECT、EXECUTE、USAGE、ALTER、DROP、COMMENT、INDEX和VACUUM。不同的权限与不同的对象类型关联。有关各权限的详细信息，请参见[GRANT](#)。

要撤销已经授予的权限，请参见[REVOKE](#)。对象所有者的权限（例如ALTER、DROP、COMMENT、INDEX、VACUUM、GRANT和REVOKE）是隐式拥有的，即只要拥有对象就可以执行对象所有者的这些隐式权限。对象所有者可以撤销自己的普通权限（SELECT、INSERT、UPDATE、DELETE），例如，使表对自己以及其他用户只读，系统管理员用户除外。

系统表和系统视图要么只对系统管理员可见，要么对所有用户可见。标识了需要系统管理员权限的系统表和视图只有系统管理员可以查询。有关信息，请参见[系统表和系统视图](#)。

数据库提供对象隔离的特性，对象隔离特性开启时，用户只能查看有权限访问的对象（表、视图、字段、函数），系统管理员不受影响。有关信息，请参见[ALTER DATABASE](#)。

不建议用户修改系统表和系统视图的权限。

2.1.2 管理员

初始用户

集群安装过程中自动生成的账户称为初始用户。初始用户也是系统管理员、安全管理员、审计管理员、监控管理员、运维管理员和安全策略管理员，拥有系统的最高权

限，能够执行所有的操作。如果安装时不设置初始用户名称，则该账户与进行集群安装的操作系统用户同名。如果在安装集群时不设置初始用户的密码，安装完成后密码为空，在执行其他操作前需要通过gsq客户端修改初始用户的密码。如果初始用户密码为空，则除修改密码外，无法执行其他SQL操作以及升级、扩容、节点替换等操作。

📖 说明

- 初始用户的oid为10，可以通过pg_roles视图查询。
- 初始用户会绕过所有权限检查。建议仅将初始用户作为DBA管理用途，而非业务应用。

系统管理员

系统管理员是指具有SYSADMIN属性的账户，默认安装情况下具有与对象所有者相同的权限，但不包括dbe_perf模式的对象权限。

要创建新的系统管理员，请以初始用户或者系统管理员用户身份连接数据库，并使用带SYSADMIN选项的**CREATE USER**语句或**ALTER USER**语句进行设置。

```
gaussdb=# CREATE USER sysadmin WITH SYSADMIN password "*****";
```

或者

```
gaussdb=# ALTER USER joe SYSADMIN;
```

ALTER USER时，要求用户已存在。

安全管理员

安全管理员是指具有CREATEROLE属性的账户，具有创建、修改、删除用户或角色的权限，和授予或者撤销任何非系统管理员、内置角色、永久用户、运维管理员的权限。

要创建新的安全管理员，三权分立关闭时，请以系统管理员或者安全管理员身份连接数据库。三权分立打开时，请以安全管理员身份连接数据库，并使用带CREATEROLE选项的**CREATE USER**语句或**ALTER USER**语句进行设置。

```
gaussdb=# CREATE USER createrole WITH CREATEROLE password "*****";
```

或者

```
gaussdb=# ALTER USER joe CREATEROLE;
```

ALTER USER时，要求用户已存在。

审计管理员

审计管理员是指具有AUDITADMIN属性的账户，具有查看和删除审计日志的权限。

要创建新的审计管理员，三权分立关闭时，请以系统管理员或者安全管理员身份连接数据库。三权分立打开时，只能以初始用户身份连接数据库，并使用带AUDITADMIN选项的**CREATE USER**语句或**ALTER USER**语句进行设置。

```
gaussdb=# CREATE USER auditadmin WITH AUDITADMIN password "*****";
```

或者

```
gaussdb=# ALTER USER joe AUDITADMIN;
```

ALTER USER时，要求用户已存在。

监控管理员

监控管理员是指具有MONADMIN属性的账户，具有查看dbe_perf模式下视图和函数的权限，亦可以对dbe_perf模式的对象权限进行授予或收回。

要创建新的监控管理员，请以系统管理员身份连接数据库，并使用带MONADMIN选项的**CREATE USER**语句或 **ALTER USER**语句进行设置。

```
gaussdb=# CREATE USER monadmin WITH MONADMIN password "*****";
```

或者

```
gaussdb=# ALTER USER joe MONADMIN;
```

ALTER USER时，要求用户已存在。

运维管理员

运维管理员是指具有OPRADMIN属性的账户，具有使用Roach工具执行备份恢复的权限。

要创建新的运维管理员，请以初始用户身份连接数据库，并使用带OPRADMIN选项的**CREATE USER**语句或 **ALTER USER**语句进行设置。

```
gaussdb=# CREATE USER opradmin WITH OPRADMIN password "*****";
```

或者

```
gaussdb=# ALTER USER joe OPRADMIN;
```

ALTER USER时，要求用户已存在。

安全策略管理员

安全策略管理员是指具有POLADMIN属性的账户，具有创建资源标签、脱敏策略和统一审计策略的权限。

要创建新的安全策略管理员，请以系统管理员用户身份连接数据库，并使用带POLADMIN选项的**CREATE USER**语句或 **ALTER USER**语句进行设置。

```
gaussdb=# CREATE USER poladmin WITH POLADMIN password "*****";
```

或者

```
gaussdb=# ALTER USER joe POLADMIN;
```

ALTER USER时，要求用户已存在。

2.1.3 三权分立

默认权限机制和**管理员**两节的描述基于的是集群创建之初的默认情况。默认情况下拥有SYSADMIN属性的系统管理员，具备系统最高权限。

在实际业务管理中，为了避免系统管理员拥有过度集中的权利带来高风险，可以设置三权分立，将系统管理员的用户管理和审计管理的权限分别授予安全管理员和审计管理员。

三权分立后，系统管理员将不再具有CREATEROLE属性（安全管理员）和AUDITADMIN属性（审计管理员），即不再拥有创建角色和用户的权限，也不再拥有查看和维护数据库审计日志的权限。关于CREATEROLE属性和AUDITADMIN属性的更多信息请参考**CREATE ROLE**。

初始用户的权限不受三权分立设置影响。因此建议仅将此初始用户作为DBA管理用途，而非业务应用。

使用时请联系华为工程师提供技术支持。

警告

如需使用三权分立权限管理模型，应在数据库初始化阶段指定，不建议来回切换权限管理模型。需要注意的是，当需从非三权分立权限管理模型切换至三权分立权限管理模型时，应重新审视已有用户的权限集合。如用户具备系统管理员权限和审计管理员权限，则需要进行权限裁剪。

三权分立后，系统管理员对其他用户的非系统模式不再具有权限，因此在未被授予其他用户模式的权限前，也不能访问放在其他用户模式下的对象。三权分立前的权限详情及三权分立后的权限变化，请分别参见表2-1和表2-2。

表 2-1 默认的用户权限

对象名称	初始用户 (id为10)	系统管理员	安全管理员	审计管理员	普通用户
表空间	具有所有的权限。	对表空间有创建、修改、删除、访问、分配操作的权限。	不具有对表空间进行创建、修改、删除、分配的权限，访问需要被授权。		
模式		对除dbe_perf以外的所有模式有所有的权限。	对自己的模式有所有的权限，对其他用户的非系统模式无权限。		
自定义函数		对所有用户自定义函数有所有的权限。	对自己的函数有所有的权限，对其他用户的函数仅有调用权限。		
自定义表或视图		对所有用户自定义表或视图有所有的权限。	对自己的表或视图有所有的权限，对其他用户的表或视图无权限。		

表 2-2 三权分立较非三权分立权限变化说明

对象名称	初始用户 (id为10)	系统管理员	安全管理员	审计管理员	普通用户
表空间	无变化。依然具有所有的权限。	无变化	无变化		
模式		权限缩小。 对自己的模式有所有的权限，对其他用户的非系统模式无权限。	无变化		

对象名称	初始用户 (id为10)	系统管理员	安全管理员	审计管理员	普通用户
自定义函数		在未被授予其他用户的非系统模式的权限前，不能访问放在其他用户模式下的函数。	无变化		
自定义表或视图		在未被授予其他用户的非系统模式的权限前，不能访问放在其他用户模式下的表或视图。	无变化		

须知

PG_STATISTIC系统表和PG_STATISTIC_EXT系统表存储了统计对象的一些敏感信息，如高频值MCV。进行三权分立后系统管理员仍可以通过访问这两张系统表，获取统计信息里的敏感信息。

2.1.4 用户

使用CREATE USER和ALTER USER可以创建和管理数据库用户。数据库集群包含一个或多个数据库。用户和角色在整个集群范围内是共享的，但是其数据并不共享。即用户可以连接任何数据库，但当连接成功后，任何用户都只能访问连接请求里声明的数据库。

非**三权分立**下，GaussDB用户账户只能由系统管理员或拥有CREATEROLE属性的安全管理员创建和删除。三权分立时，用户账户只能由初始用户和安全管理员创建。

在用户登录GaussDB时会对其进行身份验证。用户可以拥有数据库和数据库对象（例如表），并且可以向用户和角色授予对这些对象的权限以控制谁可以访问哪一个对象。除系统管理员外，具有CREATEDB属性的用户可以创建数据库并授予对这些数据库的权限。

创建、修改和删除用户

- 创建用户，请使用SQL语句**CREATE USER**。
例如：创建用户joe，并设置用户拥有CREATEDB属性。
gaussdb=# CREATE USER joe WITH CREATEDB PASSWORD '*****';
CREATE ROLE
- 创建系统管理员，请使用带有SYSADMIN选项的**CREATE USER**语句。
- 删除现有用户，请参见**DROP USER**。
- 更改用户账户（例如，重命名用户或更改密码），请参见**ALTER USER**。
- 查看用户列表，请查询视图**PG_USER**。
gaussdb=# SELECT * FROM pg_user;
- 查看用户属性，请查询系统表**PG_AUTHID**。
gaussdb=# SELECT * FROM pg_authid;

永久用户

GaussDB提供永久用户方案：创建具有PERSISTENCE属性的永久用户，具有PERSISTENCE属性的用户能够使用service_reserved_connections通道连接数据库。

说明

service_reserved_connections为带有persistence属性预留的最少连接数，不建议设置过大。

```
gaussdb=# CREATE USER user_persistence WITH PERSISTENCE IDENTIFIED BY "*****";
```

只允许初始用户创建、修改和删除具有PERSISTENCE属性的永久用户。

2.1.5 角色

通过GRANT把角色授予用户后，用户即具有了角色的所有权限。推荐使用角色进行高效权限分配。例如，可以为设计、开发和维护人员创建不同的角色，将角色GRANT给用户后，再向每个角色中的用户授予其工作所需数据的差异权限。在角色级别授予或撤销权限时，这些更改将作用到角色下的所有成员。

GaussDB提供了一个隐式定义的拥有所有角色的组PUBLIC，所有创建的用户和角色默认拥有PUBLIC所拥有的权限。关于PUBLIC默认拥有的权限请参见GRANT。要撤销或重新授予用户和角色对PUBLIC的权限，可通过在GRANT和REVOKE指定关键字PUBLIC实现。

要查看所有角色，请查询系统表PG_ROLES：

```
SELECT * FROM PG_ROLES;
```

创建、修改和删除角色

非三权分立时，只有系统管理员和具有CREATEROLE属性的用户才能创建、修改或删除角色。**三权分立**下，只有初始用户和具有CREATEROLE属性的用户才能创建、修改或删除角色。

- 创建角色，请参见CREATE ROLE。
- 在现有角色中添加或删除用户，请参见ALTER ROLE。
- 删除角色，请参见DROP ROLE。DROP ROLE只会删除角色，并不会删除角色中的成员用户账户。

内置角色

GaussDB提供了一组默认角色，以gs_role_开头命名。它们提供对特定的、通常需要高权限的操作的访问，可以将这些角色GRANT给数据库内的其他用户或角色，让这些用户能够使用特定的功能。在授予这些角色时应当非常小心，以确保它们被用在需要的地方。**表2-3**描述了内置角色允许的权限范围：

表 2-3 内置角色权限描述

角色	权限描述
gs_role_signal_backend	具有调用函数pg_cancel_backend、pg_terminate_backend和pg_terminate_session来取消或终止其他会话的权限，但不能操作属于初始用户和PERSISTENCE用户的会话。

角色	权限描述
gs_role_tablespace	具有创建表空间（tablespace）的权限。
gs_role_replication	具有调用逻辑复制相关函数的权限，例如kill_snapshot、pg_create_logical_replication_slot、pg_create_physical_replication_slot、pg_drop_replication_slot、pg_replication_slot_advance、pg_create_physical_replication_slot_extern、pg_logical_slot_get_changes、pg_logical_slot_peek_changes、pg_logical_slot_get_binary_changes、pg_logical_slot_peek_binary_changes。
gs_role_accountlock	具有加解锁用户的权限，但不能加解锁初始用户和PERSISTENCE用户。
gs_role_pldebugger	具有执行dbe_pldebugger下调试函数的权限。
gs_role_public_dblink_drop	具有执行删除public database link对象的权限。
gs_role_public_dblink_alter	具有执行修改public database link对象的权限。
gs_role_seclabel	具有创建、删除和应用安全标签的权限。
gs_role_public_synonym_create	具有创建public同义词的权限。
gs_role_public_synonym_drop	具有删除public同义词的权限。

关于内置角色的管理有如下约束：

- 以gs_role_开头的角色名作为数据库的内置角色保留名，禁止新建以“gs_role_”开头的用户/角色/模式，也禁止将已有的用户/角色/模式重命名为以“gs_role_”开头。
- 禁止对内置角色进行ALTER和DROP操作。
- 内置角色默认没有LOGIN权限，不设预置密码。
- gsql元命令\du和\dg不显示内置角色的相关信息，但若显示指定了pattern为特定内置角色则会显示。
- 三权分立关闭时，初始用户、具有SYSADMIN权限的用户和具有内置角色ADMIN OPTION权限的用户有权对内置角色执行GRANT/REVOKE管理。三权分立打开时，初始用户和具有内置角色ADMIN OPTION权限的用户有权对内置角色执行GRANT/REVOKE管理。例如：

```
GRANT gs_role_signal_backend TO user1;
REVOKE gs_role_signal_backend FROM user1;
```

2.1.6 Schema

Schema又称作模式。通过管理Schema，允许多个用户使用同一数据库而不相互干扰，可以将数据库对象组织成易于管理的逻辑组，同时便于将第三方应用添加到相应的Schema下而不引起冲突。

每个数据库包含一个或多个Schema。数据库中的每个Schema包含表和其他类型的对象。数据库创建初始，默认具有一个名为public的公共Schema，所有用户都拥有此Schema的usage权限。此外，每个数据库都包含一个pg_catalog Schema，它包含系统表和所有内置数据类型、函数和操作符。只有系统管理员和初始化用户可以在public和pg_catalog Schema下创建函数、存储过程和同义词对象，其他用户即使授予public和pg_catalog模式的create权限后也不可以创建上述三种对象。可以通过Schema分组数据库对象。Schema类似于操作系统目录，但Schema不能嵌套。默认只有初始化用户可以在pg_catalog模式下创建对象。

相同的数据库对象名称可以应用在同一数据库的不同Schema中，而没有冲突。例如，a_schema和b_schema都可以包含名为mytable的表。具有所需权限的用户可以访问数据库的多个Schema中的对象。

通过CREATE USER创建用户的同时，系统会在执行该命令的数据库中，为该用户创建一个同名的Schema。

数据库对象创建在数据库搜索路径中的第一个Schema内。默认情况下的第一个Schema及如何变更Schema顺序等更多信息，请参见[搜索路径](#)。

创建、修改和删除 Schema

- 创建Schema，请参见[CREATE SCHEMA](#)。默认初始用户和系统管理员可以创建Schema，其他用户需要具备数据库的CREATE权限才可以在该数据库中创建Schema，赋权方式请参见[GRANT](#)中将数据库的访问权限赋予指定的用户或角色中的语法。
- 更改Schema名称或者所有者，请参见[ALTER SCHEMA](#)。Schema所有者可以更改Schema。
- 删除Schema及其对象，请参见[DROP SCHEMA](#)。Schema所有者可以删除Schema。
- 在Schema内创建表，请以schema_name.table_name格式创建表。不指定schema_name时，对象默认创建到[搜索路径](#)中的第一个Schema内。
- 查看Schema所有者，请对系统表PG_NAMESPACE和PG_USER执行如下关联查询。语句中的schema_name请替换为实际要查找的Schema名称。

```
gaussdb=# SELECT s.nspname,u.username AS nspowner FROM pg_namespace s, pg_user u WHERE nspname='schema_name' AND s.nspowner = u.usesysid;
```
- 查看所有Schema的列表，请查询PG_NAMESPACE系统表。

```
gaussdb=# SELECT * FROM pg_namespace;
```
- 查看属于某Schema下的表列表，请查询系统视图PG_TABLES。例如，以下查询会返回Schema PG_CATALOG中的表列表。

```
gaussdb=# SELECT distinct(tablename),schemaname from pg_tables where schemaname = 'pg_catalog';
```

搜索路径

搜索路径定义在GUC参数search_path中，参数取值形式为采用逗号分隔的Schema名称列表。如果创建对象时未指定目标Schema，则该对象将会被添加到搜索路径中列出的第一个Schema中。当不同Schema中存在同名的对象时，查询对象未指定Schema的情况下，将从搜索路径中包含该对象的第一个Schema中返回对象。

- 要查看当前搜索路径，请使用**SHOW**。

```
gaussdb=# SHOW SEARCH_PATH;
search_path
-----
"$user",public
(1 row)
```

search_path参数的默认值为：“\$user”，public。\$user表示与当前会话用户名同名的Schema名，如果这样的模式不存在，\$user将被忽略。所以默认情况下，用户连接数据库后，如果数据库下存在同名Schema，则对象会添加到同名Schema下，否则对象被添加到Public Schema下。

- 更改当前会话的默认Schema，请使用SET命令。

执行如下命令将搜索路径设置为myschema, public，首先搜索myschema，然后搜索public。

```
gaussdb=# SET SEARCH_PATH TO myschema, public;
SET
```

2.1.7 用户权限设置

- 给用户直接授予某对象的权限，请参见**GRANT**。

将Schema中的表或者视图对象授权给其他用户或角色时，需要将表或视图所属Schema的USAGE权限同时授予该用户或角色。否则用户或角色将只能看到这些对象的名称，并不能实际进行对象访问。

例如，下面示例将Schema tpcds的权限授予用户joe后，将表tpcds.web_returns的select权限授予用户joe。

```
gaussdb=# GRANT USAGE ON SCHEMA tpcds TO joe;
gaussdb=# GRANT SELECT ON TABLE tpcds.web_returns to joe;
```

- 给用户指定角色，使用户继承角色所拥有的对象权限。

a. 创建角色。

新建一个角色lily，同时给角色指定系统权限CREATEDB：

```
gaussdb=# CREATE ROLE lily WITH CREATEDB PASSWORD "*****";
```

b. 给角色赋予对象权限，请参见**GRANT**。

例如，将模式tpcds的权限授予角色lily后，将表tpcds.web_returns的select权限授予角色lily。

```
gaussdb=# GRANT USAGE ON SCHEMA tpcds TO lily;
gaussdb=# GRANT SELECT ON TABLE tpcds.web_returns to lily;
```

c. 将角色的权限授予用户。

```
gaussdb=# GRANT lily to joe;
```

说明

当将角色的权限授予用户时，角色的属性并不会传递到用户。

- 回收用户权限，请参见**REVOKE**。

2.1.8 行级访问控制

行级访问控制特性将数据库访问控制精确到数据表行级别，使数据库达到行级访问控制的能力。不同用户执行相同的SQL查询操作，读取到的结果是不同的。

用户可以在数据表创建行访问控制(Row Level Security)策略，该策略是指针对特定数据库用户、特定SQL操作生效的表达式。当数据库用户对数据表访问时，若SQL满足数据表特定的Row Level Security策略，在查询优化阶段将满足条件的表达式，按照属性(PERMISSIVE | RESTRICTIVE)类型，通过AND或OR方式拼接，应用到执行计划上。

行级访问控制的目的是控制表中行级数据可见性，通过在数据表上预定义Filter，在查询优化阶段将满足条件的表达式应用到执行计划上，影响最终的执行结果。当前受影响的SQL语句包括SELECT、UPDATE和DELETE。

场景一：某表中汇总了不同用户的数据，但是不同用户只能查看自身相关的数据信息，不能查看其他用户的数据信息。

```
--创建用户alice, bob, peter
gaussdb=# CREATE USER alice PASSWORD '*****';
gaussdb=# CREATE USER bob PASSWORD '*****';
gaussdb=# CREATE USER peter PASSWORD '*****';

--创建表all_data, 包含不同用户数据信息
gaussdb=# CREATE TABLE all_data(id int, role varchar(100), data varchar(100));

--向数据表插入数据
gaussdb=# INSERT INTO all_data VALUES(1, 'alice', 'alice data');
gaussdb=# INSERT INTO all_data VALUES(2, 'bob', 'bob data');
gaussdb=# INSERT INTO all_data VALUES(3, 'peter', 'peter data');

--将表all_data的读取权限赋予alice, bob和peter用户
gaussdb=# GRANT SELECT ON all_data TO alice, bob, peter;

--打开行访问控制策略开关
gaussdb=# ALTER TABLE all_data ENABLE ROW LEVEL SECURITY;

--创建行访问控制策略, 当前用户只能查看用户自身的数据
gaussdb=# CREATE ROW LEVEL SECURITY POLICY all_data_rls ON all_data USING(role = CURRENT_USER);

--查看表详细信息
gaussdb=# \d+ all_data
          Table "public.all_data"
  Column |          Type          | Modifiers | Storage | Stats target | Description
-----+-----+-----+-----+-----+-----
   id   | integer                |           | plain   |               |
   role | character varying(100) |           | extended |               |
   data | character varying(100) |           | extended |               |
Row Level Security Policies:
  POLICY "all_data_rls" FOR ALL
  TO public
  USING (((role)::name = "current_user"()))
Has OIDs: no
Distribute By: HASH(id)
Location Nodes: ALL DATANODES
Options: orientation=row, compression=no, enable_rowsecurity=true

--切换至用户alice, 执行SQL"SELECT * FROM public.all_data"
gaussdb=# SELECT * FROM public.all_data;
 id | role | data
-----+-----+-----
  1 | alice | alice data
(1 row)

gaussdb=# EXPLAIN(COSTS OFF) SELECT * FROM public.all_data;
          QUERY PLAN
-----
Streaming (type: GATHER)
 Node/s: All datanodes
  -> Seq Scan on all_data
       Filter: ((role)::name = 'alice'::name)
 Notice: This query is influenced by row level security feature
(5 rows)

--切换至用户peter, 执行SQL"SELECT * FROM public.all_data"
gaussdb=# SELECT * FROM public.all_data;
 id | role | data
-----+-----+-----
  3 | peter | peter data
(1 row)
```

```
gaussdb=# EXPLAIN(COSTS OFF) SELECT * FROM public.all_data;
          QUERY PLAN
-----
Streaming (type: GATHER)
  Node/s: All datanodes
  -> Seq Scan on all_data
       Filter: ((role)::name = 'peter'::name)
Notice: This query is influenced by row level security feature
(5 rows)
```

须知

PG_STATISTIC系统表和PG_STATISTIC_EXT系统表存储了统计对象的一些敏感信息，如高频值MCV。若创建行级访问控制后，将这两张系统表的查询权限授予普通用户，则普通用户仍然可以通过访问这两张系统表，获取统计对象里的敏感信息。

2.2 数据库审计

背景信息

数据库审计功能对数据库系统的安全性至关重要。数据库审计管理员可以利用审计日志信息，重现导致数据库现状的一系列事件，找出非法操作的用户、时间和内容等。

关于审计功能，用户需要了解以下几点内容：

- 审计总开关GUC参数**audit_enabled**支持动态加载。在数据库运行期间修改该配置项的值会立即生效，无需重启数据库。默认值为on，表示开启审计功能。
- 除了审计总开关，各个审计项也有对应的开关。只有开关开启，对应的审计功能才能生效。
- 各审计项的开关支持动态加载。在数据库运行期间修改审计开关的值，不需要重启数据库便可生效。

目前，GaussDB支持以下审计项如表2-4所示。如需要修改具体的审计配置项，请联系管理员进行处理。参数类型及取值范围等详细信息请参见《管理员指南》中“配置运行参数 > GUC参数说明 > 审计”章节。

表 2-4 配置审计项

配置项	描述
用户登录、注销审计	参数： audit_login_logout 默认值为7，表示开启用户登录、退出的审计功能。设置为0表示关闭用户登录、退出的审计功能。不推荐设置除0和7之外的值。
数据库启动、停止、恢复和切换审计	参数： audit_database_process 默认值为1，表示开启数据库启动、停止、恢复和切换的审计功能。
用户锁定和解锁审计	参数： audit_user_locked 默认值为1，表示开启审计用户锁定和解锁功能。

配置项	描述
用户访问越权审计	参数： audit_user_violation 默认值为0，表示关闭用户越权操作审计功能。
授权和回收权限审计	参数： audit_grant_revoke 默认值为1，表示开启审计用户权限授予和回收功能。
对用户操作进行全量审计	参数： full_audit_users 默认值为空字符串，表示采用默认配置，未配置全量审计用户。
不需要审计的客户端名称及IP地址	参数： no_audit_client 默认值为空字符串，表示采用默认配置，未将客户端及IP加入审计黑名单。
数据库对象的CREATE, ALTER, DROP操作审计	参数： audit_system_object 默认值为67121159，表示对DATABASE、SCHEMA、USER、NODE GROUP这四类数据库对象的CREATE、ALTER、DROP操作进行审计。
具体表的INSERT、UPDATE和DELETE操作审计	参数： audit_dml_state 默认值为0，表示关闭具体表的DML操作（SELECT除外）审计功能。
SELECT操作审计	参数： audit_dml_state_select 默认值为0，表示关闭SELECT操作审计功能。
COPY审计	参数： audit_copy_exec 默认值为1，表示开启copy操作审计功能。
执行存储过程和自定义函数的审计	参数： audit_function_exec 默认值为0，表示不记录执行存储过程和自定义函数的审计日志。
执行白名单内的系统函数审计	参数： audit_system_function_exec 默认值为0，表示不记录执行系统函数的审计日志。
SET审计	参数： audit_set_parameter 默认值为0，表示不记录set操作审计日志
事务ID记录	参数： audit_xid_info 默认值为0，表示关闭审计日志记录事务ID功能。
内部工具连接及操作审计、DN上对来自CN的登录或者退出登录审计	参数： audit_internal_event 默认值为off，表示不对内部工具cm_agent、gs_clean和WDRXdb的登录或者退出登录及操作进行审计，DN上不对来自CN的登录或者退出登录进行审计。

3 数据库使用入门

3.1 操作数据库

本节描述使用数据库的基本操作。通过此节您可以完成创建数据库用户、创建数据库、创建表及向表中插入数据和查询表中数据等操作。

3.1.1 创建数据库用户

默认只有集群安装时创建的管理员用户可以访问初始数据库，您还可以创建其他数据库用户账号。

```
gaussdb=# CREATE USER joe WITH PASSWORD "*****";
```

当结果显示为如下信息，则表示创建成功。

```
CREATE ROLE
```

如上创建了一个用户名为joe，密码为*****的用户。执行如下命令设置joe用户为系统管理员。

```
gaussdb=# GRANT ALL PRIVILEGES TO joe;
```

使用GRANT命令进行相关权限设置，具体操作请参见[GRANT](#)。

说明

关于数据库用户的更多信息请参见[用户及权限](#)。

3.1.2 创建和管理数据库

前提条件

用户必须拥有数据库创建的权限或者是数据库的系统管理员权限才能创建数据库，授予创建数据库的权限请参见[用户及权限](#)。

背景信息

- 初始时，GaussDB包含两个模板数据库template0、template1，以及一个默认的用户数据库postgres。

- CREATE DATABASE实际上通过复制模板数据库来创建新数据库。只支持复制template0。请避免使用客户端或其他手段连接及操作两个模板数据库。

说明

- 模板数据库中没有用户表，可通过系统表PG_DATABASE查看模板数据库属性。
- 模板template0不允许用户连接；模板template1只允许数据库初始用户和系统管理员连接，普通用户无法连接。
- 数据库系统中会有多个数据库，但是同一时刻客户端程序只能连接一个数据库。当前，不支持在不同的数据库之间进行相互查询（跨库查询或跨库事务）。
- 当一个数据库集群中存在多个数据库时，可以通过客户端工具的-d参数指定目标数据库进行登录，也可以在客户端程序登录数据库以后通过\c命令进行数据库切换。

注意事项

如果数据库的编码为SQL_ASCII（可以通过“show server_encoding”命令查看当前数据库存储编码），则在创建数据库对象时，如果对象名中含有多字节字符（例如中文），超过数据库对象名长度限制（63字节）的时候，数据库会将最后一个字节（而不是字符）截断，可能造成出现半个字符的情况。

针对这种情况，请遵循以下条件：

- 保证数据对象的名称不超过限定长度。
- 使用utf-8编码集为数据库的默认存储编码集（server_encoding）。
- 不要使用多字节字符作为对象名。
- 因为误操作导致在多字节字符的中间截断，从而导致无法删除数据库对象，如果出现这种现象，请使用截断前的数据库对象名进行删除操作，或将该对象从各个数据库节点的相应系统表中依次删掉。

操作步骤

步骤1 执行如下命令创建一个新的数据库db_tpcds。

```
gaussdb=# CREATE DATABASE db_tpcds;  
CREATE DATABASE
```

📖 说明

- 数据库名称遵循SQL标识符的一般规则。当前角色自动成为此新数据库的所有者。
- 如果一个数据库系统用于承载相互独立的用户和项目，建议把它们放在不同的数据库里。
- 如果项目或者用户是相互关联的，并且可以相互使用对方的资源，则应该把它们放在同一个数据库里，但可以规划在不同的模式中。模式只是一个纯粹的逻辑结构，某个模式的访问权限由权限系统模块控制。
- 创建数据库时，若数据库名称长度超过63字节，server端会对数据库名称进行截断，保留前63个字节，因此建议数据库名称长度不要超过63个字节。
- 数据库默认创建在pg_default表空间下。若要指定表空间，可以使用如下语句。

```
gaussdb=# CREATE DATABASE db_tpcds WITH TABLESPACE = hr_local;  
CREATE DATABASE
```

其中hr_local为表空间名称，关于如何创建表空间，请参见[创建和管理表空间](#)。

- 创建完db_tpcds数据库后，可以选择继续在默认的postgres数据库进行其他操作，也可以按如下方法退出postgres数据库，使用新用户连接到此数据库执行创建表等操作。

```
gaussdb=# \q  
gsq! -d db_tpcds -p 8000 -U joe  
Password for user joe:  
gsq!((GaussDB Kernel XXX.XXX.XXX build f521c606) compiled at 2021-09-16 14:55:22 commit  
2935 last mr 6385 release)  
Non-SSL connection (SSL connection is recommended when requiring high-security)  
Type "help" for help.  
  
db_tpcds=>
```

步骤2 查看数据库。

- 执行\l命令查看数据库系统的数据库列表。

```
gaussdb=# \l
```
- 执行如下命令通过系统表pg_database查询数据库列表。

```
gaussdb=# SELECT datname FROM pg_database;
```

步骤3 修改数据库。

用户可以使用如下命令修改数据库属性（比如：owner、名称和默认的配置属性）。

- 执行如下命令为数据库重新命名。

```
gaussdb=# ALTER DATABASE db_tpcds RENAME TO human_tpcds;  
ALTER DATABASE
```

📖 说明

执行完参数设置后，需要手动执行CLEAN CONNECTION清理旧连接，否则可能存在节点间参数值不一致。

步骤4 删除数据库。

用户可以使用**DROP DATABASE**命令删除数据库。这个命令删除了数据库中的系统目录，并且删除了带有数据的磁盘上的数据库目录。用户必须是数据库的owner或者系统管理员才能删除数据库。当有人连接数据库时，删除操作会失败。删除数据库时请先连接到其他的数据库。

执行如下命令删除数据库：

```
gaussdb=# DROP DATABASE human_tpcds;  
DROP DATABASE
```

----结束

3.1.3 创建和管理表空间

背景信息

通过使用表空间，管理员可以控制一个数据库安装的磁盘布局。这样有以下优点：

- 如果初始化数据库所在的分区或者表空间已满，又不能逻辑上扩展更多空间，可以在不同的分区上创建和使用表空间，直到系统重新配置空间。
- 表空间允许管理员根据数据库对象的使用模式安排数据位置，从而提高性能。
 - 一个频繁使用的索引可以存储在性能稳定且运算速度较快的磁盘上，比如一种固态设备。
 - 一个存储归档的数据，很少使用的或者对性能要求不高的表可以存储在一个运算速度较慢的磁盘上。
- 管理员通过表空间可以设置占用的磁盘空间，用以在和其他数据共用分区的时候，防止表空间占用相同分区上的其他空间。
- 表空间可以控制数据库数据占用的磁盘空间。当表空间所在磁盘的使用率达到90%时，数据库将被设置为只读模式，当磁盘使用率降到90%以下时，数据库将恢复到读写模式。CM的磁盘自动检查功能默认是开启的，若未开启，请联系管理员开启。
- 表空间对应于一个文件系统目录，执行如下命令创建一个对应/pg_location/mount1/path1的表空间，并指定最大可使用空间为500GB。

```
--创建表空间。  
gaussdb=# CREATE TABLESPACE ds_location1 LOCATION '/pg_location/mount1/path1' MAXSIZE  
'500G';
```

通过MAXSIZE进行表空间配额管理对并发插入性能可能会有30%左右的影响，MAXSIZE指定每个DN的配额大小，每个DN实际的表空间容量和配额误差在500MB以内。请根据实际情况确认是否需要设置表空间的最大值。

GaussDB自带了两个表空间：pg_default和pg_global。

- 默认表空间pg_default：用来存储非共享系统表、用户表、用户表index、临时表、临时表index、内部临时表的默认表空间。对应存储目录为实例数据目录下的base目录。
- 共享表空间pg_global：用来存放共享系统表的表空间。对应存储目录为实例数据目录下的global目录。

注意事项：

- 在公有云场景下一般不建议用户使用自定义的表空间。
原因：用户自定义表空间通常配合主存（即默认表空间所在的存储设备，如磁盘）以外的其它存储介质使用，以隔离不同业务可以使用的IO资源，而在公有云场景下，存储设备都是采用标准化的配置，无其它可用的存储介质，自定义表空间使用不当不利于系统长稳运行以及影响整体性能，因此建议使用默认表空间即可。

操作步骤

- 创建表空间
 - a. 执行如下命令创建用户为jack，密码为*****。

```
gaussdb=# CREATE USER jack IDENTIFIED BY '*****';
```

当结果显示为如下信息，则表示创建成功。

```
CREATE ROLE
```

- b. 执行如下命令创建表空间。

```
gaussdb=# CREATE TABLESPACE fastspace RELATIVE LOCATION 'my_tablespace/  
tablespace1';
```

当结果显示为如下信息，则表示创建成功。

```
CREATE TABLESPACE
```

其中“fastspace”为新创建的表空间，“CN和DN数据目录/pg_location/my_tablespace/tablespace1”是用户拥有读写权限的空目录。

- c. 数据库系统管理员执行如下命令将“fastspace”表空间的访问权限授予数据用户jack。

```
gaussdb=# GRANT CREATE ON TABLESPACE fastspace TO jack;
```

当结果显示为如下信息，则表示授予成功。

```
GRANT
```

- 在表空间中创建对象

如果用户拥有表空间的CREATE权限，就可以在表空间上创建数据库对象，比如：表和索引等。

以创建表为例。

- 方式1：执行如下命令在指定表空间创建表。

```
gaussdb=# CREATE TABLE foo(i int) TABLESPACE fastspace;
```

当结果显示为如下信息，则表示创建成功。

```
NOTICE: The 'DISTRIBUTE BY' clause is not specified. Using 'i' as the distribution column by  
default.
```

```
HINT: Please use 'DISTRIBUTE BY' clause to specify suitable data distribution column.
```

```
CREATE TABLE
```

- 方式2：先使用set default_tablespace设置默认表空间，再创建表。

```
gaussdb=# SET default_tablespace = 'fastspace';
```

```
SET
```

```
gaussdb=# CREATE TABLE foo2(i int);
```

```
NOTICE: The 'DISTRIBUTE BY' clause is not specified. Using 'i' as the distribution column by  
default.
```

```
HINT: Please use 'DISTRIBUTE BY' clause to specify suitable data distribution column.
```

```
CREATE TABLE
```

假设设置“fastspace”为默认表空间，然后创建表foo2。

- 查询表空间

- 方式1：检查pg_tablespace系统表。如下命令可查到系统和用户定义的全部表空间。

```
gaussdb=# SELECT spcname FROM pg_tablespace;
```

- 方式2：使用gsql程序的元命令查询表空间。

```
gaussdb=# \db
```

- 查询表空间使用率

- a. 查询表空间的当前使用情况。

```
gaussdb=# SELECT PG_TABLESPACE_SIZE('fastspace');
```

返回如下信息：

```
pg_tablespace_size
```

```
-----  
2146304
```

```
(1 row)
```

其中2146304表示表空间的大小，单位为字节。

- b. 计算表空间使用率。

表空间使用率=PG_TABLESPACE_SIZE/表空间所在目录的磁盘大小。

- 修改表空间命名

执行如下命令对表空间fastspace重命名为fspace。
gaussdb=# ALTER TABLESPACE fastspace RENAME TO fspace;
ALTER TABLESPACE

- 删除表空间

- 执行如下命令删除用户jack。

```
gaussdb=# DROP USER jack CASCADE;  
DROP ROLE
```

- 执行如下命令删除表foo和foo2。

```
gaussdb=# DROP TABLE foo;  
gaussdb=# DROP TABLE foo2;
```

当结果显示为如下信息，则表示删除成功。

```
DROP TABLE
```

- 执行如下命令删除表空间fspace。

```
gaussdb=# DROP TABLESPACE fspace;  
DROP TABLESPACE
```

📖 说明

用户必须是表空间的owner或者系统管理员才能删除表空间。

3.1.4 创建和管理表

3.1.4.1 创建表

背景信息

表是建立在数据库中的，在不同的数据库中可以存放相同的表，甚至可以通过使用模式在同一个数据库中创建相同名称的表。

如何为业务设计最佳的表，请参见[表设计最佳实践](#)。

创建表

执行如下命令创建表。

```
gaussdb=# CREATE TABLE customer_t1  
(  
  c_customer_sk      integer,  
  c_customer_id      char(5),  
  c_first_name        char(6),  
  c_last_name         char(8)  
)  
distribute by hash (c_last_name);
```

当结果显示为如下信息，则表示创建成功。

```
CREATE TABLE
```

其中c_customer_sk、c_customer_id、c_first_name和c_last_name是表的字段名，integer、char(5)、char(6)和char(8)分别是这四个字段名称的类型。

说明

- 默认情况下，新的数据库对象是创建在“\$user”模式下。关于模式的更多信息请参见[创建和管理schema](#)。
- 除了创建的表以外，数据库还包含很多系统表。这些系统表包含集群安装信息以及GaussDB上运行的各种查询和进程的信息。可以通过查询系统表来收集有关数据库的信息。请参见[查看系统表](#)。
- 关于创建表的更多信息请参见[CREATE TABLE](#)。

3.1.4.2 向表中插入数据

在创建一个表后，表中并没有数据，在使用这个表之前，需要向表中插入数据。本小节介绍如何使用INSERT命令插入一行或多行数据，及从指定表插入数据。如果有大量数据需要批量导入表中请联系管理员处理。

背景信息

服务端与客户端使用不同的字符集时，两者字符集中单个字符的长度也会不同，客户端输入的字符串会以服务端字符集的格式进行处理，所以产生的最终结果可能会与预期不一致。

表 3-1 客户端和服务端设置字符集的输出结果对比

操作过程	服务端和客户端编码一致	服务端和客户端编码不一致
存入和取出过程中没有对字符串进行操作	输出预期结果	输出预期结果（客户端编码保持不变）。
存入取出过程对字符串有做一定的操作（如字符串函数操作）	输出预期结果	根据对字符串具体操作可能产生非预期结果。
存入过程中对超长字符串有截断处理	输出预期结果	字符集中字符编码长度是否一致，如果不一致可能会产生非预期的结果。

上述字符串函数操作和自动截断产生的效果会有叠加效果，例如：在客户端与服务端字符集不一致的场景下，如果既有字符串操作，又有字符串截断，在字符串被处理完以后的情况下继续截断，这样也会产生非预期的效果。详细的示例请参见[表3-2](#)。

说明

数据库DBCOMPATIBILITY设为兼容TD（Teradata）模式，且GUC参数td_compatible_truncation设置为on的情况下，才会对超长字符串进行截断。

执行如下命令建立示例中需要使用的表table1、table2。

```
gaussdb=# CREATE TABLE table1(id int, a char(6), b varchar(6),c varchar(6));  
gaussdb=# CREATE TABLE table2(id int, a char(20), b varchar(20),c varchar(20));
```

表 3-2 示例

编号	服务端字符集	客户端字符集	是否启用自动截断	示例	结果	说明
1	SQL_ASCII	UTF8	是	gaussdb=# INSERT INTO table1 VALUES(1,reverse('123AA78'),reverse('123AA78'),reverse('123AA78'));	id a b c ----+----- +-----+----- 1 87 87 87	字符串在服务端翻转后，并进行截断，由于服务端和客户端的字符集不一致，字符A在客户端由多个字节表示，结果产生异常。
2	SQL_ASCII	UTF8	是	gaussdb=# INSERT INTO table1 VALUES(2,reverse('123A78'),reverse('123A78'),reverse('123A78'));	id a b c ----+----- +-----+----- 2 873 873 873	字符串翻转后，又进行了自动截断，所以产生了非预期的效果。
3	SQL_ASCII	UTF8	是	gaussdb=# INSERT INTO table1 VALUES(3,'87A123','87A123','87A123');	id a b c ----+----- +-----+----- 3 87A1 87A1 87A1	由于字符串类型字段的长度是客户端字符编码长度的整数倍，所以截断后产生结果正常。
4	SQL_ASCII	UTF8	否	gaussdb=# INSERT INTO table2 VALUES(1,reverse('123AA78'),reverse('123AA78'),reverse('123AA78')); gaussdb=# INSERT INTO table2 VALUES(2,reverse('123A78'),reverse('123A78'),reverse('123A78'));	id a b c ---- +----- +----- 1 87 321 87 321 87 321 2 87321 87321 87321	与示例1类似，多字节字符翻转之后不再表示原来的字符。

操作步骤

向表中插入数据前，意味着表已创建成功。创建表的步骤请参见[创建和管理表](#)。

- 向表customer_t1中插入一行数据。

数据值是按照这些字段在表中出现的顺序列出的，并且用逗号分隔。通常数据值是文本（常量），但也允许使用标量表达式。

```
gaussdb=# INSERT INTO customer_t1(c_customer_sk, c_customer_id, c_first_name) VALUES (3769, 'hello', 'Grace');
```

如果用户已经知道表中字段的顺序，也可无需列出表中的字段。例如以下命令与上面的命令效果相同。

```
gaussdb=# INSERT INTO customer_t1 VALUES (3769, 'hello', 'Grace');
```

如果用户不知道所有字段的数值，可以忽略其中的一些。如果INSERT语句中，用户没有显示指定目标表的字段名字，那么VALUES子句中待插入的多个值，将按照列号和目标表的字段一一对应，即VALUES子句的第一个值对应目标表的第一列，VALUES子句的第二个值对应目标表的第二列，依次类推，没有VALUES数值对应的列自动填充缺省值或NULL。没有数值的字段将被填充为字段的缺省值。例如：

```
gaussdb=# INSERT INTO customer_t1 (c_customer_sk, c_first_name) VALUES (3769, 'Grace');
```

```
gaussdb=# INSERT INTO customer_t1 VALUES (3769, 'hello');
```

用户也可以对独立的字段或者整个行明确缺省值：

```
gaussdb=# INSERT INTO customer_t1 (c_customer_sk, c_customer_id, c_first_name) VALUES (3769, 'hello', DEFAULT);
```

```
gaussdb=# INSERT INTO customer_t1 DEFAULT VALUES;
```

- 如果需要在表中插入多行，请执行如下命令：

```
gaussdb=# INSERT INTO customer_t1 (c_customer_sk, c_customer_id, c_first_name) VALUES  
(6885, 'maps', 'Joes'),  
(4321, 'tpcds', 'Lily'),  
(9527, 'world', 'James');
```

如果需要向表中插入多条数据，除此命令外，也可以多次执行插入一行数据命令实现。但是建议使用此命令以提升效率。

- 如果从指定表插入数据到当前表，例如在数据库中创建了一个表customer_t1的备份表customer_t2，现在需要将表customer_t1中的数据插入到表customer_t2中，则可以执行如下命令：

```
gaussdb=# CREATE TABLE customer_t2  
(  
  c_customer_sk      integer,  
  c_customer_id      char(5),  
  c_first_name       char(6),  
  c_last_name        char(8)  
);
```

```
gaussdb=# INSERT INTO customer_t2 SELECT * FROM customer_t1;
```

📖 说明

从指定表插入数据到当前表时，若指定表与当前表对应的字段数据类型之间不存在隐式转换，则这两种数据类型必须相同。

- 使用不带AS的表别名向表中插入数据。

```
gaussdb=# CREATE TABLE table_name(a int,b text,c timestamp,d float);  
gaussdb=# INSERT INTO table_name alias_name VALUES(1,'ha','1997-01-01  
10:00:00'::timestamp,1.234);  
gaussdb=# INSERT INTO table_name alias_name(b,c,d) VALUES('ha','1997-01-01  
10:00:00'::timestamp,1.234);
```

📖 说明

1. INSERT不带AS的表别名不能为关键字（如SELECT、VALUE）或者表达式，别名要求符合标识符命名规则。
2. INSERT不带AS的表别名不支持INSERT INTO table_name alias_name(alias_name.col1,...,alias_name.coln) VALUES(xxx)格式。
3. INSERT的分区表不带AS的表别名不支持指定分区插入操作。

- 删除备份表

```
gaussdb=# DROP TABLE customer_t2 CASCADE;
```

📖 说明

在删除表的时候，若当前需删除的表与其他表有依赖关系，需先删除关联的表，然后再删除当前表。

3.1.4.3 更新表中数据

修改已经存储在数据库中数据的行为叫做更新。用户可以更新单独一行，所有行或者指定的部分行。还可以独立更新每个字段，而其他字段则不受影响。

使用UPDATE命令更新现有行，需要提供以下三种信息：

- 表的名称和要更新的字段名
- 字段的新值
- 要更新的行

SQL通常不会为数据行提供唯一标识，因此无法直接声明需要更新哪一行。但是可以通过声明一个被更新的行必须满足的条件。只有在表里存在主键的时候，才可以通过主键指定一个独立的行。

建立表和插入数据的步骤请参见[创建表](#)和[向表中插入数据](#)。

需要将表customer_t1中c_customer_sk为9527的地域重新定义为9876。

```
gaussdb=# UPDATE customer_t1 SET c_customer_sk = 9876 WHERE c_customer_sk = 9527;
```

这里的表名称也可以使用模式名修饰，否则会从默认的模式路径找到这个表。SET后面紧跟字段和新的字段值。新的字段值不仅可以是常量，也可以是变量表达式。

比如，把所有c_customer_sk的值增加100。

```
gaussdb=# UPDATE customer_t1 SET c_customer_sk = c_customer_sk + 100;
```

在这里省略了WHERE子句，表示表中的所有行都要被更新。如果出现了WHERE子句，那么只有匹配其条件的行才会被更新。

在SET子句中的等号是一个赋值，而在WHERE子句中的等号是比较。WHERE条件不一定是相等比较，许多其他的操作符也可以使用。

用户可以在一个UPDATE命令中更新更多的字段，方法是在SET子句中列出更多赋值，比如：

```
gaussdb=# UPDATE customer_t1 SET c_customer_id = 'Admin', c_first_name = 'Local' WHERE c_customer_sk = 4421;
```

批量更新或删除数据后，会在数据文件中产生大量的删除标记，查询过程中标记删除的数据也是需要扫描的。故多次批量更新/删除后，标记删除的数据量过大会严重影响查询的性能。建议在批量更新/删除业务会反复执行的场景下，定期执行VACUUM FULL以保持查询性能。

3.1.4.4 查看数据

- 使用系统表pg_tables查询数据库所有表的信息。
gaussdb=# SELECT * FROM pg_tables;
- 使用gsq的\d+命令查询表的属性。
gaussdb=# \d+ customer_t1;
- 执行如下命令查询表customer_t1的数据量。
gaussdb=# SELECT count(*) FROM customer_t1;
- 执行如下命令查询表customer_t1的所有数据。
gaussdb=# SELECT * FROM customer_t1;
- 执行如下命令只查询字段c_customer_sk的数据。
gaussdb=# SELECT c_customer_sk FROM customer_t1;
- 执行如下命令过滤字段c_customer_sk的重复数据。

```
gaussdb=# SELECT DISTINCT( c_customer_sk ) FROM customer_t1;
```

- 执行如下命令查询字段c_customer_sk为3869的所有数据。
gaussdb=# SELECT * FROM customer_t1 WHERE c_customer_sk = 3869;
- 执行如下命令按照字段c_customer_sk进行排序。
gaussdb=# SELECT * FROM customer_t1 ORDER BY c_customer_sk;

3.1.4.5 删除表中数据

在使用表的过程中，可能会需要删除已过期的数据，删除数据必须从表中整行的删除。

SQL不能直接访问独立的行，只能通过声明被删除行匹配的条件进行。如果表中有一个主键，用户可以指定准确的行。用户可以删除匹配条件的一组行或者一次删除表中的所有行。

执行DELETE命令删除行，如果删除表customer_t1中所有c_customer_sk为3869的记录。

```
gaussdb=# DELETE FROM customer_t1 WHERE c_customer_sk = 3869;
```

如果执行如下命令之一，会删除表中所有的行。

```
gaussdb=# DELETE FROM customer_t1;
```

或：

```
gaussdb=# TRUNCATE TABLE customer_t1;
```

说明

全表删除的场景下，建议使用truncate，不建议使用delete。

删除创建的表。

```
gaussdb=# DROP TABLE customer_t1;
```

3.1.5 查看系统表

除了创建的表以外，数据库还包含很多系统表。这些系统表包含集群安装信息以及GaussDB上运行的各种查询和进程的信息。可以通过查询系统表来收集有关数据库的信息。

“[系统表和系统视图](#)”中每个表的说明指出了表是对所有用户可见还是只对初始化用户可见。以初始化用户身份登录才能查询只对初始化用户可见的表。

GaussDB提供了以下类型的系统表和系统视图：

- 兼容PG的系统表和系统视图
这类系统表和系统视图具有PG前缀。
- GaussDB内核新增的系统表和系统视图
这类系统表和系统视图具有GS前缀。
- 兼容ORA数据库的系统表和系统视图
这类系统表和系统视图具有ALL、DBA、USER或PV前缀。

查看数据库中包含的表

在public Schema下新建五张表：

```
SELECT datname, username, state, pid FROM pg_stat_activity WHERE state != 'idle';
```

步骤3 若需要取消运行时间过长的查询，通过PG_TERMINATE_BACKEND函数，根据线程ID（即**步骤2**中查询结果的pid字段）结束会话。

```
SELECT PG_TERMINATE_BACKEND(140298793514752);
```

显示类似如下信息，表示结束会话成功。

```
PG_TERMINATE_BACKEND
-----
t
(1 row)
```

显示类似如下信息，表示用户执行了结束当前会话的操作。

```
FATAL: terminating connection due to administrator command
FATAL: terminating connection due to administrator command
```

📖 说明

1. `mysql`客户端使用PG_TERMINATE_BACKEND函数结束当前正在执行会话的后台线程时，如果当前的用户是初始用户，客户端不会退出而是自动重连，即还会返回“The connection to the server was lost. Attempting reset: Succeeded.”；否则客户端会重连失败，即返回“The connection to the server was lost. Attempting reset: Failed.”。这是因为只有初始用户可以免密登录，普通用户不能免密登录，从而重连失败。
2. 对于使用PG_TERMINATE_BACKEND函数结束非活跃的后台线程时，如果打开了线程池，此时空闲的会话没有线程ID，无法结束会话。非线程池模式下，结束的会话不会自动重连。

---结束

3.1.6 其他操作

3.1.6.1 创建和管理 schema

背景信息

schema又称作模式。通过管理schema，允许多个用户使用同一数据库而不相互干扰，可以将数据库对象组织成易于管理的逻辑组，同时便于将第三方应用添加到相应的schema下而不引起冲突。管理schema包括：创建schema、使用schema、删除schema、设置schema的搜索路径以及schema的权限控制。

注意事项

- 数据库集群包含一个或多个已命名数据库。用户和用户组在整个集群范围内是共享的，但是其数据并不共享。任何与服务器连接的用户都只能访问连接请求里声明的数据库。
- 一个数据库可以包含一个或多个已命名的schema，schema又包含表及其他数据库对象，包括数据类型、函数和操作符等。同一对象名可以在不同的schema中使用而不会引起冲突。例如，schema1和schema2都可以包含一个名为mytable的表。
- 和数据库不同，schema不是严格分离的。用户根据其schema的权限，可以访问所连接数据库的schema中的对象。进行schema权限管理首先需要对数据库的权限控制进行了解。
- 不能创建以PG_为前缀的schema名，该类schema名为数据库系统预留的。
- 在每次创建新用户时，系统会在当前登录的数据库中为新用户创建一个同名Schema。对于其他数据库，若需要同名Schema，则需要用户手动创建。

- 通过未修饰的表名（名称中只含有表名，没有“schema名”）引用表时，系统会通过search_path（搜索路径）来判断该表是哪一个schema下的表。pg_temp和pg_catalog始终会作为搜索路径顺序中的前两位，无论二者是否出现在search_path中，或者出现在search_path中的任何位置。search_path（搜索路径）是一个schema名列表，在其中找到的第一个表就是目标表，如果没有找到则报错。（某个表即使存在，如果它的schema不在search_path中，依然会查找失败）在搜索路径中的第一个schema叫做“当前schema”。它是搜索时查询的第一个schema，同时在没有声明schema名时，新创建的数据库对象会默认存放在该schema下。
- 每个数据库都包含一个pg_catalog schema，它包含系统表和所有内置数据类型、函数和操作符。pg_catalog是搜索路径中的一部分，始终在临时表所属的模式后面，并在search_path中所有模式的前面，即具有第二搜索优先级，以确保可以搜索到数据库内置对象。如果用户需要使用和系统内置对象重名的自定义对象时，可以在操作自定义对象时带上自己的模式。

操作步骤

- 创建schema
 - 执行如下命令来创建一个schema。

```
gaussdb=# CREATE SCHEMA myschema;
```

当结果显示为如下信息，则表示成功创建一个名为myschema的schema。

```
CREATE SCHEMA
```

如果需要在模式中创建或者访问对象，其完整的对象名称由模式名称和具体的对象名称组成，中间由符号“.”隔开。例如：myschema.table。
 - 执行如下命令在创建schema时指定owner。

```
gaussdb=# CREATE SCHEMA myschema AUTHORIZATION omm;
```

当结果显示为如下信息，则表示成功创建一个属于omm用户，名为myschema的schema。

```
CREATE SCHEMA
```
- 使用schema

在特定schema下创建对象或者访问特定schema下的对象，需要使用有schema修饰的对象名。该名称包含schema名以及对象名，schema名和对象名之间用“.”号分开。

 - 执行如下命令在myschema下创建mytable表。

```
gaussdb=# CREATE TABLE myschema.mytable(id int, name varchar(20));
```

```
CREATE TABLE
```

如果在数据库中指定对象的位置，就需要使用有schema修饰的对象名称。
 - 执行如下命令查询myschema下mytable表的所有数据。

```
gaussdb=# SELECT * FROM myschema.mytable;
```

```
id | name  
----+-----  
(0 rows)
```
- schema的搜索路径

可以设置search_path配置参数指定查询对象可用schema的顺序。在搜索路径列出的第一个schema会变成默认的schema。如果在创建对象时不指定schema，则会创建在默认的schema中。

 - 执行如下命令查看搜索路径。

```
gaussdb=# SHOW SEARCH_PATH;
```

```
search_path  
-----  
"$user",public  
(1 row)
```

- 执行如下命令将搜索路径设置为myschema, public。首先搜索myschema, 然后搜索public。

```
gaussdb=# SET SEARCH_PATH TO myschema, public;
SET
```
- schema的权限控制

默认情况下，用户只能访问属于自己的schema中的数据库对象。如果需要访问其他schema的对象，则该schema的所有者应该授予他对该schema的usage权限。

通过将模式的CREATE权限授予某用户，被授权用户就可以在此模式中创建对象。默认情况下，所有角色都拥有在public模式上的usage权限，但是普通用户没有在public模式上的CREATE权限。普通用户能够连接到一个指定数据库并在它的public模式中创建对象是不安全的，如果普通用户具有在public模式上的CREATE权限则建议通过如下语句撤销该权限。
- 撤销PUBLIC在public模式下创建对象的权限，下面语句中第一个“public”是模式，第二个“PUBLIC”指的是所有角色。

```
gaussdb=# REVOKE CREATE ON SCHEMA public FROM PUBLIC;
REVOKE
```
- 执行如下命令查看现有的schema。

```
gaussdb=# SELECT current_schema();
current_schema
-----
myschema
(1 row)
```
- 执行如下命令创建用户jack，并将myschema的usage权限授予用户jack。

```
gaussdb=# CREATE USER jack IDENTIFIED BY '*****';
CREATE ROLE
gaussdb=# GRANT USAGE ON schema myschema TO jack;
GRANT
```
- 将用户jack对于myschema的usage权限收回。

```
gaussdb=# REVOKE USAGE ON schema myschema FROM jack;
REVOKE
```
- 删除schema
 - 当schema为空时，即该schema下没有数据库对象，使用DROP SCHEMA命令进行删除。例如删除名为nullschema的空schema。

```
gaussdb=# DROP SCHEMA IF EXISTS nullschema;
DROP SCHEMA
```
 - 当schema非空时，如果要删除一个schema及其包含的所有对象，需要使用CASCADE关键字。例如删除myschema及该schema下的所有对象。

```
gaussdb=# DROP SCHEMA myschema CASCADE;
DROP SCHEMA
```
 - 执行如下命令删除用户jack。

```
gaussdb=# DROP USER jack;
DROP ROLE
```

3.1.6.2 创建和管理分区表

背景信息

GaussDB数据库支持的分区表为范围分区表、列表分区表和哈希分区表。

- 范围分区表：将数据基于范围映射到每一个分区，这个范围是由创建分区表时指定的分区键决定的。这种分区方式是最为常用的，并且分区键经常采用日期，例如将销售数据按照月份进行分区。
- 列表分区表：将数据中包含的键值分别存储在不同的分区中，依次将数据映射到每一个分区，分区中包含的键值由创建分区表时指定。

- 哈希分区表：将数据根据内部哈希算法依次映射到每一个分区中，包含的分区个数由创建分区表时指定。

分区表和普通表相比具有以下优点：

- 改善查询性能：对分区对象的查询可以仅搜索自己关心的分区，提高检索效率。
- 增强可用性：如果分区表的某个分区出现故障，表在其他分区的数据仍然可用。
- 方便维护：如果分区表的某个分区出现故障，需要修复数据，只修复该分区即可。
- 均衡I/O：可以把不同的分区映射到不同的磁盘以平衡I/O，改善整个系统性能。

普通表若要转成分区表，需要新建分区表，然后把普通表中的数据导入到新建的分区表中。因此在初始设计表时，请根据业务提前规划是否使用分区表。

操作步骤

示例一：使用默认表空间

- 创建分区表（假设用户已创建tpcds schema）。

```
gaussdb=# CREATE TABLE tpcds.customer_address
(
  ca_address_sk integer NOT NULL ,
  ca_address_id character(16) NOT NULL ,
  ca_street_number character(10) ,
  ca_street_name character varying(60) ,
  ca_street_type character(15) ,
  ca_suite_number character(10) ,
  ca_city character varying(60) ,
  ca_county character varying(30) ,
  ca_state character(2) ,
  ca_zip character(10) ,
  ca_country character varying(20) ,
  ca_gmt_offset numeric(5,2) ,
  ca_location_type character(20)
)
DISTRIBUTE BY HASH (ca_address_sk)
PARTITION BY RANGE (ca_address_sk)
(
  PARTITION P1 VALUES LESS THAN(5000),
  PARTITION P2 VALUES LESS THAN(10000),
  PARTITION P3 VALUES LESS THAN(15000),
  PARTITION P4 VALUES LESS THAN(20000),
  PARTITION P5 VALUES LESS THAN(25000),
  PARTITION P6 VALUES LESS THAN(30000),
  PARTITION P7 VALUES LESS THAN(40000),
  PARTITION P8 VALUES LESS THAN(MAXVALUE)
)
ENABLE ROW MOVEMENT;
```

当结果显示为如下信息，则表示创建成功。

```
CREATE TABLE
```

- 插入数据

将表tpcds.customer_address的数据插入到表tpcds.web_returns_p2中。

例如在数据库中创建了一个表tpcds.customer_address的备份表

tpcds.web_returns_p2，现在需要将表tpcds.customer_address中的数据插入到表tpcds.web_returns_p2中，则可以执行如下命令。

```
gaussdb=# CREATE TABLE tpcds.web_returns_p2
(
  ca_address_sk integer NOT NULL ,
  ca_address_id character(16) NOT NULL ,
  ca_street_number character(10) ,
  ca_street_name character varying(60) ,
```

```

ca_street_type character(15)
ca_suite_number character(10)
ca_city character varying(60)
ca_county character varying(30)
ca_state character(2)
ca_zip character(10)
ca_country character varying(20)
ca_gmt_offset numeric(5,2)
ca_location_type character(20)
)
DISTRIBUTE BY HASH (ca_address_sk)
PARTITION BY RANGE (ca_address_sk)
(
PARTITION P1 VALUES LESS THAN(5000),
PARTITION P2 VALUES LESS THAN(10000),
PARTITION P3 VALUES LESS THAN(15000),
PARTITION P4 VALUES LESS THAN(20000),
PARTITION P5 VALUES LESS THAN(25000),
PARTITION P6 VALUES LESS THAN(30000),
PARTITION P7 VALUES LESS THAN(40000),
PARTITION P8 VALUES LESS THAN(MAXVALUE)
)
ENABLE ROW MOVEMENT;
CREATE TABLE
gaussdb=# INSERT INTO tpceds.web_returns_p2 SELECT * FROM tpceds.customer_address;
INSERT 0 0

```

- 修改分区表行迁移属性

```
gaussdb=# ALTER TABLE tpceds.web_returns_p2 DISABLE ROW MOVEMENT;
ALTER TABLE
```

- 删除分区

删除分区P8。

```
gaussdb=# ALTER TABLE tpceds.web_returns_p2 DROP PARTITION P8;
ALTER TABLE
```

- 增加分区

增加分区P8，范围为 40000<=P8<MAXVALUE。

```
gaussdb=# ALTER TABLE tpceds.web_returns_p2 ADD PARTITION P8 VALUES LESS THAN
(MAXVALUE);
ALTER TABLE
```

- 重命名分区

- 重命名分区P8为P_9。

```
gaussdb=# ALTER TABLE tpceds.web_returns_p2 RENAME PARTITION P8 TO P_9;
ALTER TABLE
```

- 重命名分区P_9为P8。

```
gaussdb=# ALTER TABLE tpceds.web_returns_p2 RENAME PARTITION FOR (40000) TO P8;
ALTER TABLE
```

- 查询分区

查询分区P6。

```
gaussdb=# SELECT * FROM tpceds.web_returns_p2 PARTITION (P6);
gaussdb=# SELECT * FROM tpceds.web_returns_p2 PARTITION FOR (35888);
```

- 删除分区表和表空间

```
gaussdb=# DROP TABLE tpceds.customer_address;
DROP TABLE
gaussdb=# DROP TABLE tpceds.web_returns_p2;
DROP TABLE
```

示例二：使用用户自定义表空间（假设用户已创建tpceds schema）

按照以下方式对范围分区表进行操作。

- 创建表空间

```
gaussdb=# CREATE TABLESPACE example1 RELATIVE LOCATION 'tablespace1/tablespace_1';
gaussdb=# CREATE TABLESPACE example2 RELATIVE LOCATION 'tablespace2/tablespace_2';
```

```
gaussdb=# CREATE TABLESPACE example3 RELATIVE LOCATION 'tablespace3/tablespace_3';  
gaussdb=# CREATE TABLESPACE example4 RELATIVE LOCATION 'tablespace4/tablespace_4';
```

当结果显示为如下信息，则表示创建成功。

```
CREATE TABLESPACE
```

- 创建分区表

```
gaussdb=# CREATE TABLE tpcds.customer_address  
(  
  ca_address_sk integer NOT NULL ,  
  ca_address_id character(16) NOT NULL ,  
  ca_street_number character(10) ,  
  ca_street_name character varying(60) ,  
  ca_street_type character(15) ,  
  ca_suite_number character(10) ,  
  ca_city character varying(60) ,  
  ca_county character varying(30) ,  
  ca_state character(2) ,  
  ca_zip character(10) ,  
  ca_country character varying(20) ,  
  ca_gmt_offset numeric(5,2) ,  
  ca_location_type character(20)  
)  
TABLESPACE example1  
DISTRIBUTE BY HASH (ca_address_sk)  
PARTITION BY RANGE (ca_address_sk)  
(  
  PARTITION P1 VALUES LESS THAN(5000),  
  PARTITION P2 VALUES LESS THAN(10000),  
  PARTITION P3 VALUES LESS THAN(15000),  
  PARTITION P4 VALUES LESS THAN(20000),  
  PARTITION P5 VALUES LESS THAN(25000),  
  PARTITION P6 VALUES LESS THAN(30000),  
  PARTITION P7 VALUES LESS THAN(40000),  
  PARTITION P8 VALUES LESS THAN(MAXVALUE) TABLESPACE example2  
)  
ENABLE ROW MOVEMENT;
```

当结果显示为如下信息，则表示创建成功。

```
CREATE TABLE
```

- 插入数据

将表tpcds.customer_address的数据插入到表tpcds.web_returns_p2中。

例如在数据库中创建了一个表tpcds.customer_address的备份表tpcds.web_returns_p2，现在需要将表tpcds.customer_address中的数据插入到表tpcds.web_returns_p2中，则可以执行如下命令。

```
gaussdb=# CREATE TABLE tpcds.web_returns_p2  
(  
  ca_address_sk integer NOT NULL ,  
  ca_address_id character(16) NOT NULL ,  
  ca_street_number character(10) ,  
  ca_street_name character varying(60) ,  
  ca_street_type character(15) ,  
  ca_suite_number character(10) ,  
  ca_city character varying(60) ,  
  ca_county character varying(30) ,  
  ca_state character(2) ,  
  ca_zip character(10) ,  
  ca_country character varying(20) ,  
  ca_gmt_offset numeric(5,2) ,  
  ca_location_type character(20)  
)  
TABLESPACE example1  
DISTRIBUTE BY HASH (ca_address_sk)  
PARTITION BY RANGE (ca_address_sk)  
(  
  PARTITION P1 VALUES LESS THAN(5000),  
  PARTITION P2 VALUES LESS THAN(10000),
```

```
PARTITION P3 VALUES LESS THAN(15000),
PARTITION P4 VALUES LESS THAN(20000),
PARTITION P5 VALUES LESS THAN(25000),
PARTITION P6 VALUES LESS THAN(30000),
PARTITION P7 VALUES LESS THAN(40000),
PARTITION P8 VALUES LESS THAN(MAXVALUE) TABLESPACE example2
)
ENABLE ROW MOVEMENT;
CREATE TABLE
gaussdb=# INSERT INTO tpcds.web_returns_p2 SELECT * FROM tpcds.customer_address;
INSERT 0 0
```

- 修改分区表行迁移属性
gaussdb=# ALTER TABLE tpcds.web_returns_p2 DISABLE ROW MOVEMENT;
ALTER TABLE
- 删除分区
删除分区P8。
gaussdb=# ALTER TABLE tpcds.web_returns_p2 DROP PARTITION P8;
ALTER TABLE
- 增加分区
增加分区P8，范围为 40000<= P8<MAXVALUE。
gaussdb=# ALTER TABLE tpcds.web_returns_p2 ADD PARTITION P8 VALUES LESS THAN
(MAXVALUE);
ALTER TABLE
- 重命名分区
 - 重命名分区P8为P_9。
gaussdb=# ALTER TABLE tpcds.web_returns_p2 RENAME PARTITION P8 TO P_9;
ALTER TABLE
 - 重命名分区P_9为P8。
gaussdb=# ALTER TABLE tpcds.web_returns_p2 RENAME PARTITION FOR (40000) TO P8;
ALTER TABLE
- 修改分区的表空间
 - 修改分区P6的表空间为example3。
gaussdb=# ALTER TABLE tpcds.web_returns_p2 MOVE PARTITION P6 TABLESPACE example3;
ALTER TABLE
 - 修改分区P4的表空间为example4。
gaussdb=# ALTER TABLE tpcds.web_returns_p2 MOVE PARTITION P4 TABLESPACE example4;
ALTER TABLE
- 查询分区
查询分区P6。
gaussdb=# SELECT * FROM tpcds.web_returns_p2 PARTITION (P6);
gaussdb=# SELECT * FROM tpcds.web_returns_p2 PARTITION FOR (35888);
- 删除分区表和表空间
gaussdb=# DROP TABLE tpcds.customer_address;
DROP TABLE
gaussdb=# DROP TABLE tpcds.web_returns_p2;
DROP TABLE
gaussdb=# DROP TABLESPACE example1;
gaussdb=# DROP TABLESPACE example2;
gaussdb=# DROP TABLESPACE example3;
gaussdb=# DROP TABLESPACE example4;
DROP TABLESPACE

3.1.6.3 创建和管理索引

背景信息

索引可以提高数据的访问速度，但同时也增加了插入、更新和删除操作的处理时间。所以是否要为表增加索引，索引建立在哪些字段上，是创建索引前必须要考虑的问题。

题。需要分析应用程序的业务处理、数据使用、经常被用作查询的条件或者被要求排序的字段来确定是否建立索引。

索引建立在数据库表中的某些列上。因此，在创建索引时，应该仔细考虑在哪些列上创建索引。

- 在经常需要搜索查询的列上创建索引，可以加快搜索的速度。
- 在作为主键的列上创建索引，强制该列的唯一性和组织表中数据的排列结构。
- 在经常使用连接的列上创建索引，可以加快连接的速度。
- 在经常需要根据范围进行搜索的列上创建索引，因为索引已经排序，其指定的范围是连续的。
- 在经常需要排序的列上创建索引，因为索引已经排序，这样查询可以利用索引的排序，加快排序查询时间。
- 在经常使用WHERE子句的列上创建索引，加快条件的判断速度。
- 在经常出现关键字ORDER BY、GROUP BY和DISTINCT后面的字段建立索引。

📖 说明

- 索引创建成功后，系统会自动判断何时引用索引。当系统认为使用索引比顺序扫描更快时，就会使用索引。
- 索引创建成功后，必须和表保持同步以保证能够准确地找到新数据，这样就增加了数据操作的负荷。因此请定期删除无用的索引。
- 分区表索引分为LOCAL索引与GLOBAL索引，一个LOCAL索引对应一个具体分区，而GLOBAL索引则对应整个分区表。
- 在开启逻辑复制的场景下，如需创建包含系统列的主键索引，必须将该表的REPLICA IDENTITY属性设置为FULL或是使用USING INDEX指定不包含系统列的、唯一的、非局部的、不可延迟的、仅包括标记为NOT NULL的列的索引。

操作步骤

创建分区表的步骤请参见[创建和管理分区表](#)。

- 创建索引

- 创建分区表索引tpcds_web_returns_p2_index1，不指定索引分区的名称。
gaussdb=# CREATE INDEX tpcds_web_returns_p2_index1 ON tpcds.web_returns_p2 (ca_address_id) LOCAL;

当结果显示为如下信息，则表示创建成功。

```
CREATE INDEX
```

- 创建分区表索引tpcds_web_returns_p2_index2，并指定索引分区的名称。
gaussdb=# CREATE INDEX tpcds_web_returns_p2_index2 ON tpcds.web_returns_p2 (ca_address_sk) LOCAL

```
(  
PARTITION web_returns_p2_P1_index,  
PARTITION web_returns_p2_P2_index TABLESPACE example3,  
PARTITION web_returns_p2_P3_index TABLESPACE example4,  
PARTITION web_returns_p2_P4_index,  
PARTITION web_returns_p2_P5_index,  
PARTITION web_returns_p2_P6_index,  
PARTITION web_returns_p2_P7_index,  
PARTITION web_returns_p2_P8_index  
) TABLESPACE example2;
```

当结果显示为如下信息，则表示创建成功。

```
CREATE INDEX
```

- 修改索引分区的表空间

- 修改索引分区 `web_returns_p2_P2_index` 的表空间为 `example1`。
gaussdb=# ALTER INDEX `tpcds.tpcds_web_returns_p2_index2` MOVE PARTITION `web_returns_p2_P2_index` TABLESPACE `example1`;

当结果显示为如下信息，则表示修改成功。

```
ALTER INDEX
```

- 修改索引分区 `web_returns_p2_P3_index` 的表空间为 `example2`。
gaussdb=# ALTER INDEX `tpcds.tpcds_web_returns_p2_index2` MOVE PARTITION `web_returns_p2_P3_index` TABLESPACE `example2`;

当结果显示为如下信息，则表示修改成功。

```
ALTER INDEX
```

- 重命名索引分区

执行如下命令对索引分区 `web_returns_p2_P8_index` 重命名 `web_returns_p2_P8_index_new`。

```
gaussdb=# ALTER INDEX tpcds.tpcds_web_returns_p2_index2 RENAME PARTITION web_returns_p2_P8_index TO web_returns_p2_P8_index_new;
```

当结果显示为如下信息，则表示重命名成功。

```
ALTER INDEX
```

- 查询索引

- 执行如下命令查询系统和用户定义的所有索引。
gaussdb=# SELECT RELNAME FROM PG_CLASS WHERE RELKIND='i';
- 执行如下命令查询指定索引的信息。
gaussdb=# \di+ `tpcds.tpcds_web_returns_p2_index2`

- 删除索引

```
gaussdb=# DROP INDEX tpcds.tpcds_web_returns_p2_index1;
```

```
gaussdb=# DROP INDEX tpcds.tpcds_web_returns_p2_index2;
```

当结果显示为如下信息，则表示删除成功。

```
DROP INDEX
```

GaussDB支持4种创建索引的方式请参见[表3-3](#)。

表 3-3 索引方式

索引方式	描述
唯一索引	可用于约束索引属性值的唯一性，或者属性组合值的唯一性。如果一个表声明了唯一约束或者主键，则GaussDB自动在组成主键或唯一约束的字段上创建唯一索引（可能是多字段索引），以实现这些约束。目前，GaussDB只有B-Tree及UBTree可以创建唯一索引。
多字段索引	一个索引可以定义在表中的多个属性上。目前，GaussDB中的B-Tree支持多字段索引，且最多可在32个字段上创建索引。
部分索引	建立在一个表的子集上的索引，这种索引方式只包含满足条件表达式的元组。
表达式索引	索引建立在一个函数或者从表中一个或多个属性计算出来的表达式上。表达式索引只有在查询时使用与创建时相同的表达式才会起作用。

- 创建一个普通表

```
gaussdb=# CREATE TABLE tpcds.customer_address_bak AS TABLE tpcds.customer_address;  
INSERT 0 0
```

- 创建普通索引

如果对于tpcds.customer_address_bak表，需要经常进行以下查询。

```
gaussdb=# SELECT ca_address_sk FROM tpcds.customer_address_bak WHERE ca_address_sk=14888;
```

通常，数据库系统需要逐行扫描整个tpcds.customer_address_bak表以查询所有匹配的元组。如果表tpcds.customer_address_bak的规模很大，但满足WHERE条件的只有少数几个（可能是零个或一个），则这种顺序扫描的性能就比较差。如果让数据库系统在ca_address_sk属性上维护一个索引，用于快速定位匹配的元组，则数据库系统只需要在搜索树上查询少数的几层就可以找到匹配的元组，这将会大大提高数据查询的性能。同样，在数据库中进行更新和删除操作时，索引也可以提升这些操作的性能。

执行如下命令创建索引。

```
gaussdb=# CREATE INDEX index_wr_returned_date_sk ON tpcds.customer_address_bak  
(ca_address_sk);  
CREATE INDEX
```

- 创建唯一索引

在表tpcds.ship_mode_t1上的SM_SHIP_MODE_SK字段上创建唯一索引。

```
gaussdb=# CREATE UNIQUE INDEX ds_ship_mode_t1_index1 ON  
tpcds.ship_mode_t1(SM_SHIP_MODE_SK);
```

- 创建多字段索引

假如用户需要经常查询表tpcds.customer_address_bak中ca_address_sk是5050，且ca_street_number小于1000的记录，使用以下命令进行查询。

```
gaussdb=# SELECT ca_address_sk,ca_address_id FROM tpcds.customer_address_bak WHERE  
ca_address_sk = 5050 AND ca_street_number < 1000;
```

执行如下命令在字段ca_address_sk和ca_street_number上定义一个多字段索引。

```
gaussdb=# CREATE INDEX more_column_index ON  
tpcds.customer_address_bak(ca_address_sk,ca_street_number);  
CREATE INDEX
```

- 创建部分索引

如果只需要查询ca_address_sk为5050的记录，可以创建部分索引来提升查询效率。

```
gaussdb=# CREATE INDEX part_index ON tpcds.customer_address_bak(ca_address_sk) WHERE  
ca_address_sk = 5050;  
CREATE INDEX
```

- 创建表达式索引

假如经常需要查询ca_street_number小于1000的信息，执行如下命令进行查询。

```
gaussdb=# SELECT * FROM tpcds.customer_address_bak WHERE trunc(ca_street_number) < 1000;
```

可以为上述的查询创建表达式索引。

```
gaussdb=# CREATE INDEX para_index ON tpcds.customer_address_bak (trunc(ca_street_number));  
CREATE INDEX
```

- 删除tpcds.customer_address_bak表。

```
gaussdb=# DROP TABLE tpcds.customer_address_bak;  
DROP TABLE
```

3.1.6.4 创建和管理视图

背景信息

当用户对数据库中的一张或者多张表的某些字段的组合感兴趣，而又不想每次键入这些查询时，用户就可以定义一个视图，以便解决这个问题。

视图与基本表不同，不是物理上实际存在的，是一个虚表。数据库中仅存放视图的定义，而不存放视图对应的数据，这些数据仍存放在原来的基本表中。若基本表中的数据发生变化，从视图中查询出的数据也随之改变。从这个意义上讲，视图就像一个窗口，透过它可以看到数据库中用户感兴趣的数据及变化。视图每次被引用的时候都会运行一次。

管理视图

- 创建视图

执行如下命令创建新视图MyView，其中tpcds.web_returns为已经创建的、包含名为wr_refunded_cash整型字段的用户表。

```
gaussdb=# CREATE OR REPLACE VIEW MyView AS SELECT * FROM tpcds.web_returns WHERE  
trunc(wr_refunded_cash) > 10000;  
CREATE VIEW
```

📖 说明

CREATE VIEW中的OR REPLACE可有可无，当存在OR REPLACE时，表示若以前存在该视图则进行替换。

- 查询视图

执行如下命令查询MyView视图。

```
gaussdb=# SELECT * FROM MyView;
```

- 查看当前用户下的视图

```
gaussdb=# SELECT * FROM my_views;
```

- 查看所有视图

```
gaussdb=# SELECT * FROM adm_views;
```

- 查看某视图的具体信息

执行如下命令查询MyView视图的详细信息。

```
gaussdb=# \d+ MyView  
View "PG_CATALOG.MyView"  
Column | Type | Modifiers | Storage | Description  
-----+-----+-----+-----+-----  
USERNAME | CHARACTER VARYING(64) | | extended |  
View definition:  
SELECT PG_AUTHID.ROLNAME::CHARACTER VARYING(64) AS USERNAME  
FROM PG_AUTHID;
```

- 删除视图

执行如下命令删除MyView视图。

```
gaussdb=# DROP VIEW MyView;  
DROP VIEW
```

3.1.6.5 创建和管理序列

背景信息

序列Sequence是用来产生唯一整数的数据库对象。序列的值是按照一定规则自增的整数。因为自增所以不重复，因此Sequence具有唯一标识性。这也是Sequence常被用作主键的原因。

通过序列使某字段成为唯一标识符的方法有两种：

- 一种是声明字段的类型为**序列整型**，由数据库在后台自动创建一个对应的Sequence。
- 另一种是使用**CREATE SEQUENCE**自定义一个新的Sequence，然后将nextval('sequence_name')函数读取的序列值，指定为某一字段的默认值，这样该字段就可以作为唯一标识符。

操作步骤

方法一：声明字段类型为序列整型来定义标识符字段。例如：

```
gaussdb=# CREATE TABLE T1
(
  id serial,
  name text
);
```

当结果显示为如下信息，则表示创建成功。

```
CREATE TABLE
```

方法二：创建序列，并通过nextval('sequence_name')函数指定为某一字段的默认值。这种方式更灵活，可以为序列定义cache，一次预申请多个序列值，减少与GTM的交互次数，来提高性能。

1. 创建序列。

```
gaussdb=# CREATE SEQUENCE seq1 cache 100;
```

当结果显示为如下信息，则表示创建成功。

```
CREATE SEQUENCE
```

2. 指定为某一字段的默认值，使该字段具有唯一标识属性。

```
gaussdb=# CREATE TABLE T2
(
  id int not null default nextval('seq1'),
  name text
);
```

当结果显示为如下信息，则表示默认值指定成功。

```
CREATE TABLE
```

3. 指定序列与列的归属关系。

将序列和一个表的指定字段进行关联。这样，在删除该字段或其所在表的时候会删除已关联的序列。

```
gaussdb=# ALTER SEQUENCE seq1 OWNED BY T2.id;
```

当结果显示为如下信息，则表示指定成功。

```
ALTER SEQUENCE
```

说明

除了为序列指定cache，方法二所实现的功能基本与方法一类似。但是一旦定义cache，序列将会产生空洞(序列值为不连贯的数值，如：1.4.5)，并且不能保序。另外为某序列指定从属列后，该列删除，对应的sequence也会被删除。虽然数据库并不限制序列只能为一列产生默认值，但建议不要多列共用同一个序列。

当前版本只支持在定义表的时候指定自增列，或者指定某列的默认值为nextval('seqname')，不支持在已有表中增加自增列或者增加默认值为nextval('seqname')的列。

注意事项

新序列值的产生是靠GTM维护的，默认情况下，每申请一个序列值都要向GTM发送一次申请，GTM在当前值的基础上加步长值作为产生的新值返回给调用者。GTM作为全局唯一的节点，势必成为性能的瓶颈，所以对于需要大量频繁产生序列号的操作，如使用Bulkload工具进行数据导入场景，是不建议产生默认序列值的。比如，在下面所示的场景中，INSERT INTO SELECT FROM语句的性能会非常慢。

```
gaussdb=# CREATE SEQUENCE newSeq1;
gaussdb=# CREATE TABLE newT1
(
  id int not null default nextval('newSeq1'),
  name text
);
```

```
);  
gaussdb=# INSERT INTO newT1(name) SELECT name FROM T1;
```

可以提高性能的写法是（假设T1表导入newT1表中的数据为10000行）。

```
gaussdb=# INSERT INTO newT1(id, name) SELECT id,name FROM T1;  
gaussdb=# SELECT SETVAL('newSeq1',10000);
```

📖 说明

序列操作函数nextval()、setval()等均不支持回滚。另外setval设置的新值，会对当前会话的nextval立即生效，但对其他会话，如果定义了cache，不会立即生效，在用尽所有缓存的值后，其变动才被其他会话感知。所以为了避免产生重复值，要谨慎使用setval，设置的新值不能是已经产生的值或者在缓存中的值。

如果必须要在bulkload场景下产生默认序列值，则一定要为newSeq1定义足够大的cache，并且不要定义Maxvalue或者Minvalue。数据库会试图将nextval('sequence_name')的调用下推到Data Node以提高性能。目前GTM对并发的连接请求是有限制的，当Data Node很多时，将产生大量并发连接，这时一定要控制bulkload的并发数量，避免耗尽GTM的连接资源。如果目标表为复制表(DISTRIBUTE BY REPLICATION)时下推将不能进行。当数据量较大时，除了影响性能，空间也可能剧烈膨胀，在导入结束后，需要用vacuum full来恢复。推荐采用如上建议，不要在bulkload的场景中产生默认序列值。

另外，序列创建后，在每个节点上都维护了一张单行表，存储序列的定义及当前值，但此当前值并非GTM上的当前值，只是保存本节点与GTM交互后的状态。如果其他节点也向GTM申请了新值，或者调用了Setval修改了序列的状态，不会刷新本节点的单行表，但因每次申请序列值是向GTM申请，所以对序列正确性没有影响。

3.1.6.6 创建和管理定时任务

背景信息

当客户在使用数据库过程中，如果白天执行一些耗时比较长的任务（例如：统计数据汇总之类或从其他数据库同步数据的任务），会对正常的业务有性能影响，所以客户经常选择在晚上执行，无形中增加了客户的工作量。因此GaussDB Kernel数据库兼容ORA数据库中定时任务的功能，可以由客户创建定时任务，当任务时间点到达后可以自动触发任务的执行，从而可以减少客户运维的工作量。

GaussDB Kernel数据库兼容ORA定时任务功能主要通过DBE_SCHEDULER和DBE_TASK高级包提供的接口，可以实现定时任务的创建、任务到期自动执行、任务删除和修改任务属性（包括：任务id、任务的关闭开启、任务的触发时间、触发时间间隔和任务内容等）。推荐使用DBE_SCHEDULER接口，保证高可用性、高可靠性，并且支持更灵活的任务调度。接口说明、迁移指导示例请参见[DBE_SCHEDULER](#)章节。

定时任务管理

步骤1 创建测试表。

```
gaussdb=# CREATE TABLE test(id int, time date);
```

当结果显示为如下信息，则表示创建成功。

```
CREATE TABLE
```

步骤2 创建自定义存储过程。

```
gaussdb=# CREATE OR REPLACE PROCEDURE PRC_JOB_1()  
AS  
N_NUM integer :=1;  
BEGIN
```

```
FOR I IN 1..1000 LOOP
INSERT INTO test VALUES(I,SYSDATE);
END LOOP;
END;
/
```

当结果显示为如下信息，则表示创建成功。

```
CREATE PROCEDURE
```

步骤3 创建任务。

- 新创建的任务（未指定job_id）表示每隔1分钟执行一次存储过程PRC_JOB_1。

```
gaussdb=# call db_task.submit('call public.prc_job_1()', sysdate, 'interval "1 minute"', :a);
id
-----
1
(1 row)
```

- 指定job_id创建任务，其中job_id可用范围为1~32767。

```
gaussdb=# call db_task.id_submit(1,'call public.prc_job_1()', sysdate, 'interval "1 minute"');
id_submit
-----
(1 row)
```

步骤4 通过视图查看当前用户已创建的任务信息。

```
gaussdb=# select job,dbname,start_date,last_date,this_date,next_date,broken,status,interval,failures,what
from my_jobs;
job | dbname | start_date | last_date | this_date | next_date | broken | status | interval | failures | what
-----+-----+-----+-----+-----+-----+-----+-----+-----+-----+-----
1 | testdb | 2017-07-18 11:38:03 | 2017-07-18 13:53:03.607838 | 2017-07-18 13:54:03 | 2017-07-18 13:53:03.607838 | 0 | call public.prc_job_1();
(1 row)
```

步骤5 停止任务。

```
gaussdb=# call db_task.finish(1,true);
finish
-----
(1 row)
```

步骤6 启动任务。

```
gaussdb=# call db_task.finish(1,false);
finish
-----
(1 row)
```

步骤7 修改任务属性。

- 修改JOB的Next_date参数信息。

```
--修改Job1的Next_date为1小时以后开始执行。
gaussdb=# call db_task.next_date(1, sysdate+1.0/24);
next_date
-----
(1 row)
```

- 修改JOB的Interval参数信息。

```
--修改Job1的Interval为每隔1小时执行一次。
gaussdb=# call db_task.interval(1,'sysdate + 1.0/24');
interval
-----
(1 row)
```

- 修改JOB的What参数信息。

```
--修改Job1的What为执行SQL语句“insert into public.test values(333, sysdate+5);”。
gaussdb=# call db_task.content(1,'insert into public.test values(333, sysdate+5);');
content
-----
(1 row)
```

- 同时修改JOB的Next_date、Interval、What等多个参数信息。

```
gaussdb=# call db_task.update(1,'call public.prc_job_1();', sysdate, 'interval "1 minute"');
update
-----
(1 row)
```

步骤8 删除JOB。

```
gaussdb=# call db_task.cancel(1);
cancel
-----
(1 row)
```

步骤9 查看JOB执行情况。

当JOB自动执行时，如果JOB执行失败（即job_status状态值为'f'）时，请联系管理员查看gs_log的运行日志来查看JOB的失败信息。

日志信息如下所示，从失败信息（detail error msg）中可以查看失败的具体错误。

```
LOG: Execute Job Detail:
job_id: 1
what: call public.test();
start_date: 2017-07-19 23:30:47.401818
job_status: failed
detail error msg: relation "test" does not exist
end_date: 2017-07-19 23:30:47.401818
next_run_date: 2017-07-19 23:30:56.855827
```

步骤10 JOB的权限控制。

- 当创建一个JOB时，该JOB会和创建该JOB的数据库和用户绑定（即：pg_job系统表新增的JOB记录中的dbname和log_user）。
- 如果当前用户是DBA用户、系统管理员或该JOB的创建用户（即：pg_job中的log_user），那么该用户有权限通过高级包接口remove、change、next_data、what、interval删除或修改JOB的参数信息。否则，会提示当前用户没有权限操作该JOB。
- 如果当前数据库是该JOB创建所属的数据库（即：pg_job系统表中的dbname），那么连接到当前数据库上可以通过高级包接口cancel、update、next_data、content、interval删除或修改JOB的参数信息。
- 当删除JOB所属的数据库（即：pg_job系统表中的dbname）时，系统会关联删除该数据库从属的JOB记录。
- 当删除JOB所属的用户（即：pg_job系统表中的log_user）时，系统会关联删除该用户从属的JOB记录。

步骤11 JOB的并发控制管理。

用户可以通过配置GUC参数job_queue_processes调整并发同时执行的JOB数目。

- 当job_queue_processes为0时，表示不启用定时任务功能，任何job都不会被执行。
- 当job_queue_processes为大于0时，表示启用定时任务功能且系统能够并发处理的最大任务数。

由于并行运行的任务数太多会消耗更多的系统资源，因此需要设置系统并发处理的任务数，当前并发的任务数达到`job_queue_processes`时，且此时又有任务到期，那么这些任务本次得不到执行而延期到下一轮询周期。因此，建议用户需要根据每个任务的执行时长合理的设置任务的时间间隔（即`submit`接口中的`interval`参数），来避免由于任务执行时间太长而导致下个轮询周期无法正常执行。

注：对于不使用JOB的集群中，用户可以通过在集群安装初始化完成后，通过设置`job_queue_processes`为0来关闭JOB功能，减少系统资源的消耗。

----结束

4 开发设计建议

4.1 开发设计建议概述

开发设计建议约定数据库建模和数据库应用程序开发过程中，应当遵守的设计规范。依据这些规范进行建模，能够更好地契合GaussDB的分布式处理架构，输出更高效的业务SQL代码。

开发设计建议中所陈述的“建议”和“关注”含义如下：

- **建议：**用户应当遵守的设计规则。遵守这些规则，能够保证业务的高效运行；违反这些规则，将导致业务性能的大幅下降或某些业务逻辑错误。
- **关注：**在业务开发过程中用户需要注意的细则。用于标识容易导致用户理解错误的知识点（实际上遵守SQL标准的SQL行为），或者程序中潜在的用户不易感知的默认行为。

4.2 数据库对象命名

数据库对象命名需要满足约束：

- 标识符表长度不超过63个字节。若需要对建有全局二级索引（GSI）的表执行COPY、GDS数据导入操作，则表名长度不超过38个字节。
- 标识符以字母或下划线开头，中间字符可以是字母、数字、下划线、\$、#。
- 若标识符被双引号（" "）包含或者MYSQL模式下被反引号（` `）包含，则可以使用合法字符的任意组合，如"123gs_column"。
- 标识符不区分大小写，只有被双引号包含或者MYSQL模式下被反引号（` `）包含才区分大小写。
- 不支持gspl快捷命令（除\sf）查询反引号包含的对象名。
- 避免使用保留或者非保留关键字命名数据库对象。

📖 说明

可以使用select * from pg_get_keywords()查询GaussDB的关键字，或者在[关键字](#)章节中查看。

- 避免使用双引号括起来的字符串来定义数据库对象名称，除非需要限制数据库对象名称的大小写。数据库对象名称大小写敏感会使定位问题难度增加。

- 数据库对象命名风格务必保持统一。
 - 增量开发的业务系统或进行业务迁移的系统，建议遵守历史的命名风格。
 - 建议使用多个单词组成，以下划线分割。
 - 数据库对象名称建议能够望文知意，尽量避免使用自定义缩写（可以使用通用的术语缩写进行命名）。例如，在命名中可以使用具有实际业务含义的英文词汇或汉语拼音，但规则应该在集群范围内保持一致。
 - 变量名的关键是要具有描述性，即变量名要有一定的意义，变量名要有前缀标明该变量的类型。
- 表对象的命名应该可以表征该表的重要特征。例如，在表对象命名时区分该表是普通表、临时表还是非日志表：
 - 普通表名按照数据集的业务含义命名。
 - 临时表以“tmp_+后缀”命名。
 - 非日志表以“ul_+后缀”命名。
 - 外表以“f_+后缀”命名。
 - 不创建以redis_为前缀的数据库对象。
 - 不创建以pgxc_redistb为命名的数据库对象。
 - 不创建以mlog_和以matviewmap_为前缀的数据库对象。
 - 不创建以gs_role_为前缀的数据库对象。
- 表对象命名建议不要超过63字节。如果超过该长度内核会对表名进行截断，从而造成实际名称和设置值不一致的现象，且在不同字符集下，可能造成字符被截断，出现预期外的字符。
- 若需要对建有全局二级索引（GSI）的表执行COPY、GDS数据导入操作，则表名长度不超过38个字节。如果超过该长度，COPY、GDS导入过程中创建的临时表，可能触发表名截断，进而引发数据导入流程中断，出现预期外的字符等问题。

4.3 数据库对象设计

4.3.1 Database 和 Schema 设计

GaussDB中可以使用Database和Schema实现业务的隔离，区别在于Database的隔离更加彻底，各个Database之间共享资源极少，可实现连接隔离、权限隔离等，Database之间无法直接互访。Schema隔离的方式共用资源较多，可以通过grant与revoke语法便捷地控制不同用户对各Schema及其下属对象的权限。

- 从便捷性和资源共享效率上考虑，推荐使用Schema进行业务隔离。
- 建议系统管理员创建Schema和Database，再授予相关用户对应的权限。

Database 设计建议

- 在实际业务中，根据需要创建新的Database，不建议直接使用集群默认的postgres数据库。
- 一个集群内，用户自定义的Database数量推荐值为3个，不建议超过10个。用户自定义的Database数量过多会导致升级、备份等运维操作的效率降低。
- 为了适应全球化的需求，使数据库编码能够存储与表示绝大多数的字符，建议创建Database的时候使用UTF-8编码。

- 创建Database时，需要重点关注字符集编码（ENCODING）和兼容性（DBCOMPATIBILITY）两个配置项。GaussDB支持TD、ORA、MYSQL和PG四种兼容模式，分别表示兼容Teradata语法、Oracle语法、MySQL语法和PostgreSQL语法，不同兼容模式下的语法行为存在一定差异，默认为MYSQL兼容模式。
- Database的owner默认拥有该Database下所有对象的所有权限，包括删除权限。删除权限影响较大，请谨慎使用。

Schema 设计建议

- 实际用户环境中Schema数量不建议超过100个。当数据库中存在大量Schema时，会导致gs_dump等依赖Schema数量的操作性能变慢。
- 如果该用户不具有sysadmin权限或者不是该Schema的owner，要访问Schema下的对象，需要同时给用户授予Schema的usage权限和对象的相应权限。
- 如果要在Schema下创建对象，需要授予操作用户该Schema的CREATE权限。
- Schema的owner默认拥有该Schema下对象的所有权限，包括删除权限。删除权限影响较大，请谨慎使用。

4.3.2 表设计

GaussDB是分布式架构。数据分布在各个DN上。总体上讲，良好的表设计需要遵循以下原则：

- 将表数据均匀分布在各个DN上。数据均匀分布，可以防止数据在部分DN上集中分布，从而导致因存储倾斜造成集群有效容量下降。通过选择合适的分布列，可以避免数据倾斜。
- 将表的扫描压力均匀分散在各个DN上。避免扫描压力集中在部分DN上，而导致性能瓶颈。例如，在事实表上使用等值过滤条件时，将会导致扫描压力不均匀。
- 减少需要扫描的数据量。通过分区表的剪枝机制可以大幅减少数据的扫描量。
- 尽量减少随机I/O。通过聚簇可以实现热数据的连续存储，将随机I/O转换为连续I/O，从而减少扫描的I/O代价。
- 尽量避免数据shuffle。shuffle是指在物理上，数据从一个节点传输到另一个节点。shuffle占用了大量宝贵的网络资源，减小不必要的数据shuffle，可以减少网络压力，使数据的处理本地化，以提高集群的性能和可支持的并发度。通过对关联条件和分组条件的仔细设计，能够尽可能的减少不必要的数据shuffle。

选择分布方案

表的分布方式的选择如[表2 表的分布方式及使用场景](#)所示。

表 4-1 表的分布方式及使用场景

分布方式	描述	适用场景
Hash	表数据通过Hash方式散列到集群中的所有DN上。	数据量较大的事实表。
Replication	集群中每一个DN都有一份全量表数据。	维度表、数据量较小的事实表。
Range	表数据对指定列按照范围进行映射，分布到对应DN。	用户需要自定义分布规则的场景。

分布方式	描述	适用场景
List	表数据对指定列按照具体值进行映射，分布到对应DN。	用户需要自定义分布规则的场景。

典型的分布表定义如下：

--定义一个表，表中每行存在所有DN中。

```
CREATE TABLE warehouse_d1
(
  W_WAREHOUSE_SK      INTEGER      NOT NULL,
  W_WAREHOUSE_ID      CHAR(16)      NOT NULL,
  W_WAREHOUSE_NAME    VARCHAR(20)
  W_WAREHOUSE_SQ_FT   INTEGER
  W_STREET_NUMBER     CHAR(10)
  W_STREET_NAME       VARCHAR(60)
  W_STREET_TYPE       CHAR(15)
  W_SUITE_NUMBER      CHAR(10)
  W_CITY              VARCHAR(60)
  W_COUNTY            VARCHAR(30)
  W_STATE             CHAR(2)
  W_ZIP               CHAR(10)
  W_COUNTRY           VARCHAR(20)
  W_GMT_OFFSET        DECIMAL(5,2)
)DISTRIBUTE BY REPLICATION;
```

--定义一个表，使用HASH分布。

```
CREATE TABLE warehouse_d2
(
  W_WAREHOUSE_SK      INTEGER      NOT NULL,
  W_WAREHOUSE_ID      CHAR(16)      NOT NULL,
  W_WAREHOUSE_NAME    VARCHAR(20)
  W_WAREHOUSE_SQ_FT   INTEGER
  W_STREET_NUMBER     CHAR(10)
  W_STREET_NAME       VARCHAR(60)
  W_STREET_TYPE       CHAR(15)
  W_SUITE_NUMBER      CHAR(10)
  W_CITY              VARCHAR(60)
  W_COUNTY            VARCHAR(30)
  W_STATE             CHAR(2)
  W_ZIP               CHAR(10)
  W_COUNTRY           VARCHAR(20)
  W_GMT_OFFSET        DECIMAL(5,2),
  CONSTRAINT W_CONSTR_KEY3 UNIQUE(W_WAREHOUSE_SK)
)DISTRIBUTE BY HASH(W_WAREHOUSE_SK);
```

--定义一个表，使用RANGE分布。

```
CREATE TABLE warehouse_d3
(
  W_WAREHOUSE_SK      INTEGER      NOT NULL,
  W_WAREHOUSE_ID      CHAR(16)      NOT NULL,
  W_WAREHOUSE_NAME    VARCHAR(20)
  W_WAREHOUSE_SQ_FT   INTEGER
  W_STREET_NUMBER     CHAR(10)
  W_STREET_NAME       VARCHAR(60)
  W_STREET_TYPE       CHAR(15)
  W_SUITE_NUMBER      CHAR(10)
  W_CITY              VARCHAR(60)
  W_COUNTY            VARCHAR(30)
  W_STATE             CHAR(2)
  W_ZIP               CHAR(10)
  W_COUNTRY           VARCHAR(20)
  W_GMT_OFFSET        DECIMAL(5,2)
)DISTRIBUTE BY RANGE(W_WAREHOUSE_ID)
(
  SLICE s1 VALUES LESS THAN (10) DATANODE dn1,
  SLICE s2 VALUES LESS THAN (20) DATANODE dn2,
```

```
SLICE s3 VALUES LESS THAN (30) DATANODE dn3,  
SLICE s4 VALUES LESS THAN (MAXVALUE) DATANODE dn4  
);  
  
--定义一个表，使用LIST分布。  
CREATE TABLE warehouse_d4  
(  
W_WAREHOUSE_SK          INTEGER          NOT NULL,  
W_WAREHOUSE_ID          CHAR(16)           NOT NULL,  
W_WAREHOUSE_NAME        VARCHAR(20)        ,  
W_WAREHOUSE_SQ_FT       INTEGER           ,  
W_STREET_NUMBER         CHAR(10)          ,  
W_STREET_NAME           VARCHAR(60)       ,  
W_STREET_TYPE           CHAR(15)         ,  
W_SUITE_NUMBER          CHAR(10)         ,  
W_CITY                  VARCHAR(60)       ,  
W_COUNTY                VARCHAR(30)       ,  
W_STATE                 CHAR(2)          ,  
W_ZIP                   CHAR(10)         ,  
W_COUNTRY               VARCHAR(20)      ,  
W_GMT_OFFSET            DECIMAL(5,2)  
)DISTRIBUTE BY LIST(W_COUNTRY)  
(  
SLICE s1 VALUES ('USA') DATANODE dn1,  
SLICE s2 VALUES ('CANADA') DATANODE dn2,  
SLICE s3 VALUES ('UK') DATANODE dn3,  
SLICE s4 VALUES (DEFAULT) DATANODE dn4  
);
```

更多的表分布语法信息请参见[CREATE TABLE](#)。

选择分布键

分布表的分布键选择至关重要，如果分布键选择不当，可能会导致数据倾斜，从而导致查询时，I/O负载集中在部分DN上，影响整体查询性能。因此，在确定分布表的分布策略之后，需要对表数据进行倾斜性检查，以确保数据的均匀分布。分布键的选择一般需要遵循以下原则：

- 选作分布键的字段取值应该比较离散，以便数据能在各个DN上均匀分布。当单个字段无法满足离散条件时，可以考虑使用多个字段一起作为分布键。一般情况下，可以考虑选择表的主键作为分布键。例如，在人员信息表中选择证件号码作为分布键。
- 在满足第一条原则的情况下，尽量不要选取在查询中存在常量过滤条件的字段作为分布键。例如，在表dwcjk相关的查询中，字段zqdh存在常量过滤条件“zqdh='000001'”，那么尽量不选择zqdh字段作为分布键。
- 在满足前两条原则的情况，尽量选择查询中的关联条件为分布键。当关联条件作为分布键时，join任务的相关数据都分布在DN本地，将极大减少DN之间的数据流动代价。

选择分区方案

当表中的数据量很大时，应当对表进行分区，一般需要遵循以下原则：

- 使用具有明显区间性的字段进行分区，比如日期、区域等字段上建立分区。
- 分区名称应当体现分区的数据特征。例如，关键字+区间特征。
- 将分区上边界的分区值定义为MAXVALUE，以防可能出现的数据溢出。

表 4-2 表的分区方式及使用场景

分区方式	描述
Range	表数据通过范围进行分区。
List	表数据通过指定列按照具体值进行分区。
Hash	表数据通过Hash散列方式进行分区。

典型的分区表定义如下：

```
--创建Range分区表。
CREATE TABLE staffs_p1
(
  staff_ID      NUMBER(6) not null,
  FIRST_NAME   VARCHAR2(20),
  LAST_NAME    VARCHAR2(25),
  EMAIL        VARCHAR2(25),
  PHONE_NUMBER VARCHAR2(20),
  HIRE_DATE     DATE,
  employment_ID VARCHAR2(10),
  SALARY        NUMBER(8,2),
  COMMISSION_PCT NUMBER(4,2),
  MANAGER_ID   NUMBER(6),
  section_ID   NUMBER(4)
)
PARTITION BY RANGE (HIRE_DATE)
(
  PARTITION HIRE_19950501 VALUES LESS THAN ('1995-05-01 00:00:00'),
  PARTITION HIRE_19950502 VALUES LESS THAN ('1995-05-02 00:00:00'),
  PARTITION HIRE_maxvalue VALUES LESS THAN (MAXVALUE)
);

--创建List分区表。
CREATE TABLE test_list (col1 int, col2 int)
partition by list(col1)
(
  partition p1 values (2000),
  partition p2 values (3000),
  partition p3 values (4000),
  partition p4 values (5000)
);

--创建Hash分区表。
CREATE TABLE test_hash (col1 int, col2 int)
partition by hash(col1)
(
  partition p1,
  partition p2
);
```

更多的表分区语法信息请参见[CREATE TABLE PARTITION](#)。

4.3.3 字段设计

选择数据类型

在字段设计时，基于查询效率的考虑，一般需要遵循以下原则：

- 尽量使用高效数据类型。
选择数值类型时，在满足业务精度的情况下，选择数据类型的优先级从高到低依次为整数、浮点数、NUMERIC。

- 当多个表存在逻辑关系时，表示同一含义的字段应该使用相同的数据类型。
- 对于字符串数据，建议使用变长字符串数据类型，并指定最大长度。请务必确保指定的最大长度大于需要存储的最大字符数，避免出现超出字段定义最大长度的异常报错而导致业务中断现象。除非明确知道数据类型为固定长度字符串，否则，不建议使用CHAR(n)、BPCHAR(n)、NCHAR(n)、CHARACTER(n)。

关于字符串类型的详细说明，请参见[常用字符串类型介绍](#)。

常用字符串类型介绍

在进行字段设计时，需要根据数据特征选择相应的数据类型。字符串类型在使用时比较容易混淆，[字符类型](#)列出了GaussDB中常见的字符串类型。

4.3.4 约束设计

DEFAULT 和 NULL 约束

- 如果能够从业务层面补全字段值，那么，不建议使用DEFAULT约束，避免数据加载时产生不符合预期的结果。
- 给明确不存在NULL值的字段加上NOT NULL约束，优化器会在特定场景下对其进行自动优化。
- 给可以显式命名的约束显式命名。除了NOT NULL和DEFAULT约束外，其他约束都可以显式命名。

唯一约束

- 从命名上明确标识唯一约束，例如，命名为“UNI+字段名”。

主键约束

- 从命名上明确标识主键约束，例如，将主键约束命名为“PK+字段名”。

检查约束

- 从命名上明确标识检查约束，例如，将检查约束命名为“CK+字段名”。

4.3.5 视图和关联表设计

视图设计

- 除非视图之间存在强依赖关系，否则不建议视图嵌套。
- 视图定义中尽量避免排序操作。

关联表设计

- 表之间的关联字段应该尽量少。
- 关联字段的数据类型应该保持一致。
- 关联字段在命名上，应该可以明显体现出关联关系。例如，采用同样名称来命名。

4.4 工具对接

4.4.1 JDBC 配置

目前，GaussDB相关的第三方工具都是通过JDBC进行连接的，此部分将介绍工具配置时的注意事项。

连接参数

- 第三方工具通过JDBC连接GaussDB时，JDBC向GaussDB发起连接请求，会默认添加以下配置参数，详见JDBC代码ConnectionFactoryImpl类的实现。

```
params = {  
    { "user", user },  
    { "database", database },  
    { "client_encoding", "UTF8" },  
    { "DateStyle", "ISO" },  
    { "extra_float_digits", "3" },  
    { "TimeZone", createPostgresTimeZone() },  
};
```

这些参数可能会导致JDBC客户端的行为与gsq客户端的行为不一致，例如，Date数据显示方式、浮点数精度表示、timezone显示。

如果实际期望和这些配置不符，建议在java连接设置代码中显式设定这些参数。

通过JDBC连接数据库时，会设置extra_float_digits=3，gsq中设置为extra_float_digits=0，可能会造成同一条数据在JDBC显示和gsq显示的精度不同。

- 对于精度敏感的场景，建议使用numeric类型。
- 通过JDBC连接数据库时，应该保证以下三个时区设置一致：
 - JDBC客户端所在主机的时区。
 - GaussDB集群所在主机的时区。
 - GaussDB集群配置过程中时区。

📖 说明

时区设置相关的操作，请联系管理员。

fetchsize

在应用程序中，如果需要使用fetchsize，必须关闭autocommit。开启autocommit，会令fetchsize配置失效。

autocommit

在JDBC向GaussDB申请连接的代码中，建议显式开启autocommit。如果基于性能或者其它方面考虑，需要关闭autocommit时，需要应用程序保证事务的提交。例如，在指定的业务SQL执行完之后做显式提交，特别是客户端退出之前务必保证所有的事务已经提交。

释放连接

- 推荐使用连接池限制应用程序的连接数。不建议每执行一条SQL就连接一次数据库。

- 在应用程序完成作业任务之后，应当及时断开和GaussDB的连接，释放资源。建议在任务中设置session超时时间参数。
- 使用JDBC连接池，在将连接释放给连接池前，需要执行以下操作，重置会话环境。否则，可能会因为历史会话信息导致对象冲突。
 - 如果在连接中设置了GUC参数，那么在将连接归还连接池之前，必须使用“SET SESSION AUTHORIZATION DEFAULT;RESET ALL;”将连接的状态清空。
 - 如果使用了临时表，那么在将连接归还连接池之前，必须将临时表删除。

CopyManager

在不使用ETL工具，数据入库实时性要求比较高的情况下，建议在开发应用程序时，使用GaussDB JDBC驱动(copyManger)接口进行微批导入。

4.5 SQL 编写

DDL

- 在GaussDB中，建议DDL（建表、COMMENT等）操作统一执行。在批处理作业中尽量避免DDL操作，避免大量并发事务对性能的影响。
- 在非日志表（unlogged table）使用完后，立即执行数据清理（TRUNCATE）操作。因为在异常场景下，GaussDB不保证非日志表(unlogged table)数据的安全性。
- 临时表和非日志表的存储方式建议和基表相同。
- 索引字段的总长度不超过50字节。否则，索引大小会膨胀比较严重，带来较大的存储开销，同时索引性能也会下降。
- 不要使用DROP...CASCADE方式删除对象，除非已经明确对象间的依赖关系，以免误删。

数据加载和卸载

- 在INSERT语句中显式设置插入的字段列表。例如：

```
INSERT INTO task(name,id,comment) VALUES ('task1','100','第100个任务');
```
- 在批量数据入库之后，或者数据增量达到一定阈值后，建议对表进行ANALYZE操作，防止统计信息不准确而导致的执行计划劣化。
- 如果要清理表中的所有数据，建议使用TRUNCATE TABLE方式，不要使用DELETE TABLE方式。DELETE TABLE方式删除性能差，且不会释放那些已经删除了的数据占用的磁盘空间。

类型转换

- 在需要数据类型转换（不同数据类型进行比较或转换）时，使用强制类型转换，以防隐式类型转换结果与预期不符。
- 在查询中，对常量要显式指定数据类型，不要试图依赖任何隐式的数据类型转换。
- 若sql_compatibility参数设置为ORA，在导入数据时，空字符串会自动转化为NULL。如果需要保留空字符串，则需将sql_compatibility参数设置为TD。

查询操作

- 除ETL程序外，应该尽量避免向客户端返回大量结果集的操作。如果结果集过大，应考虑业务设计是否合理。
- 使用事务方式执行DDL和DML操作。例如，TRUNCATE TABLE、UPDATE TABLE、DELETE TABLE、DROP TABLE等操作，一旦执行提交则无法恢复。对于这类操作，建议使用事务进行封装，必要时可以进行回滚。
- 在查询编写时，建议明确列出查询涉及的所有字段，不建议使用“SELECT *”语法。一方面基于性能考虑，尽量减少查询输出列，另一方面避免增删字段对前端业务兼容性的影响。
- 在访问表对象时带上Schema前缀，可以避免因Schema切换导致访问到非预期的表。
- 超过3张表或视图进行关联（特别是FULL JOIN）时，执行代价难以估算。建议使用WITH TABLE AS语句创建中间临时表的方式增加SQL语句的可读性。
- 尽量避免使用笛卡尔积和FULL JOIN。这些操作会造成结果集的急剧膨胀，同时其执行性能也会降低。
- NULL值的比较只能使用IS NULL或者IS NOT NULL的方式判断，其他任何形式的逻辑判断都返回NULL。例如：NULL<>NULL、NULL=NULL和NULL<>1返回结果都是NULL，而不是期望的布尔值。
- 需要统计表中所有记录数时，不要使用count(col)来替代count(*)。count(*)会统计NULL值（真实行数），而count(col)不会统计。
- 在执行count(col)时，将“值为NULL”的记录行计数为0。在执行sum(col)时，当所有记录都为NULL时，最终将返回NULL；当不全为NULL时，“值为NULL”的记录行将被计数为0。
- count(多个字段)时，多个字段名必须用圆括号括起来。例如，count(col1,col2,col3)。注意：通过多字段统计行数时，即使所选字段都为NULL，该行也被计数，效果与count(*)一致。
- count(distinct col)用来计算该列不重复的非NULL的数量，NULL将不被计数。
- count(distinct (col1,col2,...))用来统计多列的唯一值数量，当所有统计字段都为NULL时，也会被计数，同时这些记录被认为是相同的。
- 使用连接操作符“||”替换concat函数进行字符串连接。因为concat函数的输出跟data type有关，生成执行计划时不能提前计算结果值，导致查询性能严重劣化。
- 使用下面表1 时间相关的宏替换now函数来获取当前时间。因为now函数生成的执行计划无法下推，导致查询性能严重劣化。

表 4-3 时间相关的宏

宏名称	描述	示例
CURRENT_DATE	获取当前日期，不包含时分秒。	gaussdb=# SELECT CURRENT_DATE; date ----- 2018-02-02 (1 row)
CURRENT_TIME	获取当前时间，不包含年月日。	gaussdb=# SELECT CURRENT_TIME; timetz ----- 00:39:34.633938+08 (1 row)

宏名称	描述	示例
CURRENT_TIMESTAMP(n)	获取当前日期和时间， 包含年月日时分秒以及 时区信息。 说明 n表示存储的毫秒位数。	gaussdb=# SELECT CURRENT_TIMESTAMP(6); timestampz ----- 2018-02-02 00:39:55.231689+08 (1 row)

- 尽量避免标量子查询语句的出现。标量子查询是出现在SELECT语句输出列表中的子查询，在下面例子中，“SELECT COUNT(*) FROM films f WHERE f.did = s.id”部分即为一个标量子查询语句。

```
SELECT id, (SELECT COUNT(*) FROM films f WHERE f.did = s.id) FROM staffs_p1 s;
```

标量子查询往往会导致查询性能严重劣化，在应用开发过程中，应当根据业务逻辑，对标量子查询进行等价转换，将其写为表关联。
- 在WHERE子句中，应当对过滤条件进行排序，把选择读较小（筛选出的记录数较少）的条件排在前面。
- WHERE子句中的过滤条件，尽量符合单边规则。即把字段名放在比较条件的一边，优化器在某些场景下会自动进行剪枝优化。形如col op expression，其中col为表的一个列，op为‘=’、‘>’的等比较操作符，expression为不含列名的表达式。例如，

```
SELECT id, from_image_id, from_person_id, from_video_id FROM face_data WHERE current_timestamp(6) - time < '1 days'::interval;
```

改写为：

```
SELECT id, from_image_id, from_person_id, from_video_id FROM face_data where time > current_timestamp(6) - '1 days'::interval;
```
- 尽量避免不必要的排序操作。排序需要耗费大量的内存及CPU，如果业务逻辑许可，可以组合使用ORDER BY和LIMIT，减小资源开销。GaussDB默认按照ASC & NULL LAST进行排序。
- 使用ORDER BY子句进行排序时，显式指定排序方式（ASC/DESC），NULL的排序方式（NULL FIRST/NULL LAST）。
- 不要单独依赖LIMIT子句返回特定顺序的结果集。如果返回部分特定结果集，可以将ORDER BY子句与LIMIT子句组合使用，必要时也可以使用OFFSET跳过特定结果。
- 在保障业务逻辑准确的情况下，建议尽量使用UNION ALL来代替UNION。
- 如果过滤条件只有OR表达式，可以将OR表达式转化为UNION ALL以提升性能。使用OR的SQL语句经常无法优化，导致执行速度变慢。例如，下面语句的转换。

```
SELECT * FROM scdc.pub_menu  
WHERE (cdp= 300 AND inline=301) OR (cdp= 301 AND inline=302) OR (cdp= 302 AND inline=301);
```

转换为：

```
SELECT * FROM scdc.pub_menu  
WHERE (cdp= 300 AND inline=301)  
union all  
SELECT * FROM scdc.pub_menu  
WHERE (cdp= 301 AND inline=302)  
union all  
SELECT * FROM tablename  
WHERE (cdp= 302 AND inline=301)
```
- 当IN(val1, val2, val3...)表达式中字段较多时，建议使用IN (VALUES (val1), (val2),(val3)...)语句进行替换。优化器会自动把IN约束转换为非关联子查询，从而提升查询性能。

- 在关联字段不存在NULL值的情况下，使用(NOT) EXIST代替(NOT) IN。例如，在下面查询语句中，当T1.C1列不存在NULL值时，可以先为T1.C1字段添加NOT NULL约束，再进行改写。

```
SELECT * FROM T1 WHERE T1.C1 NOT IN (SELECT T2.C2 FROM T2);
```

可以改写为：

```
SELECT * FROM T1 WHERE NOT EXISTS (SELECT * FROM T2 WHERE T1.C1=T2.C2);
```

说明

- 如果不能保证T1.C1列的值为NOT NULL的情况下，不能进行上述改写。
- 如果T1.C1为子查询的输出，要根据业务逻辑确认其输出是否为NOT NULL。
- 通过游标进行翻页查询，而不使用LIMIT OFFSET语法，避免多次执行带来的资源开销。游标必须在事务中使用，执行完后务必关闭游标并提交事务。

5 应用程序开发教程

5.1 开发规范

如果用户在APP的开发过程中，使用了连接池机制，那么需要遵循如下规范：

- 如果在连接中设置了GUC参数，那么在将连接归还连接池之前，必须使用“SET SESSION AUTHORIZATION DEFAULT;RESET ALL;”将连接的状态清空。
- 如果使用了临时表，那么在将连接归还连接池之前，必须将临时表删除。

否则，连接池里面的连接就是有状态的，会对用户后续使用连接池进行操作的正确性带来影响。

应用程序开发驱动兼容性说明如[表5-1](#)所示：

表 5-1 兼容性说明

驱动	兼容性说明
JDBC、Go、ODBC、libpq、Pycopg、ecpg	驱动前向兼容数据库，若需使用驱动与数据库同步增加的新特性，须升级数据库。

须知

- 原则上，兼容性参数应在创建数据库后就设置，不应在使用过程中来回切换。
- 涉及使用以下场景的特性需要配合将JDBC驱动升级到503.1.0及以上的配套版本：
 - 开启s2兼容性参数，设置sessiontimezone的合法性校验。

在多线程环境下使用驱动：

JDBC驱动程序线程不是安全的，无法保证连接上的方法同步。由调用者来同步对驱动程序调用。

5.2 获取驱动包

获取驱动包

根据不同版本的实例，下载不同版本的发布包，如表5-2所示。

表 5-2 驱动包下载列表

版本	下载地址
8.x	驱动包 驱动包校验包

为了防止软件包在传递过程或存储期间被恶意篡改，下载软件包时需下载对应的校验包对软件包进行校验，校验方法如下：

1. 上传软件包和软件包校验包到虚拟机（Linux操作系统）的同一目录下。
2. 执行如下命令，校验软件包完整性。

```
cat GaussDB_driver.zip.sha256 | sha256sum --check
```

如果回显OK，则校验通过。

```
GaussDB_driver.zip: OK
```

5.3 基于 JDBC 开发

JDBC（Java Database Connectivity，java数据库连接）是用于执行SQL语句的Java API，可以为多种关系数据库提供统一访问接口，应用程序可基于它操作数据。GaussDB库提供了对JDBC 4.2特性的支持，需要使用JDK1.8版本编译程序代码，不支持JDBC桥接ODBC方式。

5.3.1 JDBC 包、驱动类和环境类

JDBC 包

从发布包中获取。包名为GaussDB-Kernel_数据库版本号_操作系统版本号_64bit_Jdbc.tar.gz。解压后JDBC的驱动jar包：

- gaussdbjdbc.jar：主类名为“com.huawei.gaussdb.jdbc.Driver”，数据库连接的url前缀为“jdbc:gaussdb”，推荐使用此驱动包。本章的Java代码示例默认使用gaussdbjdbc.jar包。
- gscejdbc.jar：主类名为“com.huawei.gaussdb.jdbc.Driver”，数据库连接的url前缀为“jdbc:gaussdb”，此驱动包打包了密态数据库需要加载的加解密相关的依赖库，密态场景推荐使用此驱动包。目前仅支持EulerOS操作系统。
- gaussdbjdbc-JRE7.jar：主类名为“com.huawei.gaussdb.jdbc.Driver”，数据库连接的url前缀为“jdbc:gaussdb”，在JDK1.7环境使用gaussdbjdbc-JRE7.jar包。

注意

- 使用gscejdbc.jar驱动包时，需要先设置环境变量LD_LIBRARY_PATH。具体使用方式见《特性指南》中“设置密态等值查询 > 使用JDBC操作密态数据库”章节。
- 在JDK1.8环境中使用gaussdbjdbc.jar，不推荐使用gaussdbjdbc-JRE7.jar。
- 其他JDBC的jar包介绍请参见[JDBC兼容性包](#)。

驱动类

在创建数据库连接之前，需要加载数据库驱动类“com.huawei.gaussdb.jdbc.Driver”。

说明

1. 由于GaussDB在JDBC的使用上与PG的使用方法保持兼容，所以同时在同一进程内使用两个JDBC驱动的时候，可能会造成类名冲突。
2. 本版本JDBC不再支持IAM认证功能。
3. GaussDB JDBC驱动主要做了以下特性的增强：
 1. 支持SHA256加密方式登录。
 2. 支持对接实现sf4j接口的第三方日志框架。
 3. 支持连接级别的分布式负载均衡。
 4. 支持容灾切换。

环境类

客户端需配置JDK1.8。JDK是跨平台的，支持Windows、Linux等多种平台，下面以Windows为例，介绍JDK配置流程：

- 步骤1** DOS窗口（windows下的命令提示符）输入“java -version”，查看JDK版本，确认为JDK1.8版本。如果未安装JDK，请下载安装包并安装。
- 步骤2** 右键单击“我的电脑”，选择“属性”。
- 步骤3** 在“系统”页面左侧导航栏单击“高级系统设置”。
- 步骤4** 在“系统属性”页面，“高级”页签上单击“环境变量”。
- 步骤5** 在“环境变量”页面上，“系统变量”区域单击“新建”或“编辑”，设置如下变量名和变量值。变量说明如[表5-3](#)所示。

表 5-3 变量说明

变量名	操作	变量值
JAVA_HOME	<ul style="list-style-type: none">• 若存在，则单击“编辑”。• 若不存在，则单击“新建”。	JAVA的安装目录。 例如：C:\Program Files\Java\jdk1.8.0_131。

变量名	操作	变量值
Path	单击“编辑”。	<ul style="list-style-type: none">• 若配置了 JAVA_HOME，则在变量值的最前面加上： %JAVA_HOME%\bin。• 若未配置 JAVA_HOME，则在变量值的最前面加上 JAVA安装的全路径： C:\Program Files\Java\jdk1.8.0_131\bin。
CLASSPATH	单击“新建”。	%JAVA_HOME%\lib;%JAVA_HOME%\lib\tools.jar。

步骤6 单击“确定”，并依次关闭各窗口。

----结束

5.3.2 开发流程

图 5-1 采用 JDBC 开发应用程序的流程



5.3.3 加载驱动

在创建数据库连接之前，需要先加载数据库驱动程序。

加载驱动有两种方法：

- 在代码中创建连接之前任意位置隐含装载：
`Class.forName("com.huawei.gaussdb.jdbc.Driver")`
- 在JVM启动时参数传递：`java -Djdbc.drivers=com.huawei.gaussdb.jdbc.Driver jdbctest`

📖 说明

上述jdbctest为测试用例程序的名称。

5.3.4 连接数据库

在创建数据库连接之后，才能使用它来执行SQL语句操作数据。

函数原型

JDBC提供了三个方法，用于创建数据库连接。

- DriverManager.getConnection(String url)
- DriverManager.getConnection(String url, Properties info)
- DriverManager.getConnection(String url, String user, String password)

参数

表 5-4 数据库连接参数

参数	描述
url	<p>gaussdbjdbc.jar数据库连接描述符。</p> <p>host为服务器名称或IPv4时，格式如下：</p> <ul style="list-style-type: none"> • jdbc:gaussdb:(数据库名称缺省则与用户名一致) • jdbc:gaussdb:database • jdbc:gaussdb://host/database • jdbc:gaussdb://host:port/database • jdbc:gaussdb://host:port/database?param1=value1&param2=value2 • jdbc:gaussdb://host1:port1,host2:port2/database?param1=value1&param2=value2 <p>host为IPv6时，格式如下：</p> <ul style="list-style-type: none"> • jdbc:gaussdb:(数据库名称缺省则与用户名一致) • jdbc:gaussdb:database • jdbc:gaussdb://host/database 或 jdbc:gaussdb://[host]/database • jdbc:gaussdb://[host]:port/database • jdbc:gaussdb://[host]:port/database?param1=value1&param2=value2 • jdbc:gaussdb://[host1]:port1,[host2]:port2/database?param1=value1&param2=value2 <p>说明</p> <ul style="list-style-type: none"> • database为要连接的数据库名称。 • host为数据库服务器名称或IP地址，同时支持IPv4和IPv6。 由于安全原因，数据库CN禁止集群内部其他节点无认证接入。如果要在集群内部访问CN，请将JDBC程序部署在CN所在机器，host使用"127.0.0.1"。否则可能会出现“FATAL: Forbid remote connection with trust method!”错误。 建议业务系统单独部署在集群外部，否则可能会影响数据库运行性能。 缺省情况下，连接服务器为localhost。 • port为数据库服务器端口。 缺省情况下，会尝试连接到5432端口的database。 • 当host为IPv6且在url中指定port时，需要通过“[]”分隔IP，如：[IP]:port。 • param为参数名称，即数据库连接属性。 参数可以配置在URL中，以“?”开始配置，以“=”给参数赋值，以“&”作为不同参数的间隔。也可以采用info对象的属性方式进行配置，详情见示例。 • value为参数值，即数据库连接属性值。 • 连接时需配置connectTimeout，socketTimeout，如果未配置，默认为0，即不会超时。在DN与客户端出现网络故障时，客户端一直未收到DN侧ACK确认报文，会启动超时重传机制，不断的进行重传。当超时时间达到系统默认的600s后才会报超时错误，这会导致RTO时间较高。 • 建议使用JDBC标准接口建立连接时，确保url格式的合法性，不合法的url会导致异常，且异常中包含原始url字符串，可能造成敏感信息泄漏。

参数	描述
info	<p>数据库连接属性（所有属性大小写敏感）。常用的属性如下：</p> <ul style="list-style-type: none"> ● PGDBNAME: String类型。表示数据库名称（URL中无需配置该参数，自动从URL中解析）。 ● PGHOST: String类型。主机IP地址，同时支持IPv4和IPv6。若配置多个CN，它们的IP和端口用“:”分隔，并作为整体以逗号分隔其他CN（URL中无需配置该参数，自动从URL中解析）。详情见示例。 ● PGPORT: Integer类型。主机端口号。若配置多个CN，它们的端口号和IP用“:”分割，并作为整体以逗号分隔其他CN（URL中无需配置该参数，自动从URL中解析）。详情见示例。 ● user: String类型。表示创建连接的数据库用户。 ● password: String类型。表示数据库用户的密码。 ● enable_ce: String类型。其中enable_ce=1表示JDBC支持密态等值查询基本能力，enable_ce=3仅支持密态等值查询能力。 ● key_info: String类型。与enable_ce一起使用，在密态数据库中，用于设置访问外部密钥管理者的参数。 ● refreshClientEncryption: String类型。缺省值为NULL。其中refreshClientEncryption=1表示密态数据库支持客户端缓存刷新(默认值为1)。 ● loggerLevel: String类型。缺省值为NULL，不启用。目前支持4种级别：OFF、INFO、DEBUG、TRACE。设置为OFF关闭日志。设置为INFO、DEBUG和TRACE记录的日志信息详细程度不同。 ● loggerFile: String类型。用于指定日志输出路径（目录和文件名）。需要明确指定日志目录和文件名，若未指定目录则会在客户端运行程序目录下生成日志文件。若不配置或配置的路径不存在，则日志会默认通过流输出。此参数已废弃，不再生效，仅在开启连接监控功能时用于指定输出监控日志路径，如需将JDBC日志输出到指定路径，可通过java.util.logging 属性文件或系统属性进行配置。 ● logger: String类型。表示JDBC Driver要使用的日志输出框架。JDBC Driver支持对接用户应用程序使用的日志输出框架。目前支持的第三方日志输出框架只有基于Slf4j-API的日志框架。具体使用方式，请参见6.2.9日志管理。 <ol style="list-style-type: none"> 1. 如果缺省或设置为JDK LOGGER，则JDBC Driver使用JDK LOGGER。 2. 否则必须设置采用基于slf4j-API 第三方日志框架。 ● allowEncodingChanges: Boolean类型，缺省值为false。设置该参数值为true进行字符集类型更改，配合characterEncoding设置字符集，二者使用“&”分隔；characterEncoding取值范围为UTF8、GBK、LATIN1、GB18030、GB18030_2022、ZHS16GBK。例： allowEncodingChanges=true&characterEncoding=UTF8。 <p>说明 ZHS16GBK字符集支持欧元符号。如果要显示欧元符号，请将字符集设置为ZHS16GBK。</p> <ul style="list-style-type: none"> ● currentSchema: String类型。在search-path中指定要设置的schema。如果schema名包含除字母、数字、下划线之外的特殊字符，建议在schema名上加引号，注意加引号后schema名大小写敏感。如需

参数	描述
	<p>配置多个schema，要用“,”进行分隔，包含特殊字符的schema也需要加引号处理。 例如：currentSchema=schema_a、“schema-b”、“schema/c”。</p> <ul style="list-style-type: none"> • loadBalanceHosts: Boolean类型。在默认模式下（禁用），顺序连接URL中指定的多个主机。如果启用，则使用洗牌算法从候选主机中随机选择一个主机建立连接。 • autoBalance: String类型。 <ol style="list-style-type: none"> 1. 设置为true、balance或roundrobin表示开启JDBC负载均衡功能，将应用程序的多个连接均衡到数据库集群中的各个可用CN。 例如：jdbc:gaussdb://host1:port1,host2:port2/database?autoBalance=true JDBC将定期获取（周期刷新可使用参数refreshCNIPListTime配置，默认为10秒）整个集群可用CN列表（CN列表中获取的host是数据IP），比如获取到的列表为： host1:port1,host2:port2,host3:port3,host4:port4。 host1和host2在autoBalance启用时，仅在首次连接做高可用用途，后续Driver将从host1、host2、host3和host4中依次选择可用的CN刷新可用CN列表，后续用户新建的connection将使用RoundRobin算法从host1、host2、host3和host4选取CN主机进行连接。 2. 设置为priorityn表示开启JDBC优先级负载均衡功能，将应用程序的多个连接首先均衡到url上配置的前n个中可用的CN数据库节点。当url上配置前n个节点全部不可用时，连接会随机分配到数据库集群中其他可用CN数据库节点。n为数字，不小于0，且小于url上配置的CN数量。当parseCandidatesByDomain设置为true时，priorityn的优先级配置不生效，这种场景下的优先级使用priorityDomains参数配置。使用priorityn做负载均衡时，host不能使用IPv6。 例如：jdbc:gaussdb://host1:port1,host2:port2,host3:port3,host4:port4/database?autoBalance=priority2 JDBC将定期获取（周期按refreshCNIPListTime定义）整个集群可用CN列表，比如获取到的列表为： host1:port1,host2:port2,host3:port3,host4:port4,host5:port5,host6:port6，其中host1和host2处于AZ1，host3和host4处于AZ2。 Driver将优先从host1、host2中做负载均衡，host1和host2全部不可用才从host3、host4、host5和host6中随机选择CN主机连接。 3. 设置为shuffle表示开启JDBC随机负载均衡功能，将应用程序的多个连接随机均衡到数据库集群中的各个可用CN。 例如：jdbc:gaussdb://host1:port1,host2:port2,host3:port3/database?autoBalance=shuffle JDBC将定期获取(周期刷新可使用参数refreshCNIPListTime配置，默认为10秒)整个集群的可用CN列表，比如获取到的列表为： host1:port1,host2:port2,host3:port3,host4:port4。 host1:port1,host2:port2,host3:port3,仅在首次连接做高可用，后续连接将在刷新后的CN列表中，使用shuffle算法随机选用一个CN节点进行连接。 4. 设置为specified表示开启JDBC负载均衡功能，并且只在用户url中指定的节点上建立连接。

参数	描述
	<p>例如: jdbc:postgresql://host1:port1,host2:port2,host3:port3,host4:port4/database?autoBalance=specified&priorityServers=2</p> <p>JDBC将识别用户指定host1、host2为用户指定主集群中建立连接的节点, host3、host4为备集群指定建立连接的节点。建立连接时, 首先在host1、host2上均匀建立连接, 全部故障时不会在集群剩余节点上建立连接。备节点升主后, 在host3、host4上均匀建立连接, 全部故障时不会在集群剩余节点上建立连接。</p> <p>5. 设置为false, 不开启JDBC负载均衡功能和优先级负载均衡功能。默认为false。</p> <p>注意</p> <ol style="list-style-type: none"> 1. 负载均衡是基于连接级别, 不是基于事务级别。如果连接是长连接, 并且连接上的负载不均衡, 无法保证CN主机上的负载均衡。 2. 负载均衡仅能在分布式场景下使用, 集中式环境中不可使用。 3. 如果在连接容灾集群时开启了负载均衡功能, 那么查询请求会发送到主集群上, 导致查询性能会受到影响。 4. 在开启负载均衡时, URL中可以配置浮动IP或数据IP, 如果配置为浮动IP, 系统会根据浮动IP获取对应的数据IP, 通过获取的数据IP做负载均衡。因此URL中配置浮动IP或数据IP时, 都需要确保数据IP网络连接正常, 否则负载均衡功能异常。 <ul style="list-style-type: none"> ● refreshCNipListTime: Integer类型。JDBC定期检测数据库集群中CN状态, 获取可用CN的IP列表的时间间隔, 默认为10秒。 ● hostRecheckSeconds: Integer类型。JDBC尝试连接主机后会保存主机状态: 连接成功或连接失败。在hostRecheckSeconds时间内保持可信, 超过则状态失效。缺省值是10秒。 ● ssl: Boolean类型。以SSL方式连接。 ssl=true可支持NonValidatingFactory通道和使用证书的方式: <ol style="list-style-type: none"> 1、NonValidatingFactory通道需要配置用户名和密码, 同时将SSL设置为true。 2、配置客户端证书、密钥、根证书, 将SSL设置为true。 ● sslmode: String类型。SSL认证方式。取值范围为: disable、allow、prefer、require、verify-ca、verify-full。 <ul style="list-style-type: none"> - disable: 不使用SSL安全连接。 - allow: 如果数据库服务器要求使用, 则可以使用SSL安全加密连接, 但不验证数据库服务器的真实性。 - prefer: 如果数据库支持, 那么首选使用SSL连接, 但不验证数据库服务器的真实性。 - require只尝试SSL连接, 不会检查服务器证书是否由受信任的CA签发, 且不会检查服务器主机名与证书中的主机名是否一致。 - verify-ca只尝试SSL连接, 并且验证服务器是否具有由可信任的证书机构签发的证书。 - verify-full只尝试SSL连接, 并且验证服务器是否具有由可信任的证书机构签发的证书, 以及验证服务器主机名是否与证书中的一致。 ● sslcert: String类型。提供证书文件的完整路径。客户端和服务端证书的类型为End Entity。

参数	描述
	<ul style="list-style-type: none"> • sslkey: String类型。提供密钥文件的完整路径。如果客户端证书不是DER格式，使用时将客户端证书转换为DER格式，生成方式请参见连接数据库（以SSL方式）章节。 • sslrootcert: String类型。SSL根证书的文件名。根证书的类型为CA。 • sslpassword: String类型。提供给ConsoleCallbackHandler使用。 • sslpasswordcallback: String类型。SSL密码提供者的类名。缺省值：<code>com.huawei.gaussdb.jdbc.ssl.jdbc4.LibPQFactory.ConsoleCallbackHandler</code>。 • sslfactory: String类型。提供的值是SSLSocketFactory在建立SSL连接时用的类名。 • sslprivatekeyfactory: String类型。提供的值是实现私钥解密方法的接口<code>com.huawei.gaussdb.jdbc.ssl.PrivateKeyFactory</code>的实现类的完整限定类名。如果不提供，首先尝试默认的jdk私钥解密算法，如果无法解密，则使用<code>com.huawei.gaussdb.jdbc.ssl.BouncyCastlePrivateKeyFactory</code>，用户需要提供<code>bcpkix-jdk15on.jar</code>包，版本建议：1.65以上。 • sslfactoryarg: String类型。此值是<code>sslfactory</code>类的构造函数的可选参数（不推荐使用该参数）。 • sslhostnameverifier: String类型。主机名验证程序的类名。接口实现<code>javax.net.ssl.HostnameVerifier</code>，默认使用<code>com.huawei.gaussdb.jdbc.ssl.PGjdbcHostnameVerifier</code>。 • loginTimeout: Integer类型。指建立数据库连接的等待时间。超时时间单位为秒。当url配置多IP时，若获取连接花费的时间超过此值，则连接失败，不再尝试后续IP。缺省值为0，表示禁用。 • connectTimeout: Integer类型。用于连接服务器操作的超时值。如果连接到服务器花费的时间超过此值，则连接断开。超时时间单位为秒，值为0时表示已禁用，<code>timeout</code>不生效。当url配置多IP时，表示连接单个IP的超时时间，缺省值为0。 • socketTimeout: Integer类型。用于socket读取操作的超时值。如果从服务器读取所花费的时间超过此值，则连接关闭。超时时间单位为秒，值为0时表示已禁用，<code>timeout</code>不生效。缺省值为0。如果不配置该参数，在数据库进程异常情况下，会导致客户端出现长时间等待，建议根据业务可接受的SQL执行时间进行配置。当JDBC侧触发超时且连接关闭时，其下发给数据库侧正在运行的业务会被强制终止。该能力受GUC参数<code>check_disconnect_query</code>控制，设置为<code>on</code>表示支持该能力，设置为<code>off</code>表示不支持该能力。 • socketTimeoutInConnecting: Integer类型。用于控制建连阶段socket读取操作的超时值。如果建连时从服务器读取所花费的时间超过此值，则查找下一个节点建连。超时时间单位为秒，默认为5s。 • statementTimeout: Integer类型。用于控制connection中statement执行时间的超时值。如果statement执行时间超过此值，则取消该statement执行。超时时间单位为毫秒，值为0表示已禁用，<code>timeout</code>不生效，缺省值为0。 • cancelSignalTimeout: Integer类型。发送取消消息本身可能会阻塞，此属性用于控制取消命令的“connect超时”和“socket超时”。如果

参数	描述
	<p>取消命令超过指定时间未响应，会中断该连接，减少占用客户端资源。超时时间单位为秒，默认值为10秒。</p> <ul style="list-style-type: none"> ● tcpKeepAlive: Boolean类型。启用或禁用TCP保活探测功能。默认为false。 ● logUnclosedConnections: Boolean类型，缺省值为false。客户端可能由于未调用Connection对象的close()方法而泄漏Connection对象。最终这些对象将被垃圾回收，并且调用finalize()方法。设置为true之后，如果调用者忽略了此操作，该方法将关闭Connection。 ● assumeMinServerVersion（废弃）: String类型。该参数设置要连接的服务器版本。 ● ApplicationName: String类型。设置正在使用连接的应用程序名称。通过在CN上查询pgxc_stat_activity表可以看到正在连接的客户端信息，显示在application_name列。缺省值为GaussDB JDBC Driver。 ● connectionExtraInfo: Boolean类型。表示驱动是否上报当前驱动的部署路径、进程属主用户、url连接配置信息到数据库。取值范围：true或false，默认值为false。设置connectionExtraInfo为true，JDBC驱动会将当前驱动的部署路径、进程属主用户、url连接配置信息上报到数据库中，记录在connection_info参数里，同时可以在PG_STAT_ACTIVITY和PGXC_STAT_ACTIVITY中查询到。 ● autosave: String类型。共有3种："always"、"never"、"conservative"。如果查询失败，指定驱动程序应该执行的操作。在autosave=always模式下，JDBC驱动程序在每次查询之前设置一个保存点，并在失败时回滚到该保存点。在autosave=never模式（默认）下，无保存点。在autosave=conservative模式下，每次查询都会设置保存点，但是只会在“statement XXX无效”等情况下回滚并重试，缺省值为never。 ● protocolVersion: Integer类型。连接协议版本号，目前仅支持1和3。设置1时仅代表连接的是V1服务端。设置3时将采用MD5加密方式，需要同步修改数据库的加密方式，将GUC参数password_encryption_type设置为1，重启集群生效后需要创建用MD5方式加密口令的用户。同时修改gs_hba.conf，将客户端连接方式修改为MD5。用新建用户进行登录（因为设置该值后，只能使用低等级的加密方式（MD5），降低安全性，所以不推荐设置）。 <ul style="list-style-type: none"> 说明 MD5加密算法安全性低，存在安全风险，建议使用更安全的加密算法。 ● prepareThreshold: Integer类型。该值决定着PreparedStatement对象在执行多少次以后使用服务端已经准备好的statement。默认值是5，意味着在执行同一个PreparedStatement对象时，在第五次及以上执行时不再向服务端发送parse消息对statement进行解析，而使用之前在服务端已经解析好的statement。 ● preparedStatementCacheQueries: Integer类型。该参数确定了每个连接的cache缓存Statement对象生成query的最大个数。默认值为256，若Statement对象生成query个大于256则会将近最少使用的query从缓存中丢弃。“0”表示禁用缓存。 ● preparedStatementCacheSizeMiB: Integer类型，该参数确定了每个连接的cache缓存Statement对象所生成query的最大值（以兆字节为单

参数	描述
	<p>位)，默认情况下是5。若缓存了超过5MB的query，则最近最少使用的查询缓存将被丢弃。“0”表示禁用缓存。</p> <ul style="list-style-type: none"> ● databaseMetadataCacheFields: Integer类型。默认值是65536。指定每个连接可缓存的最大字段的个数。“0”表示禁用缓存。 ● databaseMetadataCacheFieldsMiB: Integer类型。默认值是5。指定每个连接可缓存的字段的最大值，单位是MB。“0”表示禁用缓存。 ● stringtype: String类型。可选字段为："unspecified"、"varchar"。设置通过setString()方法使用的PreparedStatement参数的类型，如果stringtype设置为VARCHAR（默认值），则这些参数将作为varchar参数发送给服务器。若stringtype设置为unspecified，则参数将作为untyped值发送到服务器，服务器将尝试推断适当的类型。 ● batchSize: String类型。用于确定是否使用batch模式连接。默认值为on，表示开启batch模式。设置batchMode=on执行成功的返回结果为[count, 0, 0...0]，数组第一个元素为批量影响的总条数，设置batchMode=off执行成功的返回结果为[1, 1, 1...1]，数组各元素对应单次修改的影响条数。 ● fetchsize: Integer类型。用于设置数据库连接所创建statement的默认fetchsize。默认值为0，表示一次获取所有结果。与defaultRowFetchSize功能等价，如果同时设置，以fetchsize为准。 ● reWriteBatchedInserts: Boolean类型。缺省值为false。批量导入时，该参数设置为true，可将N条插入语句合并为一条：insert into TABLE_NAME values(values1, ..., valuesN), ..., (values1, ..., valuesN)。使用该参数时，需设置batchMode=off。 ● unknownLength: Integer类型。默认为Integer.MAX_VALUE。某些GaussDB类型（例如TEXT）没有明确定义的长度，当通过ResultSetMetaData.getColumnDisplaySize和ResultSetMetaData.getPrecision等函数返回关于这些类型的数据时，此参数指定未知长度类型的长度。 ● defaultRowFetchSize: Integer类型。确定一次fetch在ResultSet中读取的行数。限制每次访问数据库时读取的行数可以避免不必要的内存消耗，从而避免OutOfMemoryException。缺省值是0，意味着ResultSet中将一次获取所有行。本参数不允许设置为负值。 ● binaryTransfer: Boolean类型。使用二进制格式发送和接收数据，默认值为false。 ● binaryTransferEnable: String类型。启用二进制传输的类型列表，以逗号分隔。OID编号和名称二选一，例如binaryTransferEnable=INT4_ARRAY,INT8_ARRAY。比如：OID名称为BLOB，编号为88，可以进行如下配置：binaryTransferEnable=BLOB或binaryTransferEnable=88。 ● binaryTransferDisable: String类型。禁用二进制传输的类型列表，以逗号分隔。OID编号和名称二选一。覆盖binaryTransferEnable的设置。 ● blobMode: String类型。用于设置setBinaryStream方法绑定参数的数据类型，当该值为on时表示setBinaryStream绑定的数据类型为blob类型，为off时表示绑定的数据类型为bytea类型，默认为on。建议从

参数	描述
	<p>ORA、MYSQL迁移的系统将该值设定为on，从PG迁移的系统设定为off。</p> <ul style="list-style-type: none"> ● socketFactory: String类型。用于创建与服务器socket连接的类的名称。该类必须实现接口“javax.net.SocketFactory”，并定义无参或单String参数的构造函数。 ● socketFactoryArg: String类型。此值是上面提供的socketFactory类的构造函数的可选参数，不推荐使用。 ● receiveBufferSize: Integer类型。该值用于设置连接流上的SO_RCVBUF。 ● sendBufferSize: Integer类型。该值用于设置连接流上的SO_SNDBUF。 ● preferQueryMode: String类型。共有4种：“extended”、“extendedForPrepared”、“extendedCacheEverything”和“simple”。用于指定执行查询的模式，默认值为extended。simple模式只发送Q消息，仅支持文本模式，不支持parse与bind；extended模式会使用parse、bind和execute消息；extendedForPrepared模式下只有Prepared Statement对象使用扩展查询，Statement对象只使用简单查询；extendedCacheEverything模式会缓存每个Statement对象所生成的query。 ● ApplicationType: String类型。共有2种：“not_perfect_sharding_type”、“perfect_sharding_type”。用于设置是否开启分布式写入和查询，默认值为“not_perfect_sharding_type”。not_perfect_sharding_type模式下开启分布式写入和查询，perfect_sharding_type模式下默认禁止分布式写入和查询，只有在sql文中加入/* multinode */才能执行分布式写入和查询。该项设置只有数据库处于gtm free场景的情况下才会有效。 ● priorityServers: Integer类型。此值用于指定url上配置的前n个节点作为主集群被优先连接。默认值为NULL。该值为数字，大于0且小于url上配置的CN数量。用于流式容灾场景。 例如：jdbc:gaussdb://host1:port1,host2:port2,host3:port3,host4:port4,/database?priorityServers=2，即表示host1与host2为主集群节点，host3与host4为容灾集群节点。 ● usingEip: Boolean类型。此值用于控制是否使用弹性公网IP做负载均衡。默认值为true，表示使用弹性公网IP做负载均衡，false表示使用数据IP做负载均衡。当usingEip=true或者不配置时，url中的host需使用弹性公网IP，usingEip=false时，url中的host需使用数据IP，否则会导致priorityn负载均衡策略失效。 ● traceInterfaceClass: String类型。默认值为NULL，用于获取traceId的实现类。值是实现获取traceId方法的接口com.huawei.gaussdb.jdbc.log.Tracer的实现类的完整限定类名。 ● use_boolean: Boolean类型。用于设置extended模式下setBoolean方法绑定的oid类型，默认为false，绑定int2类型。设置为true则绑定bool类型。 ● allowReadOnly: Boolean类型。用于设置是否允许连接开启只读模式，默认为true，允许设置只读模式。设置为false则禁用只读模式，此时调用connection.setReadOnly(true)不生效，仍可以修改数据。

参数	描述
	<ul style="list-style-type: none"> ● TLSCiphersSupported: String类型。用于设置支持的TLS加密套件，默认为 TLS_DHE_RSA_WITH_AES_128_GCM_SHA256,TLS_DHE_RSA_WITH_AES_256_GCM_SHA384,TLS_ECDHE_RSA_WITH_AES_128_GCM_SHA256,TLS_ECDHE_RSA_WITH_AES_256_GCM_SHA384,TLS_ECDHE_ECDSA_WITH_AES_128_GCM_SHA256,TLS_ECDHE_ECDSA_WITH_AES_256_GCM_SHA384。 ● stripTrailingZeros: Boolean类型。默认值为false，设置为true则去除numeric类型后的0，仅对ResultSet.getObject(int columnIndex)生效。 ● enableTimeZone: Boolean类型。默认值为true，用于指定是否启用服务端时区设置，true表示获取JVM时区指定数据库时区，false表示使用数据库时区。 ● enableStandbyRead: Boolean类型。默认值为false，用于指定是否开启备机读模式，true表示启用，false表示禁用。 ● compatibilityTags: String类型。默认为NULL，用于将驱动的部分特性恢复到早期版本，以确保前向兼容。可配置一个或多个tag，每个tag代表开启对应的前向兼容性特性，不同tag之间用“,”隔开。一般不建议使用该参数，除非有明确的前向兼容问题。目前支持的tag如下： typeMapInitNull: 使用该tag后，兼容驱动早期版本的行为，java.sql.Connection中typeMap的初始值为NULL，如果不使用该tag，初始值为空Map。 ● parseCandidatesByDomain: Boolean类型。默认值false，用于指定是否根据域名获得备节点。true表示启用，false表示禁用。开启后需要将url中的host信息配置成域名+端口的形式，驱动会基于域名获得IP，生成备节点集合，并可以配合autoBalance参数做负载均衡。 ● primaryDomains: Integer类型。用于指定url上配置的前n个域名作为主集群被优先连接。默认为0，表示关闭。需要将parseCandidatesByDomain参数设置为true时才能生效，大于0表示开启，且取值要小于url上配置的域名数量。将url中的域名拆分成两个分组，前一个分组为主集群，后一个分组为备集群。发生主备切换后，两个分组交换位置，前一个分组为主集群，后一个分组为备集群。适用于流式容灾和Dorado双集群场景。 例如: jdbc:gaussdb:// domain1:port1,domain2:port2,domain3:port3,domain4:port4/ database?parseCandidatesByDomain=true&primaryDomains=2，即表示domain1和domain2对应主集群，优先连domain1和domain2对应的IP。如果发生主备切换，将domain3和domain4标记为主集群，优先对domain3和domain4建连。 ● priorityDomains: Integer类型。用于指定url上配置的前n个域名作为优先连接的域名。默认为0，表示关闭，需要将parseCandidatesByDomain参数设置为true时才能生效，大于0表示开启，且取值要小于url上配置的域名数量，如果配置了primaryDomains，则需要小于primaryDomains配置的数值。 例如: jdbc:gaussdb:// domain1:port1,domain2:port2,domain3:port3,domain4:port4/ database? parseCandidatesByDomain=true&primaryDomains=2&priorityDomai

参数	描述
	<p>ns=1，即表示domain1和domain2对应主集群，但是优先连domain1对应的IP，domain2是备用域名，只有domain1不可连后才尝试连domain2。如果发生主备切换，将domain3和domain4标记成主集群，但是优先连domain3对应的IP，domain3不可以连后才尝试连domain4对应的IP。</p> <ul style="list-style-type: none"> ● refreshDomainResolveTime: Integer类型。默认为10，单位是秒，最小值为1，最大值为2147483647。代表域名解析结果的刷新周期，需要将parseCandidatesByDomain参数设置为true时才能生效，生效后会将url中涉及的域名解析刷新时间设置为指定的数值，并在异步线程中定时更新域名解析结果。驱动仅通过应用所在环境的DNS服务获取域名解析结果，为保障域名绑定的变更被驱动及时感知，需要应用所在环境的DNS服务保障域名绑定关系变更后能够及时生效。 ● oracleCompatible: String类型。默认为false。用户控制驱动接口的ORA兼容特性。有以下几种取值： <ol style="list-style-type: none"> 1. 设置为true或on: 表示开启驱动侧所有的ORA兼容特性。 2. 设置为false或off: 表示关闭驱动侧所有的ORA兼容特性。 3. 设置为"tag1,tag2,tag3": 配置一个或多个tag，tag之间用“,”隔开，表示开启驱动侧部分的ORA兼容特性，每个tag对应一个ORA兼容特性。 当前支持的tag有： <ul style="list-style-type: none"> - getProcedureColumns: DatabaseMetaData#getProcedureColumns接口的行为兼容ORA行为。 - getCallableStatementResults: 开启后，调用CallableStatement的getLong、getInt、getShort、getBytes四个接口时与ORA模式数据库保持一致。在注册出参类型为java.sql.Types#NUMERIC时，调用CallableStatement的getLong、getInt、getShort、getBytes接口，能够正常接收out的值，只有out数值超过java数值数据类型取值范围会提示SQLException异常。 - batchInsertAffectedRows: reWriteBatchedInserts开启后，执行批量插入接口Statement#executeBatch的返回结果兼容ORA行为。 ● printSqlInLog: Boolean类型。默认值为true，用于指定异常信息中或日志中是否输出sql语句，true表示启用，false表示禁用。 ● useGsClobBlobClass: Boolean类型。默认为false，表示关闭。 <ul style="list-style-type: none"> - 设置为true开启后，使用java.sql.ResultSet#getObject接口获取clob字段时，会返回PGClob类型的对象。获取blob字段时会返回PGBlob类型的对象。通过元数据接口java.sql.ResultSetMetaData#getColumnName获取clob字段的类型名称会返回java.sql.Clob，获取blob字段的类型名称时会返回java.sql.Blob。 - 设置为false关闭后，使用java.sql.ResultSet#getObject接口获取clob字段时，会返回PGClob类型的对象。获取blob字段时会返回byte[]类型的对象。通过元数据接口java.sql.ResultSetMetaData#getColumnName获取clob字段

参数	描述
	<p>的类型名称会返回java.sql.CLOB，获取blob字段的类型名称时会返回java.sql.BLOB。</p> <ul style="list-style-type: none"> ● sessionType: String类型。指定当前会话的类型，根据用户实际取值生成执行计划。默认值为normal，取值范围为：singleNode、globalReadOnly、normal。 <ul style="list-style-type: none"> - normal: 默认值，表示普通会话，根据数据库原有逻辑执行计划。 - singleNode: 表示会话为单节点会话，会话的读写操作支持下推。单节点会话模式是通过CN向指定的目标DN进行1对1的会话模式。需与参数execTargetNode同时使用，设置参数execTargetNode为目标DN节点名称，JDBC会优先连接目标DN节点对应的本地CN节点。 - globalReadOnly: 表示会话为跨节点只读会话模式。该模式下，会正常生成分布式计划，但禁止分布式写操作。 ● execTargetNode: String类型。需与参数sessionType同时使用，参数sessionType设置为singleNode模式时生效。表示单节点会话模式下对应的DN节点，取值为当前集群内的所有DN节点名称。若参数sessionType设置为singleNode模式，未指定execTargetNode时（默认值为NULL），效果与sessionType设置为normal一致。 ● executeUpdateQueryable: Boolean类型。默认值为false，用于指定executeUpdate方法是否开启执行DQL语句，true表示启用，false表示禁用。开启后，executeUpdate方法执行DQL语句的返回值为-1，能够得到结果集。不推荐开启此参数。 ● dbMonitor: Boolean类型。默认值为false，用于指定JDBC是否开启连接监控功能。true表示启用，false表示禁用。 <ul style="list-style-type: none"> - 连接监控功能支持监控JDBC端以下指标：应用开启连接的次数、关闭连接的次数、连接异常断开的次数，数据库访问量，客户端机器CPU的使用率、内存的使用率、上下行传输速率，应用端到数据库链路之间的网络时延、抖动、丢包率。 - 将dbMonitor设置为true、loggerLevel设置为debug、loggerFile设置为filePath，可将客户端的连接监控输出到日志文件filePath中，具体示例见示例4 数据库连接监控功能使用示例。 ● enableStreamingQuery: Boolean类型。默认值为false，用于控制是否开启流式读功能。true表示开启，false表示关闭。将该参数值设置为true，同时使用statement.setFetchSize(Integer.MIN_VALUE)或者statement.enableStreamingResults()，表示开启流式读功能。 流式读：读取数据时，一次获取全部，发送到客户端socket缓冲区中，缓冲区占满则暂停，有空余则继续向缓冲区中发送数据，同时JVM逐行从缓冲区中读取数据。流式读的优势是处理结果快，不会造成JVM内存溢出，劣势是只能向后遍历，数据处理完毕之前或者statement关闭之前，当前连接不能执行其他操作，具体示例见示例部分的示例2。 ● yearIsDateType: Boolean类型。默认值为true，表示开启。 <ul style="list-style-type: none"> - 设置为true开启后，使用java.sql.ResultSet#getObject接口获取YEAR数据类型字段时会返回DATE类型的对象，使用java.sql.ResultSet#getString接口获取数据时会返回yyyy-mm-dd格式的日期字符串，使用java.sql.ResultSet#getInt/getLong/getShort接口获取数据会返回年份数值。

参数	描述
	<ul style="list-style-type: none"> – 设置为false关闭后，使用java.sql.ResultSet#getObject接口获取YEAR数据类型字段时会返回INTEGER类型的对象，使用java.sql.ResultSet#getString接口获取数据时返回年份的字符串，使用java.sql.ResultSet#getInt/getLong/getShort接口获取数据会返回年份数值。 • setFloat: Boolean类型，表示调用setFloat或者setObject指定类型为float时，传递给内核的Oid是否为float4的Oid。true表示开启，传递给内核的Oid为float8，false表示关闭，传递给内核的Oid为float4，默认为false。 • disasterToleranceCluster: Boolean类型，默认为false，表示在开启负载均衡功能的场景下且JDBC连接数据库的url中只配置容灾集群节点时，判断负载均衡连接到主集群或连接到容灾集群。true表示开启，会在容灾集群节点进行负载均衡；false表示关闭，会在主集群节点间进行负载均衡。
user	数据库用户。
password	数据库用户的密码。

说明

uppercaseAttributeName参数开启后，如果数据库中有小写、大写和大小写混合的元数据，则只能查询出小写部分的元数据，并以大写的形式输出。使用前请务必确认元数据的存储是否全为小写以避免数据出错。

示例

示例1：连接数据库

```
// 以下用例以gaussdbjdbc.jar为例。
// 以下代码将获取数据库连接操作封装为一个接口，可通过给定用户名和密码来连接数据库。
public static Connection getConnect(String username, String passwd)
{
    // 驱动类。
    String driver = "com.huawei.gaussdb.jdbc.Driver";
    // 数据库连接描述符。
    String sourceURL = "jdbc:gaussdb://$ip:$port/database";
    Connection conn = null;

    try
    {
        // 加载驱动。
        Class.forName(driver);
    }
    catch( Exception e )
    {
        e.printStackTrace();
        return null;
    }

    try
    {
        // 创建连接。
        conn = DriverManager.getConnection(sourceURL, username, passwd);
        System.out.println("Connection succeed!");
    }
}
```

```
    }  
    catch(Exception e)  
    {  
        e.printStackTrace();  
        return null;  
    }  
  
    return conn;  
}
```

示例2：使用Properties对象作为参数建立连接

```
// 以下代码将使用Properties对象作为参数建立连接。  
public static Connection getConnectUseProp(String username, String passwd)  
{  
    // 驱动类。  
    String driver = "com.huawei.gaussdb.jdbc.Driver";  
    // 数据库连接描述符。  
    String sourceURL = "jdbc:gaussdb://$ip:$port/database?autoBalance=true";  
    Connection conn = null;  
    Properties info = new Properties();  
  
    try  
    {  
        // 加载驱动。  
        Class.forName(driver);  
    }  
    catch( Exception e )  
    {  
        e.printStackTrace();  
        return null;  
    }  
  
    try  
    {  
        info.setProperty("user", username);  
        info.setProperty("password", passwd);  
        // 创建连接。  
        conn = DriverManager.getConnection(sourceURL, info);  
        System.out.println("Connection succeed!");  
    }  
    catch(Exception e)  
    {  
        e.printStackTrace();  
        return null;  
    }  
  
    return conn;  
}
```

常用参数详细请参见[JDBC常用参数参考](#)。

示例3：使用流式读功能

```
// 认证用的用户名和密码直接写到代码中有很大的安全风险，建议在配置文件或者环境变量中存放（密码应密文存放，使用时解密），确保安全。  
// 本示例以用户名和密码保存在环境变量中为例，运行本示例前请先在本地环境中设置环境变量（环境变量名称请根据自身情况进行设置）EXAMPLE_USERNAME_ENV和EXAMPLE_PASSWORD_ENV。  
// 建立连接。  
public static Connection getConnection(String username, String passwd) {  
    String driver = "com.huawei.gaussdb.jdbc.Driver";  
    String sourceURL = "jdbc:gaussdb://$ip:$port/database?enableStreamingQuery=true";  
    Connection conn = null;  
    try {  
        // 加载驱动。  
        Class.forName(driver);  
    } catch (Exception e) {  
        e.printStackTrace();  
        return null;  
    }  
}
```

```
try {
    // 创建连接。
    conn = DriverManager.getConnection(sourceURL, username, passwd);
    System.out.println("Connection succeed!");
} catch (Exception e) {
    e.printStackTrace();
    return null;
}
return conn;
}

// 执行普通SQL语句，创建t_user表。
public static void CreateTable(Connection conn) {
    Statement stmt = null;
    try {
        stmt = conn.createStatement();

        // 执行普通SQL语句。
        stmt.executeUpdate("DROP TABLE IF EXISTS t_user");
        stmt.executeUpdate("CREATE TABLE t_user(id int, name VARCHAR(20));");
        stmt.close();
    } catch (SQLException e) {
        if (stmt != null) {
            try {
                stmt.close();
            } catch (SQLException e1) {
                e1.printStackTrace();
            }
        }
        e.printStackTrace();
    }
}

// 执行预处理语句，批量插入数据。
public static void BatchInsertData(Connection conn) {
    PreparedStatement pst = null;

    try {
        // 生成预处理语句。
        pst = conn.prepareStatement("INSERT INTO t_user VALUES (?,?)");
        for (int i = 0; i < 20; i++) {
            // 添加参数。
            pst.setInt(1, i + 1);
            pst.setString(2, "name " + (i + 1));
            pst.addBatch();
        }
        // 执行批处理。
        pst.executeBatch();
        pst.close();
    } catch (SQLException e) {
        if (pst != null) {
            try {
                pst.close();
            } catch (SQLException e1) {
                e1.printStackTrace();
            }
        }
        e.printStackTrace();
    }
}

// 开启流式读，查询t_user表中内容。
public static void StreamingQuery(Connection conn) {
    PreparedStatement pst = null;
    ResultSet resultSet = null;

    try {
        // 查询表t_user中的所有值。
        pst = conn.prepareStatement("SELECT * FROM t_user");
```

```
pst.setFetchSize(Integer.MIN_VALUE);// ((PgStatement)statement).enableStreamingResults(); 两者作用一致。
resultSet = pst.executeQuery();
while (resultSet.next()) {
    System.out.println(resultSet.getInt(1));
}
} catch (SQLException e) {
    throw new RuntimeException(e);
} finally {
    if (resultSet != null) {
        try {
            resultSet.close();
        } catch (SQLException e) {
            throw new RuntimeException(e);
        }
    }
}

if (pst != null) {
    try {
        pst.close();
    } catch (SQLException e) {
        throw new RuntimeException(e);
    }
}
}
}

public static void main(String[] args) throws Exception {
    String userName = System.getenv("EXAMPLE_USERNAME_ENV");
    String password = System.getenv("EXAMPLE_PASSWORD_ENV");
    Connection conn = getConnection(userName , password);

    CreateTable(conn);

    BatchInsertData(conn);

    StreamingQuery(conn);

    // 关闭数据库连接。
    try {
        conn.close();
    } catch (SQLException e) {
        e.printStackTrace();
    }
}
}
```

须知

使用流式读功能时，结果集使用完之后，需要执行resultSet.close()或者statement.close()操作，否则当前连接将不可用。

5.3.5 连接数据库（以 SSL 方式）

用户通过JDBC连接GaussDB服务器时，可以通过开启SSL加密客户端和服务端之间的通讯，为敏感数据在Internet上的传输提供了一种安全保障手段。

本节主要介绍应用程序通过JDBC如何采用SSL的方式对客户端进行配置（服务端配置请联系管理员）。

在使用本节所描述的方法前，默认用户已经获取了服务端和客户端所需要的证书和私钥文件，关于证书等文件的获取请参考Openssl相关文档和命令。

客户端配置

上传证书文件，将在服务端配置章节生成的文件client.key.pk8、client.crt、cacert.pem放置在客户端。

示例

注：示例1和示例2选择其一。

```
// 认证用的用户名和密码直接写到代码中有很大的安全风险，建议在配置文件或者环境变量中存放（密码应密文存放，使用时解密），确保安全。
// 本示例以用户名和密码保存在环境变量中为例，运行本示例前请先在本地环境中设置环境变量（环境变量名称请根据自身情况进行设置）EXAMPLE_USERNAME_ENV和EXAMPLE_PASSWORD_ENV。
import java.sql.Connection;
import java.sql.DriverManager;
import java.util.Properties;

public class SSL{
    public static void main(String[] args) {
        Properties urlProps = new Properties();
        String urls = "jdbc:gaussdb://$ip:$port/database";
        String userName = System.getenv("EXAMPLE_USERNAME_ENV");
        String password = System.getenv("EXAMPLE_PASSWORD_ENV");

        /**
         * ===== 示例1 使用NonValidatingFactory通道
         */
        urlProps.setProperty("sslfactory", "com.huawei.gaussdb.jdbc.ssl.NonValidatingFactory");
        urlProps.setProperty("user", userName);
        urlProps.setProperty("password", password);
        urlProps.setProperty("ssl", "true");
        /**
         * ===== 示例2 使用证书
         */
        urlProps.setProperty("sslcert", "client.crt");
        urlProps.setProperty("sslkey", "client.key.pk8");
        urlProps.setProperty("sslrootcert", "cacert.pem");
        urlProps.setProperty("user", userName);
        urlProps.setProperty("password", password);
        urlProps.setProperty("ssl", "true");
        /* sslmode可配置为：require、verify-ca、verify-full，以下三个示例选择其一*/
        /* ===== 示例2.1 设置sslmode为require，使用证书 */
        urlProps.setProperty("sslmode", "require");
        /* ===== 示例2.2 设置sslmode为verify-ca，使用证书 */
        urlProps.setProperty("sslmode", "verify-ca");
        /* ===== 示例2.3 设置sslmode为verify-full，使用证书（Linux下验证） */
        urls = "jdbc:gaussdb://world:8000/database";
        urlProps.setProperty("sslmode", "verify-full");

        try {
            Class.forName("com.huawei.gaussdb.jdbc.Driver").newInstance();
        } catch (Exception e) {
            e.printStackTrace();
        }
        try {
            Connection conn;
            conn = DriverManager.getConnection(urls,urlProps);
            conn.close();
        } catch (Exception e) {
            e.printStackTrace();
        }
    }
}
/**
 * 注：将客户端密钥转化为DER格式:
 * openssl pkcs8 -topk8 -outform DER -in client.key -out client.key.pk8 -nocrypt
 * openssl pkcs8 -topk8 -inform PEM -in client.key -outform DER -out client.key.der -v1 PBE-MD5-DES
 * openssl pkcs8 -topk8 -inform PEM -in client.key -outform DER -out client.key.der -v1 PBE-SHA1-3DES
 */
```

```
* 以上算法由于安全级别较低，不推荐使用。  
* 如果客户需要采用更高级别的私钥加密算法，启用bouncycastle或者其他第三方私钥解密密码包后可以使用的私钥加密算法如下：  
* openssl pkcs8 -in client.key -topk8 -outform DER -out client.key.der -v2 AES128  
* openssl pkcs8 -in client.key -topk8 -outform DER -out client.key.der -v2 aes-256-cbc -iter 1000000  
* openssl pkcs8 -in client.key -topk8 -out client.key.der -outform Der -v2 aes-256-cbc -v2prf  
hmacWithSHA512  
* 启用bouncycastle：使用jdbc的项目引入依赖：bcpkix-jdk15on.jar包，版本建议：1.65以上。  
*/
```

须知

JDBC使用SSL方式建立连接时，会在客户端获取强随机数，建立连接过程中可能出现下图中的报错信息。

```
"Thread-0" #18 prio=5 os_prio=0 tid=0x00007f2ad0385000 nid=0x5429 runnable [0x00007f2aa069b000]  
java.lang.Thread.State: RUNNABLE  
    at java.io.FileInputStream.readBytes(Native Method)  
    at java.io.FileInputStream.read(FileInputStream.java:255)  
    at sun.security.provider.NativePRNG$RandomIO.readFully(NativePRNG.java:424)  
    at sun.security.provider.NativePRNG$RandomIO.ensureBufferValid(NativePRNG.java:526)  
    at sun.security.provider.NativePRNG$RandomIO.implNextBytes(NativePRNG.java:545)  
    - locked <0x000000067273a950> (a java.lang.Object)  
    at sun.security.provider.NativePRNG$RandomIO.access$400(NativePRNG.java:331)  
    at sun.security.provider.NativePRNG$Blocking.engineNextBytes(NativePRNG.java:268)  
    at java.security.SecureRandom.nextBytes(SecureRandom.java:468)  
    at java.security.SecureRandom.next(SecureRandom.java:491)  
    at java.util.Random.nextInt(Random.java:329)  
    at sun.security.ssl.SSLContextImpl.engineInit(SSLContextImpl.java:106)  
    at javax.net.ssl.SSLContext.init(SSLContext.java:282)  
    at org.postgresql.ssl.LibPQFactory.<init>(LibPQFactory.java:175)  
    at org.postgresql.core.SocketFactoryFactory.getSSLSocketFactory(SocketFactoryFactory.java:62)  
    at org.postgresql.ssl.MakeSSL.convert(MakeSSL.java:33)  
    at org.postgresql.core.v3.ConnectionFactoryImpl.enableSSL(ConnectionFactoryImpl.java:723)  
    at org.postgresql.core.v3.ConnectionFactoryImpl.tryConnect(ConnectionFactoryImpl.java:203)  
    at org.postgresql.core.v3.ConnectionFactoryImpl.openConnectionImpl(ConnectionFactoryImpl.java:330)  
    at org.postgresql.core.ConnectionFactory.openConnection(ConnectionFactory.java:58)  
    at org.postgresql.jdbc.PgConnection.<init>(PgConnection.java:357)
```

原因在于客户端环境随机数产生的速度太慢，无法满足产品要求，熵源不足，导致服务启动失败。当前已知在一些Linux环境中存在此问题。

建议处理方案：启动客户端环境中的haveged服务，增加系统熵池熵值以提高读取随机数的速度。启动命令为：

```
systemctl start haveged
```

5.3.6 连接数据库（UDS方式）

Unix domain socket用于同一主机上不同进程间的数据交换，通过添加junixsocket获取套接字工厂使用。

需要引用的jar包有junixsocket-core-XXX.jar、junixsocket-common-XXX.jar、junixsocket-native-common-XXX.jar。同时需要在URL连接串中添加：
socketFactory=org.newsclub.net.unix.AFUNIXSocketFactory
\$FactoryArg&socketFactoryArg=[path-to-the-unix-socket]。

示例：

```
// 认证用的用户名和密码直接写到代码中有很大的安全风险，建议在配置文件或者环境变量中存放（密码应密文存放，使用时解密），确保安全。  
// 本示例以用户名和密码保存在环境变量中为例，运行本示例前请先在本地环境中设置环境变量（环境变量名称请根据自身情况进行设置）EXAMPLE_USERNAME_ENV和EXAMPLE_PASSWORD_ENV。  
import java.sql.Connection;  
import java.sql.DriverManager;  
import java.sql.Statement;  
import java.util.Properties;  
  
public class Test {  
    public static void main(String[] args) {
```

```
String driver = "com.huawei.gaussdb.jdbc.Driver";
String userName = System.getenv("EXAMPLE_USERNAME_ENV");
String password = System.getenv("EXAMPLE_PASSWORD_ENV");
Connection conn;
try {
    Class.forName(driver).newInstance();
    Properties properties = new Properties();
    properties.setProperty("user", userName);
    properties.setProperty("password", password);
    conn = DriverManager.getConnection("jdbc:gaussdb://$ip:$port/database?
socketFactory=org.newsclub +
    ".net.unix" +
    ".AFUNIXSocketFactory$FactoryArg&socketFactoryArg=/data/tmp/.s.PGSQL.8000",
    properties);
    System.out.println("Connection Successful!");
    Statement statement = conn.createStatement();
    statement.executeQuery("select 1");
} catch (Exception e) {
    e.printStackTrace();
}
}
```

须知

- socketFactoryArg参数配置根据真实路径进行配置，与GUC参数 **unix_socket_directory** 的值保持一致。
- 连接主机名必须设置为“localhost”。

5.3.7 执行 SQL 语句

执行普通 SQL 语句

应用程序通过执行SQL语句来操作数据库的数据（不用传递参数的语句），需要按以下步骤执行。

支持对XML类型数据进行SELECT、UPDATE、INSERT、DELETE等操作。

步骤1 调用Connection的createStatement方法创建语句对象。

```
// 认证用的用户名和密码直接写到代码中有很大的安全风险，建议在配置文件或者环境变量中存放（密码应密文存放，使用时解密），确保安全。
// 本示例以用户名和密码保存在环境变量中为例，运行本示例前请先在本地环境中设置环境变量（环境变量名称请根据自身情况进行设置）EXAMPLE_USERNAME_ENV和EXAMPLE_PASSWORD_ENV。
String userName = System.getenv("EXAMPLE_USERNAME_ENV");
String password = System.getenv("EXAMPLE_PASSWORD_ENV");
Connection conn = DriverManager.getConnection("url",userName,password);
Statement stmt = conn.createStatement();
```

步骤2 调用Statement的executeUpdate方法执行SQL语句。

```
int rc = stmt.executeUpdate("CREATE TABLE customer_t1(c_customer_sk INTEGER, c_customer_name VARCHAR(32));");
```

📖 说明

- 数据库中收到的一次执行请求（不在事务块中），如果含有多条语句，将会被打包成一个事务，事务块中不支持vacuum操作。如果其中有一个语句失败，那么整个请求都将会被回滚。
- 使用Statement执行多语句时应以“;”作为各语句间的分隔符，存储过程、函数、匿名块不支持多语句执行。当preferQueryMode=simple，语句执行不进行解析逻辑，此场景下无法使用“;”作为多语句间的分隔符。
- “/”可用作创建单个存储过程、函数、匿名块、包体的结束符。当preferQueryMode=simple，语句执行不进行解析逻辑，此场景下无法使用“/”作为结束符。
- 在prepareThreshold=1时，因为preferQueryMode默认模式不对statement进行缓存淘汰，所以statement执行的每条SQL都会缓存语句，可能导致内存膨胀。需要调整preferQueryMode=extendedCacheEverything，对statement进行缓存淘汰。

步骤3 关闭语句对象。

```
stmt.close();
```

----结束

执行预编译 SQL 语句

预编译语句是只编译和优化一次，可以通过设置不同的参数值多次使用。由于已经预先编译好，后续使用会减少执行时间。因此，如果多次执行一条语句，请选择使用预编译语句。可以按以下步骤执行：

步骤1 调用Connection的prepareStatement方法创建预编译语句对象。

```
PreparedStatement pstmt = con.prepareStatement("UPDATE customer_t1 SET c_customer_name = ?  
WHERE c_customer_sk = 1");
```

步骤2 调用PreparedStatement的setShort设置参数。

```
pstmt.setShort(1, (short)2);
```

⚠️ 注意

PreparedStatement设置绑定参数后，最终会构建成一个B报文或U报文，在下一步执行SQL语句时发给服务端。但是B报文或U报文有最大长度限制（不能超过1023MB），如果一次绑定数据过大，可能因报文过长导致异常。因此PreparedStatement设置绑定参数时需要注意评估和控制绑定数据的大小，避免出现超出报文中限要求的现象。

步骤3 调用PreparedStatement的executeUpdate方法执行预编译SQL语句。

```
int rowcount = pstmt.executeUpdate();
```

步骤4 调用PreparedStatement的close方法关闭预编译语句对象。

```
pstmt.close();
```

----结束

调用存储过程

GaussDB支持通过JDBC直接调用事先创建的存储过程，步骤如下：

步骤1 调用Connection的prepareCall方法创建调用语句对象。

```
// 认证用的用户名和密码直接写到代码中有很大的安全风险，建议在配置文件或者环境变量中存放（密码应密文存放，使用时解密），确保安全。  
// 本示例以用户名和密码保存在环境变量中为例，运行本示例前请先在本地环境中设置环境变量（环境变量名称
```

```
请根据自身情况进行设置) EXAMPLE_USERNAME_ENV和EXAMPLE_PASSWORD_ENV。  
String userName = System.getenv("EXAMPLE_USERNAME_ENV");  
String password = System.getenv("EXAMPLE_PASSWORD_ENV");  
Connection myConn = DriverManager.getConnection("url",userName,password);  
CallableStatement cstmt = myConn.prepareCall("{? = CALL TESTPROC(?,?,?)}");
```

步骤2 调用CallableStatement的setInt方法设置参数。

```
cstmt.setInt(2, 50);  
cstmt.setInt(1, 20);  
cstmt.setInt(3, 90);
```

步骤3 调用CallableStatement的registerOutParameter方法注册输出参数。

```
cstmt.registerOutParameter(4, Types.INTEGER); //注册out类型的参数，类型为整型。
```

步骤4 调用CallableStatement的execute方法调用。

```
cstmt.execute();
```

步骤5 调用CallableStatement的getInt方法获取输出参数。

```
int out = cstmt.getInt(4); //获取out参数
```

示例：

```
//在数据库中已创建了如下存储过程，它带有out参数。  
create or replace procedure testproc  
(  
    psv_in1 in integer,  
    psv_in2 in integer,  
    psv_inout inout integer  
)  
as  
begin  
    psv_inout := psv_in1 + psv_in2 + psv_inout;  
end;  
/
```

步骤6 调用CallableStatement的close方法关闭调用语句。

```
cstmt.close();
```

📖 说明

- 很多数据库类如Connection、Statement和ResultSet都有close()方法，在使用完对象后应把它们关闭。Connection的关闭将间接关闭所有与它关联的Statement，Statement的关闭间接关闭了ResultSet。
- 一些JDBC驱动程序还提供命名参数的方法来设置参数。命名参数的方法允许根据名称而不是顺序来设置参数，若参数有默认值，则可以不用指定参数值就可以使用此参数的默认值。即使存储过程中参数的顺序发生了变更，也不必修改应用程序。目前GaussDB数据库的JDBC驱动程序不支持此方法。
- GaussDB数据库不支持带有输出参数的函数，也不支持存储过程和函数参数默认值。
- myConn.prepareCall("{? = CALL TESTPROC(?,?,?)}"), 执行存储过程绑定参数时，可以按照占位符的顺序绑定参数，注册第一个参数为出参，也可以按照存储过程中的参数顺序绑定参数，注册第四个参数为出参，上述用例为此场景，注册第四个参数为出参。

须知

- 当游标作为存储过程的返回值时，如果使用JDBC调用该存储过程，返回的游标将不可用。
- 存储过程不能和普通SQL在同一条语句中执行。
- 存储过程中inout类型参数必需注册出参。

----结束

执行批处理

用一条预处理语句处理多条相似的数据，数据库只创建一次执行计划，节省了语句的编译和优化时间。可以按如下步骤执行：

步骤1 调用Connection的prepareStatement方法创建预编译语句对象。

```
// 认证用的用户名和密码直接写到代码中有很大的安全风险，建议在配置文件或者环境变量中存放（密码应密文存放，使用时解密），确保安全。  
// 本示例以用户名和密码保存在环境变量中为例，运行本示例前请先在本地环境中设置环境变量（环境变量名称请根据自身情况进行设置）EXAMPLE_USERNAME_ENV和EXAMPLE_PASSWORD_ENV。  
String userName = System.getenv("EXAMPLE_USERNAME_ENV");  
String password = System.getenv("EXAMPLE_PASSWORD_ENV");  
Connection conn = DriverManager.getConnection("url",userName,password);  
PreparedStatement pstmt = conn.prepareStatement("INSERT INTO customer_t1 VALUES (?)");
```

步骤2 针对每条数据都要调用setShort设置参数，以及调用addBatch确认该条设置完毕。

```
pstmt.setShort(1, (short)2);  
pstmt.addBatch();
```

步骤3 调用PreparedStatement的executeBatch方法执行批处理。

```
int[] rowcount = pstmt.executeBatch();
```

步骤4 调用PreparedStatement的close方法关闭预编译语句对象。

```
pstmt.close();
```

说明

在实际的批处理过程中，通常不终止批处理程序的执行，否则会降低数据库的性能。因此在批处理程序时，应该关闭自动提交功能，每几行提交一次。关闭自动提交功能的语句为：
conn.setAutoCommit(false)。

----结束

在语句中添加单分片执行语法

步骤1 设置nodeName参数，通过调用Connection对象的setClientInfo("nodeName","dnx")。

```
Connection conn = getConnection();  
conn.setClientInfo("nodeName","datanode1");
```

步骤2 执行SQL语句，其中包括使用Statement对象的executeQuery(String sql)和execute(String sql)以及PreparedStatement对象的executeQuery()和execute()方法。

```
PreparedStatement pstmt = conn.prepareStatement("select * from test");  
pstmt.execute();  
pstmt.executeQuery();  
Statement stmt=conn.createStatement();  
stmt.execute("select * from test");  
stmt.executeQuery("select * from test");
```

步骤3 关闭参数，将参数值设置为空字符串。

```
conn.setClientInfo("nodeName","");
```

须知

1. 该功能是基于内核单分片执行功能进行的适配，所以使用前请确认使用的数据库内核是否支持单分片执行。
2. 参数开启后一定要手动关闭参数，否则会对其他查询语句的执行产生影响。
3. 参数一旦开启，当前连接所有的语句执行都会受到影响，到指定的DN上去执行。
4. 参数开启后PreparedStatement对象的缓存机制会受到影响，已经缓存的语句会被清空，之后执行的带单分片查询的语句都不再缓存，直到参数关闭后缓存功能恢复。
5. 参数为连接级参数，所以在同一时间只有一个参数会生效，无法通过此接口做到同一时间两条语句到不同的分片上去执行。

---结束

5.3.8 处理结果集

设置结果集类型

不同类型的结果集有各自的应用场景，应用程序需要根据实际情况选择相应的结果集类型。在执行SQL语句过程中，需要先创建相应的语句对象，而部分创建语句对象的方法提供了设置结果集类型的功能。具体的参数设置如表5-5所示。涉及的Connection的方法如下：

```
//创建一个Statement对象，该对象将生成具有给定类型和并发性的ResultSet对象。
createStatement(int resultSetType, int resultSetConcurrency);

//创建一个PreparedStatement对象，该对象将生成具有给定类型和并发性的ResultSet对象。
prepareStatement(String sql, int resultSetType, int resultSetConcurrency);

//创建一个CallableStatement对象，该对象将生成具有给定类型和并发性的ResultSet对象。
prepareCall(String sql, int resultSetType, int resultSetConcurrency);
```

表 5-5 结果集类型

参数	描述
resultSetType	<p>表示结果集的类型，具体有三种类型：</p> <ul style="list-style-type: none"> • <code>ResultSet.TYPE_FORWARD_ONLY</code>：ResultSet只能向前移动。是缺省值。 • <code>ResultSet.TYPE_SCROLL_SENSITIVE</code>：在修改后重新滚动到修改所在行，可以看到修改后的结果。 • <code>ResultSet.TYPE_SCROLL_INSENSITIVE</code>：对可修改例程所做的编辑不进行显示。 <p>说明 结果集从数据库中读取了数据之后，即使类型是<code>ResultSet.TYPE_SCROLL_SENSITIVE</code>，也不会看到由其他事务在这之后引起的改变。调用ResultSet的<code>refreshRow()</code>方法，可进入数据库并从其中取得当前游标所指记录的最新数据。</p>

参数	描述
resultSetConcurrency	表示结果集的并发，具体有两种类型： <ul style="list-style-type: none">• ResultSet.CONCUR_READ_ONLY：如果不从结果集中的数据建立一个新的更新语句，不能对结果集中的数据进行更新。• ResultSet.CONCUR_UPDATEABLE：可改变的结果集。对于可滚动的结果集，可对结果集进行适当的改变。

在结果集中定位

ResultSet对象具有指向其当前数据行的光标。最初，光标被置于第一行之前，next方法将光标移动到下一行。因为该方法在ResultSet对象没有下一行时返回false，所以可以在while循环中使用它来迭代结果集。但对于可滚动的结果集，JDBC驱动程序提供更多的定位方法，使ResultSet指向特定的行。定位方法如表5-6所示。

表 5-6 在结果集中定位的方法

方法	描述
next()	把ResultSet向下移动一行。
previous()	把ResultSet向上移动一行。
beforeFirst()	把ResultSet定位到第一行之前。
afterLast()	把ResultSet定位到最后一行之后。
first()	把ResultSet定位到第一行。
last()	把ResultSet定位到最后一行。
absolute(int)	把ResultSet移动到参数指定的行数。
relative(int)	通过设置为1向前（设置为1，相当于next()）或者向后（设置为-1，相当于previous()）移动参数指定的行。

获取结果集中光标的位置

对于可滚动的结果集，可调用定位方法来改变光标的位置。JDBC驱动程序提供了获取结果集中光标所处位置的方法。获取光标位置的方法如表5-7所示。

表 5-7 获取结果集光标的位置

方法	描述
isFirst()	是否在第一行。
isLast()	是否在最后一行。

方法	描述
isBeforeFirst()	是否在第一行之前。
isAfterLast()	是否在最后一行之后。
getRow()	获取当前在第几行。

获取结果集中的数据

ResultSet对象提供了丰富的方法，以获取结果集中的数据。获取数据常用的方法如表5-8所示，其他方法请参考JDK官方文档。

表 5-8 ResultSet 对象的常用方法

方法	描述
int getInt(int columnIndex)	按列标获取int型数据。
int getInt(String columnLabel)	按列名获取int型数据。
String getString(int columnIndex)	按列标获取String型数据。
String getString(String columnLabel)	按列名获取String型数据。
Date getDate(int columnIndex)	按列标获取Date型数据。
Date getDate(String columnLabel)	按列名获取Date型数据。

5.3.9 关闭数据库连接

在使用数据库连接完成相应的数据操作后，需要关闭数据库连接。

关闭数据库连接可以直接调用close方法。

```
// 认证用的用户名和密码直接写到代码中有很大的安全风险，建议在配置文件或者环境变量中存放(密码应密文存放，使用时解密)，确保安全。  
// 本示例以用户名和密码保存在环境变量中为例，运行本示例前请先在本地环境中设置环境变量(环境变量名称请根据自身情况进行设置)EXAMPLE_USERNAME_ENV和EXAMPLE_PASSWORD_ENV。  
String userName = System.getenv("EXAMPLE_USERNAME_ENV");  
String password = System.getenv("EXAMPLE_PASSWORD_ENV");  
Connection conn = DriverManager.getConnection(sourceURL, userName, password);  
conn.close();
```

5.3.10 日志管理

GaussDB JDBC驱动程序支持使用日志记录来帮助解决在应用程序中使用GaussDB JDBC驱动程序时的问题。GaussDB JDBC支持如下两种日志管理方式：

1. 对接应用程序使用的SLF4J日志框架。
2. 对接应用程序使用的JdkLogger日志框架。

SLF4J和JdkLogger是业界Java应用程序日志管理的主流框架，描述应用程序如何使用这些框架超出了本文范围，用户请参考对应的官方文档（SLF4J：<http://>

www.slf4j.org/manual.html，JdkLogger：<https://docs.oracle.com/javase/8/docs/technotes/guides/logging/overview.html>）。

方式一：对接应用程序的SLF4J日志框架。

在建立连接时，url配置logger=Slf4JLogger。

可采用Log4j或Log4j2来实现SLF4J。当采用Log4j实现SLF4J，需要添加如下jar包：log4j-*.jar、slf4j-api-*.jar、slf4j-log4j-*.jar，（*区分版本），和配置文件：log4j.properties。并且在主程序中添加读配置文件的代码。若采用Log4j2实现SLF4J，需要添加如下jar包：log4j-api-*.jar、log4j-core-*.jar、log4j-slf4j18-impl-*.jar、slf4j-api-*.alpha1.jar（*区分版本），和配置文件：log4j2.xml。

此方式支持日志管控。SLF4J可通过文件中的相关配置实现强大的日志管控功能，建议使用此方式进行日志管理。

示例：

```
//注意：调用时需要指定log4j.propertie或者log4j2.xml文件位置。  
//指定log4j.propertie位置。  
//PropertyConfigurator.configure("log4j.properties");  
  
//指定log4j2.xml。  
//ConfigurationSource source = new ConfigurationSource(new FileInputStream("log4j2.xml"));  
//Configurator.initialize(null, source);  
  
public static Connection GetConnection(String username, String passwd){  
  
    String sourceURL = "jdbc:gaussdb://$ip:$port/database?logger=Slf4JLogger";  
    Connection conn = null;  
  
    try{  
        //创建连接。  
        conn = DriverManager.getConnection(sourceURL,username,passwd);  
        System.out.println("Connection succeed!");  
    }catch (Exception e){  
        e.printStackTrace();  
        return null;  
    }  
    return conn;  
}
```

log4j.properties示例：

```
log4j.logger.com.huawei.gaussdb.jdbc=ALL, log_gsjdbc  
  
# 默认文件输出配置。  
log4j.appender.log_gsjdbc=org.apache.log4j.RollingFileAppender  
log4j.appender.log_gsjdbc.Append=true  
log4j.appender.log_gsjdbc.File=gsjdbc.log  
log4j.appender.log_gsjdbc.Threshold=TRACE  
log4j.appender.log_gsjdbc.MaxFileSize=10MB  
log4j.appender.log_gsjdbc.MaxBackupIndex=5  
log4j.appender.log_gsjdbc.layout=org.apache.log4j.PatternLayout  
log4j.appender.log_gsjdbc.layout.ConversionPattern=%d %p %t %c - %m%n  
log4j.appender.log_gsjdbc.File.Encoding = UTF-8
```

log4j2.xml示例：

```
<?xml version="1.0" encoding="UTF-8"?>  
<configuration status="OFF">  
    <appenders>  
        <Console name="Console" target="SYSTEM_OUT">  
            <PatternLayout pattern="%d %p %t %c - %m%n"/>  
        </Console>  
        <File name="FileTest" fileName="test.log">  
            <PatternLayout pattern="%d %p %t %c - %m%n"/>  
        </File>  
    </appenders>
```

```
</File>
<!--JDBC Driver日志文件输出配置，支持日志回卷，设定日志大小超过10MB时，创建新的文件，新文件的命名格式为：年-月-日-文件编号-->
<RollingFile name="RollingFileJdbc" fileName="gsjdbc.log" filePattern="%d{yyyy-MM-dd}-%i.log">
  <PatternLayout pattern="%d %p %t %c - %m%n"/>
  <Policies>
    <SizeBasedTriggeringPolicy size="10 MB"/>
  </Policies>
</RollingFile>
</appenders>
<loggers>
  <root level="all">
    <appender-ref ref="Console"/>
    <appender-ref ref="FileTest"/>
  </root>
  <!--指定JDBC Driver日志，级别为：all，可查看所有日志，输出到gsjdbc.log文件中-->
  <logger name="com.huawei.gaussdb.jdbc.Driver" level="all" additivity="false">
    <appender-ref ref="RollingFileJdbc"/>
  </logger>
</loggers>
</configuration>
```

方式二：对接应用程序使用的JdkLogger日志框架。

默认的Java日志记录框架将其配置存储在名为logging.properties的文件中。Java会在Java安装目录的文件夹中安装全局配置文件。logging.properties文件也可以创建并与单个项目一起存储。

logging.properties配置示例：

```
# 指定处理程序为文件。
handlers= java.util.logging.FileHandler

# 指定默认全局日志级别。
.level= ALL

# 指定日志输出管控标准。
java.util.logging.FileHandler.level=ALL
java.util.logging.FileHandler.pattern = gsjdbc.log
java.util.logging.FileHandler.limit = 500000
java.util.logging.FileHandler.count = 30
java.util.logging.FileHandler.formatter = java.util.logging.SimpleFormatter
java.util.logging.FileHandler.append=false
```

代码中使用示例：

```
System.setProperty("java.util.logging.FileHandler.pattern","jdbc.log");
FileHandler fileHandler = new FileHandler(System.getProperty("java.util.logging.FileHandler.pattern"));
Formatter formatter = new SimpleFormatter();
fileHandler.setFormatter(formatter);
Logger logger = Logger.getLogger("com.huawei.gaussdb.jdbc");
logger.addHandler(fileHandler);
logger.setLevel(Level.ALL);
logger.setUseParentHandlers(false);
```

链路跟踪功能

GaussDB JDBC驱动程序提供了应用到数据库的链路跟踪功能，用于将数据库端离散的SQL和应用程序的请求关联起来。该功能需要应用开发者实现com.huawei.gaussdb.jdbc.log.Tracer接口类，并在url中指定接口实现类的权限定名。

url示例：

```
String URL = "jdbc:gaussdb://$ip:$port/database?traceInterfaceClass=xxx.xxx.xxx.OpenGaussTraceImpl";
```

com.huawei.gaussdb.jdbc.log.Tracer接口类定义如下。

```
public interface Tracer {
  // Retrieves the value of traceId.
```

```
String getTraceld();  
}
```

com.huawei.gaussdb.jdbc.log.Tracer接口实现类示例。

```
import com.huawei.gaussdb.jdbc.log.Tracer;  
  
public class OpenGaussTraceImpl implements Tracer {  
    private static MDC mdc = new MDC();  
  
    private final String TRACE_ID_KEY = "traceld";  
  
    public void set(String traceld) {  
        mdc.put(TRACE_ID_KEY, traceld);  
    }  
  
    public void reset() {  
        mdc.clear();  
    }  
  
    @Override  
    public String getTraceld() {  
        return mdc.get(TRACE_ID_KEY);  
    }  
}
```

上下文映射示例，用于存放不同请求的生成的traceld。

```
import java.util.HashMap;  
  
public class MDC {  
    static final private ThreadLocal<HashMap<String, String>> threadLocal = new ThreadLocal<>();  
  
    public void put(String key, String val) {  
        if (key == null || val == null) {  
            throw new IllegalArgumentException("key or val cannot be null");  
        } else {  
            if (threadLocal.get() == null) {  
                threadLocal.set(new HashMap<>());  
            }  
            threadLocal.get().put(key, val);  
        }  
    }  
  
    public String get(String key) {  
        if (key == null) {  
            throw new IllegalArgumentException("key cannot be null");  
        } else if (threadLocal.get() == null) {  
            return null;  
        } else {  
            return threadLocal.get().get(key);  
        }  
    }  
  
    public void clear() {  
        if (threadLocal.get() == null) {  
            return;  
        } else {  
            threadLocal.get().clear();  
        }  
    }  
}
```

业务使用traceld示例，前置条件需要新建table test_trace_id (id int,name varchar(20))。

```
String traceld = UUID.randomUUID().toString().replaceAll("-", "");  
OpenGaussTraceImpl openGaussTrace = new OpenGaussTraceImpl();  
openGaussTrace.set(traceld);  
Connection con = DriverManager.getConnection(url, user, password);  
pstmt = con.prepareStatement("select * from test_trace_id where id = ?");
```

```
pstmt.setInt(1, 1);
pstmt.execute();
pstmt = con.prepareStatement("insert into test_trace_id values(?,?)");
pstmt.setInt(1, 2);
pstmt.setString(2, "test");
pstmt.execute();
openGaussTrace.reset();
```

📖 说明

- 使用链路跟踪功能时，应用层链路功能由业务保证。
- 应用必须向JDBC暴露获取traceld的接口，并将该接口实现类配置到JDBC连接串中。
- 同一请求的不同SQL使用的traceld须相同。
- 应用传入的traceld不能超过32字节，否则多余字节将被截断。

5.3.11 示例：常用操作

示例 1 创建数据库连接、创建表、插入数据示例

此示例将演示如何基于GaussDB提供的JDBC接口开发应用程序。执行示例前，需要加载驱动，驱动的获取和加载方法请参见[JDBC包、驱动类和环境类](#)。

```
// DBTest.java
/*以下用例以gaussdbjdbc.jar为例。*/
// 演示基于JDBC开发的主要步骤，会涉及创建数据库连接、创建表、插入数据等。
// 认证用的用户名和密码直接写到代码中有很大的安全风险，建议在配置文件或者环境变量中存放（密码应密文存放，使用时解密），确保安全。
// 本示例以用户名和密码保存在环境变量中为例，运行本示例前请先在本地环境中设置环境变量（环境变量名称请根据自身情况进行设置）EXAMPLE_USERNAME_ENV和EXAMPLE_PASSWORD_ENV。

import java.sql.Connection;
import java.sql.DriverManager;
import java.sql.PreparedStatement;
import java.sql.SQLException;
import java.sql.Statement;
import java.sql.CallableStatement;
import java.sql.Types;

public class DBTest {

    // 创建数据库连接。
    public static Connection GetConnection(String username, String passwd) {
        String driver = "com.huawei.gaussdb.jdbc.Driver";
        String sourceURL = "jdbc:gaussdb://$ip:$port/database";
        Connection conn = null;
        try {
            // 加载数据库驱动。
            Class.forName(driver).newInstance();
        } catch (Exception e) {
            e.printStackTrace();
            return null;
        }

        try {
            // 创建数据库连接。
            conn = DriverManager.getConnection(sourceURL, username, passwd);
            System.out.println("Connection succeed!");
        } catch (Exception e) {
            e.printStackTrace();
            return null;
        }

        return conn;
    };
};
```

```
// 执行普通SQL语句，创建customer_t1表。
public static void CreateTable(Connection conn) {
    Statement stmt = null;
    try {
        stmt = conn.createStatement();

        // 执行普通SQL语句。
        int rc = stmt
            .executeUpdate("CREATE TABLE customer_t1(c_customer_sk INTEGER, c_customer_name
VARCHAR(32));");

        stmt.close();
    } catch (SQLException e) {
        if (stmt != null) {
            try {
                stmt.close();
            } catch (SQLException e1) {
                e1.printStackTrace();
            }
        }
        e.printStackTrace();
    }
}

// 执行预处理语句，批量插入数据。
public static void BatchInsertData(Connection conn) {
    PreparedStatement pst = null;

    try {
        // 生成预处理语句。
        pst = conn.prepareStatement("INSERT INTO customer_t1 VALUES (?,?)");
        for (int i = 0; i < 3; i++) {
            // 添加参数。
            pst.setInt(1, i);
            pst.setString(2, "data " + i);
            pst.addBatch();
        }
        // 执行批处理。
        pst.executeBatch();
        pst.close();
    } catch (SQLException e) {
        if (pst != null) {
            try {
                pst.close();
            } catch (SQLException e1) {
                e1.printStackTrace();
            }
        }
        e.printStackTrace();
    }
}

// 执行预编译语句，更新数据。
public static void ExecPreparedSQL(Connection conn) {
    PreparedStatement pstmt = null;
    try {
        pstmt = conn
            .prepareStatement("UPDATE customer_t1 SET c_customer_name = ? WHERE c_customer_sk = 1");
        pstmt.setString(1, "new Data");
        int rowcount = pstmt.executeUpdate();
        pstmt.close();
    } catch (SQLException e) {
        if (pstmt != null) {
            try {
                pstmt.close();
            } catch (SQLException e1) {
                e1.printStackTrace();
            }
        }
    }
}
```

```
e.printStackTrace();
}
}

// 新建存储过程。
public static void CreateCallable(Connection conn) {
    Statement stmt = null;
    try {
        stmt = conn.createStatement();
        // 新建函数，返回三个输入值的和。
        stmt.execute("create or replace procedure testproc \n" +
            "\n" +
            "    psv_in1 in integer,\n" +
            "    psv_in2 in integer,\n" +
            "    psv_inout inout integer\n" +
            ")\n" +
            "as\n" +
            "begin\n" +
            "    psv_inout := psv_in1 + psv_in2 + psv_inout;\n" +
            "end;\n" +
            "/");
    } catch (SQLException e) {
        throw new RuntimeException(e);
    } finally {
        if (stmt != null) {
            try {
                stmt.close();
            } catch (SQLException e) {
                throw new RuntimeException(e);
            }
        }
    }
}

// 执行存储过程。
public static void ExecCallableSQL(Connection conn) {
    CallableStatement cstmt = null;
    try {
        // 存储过程TESTPROC需提前新建。
        cstmt=conn.prepareCall("{? = CALL TESTPROC(?,?,?)}");
        cstmt.setInt(2, 50);
        cstmt.setInt(1, 20);
        cstmt.setInt(3, 90);
        cstmt.registerOutParameter(4, Types.INTEGER); //注册out类型的参数，类型为整型。
        cstmt.execute();
        int out = cstmt.getInt(4); //获取out参数。
        System.out.println("The CallableStatment TESTPROC returns:"+out);
        cstmt.close();
    } catch (SQLException e) {
        if (cstmt != null) {
            try {
                cstmt.close();
            } catch (SQLException e1) {
                e1.printStackTrace();
            }
        }
        e.printStackTrace();
    }
}

/**
 * 主程序，逐步调用各静态方法。
 * @param args
 */
public static void main(String[] args) {
    // 创建数据库连接。
    String userName = System.getenv("EXAMPLE_USERNAME_ENV");
    String password = System.getenv("EXAMPLE_PASSWORD_ENV");
}
```

```
Connection conn = GetConnection(userName, password);

// 创建表。
CreateTable(conn);

// 批量插入数据。
BatchInsertData(conn);

// 执行预编译语句，更新数据。
ExecPreparedSQL(conn);

// 新建存储过程。
CreateCallable(conn);

// 执行存储过程。
ExecCallableSQL(conn);

// 关闭数据库连接。
try {
    conn.close();
} catch (SQLException e) {
    e.printStackTrace();
}

}

}
```

示例 2 客户端内存占用过多解决示例

此示例主要使用setFetchSize来调整客户端内存使用，原理是通过数据库游标来分批获取服务器端数据，但会加大网络交互，可能会损失部分性能。

由于游标事务内有效，故需要先关闭自动提交，最后需要执行手动提交。

```
// 关闭自动提交。
conn.setAutoCommit(false);

// 新建表。
Statement st = conn.createStatement();
st.execute("create table mytable (cal1 int);");

// 表中插入200行数据。
PreparedStatement pstmt = conn.prepareStatement("insert into mytable values (?)");
for (int i = 0; i < 200; i++) {
    pstmt.setInt(1, i + 1);
    pstmt.addBatch();
}
pstmt.executeBatch();
conn.commit();
pstmt.close();

// 打开游标，每次获取50行数据。
st.setFetchSize(50);
ResultSet rs = st.executeQuery("SELECT * FROM mytable");
while (rs.next()){
    System.out.println("a row was returned.");
}
conn.commit();
rs.close();

// 关闭服务器游标。
st.setFetchSize(0);
rs = st.executeQuery("SELECT * FROM mytable");
while (rs.next()){
    System.out.println("many rows were returned.");
}
conn.commit();
```



```
rs.close();  
  
// Close the statement.  
st.close();  
conn.close();
```

执行完毕后可执行如下命令恢复自动提交。

```
conn.setAutoCommit(true);
```

示例 3 常用数据类型使用示例

```
// 前置操作。  
String createsql = "create table if not exists t_bit(col_bit bit, col_bit1 int)";  
Statement stmt = conn.createStatement();  
stmt.execute(createsql);  
stmt.close();  
// bit类型使用示例，注意此处bit类型取值范围[0,1]。  
Statement st = conn.createStatement();  
String sqlstr = "create or replace function fun_1()\n" +  
    "returns bit AS $$\n" +  
    "select col_bit from t_bit limit 1;\n" +  
    "$$\n" +  
    "LANGUAGE SQL;";  
st.execute(sqlstr);  
CallableStatement c = conn.prepareCall("{ ? = call fun_1() }");  
// 注册输出类型，位串类型。  
c.registerOutParameter(1, Types.BIT);  
c.execute();  
// 使用Boolean类型获取结果。  
System.out.println(c.getBoolean(1));  
  
// float8类型使用示例。  
st.execute("create table if not exists t_float(col1 float8,col2 int)");  
PreparedStatement pstmt = conn.prepareStatement("insert into t_float values(?)");  
pstmt.setDouble(1,123456.123);  
pstmt.execute();  
pstmt.close();  
  
// 函数返回值为float8的使用示例。  
st.execute("create or replace function func_float() "\n" +  
    "return float8 "\n" +  
    "as declare "\n" +  
    "var1 float8; "\n" +  
    "begin "\n" +  
    " select col1 into var1 from t_float limit 1; "\n" +  
    " return var1; "\n" +  
    "end;");  
CallableStatement cs = conn.prepareCall("{ ? = call func_float() }");  
cs.registerOutParameter(1,Types.DOUBLE);  
cs.execute();  
System.out.println(cs.getDouble(1));  
st.close();
```

示例 4 数据库连接监控功能使用示例

此示例将演示如何使用JDBC驱动的连接监控功能。

```
// 以下用例以gaussdbjdbc.jar为例。  
// 认证用的用户名和密码直接写到代码中有很大的安全风险，建议在配置文件或者环境变量中存放（密码应密文存放，使用时解密），确保安全。  
// 本示例以用户名和密码保存在环境变量中为例，运行本示例前请先在本地环境中设置环境变量（环境变量名称请根据自身情况进行设置）EXAMPLE_USERNAME_ENV和EXAMPLE_PASSWORD_ENV。  
import java.sql.Connection;  
import java.sql.DriverManager;  
import java.sql.ResultSet;  
import java.sql.SQLException;  
import java.sql.Statement;
```

```
public class DBMonitorTest {
    // 创建数据库连接。
    public static void main(String[] args){
        String driver = "com.huawei.gaussdb.jdbc.Driver";
        String username = System.getenv("EXAMPLE_USERNAME_ENV");
        String passwd = System.getenv("EXAMPLE_PASSWORD_ENV");
        String sourceURL
            = "jdbc:gaussdb://$ip:$port/database?
dbMonitor=true&loggerLevel=debug&loggerFile=dbMonitor.log";
        try {
            // 加载数据库驱动。
            Class.forName(driver).newInstance();
        } catch (Exception e) {
            e.printStackTrace();
        }

        Connection conn = null;
        Statement statement = null;
        try {
            // 创建数据库连接。
            conn = DriverManager.getConnection(sourceURL, username, passwd);

            // 创建表。
            statement = conn.createStatement();
            String createTableQuery = "CREATE TABLE IF NOT EXISTS mytable (id INT PRIMARY KEY, name
VARCHAR(50))";
            statement.executeUpdate(createTableQuery);

            // 插入数据。
            String insertQuery = "INSERT INTO mytable (id, name) VALUES (1, 'John')";
            statement.executeUpdate(insertQuery);

            // 查询数据。
            String selectQuery = "SELECT * FROM mytable ";
            ResultSet resultSet = statement.executeQuery(selectQuery);
            while (resultSet.next()) {
                int id = resultSet.getInt("id");
                String name = resultSet.getString("name");
                System.out.println("id: " + id + ", name: " + name);
            }

            // 删除表。
            String dropTableQuery = "DROP TABLE IF EXISTS mytable";
            statement.executeUpdate(dropTableQuery);
        } catch (SQLException e) {
            e.printStackTrace();
        } finally {
            try {
                if (statement != null) {
                    statement.close();
                }
                if (conn != null) {
                    conn.close();
                }
            } catch (SQLException e) {
                e.printStackTrace();
            }
        }

        try {
            Thread.sleep(10000);
        } catch (InterruptedException e) {
            throw new RuntimeException(e);
        }
    }
}
```

在日志文件dbMonitor.log中可以看到输出的连接监控信息，具体包括：

```
Nov 23, 2023 10:30:54 AM com.huawei.gaussdb.jdbc.qos.DataProcess saveQosResult
FINE: {
  "Destination host:port" : "localhost:8000",--服务器的IP和端口。
  "Delay" : "1.00 ms",--网络时延。
  "Jitter" : "0.04ms",--网络抖动。
  "Loss" : "0%",--网络丢包率。
  "DownloadSpeed" : "0.395Mbps",--网络下行速率。
  "UpLoadSpeed" : "0.498Mbps"--网络下行速率。
}

Nov 23, 2023 10:30:56 AM com.huawei.gaussdb.jdbc.CollectDBData saveCollectResult
FINE: {
  "openCount": "1",--应用开启数据库连接的次数。
  "closeCount": "1",--应用关闭数据库连接的次数。
  "abortedCount": "0",--连接异常断开的次数。
  "visitCount": "12",--应用对数据库的访问量。
  "cpuUsage": "20.39%",--客户端机器CPU的使用率。
  "memoryUsage": "98.32%",--客户端机器内存的使用率。
}
```

示例 5 获取驱动版本示例

```
Driver.getGSVersion();
```

5.3.12 示例：重新执行应用 SQL

当主DN故障且10s未恢复时，GaussDB会自动将对应的备DN升主，使集群正常运行。备升主期间正在运行的作业会失败，备升主后启动的作业不会再受影响。如果要做到DN主备切换过程中，上层业务不感知，可参考此示例构建业务层SQL重试机制。执行示例前，需要加载驱动，驱动的获取和加载方法请参见[JDBC包](#)、[驱动类和环境类](#)。

```
// 以下用例以gaussdbjdbc.jar为例。
// 认证用的用户名和密码直接写到代码中有很大的安全风险，建议在配置文件或者环境变量中存放(密码应密文存放，使用时解密)，确保安全。
// 本示例以用户名和密码保存在环境变量中为例，运行本示例前请先在本地环境中设置环境变量(环境变量名称请根据自身情况进行设置)EXAMPLE_USERNAME_ENV和EXAMPLE_PASSWORD_ENV。
import java.sql.Connection;
import java.sql.DriverManager;
import java.sql.PreparedStatement;
import java.sql.ResultSet;
import java.sql.SQLException;
import java.sql.Statement;

class ExitHandler extends Thread {
    private Statement cancel_stmt = null;

    public ExitHandler(Statement stmt) {
        super("Exit Handler");
        this.cancel_stmt = stmt;
    }

    public void run() {
        System.out.println("exit handle");
        try {
            this.cancel_stmt.cancel();
        } catch (SQLException e) {
            System.out.println("cancel query failed.");
            e.printStackTrace();
        }
    }
}

public class SQLRetry {
    // 创建数据库连接。
    public static Connection GetConnection(String username, String passwd) {
        String driver = "com.huawei.gaussdb.jdbc.Driver";
        String sourceURL = "jdbc:gaussdb://$ip:$port/database";
        Connection conn = null;
    }
}
```

```
try {
    // 加载数据库驱动。
    Class.forName(driver).newInstance();
} catch (Exception e) {
    e.printStackTrace();
    return null;
}

try {
    // 创建数据库连接。
    conn = DriverManager.getConnection(sourceURL, username, passwd);
    System.out.println("Connection succeed!");
} catch (Exception e) {
    e.printStackTrace();
    return null;
}

return conn;
}

// 执行普通SQL语句，创建jdbc_test1表。
public static void CreateTable(Connection conn) {
    Statement stmt = null;
    try {
        stmt = conn.createStatement();

        Runtime.getRuntime().addShutdownHook(new ExitHandler(stmt));

        // 执行普通SQL语句。
        int rc2 = stmt
            .executeUpdate("DROP TABLE if exists jdbc_test1;");

        int rc1 = stmt
            .executeUpdate("CREATE TABLE jdbc_test1(col1 INTEGER, col2 VARCHAR(10));");

        stmt.close();
    } catch (SQLException e) {
        if (stmt != null) {
            try {
                stmt.close();
            } catch (SQLException e1) {
                e1.printStackTrace();
            }
        }
        e.printStackTrace();
    }
}

// 执行预处理语句，批量插入数据。
public static void BatchInsertData(Connection conn) {
    PreparedStatement pst = null;

    try {
        // 生成预处理语句。
        pst = conn.prepareStatement("INSERT INTO jdbc_test1 VALUES (?,?)");
        for (int i = 0; i < 100; i++) {
            // 添加参数。
            pst.setInt(1, i);
            pst.setString(2, "data " + i);
            pst.addBatch();
        }
        // 执行批处理。
        pst.executeBatch();
        pst.close();
    } catch (SQLException e) {
        if (pst != null) {
            try {
                pst.close();
            }
        }
    }
}
```

```
    } catch (SQLException e1) {
        e1.printStackTrace();
    }
    }
    e.printStackTrace();
}
}

// 执行预编译语句，更新数据。
private static boolean QueryRedo(Connection conn){
    PreparedStatement pstmt = null;
    boolean retValue = false;
    try {
        pstmt = conn
            .prepareStatement("SELECT col1 FROM jdbc_test1 WHERE col2 = ?");

        pstmt.setString(1, "data 10");
        ResultSet rs = pstmt.executeQuery();

        while (rs.next()) {
            System.out.println("col1 = " + rs.getString("col1"));
        }
        rs.close();

        pstmt.close();
        retValue = true;
    } catch (SQLException e) {
        System.out.println("catch..... retValue " + retValue);
        if (pstmt != null) {
            try {
                pstmt.close();
            } catch (SQLException e1) {
                e1.printStackTrace();
            }
        }
        e.printStackTrace();
    }
}

    System.out.println("finesh.....");
    return retValue;
}

// 查询语句，执行失败重试，重试次数可配置。
public static void ExecPreparedSQL(Connection conn) throws InterruptedException {
    int maxRetryTime = 50;
    int time = 0;
    String result = null;
    do {
        time++;
        try {
            System.out.println("time:" + time);
            boolean ret = QueryRedo(conn);
            if(ret == false){
                System.out.println("retry, time:" + time);
                Thread.sleep(10000);
                QueryRedo(conn);
            }
        } catch (Exception e) {
            e.printStackTrace();
        }
    } while (null == result && time < maxRetryTime);
}

/**
 * 主程序，逐步调用各静态方法。
 * @param args
 * @throws InterruptedException
 */
}
```

```
public static void main(String[] args) throws InterruptedException {
    // 创建数据库连接。
    String userName = System.getenv("EXAMPLE_USERNAME_ENV");
    String password = System.getenv("EXAMPLE_PASSWORD_ENV");
    Connection conn = GetConnection(userName, password);

    // 创建表。
    CreateTable(conn);

    // 批量插入数据。
    BatchInsertData(conn);

    // 执行预编译语句，更新数据。
    ExecPreparedSQL(conn);

    // 关闭数据库连接。
    try {
        conn.close();
    } catch (SQLException e) {
        e.printStackTrace();
    }
}
}
```

5.3.13 示例：逻辑复制代码示例

下面示例演示如何通过JDBC接口使用逻辑复制功能的过程。执行示例前，需要加载驱动，驱动的获取和加载方法请参见[JDBC包、驱动类和环境类](#)。

针对逻辑复制的配置选项，除了参考《特性指南》的“逻辑复制 > 逻辑解码”章节中的配置选项外，还有专门给JDBC等流式解码工具增加的配置项，如下所示：

1. 解码线程并行度

通过配置选项parallel-decode-num，指定并行解码的Decoder线程数量。其取值范围为int型的1~20，取1表示按照原有的串行逻辑进行解码，取其余值即为开启并行解码。默认值为1。当该选项配置为1时，禁止配置以下选项：解码格式选项decode-style、批量发送选项sending-batch和并行解码队列长度选项parallel-queue-size。

2. 解码格式

通过配置选项decode-style，指定解码格式。其取值为char型的字符'j'、't'或'b'，分别代表json格式、text格式及二进制格式。默认值为'b'即二进制格式解码。该选项仅允许并行解码时设置，且二进制格式解码仅在并行解码场景下支持。与二进制格式对应的json和text格式，在批量发送的解码结果中，每条解码语句的前4字节组成的uint32代表该条语句总字节数（不包含该uint32类型占用的4字节，0代表本批次解码结束），8字节uint64代表相应lsn（begin对应first_lsn，commit对应end_lsn，其他场景对应该条语句的lsn）。

📖 说明

二进制格式编码规则如下所示：

1. 前4字节代表接下来到语句级别分隔符字母P（不含）或者该批次结束符F（不含）的解码结果的总字节数，该值如果为0代表本批次解码结束。
2. 接下来8字节uint64代表相应lsn（begin对应first_lsn，commit对应end_lsn，其他场景对应该条语句的lsn）。
3. 接下来1字节的字母有5种B/C/I/U/D，分别代表begin/commit/insert/update/delete。
4. 当第3步字母为B时：
 1. 接下来的8字节uint64代表CSN。
 2. 再接下来的8字节uint64代表first_lsn。
 3. 【可选】接下来的1字节字母如果为T，则代表后面4字节uint32表示该事务commit时间戳长度，再后面等同于该长度的字符为时间戳字符串。
 4. 【可选】接下来的1字节字母如果为N，则代表后面4字节uint32表示该事务用户名的长度，再后面等同于该长度的字符为事务的用户名字。
5. 当第3步字母为C时：
 1. 【可选】接下来1字节字母如果为X，则代表后面的8字节uint64表示xid。
 2. 【可选】接下来1字节字母如果为T，则代表后面的4字节uint32表示时间戳长度，再后面等同于该长度的字符为时间戳字符串。
 3. 因为批量发送日志时，一个COMMIT日志解码之后可能仍有其他事务的解码结果，接下来的1字节字母如果为P则表示该批次仍需解码，如果为F则表示该批次解码结束。
6. 当第3步字母为I/U/D时：
 1. 接下来的2字节uint16代表schema名的长度。
 2. 按照上述长度读取schema名。
 3. 接下来的2字节uint16代表table名的长度。
 4. 按照上述长度读取table名。
 5. 【可选】接下来1字节字母如果为N代表为新元组，如果为O代表为旧元组，这里先发送新元组。
 1. 接下来的2字节uint16代表该元组需要解码的列数，记为attrnum。
 2. 以下流程重复attrnum次。
 1. 接下来2字节uint16代表列名的长度。
 2. 按照上述长度读取列名。
 3. 接下来4字节uint32代表当前列类型的OID。
 4. 接下来4字节uint32代表当前列的值（以字符串格式存储）的长度，如果为0xFFFFFFFF则表示NULL，如果为0则表示长度为0的字符串。
 5. 按照上述长度读取列值。
 6. 因为之后仍可能有解码语句，接下来的1字节字母如果为P则表示该批次仍需解码，如果为F则表示该批次解码结束。

3. 限制仅备机解码

通过配置选项standby-connection，指定是否限制仅备机解码。其取值为Boolean型（可用0或1表示），取true（或1）代表限制仅允许连接备机解码，连接主机解码时会报错退出。取false（或0）时不做限制。默认值为false（0）。

4. 批量发送

通过配置选项sending-batch，指定是否批量发送。其取值范围为int型的0或1，取0表示逐条发送解码结果，取1表示解码结果累积到达1MB则批量发送解码结果。默认值为0。该选项仅允许并行解码时设置。开启批量发送的场景中，当解码格式为'j'或't'时，在原来的每条解码语句之前会附加一个uint32类型，表示本条解

码结果长度（长度不包含当前的uint32类型），以及一个uint64类型，表示当前解码结果对应的lsn。

5. 并行解码队列长度

通过配置选项parallel-queue-size，指定并行逻辑解码线程间进行交互的队列长度。取值范围【2，1024】，且必须为2的幂数，默认值为128。队列长度和解码过程的内存使用量正相关。

6. 逻辑解码内存阈值

逻辑解码内存阈值通过配置选项max-txn-in-memory指定单个事务解码中间结果缓存的内存阈值；单位为MB，串行解码-范围：[0，100]，默认值为0，表示不管控内存使用。并行解码-取值范围：[0，max_process_memory总量的25%]，默认值为max_process_memory/4/1024，其中1024为kB到MB的单位转换，0表示不开启此条内存管控项。通过配置选项max-reorderbuffer-in-memory指定所有事务解码中间结果缓存的内存阈值；单位为GB，串行解码-范围：[0，100]，默认值为0，表示不管控内存使用。并行解码-取值范围：[0，max_process_memory总量的50%]，默认值为max_process_memory/2/1048576，其中1048576为kB到GB的单位转换，0表示不开启此条内存管控项。当超过内存阈值时，解码过程将出现解码中间结果写临时文件的现象，影响逻辑解码的性能。

7. 逻辑解码发送超时阈值

通过配置选项sender-timeout指定内核与客户端的心跳超时阈值。当该时间段内没有收到客户端任何消息，逻辑解码将主动停止，并断开和客户端的连接。单位为毫秒（ms），取值范围【0，2147483647】，默认值取决于GUC参数logical_sender_timeout配置。

8. 逻辑解码用户黑名单选项

使用逻辑解码用户黑名单，逻辑解码结果将过滤黑名单中用户的事务操作。当前相关选项如下：

- a. exclude-userids：指定黑名单用户的OID，多个OID通过逗号分隔，不校验用户OID是否存在。同一个业务用户在不同DN的OID不一定相同。当前分布式直连DN逻辑解码需要传入业务用户在各DN上相应的OID，否则可能出现某些DN逻辑解码结果进行了过滤而某些DN节点未过滤。
- b. exclude-users：指定黑名单用户名字，多个名字通过逗号分隔，通过dynamic-resolution设置是否动态解析识别用户名字。若解码报错用户不存在而出现中断，在确定日志产生时刻不存在对应的黑名单用户，可以通过配置dynamic-resolution成true或者从用户黑名单中删除报错用户名字来启动解码继续获取逻辑日志。
- c. dynamic-resolution：是否动态解析黑名单用户名字，默认为true。设置为false时，当解码观测到黑名单exclude-users中用户不存在时将报错并退出逻辑解码。设置为true时，当解码观测到黑名单exclude-users中用户不存在时继续解码。

9. 事务逻辑日志输出选项

- a. include-xids：事务的BEGIN逻辑日志是否输出事务ID，默认为true。
- b. include-timestamp：事务的BEGIN逻辑日志是否输出事务提交时间，默认为false。
- c. include-user：事务的BEGIN逻辑日志是否输出事务的用户名字，默认为false。事务的用户名字特指授权用户——执行事务对应会话的登录用户，它在事务的整个执行过程中不会发生变化。

10. JDBC默认设置逻辑解码连接的socketTimeout=10s，备机解码在主机压力大的时候可能会导致连接超时关闭，可以通过配置withStatusInterval(10000,TimeUnit.MILLISECONDS)，调整超时时间解决。

11. 心跳日志输出选项

enable-heartbeat: 是否输出心跳日志，默认为false。

📖 说明

若开启心跳日志选项，此处说明心跳日志如何解析：二进制格式首先是字符'h'表示消息是心跳日志，之后是心跳日志内容，分别是8字节uint64，直连DN解码场景代表LSN，表示发送心跳逻辑日志时读取的WAL日志结束位置，而在分布式强一致解码场景为CSN，表示发送心跳逻辑日志时已发送的解码日志事务CSN；8字节uint64，直连DN解码场景代表LSN，表示发送心跳逻辑日志时刻已经落盘的WAL日志的位置，而在分布式强一致解码场景为CSN，表示集群下一个提交事务将获得的CSN；8字节int64代表时间戳（从1970年1月1日开始），表示最新解码到的事务日志或检查点日志的产生时间戳。关于消息结束符：如果是二进制格式则为字符'F'，如果格式为text或者json且为批量发送则结束符为'0'，否则没有结束符。消息内容采用大端字节序进行数据传输。具体格式见下图（考虑到前向兼容性，相关部分仍保留着LSN的命名方式，实际含义依具体场景而定）：

二进制格式(批量发送与非批量发送)	uint32 len	uint64 lsn	'h'	uint64 latest_decode_lsn	uint64 latest_flush_lsn	int64 latest_decode_time	'F'
text/json+批量发送	uint32 len	uint64 lsn	char* "HeartBeat: latest_decode_lsn: XX, latest_flush_lsn: XX, latest_decoded_wal_time: XX"				'0'
text/json+非批量	char* "HeartBeat: latest_decode_lsn: XX, latest_flush_lsn: XX, latest_decoded_wal_time: XX"						

在并行解码的标准场景下（16核CPU、内存128G、网络带宽 > 200MBps、表的列数为10~100、单行数据量0.1KB~1KB、DML操作以insert为主、不涉及落盘事务即单个事务中语句数量小于4096、parallel-decode-num为8、解码格式为't'且开启批量发送功能），解码性能（以xlog消耗量为标准）不低于100MBps。为保证解码性能达标以及尽量降低对业务的影响，一台备机上应尽量仅建立一个并行解码连接，保证CPU、内存、带宽资源充足。

⚠️ 注意

逻辑复制类PGReplicationStream为非线程安全类，并发调用可能导致数据异常。

```
// 以下以gaussdbjdbc.jar为例：
// 认证用的用户名和密码直接写到代码中有很大的安全风险，建议在配置文件或者环境变量中存放（密码应密文存放，使用时解密），确保安全。
// 本示例以用户名和密码保存在环境变量中为例，运行本示例前请先在本地环境中设置环境变量（环境变量名称请根据自身情况进行设置）EXAMPLE_USERNAME_ENV和EXAMPLE_PASSWORD_ENV。
//逻辑复制功能示例：文件名， LogicalReplicationDemo.java
//前提条件：添加JDBC用户机器IP到数据库白名单里，在gs_hba.conf添加以下内容，然后重启数据库即可：
//假设JDBC用户IP为10.10.10.10
//host all all 10.10.10.10/32 sha256
//host replication all 10.10.10.10/32 sha256

import com.huawei.gaussdb.jdbc.PGProperty;
import com.huawei.gaussdb.jdbc.PgConnection;
import com.huawei.gaussdb.jdbc.replication.LogSequenceNumber;
import com.huawei.gaussdb.jdbc.replication.PGReplicationStream;

import java.nio.ByteBuffer;
import java.sql.DriverManager;
import java.util.Properties;
import java.util.concurrent.TimeUnit;

public class LogicalReplicationDemo {
    private static PgConnection conn = null;
    public static void main(String[] args) {
        String driver = "com.huawei.gaussdb.jdbc.Driver";
        //此处配置数据库IP以及端口，这里的端口为haPort，通常默认是所连接DN的port+1端口
        String sourceURL = "jdbc:gaussdb://$ip:$port/database";
```

```

//默认逻辑复制槽的名称是：replication_slot
//测试模式：创建逻辑复制槽
int TEST_MODE_CREATE_SLOT = 1;
//测试模式：开启逻辑复制（前提是逻辑复制槽已经存在）
int TEST_MODE_START_REPL = 2;
//测试模式：删除逻辑复制槽
int TEST_MODE_DROP_SLOT = 3;
//开启不同的测试模式
int testMode = TEST_MODE_START_REPL;

try {
    Class.forName(driver);
} catch (Exception e) {
    e.printStackTrace();
    return;
}

try {
    Properties properties = new Properties();
    PGProperty.USER.set(properties, System.getenv("EXAMPLE_USERNAME_ENV"));
    PGProperty.PASSWORD.set(properties, System.getenv("EXAMPLE_PASSWORD_ENV"));
//对于逻辑复制，以下三个属性是必须配置项
    PGProperty.ASSUME_MIN_SERVER_VERSION.set(properties, "9.4");
    PGProperty.REPLICATION.set(properties, "database");
    PGProperty.PREFER_QUERY_MODE.set(properties, "simple");
    conn = (PgConnection) DriverManager.getConnection(sourceURL, properties);
    System.out.println("connection success!");

    if(testMode == TEST_MODE_CREATE_SLOT){
        conn.getReplicationAPI()
            .createReplicationSlot()
            .logical()
            .withSlotName("replication_slot") //这里字符串如包含大写字母则会自动转化为小写字母
            .withOutputPlugin("test_decoding")
            .make();
    }else if(testMode == TEST_MODE_START_REPL) {
        //开启此模式前需要创建复制槽
        LogSequenceNumber waitLSN = LogSequenceNumber.valueOf("6F/E3C53568");
        PGReplicationStream stream = conn
            .getReplicationAPI()
            .replicationStream()
            .logical()
            .withSlotName("replication_slot")
            .withSlotOption("include-xids", false)
            .withSlotOption("skip-empty-xacts", true)
            .withStartPosition(waitLSN)
            .withSlotOption("parallel-decode-num", 10) //解码线程并行度
            .withSlotOption("white-table-list", "public.t1,public.t2") //白名单列表
            .withSlotOption("standby-connection", true) //强制备机解码
            .withSlotOption("decode-style", "t") //解码格式
            .withSlotOption("sending-batch", 0) //批量发送解码结果
            .withSlotOption("max-txn-in-memory", 100) //单个解码事务落盘内存阈值为100MB
            .withSlotOption("max-reorderbuffer-in-memory", 2) //正在处理的解码事务落盘内存阈值为
2GB
            .withSlotOption("exclude-users", "userA") //不返回用户userA执行事务的逻辑日志
            .withSlotOption("include-user", true) //事务BEGIN逻辑日志携带用户名字
            .withSlotOption("enable-heartbeat", true) //开启心跳日志
            .start();
        while (true) {
            ByteBuffer byteBuffer = stream.readPending();

            if (byteBuffer == null) {
                TimeUnit.MILLISECONDS.sleep(10L);
                continue;
            }
        }

        int offset = byteBuffer.arrayOffset();
        byte[] source = byteBuffer.array();
    }
}

```

```
        int length = source.length - offset;
        System.out.println(new String(source, offset, length));

        //如果需要flush lsn，根据业务实际情况调用以下接口
        //    LogSequenceNumber lastRecv = stream.getLastReceiveLSN();
        //    stream.setFlushedLSN(lastRecv);
        //    stream.forceUpdateStatus();

    }
    }else if(testMode == TEST_MODE_DROP_SLOT){
        conn.getReplicationAPI()
            .dropReplicationSlot("replication_slot");
    }
    } catch (Exception e) {
        e.printStackTrace();
        return;
    }
}
}
// 注意：如上代码不能直接读取二进制格式的日志，需按二进制格式编码规则读取。
```

text格式（即't'格式）解码结果示例如下：

```
BEGIN CSN: 2014 first_lsn: 0/2816A28
table public t1 INSERT: a[integer]:1 b[integer]:2 c[text]:'hello'
COMMIT XID: 15504
BEGIN CSN: 2015 first_lsn: 0/2816C20
table public t1 UPDATE: old-key: a[integer]:1 new-tuple: a[integer]:1 b[integer]:5 c[text]:'hello'
COMMIT XID: 15505
BEGIN CSN: 2016 first_lsn: 0/2816D60
table public t1 DELETE: a[integer]:1
COMMIT XID: 15506
```

json格式（即'j'格式）解码结果示例如下：

```
BEGIN CSN: 2014 first_lsn: 0/2816A28
{"table_name":"public.t1","op_type":"INSERT","columns_name":["a","b","c"],"columns_type":
["integer","integer","text"],"columns_val":["1","1","hello"],"old_keys_name":[""],"old_keys_type":
[""],"old_keys_val":[]}
COMMIT XID: 15504
BEGIN CSN: 2015 first_lsn: 0/2816C20
{"table_name":"public.t1","op_type":"UPDATE","columns_name":["a","b","c"],"columns_type":
["integer","integer","text"],"columns_val":["1","5","hello"],"old_keys_name":["a"],"old_keys_type":
["integer"],"old_keys_val":["1"]}
COMMIT XID: 15505
BEGIN CSN: 2016 first_lsn: 0/2816D60
{"table_name":"public.t1","op_type":"DELETE","columns_name":[""],"columns_type":[""],"columns_val":
[""],"old_keys_name":["a"],"old_keys_type":["integer"],"old_keys_val":["1"]}
COMMIT XID: 15506
```

5.3.14 示例：不同场景下连接数据库参数配置

说明

以下示例场景中node代表“host:port”，host为数据库服务器名称或IP地址，port为数据库服务器端口。

容灾场景

某客户有两套数据库集群，其中A集群为生产集群，B集群为容灾集群。当客户执行容灾切换时，A集群将降为容灾集群，B集群将升为生产集群。此时为了避免修改配置文件导致的应用重启或重新发版，客户可在初始配置文件时，即将A、B集群写入连接串中。此时在主集群不可连接时，驱动将尝试对容灾集群建连。例如A集群为{node1,node2,node3}。B集群为{node4,node5,node6}。

以Dorado双集群为例，url可参考如下配置进行设置，当主备切换后只会连接新的主集群。

```
jdbc:gaussdb://node1,node2,node3,node4,node5,node6/database
```

负载均衡场景

某客户存在一套数据库集群，包含如下节点

{node1,node2,node3,node4,node5,node6,node7,node8,node9,node10,node11,node12}。

1. 客户在应用程序A中建立了120个长连接，并期望应用程序A上的连接可以均匀分布在当前集群各节点上，则url可参考如下命令进行配置。

```
jdbc:gaussdb://node1,node2,node3/database?autoBalance=true
```

2. 客户新开发了两个应用程序B、C，希望当前这三个应用程序均匀分布在指定节点，如应用程序A的连接分布在{node1,node2,node3,node4}，应用程序B的连接分布在{node5,node6,node7,node8}，应用程序C的连接分布在{node9,node10,node11,node12}；则url可参考如下命令进行配置（若url中前四个节点都不可连，应用会连接第五个节点，根据pgxc_node表中的信息，在集群中所有可用节点之间进行轮询连接）。

应用程序A: jdbc:gaussdb://node1,node2,node3,node4,node5/database?
autoBalance=priority4

应用程序B: jdbc:gaussdb://node5,node6,node7,node8,node9/database?
autoBalance=priority4

应用程序C: jdbc:gaussdb://node9,node10,node11,node12,node1/database?
autoBalance=priority4

3. 客户开发了一些应用程序，并且使用相同的连接配置串，同时期望各应用连接能较均匀的分布在集群各节点上，则url可参考如下命令进行配置。

```
jdbc:gaussdb://node1,node2,node3,node4/database?autoBalance=shuffle
```

4. 客户开发了一些应用程序，想通过单节点会话模式建立连接，则url可参考如下命令进行配置。

```
jdbc:gaussdb://node1,node2,node3,node4/database?  
sessionType=singleNode&execTargetNode=your_dn_name
```

5. 客户不想要使用负载均衡功能，则url可参考如下命令进行配置。

```
jdbc:gaussdb://node1/database
```

或:

```
jdbc:gaussdb://node1/database?autoBalance=false
```

说明

在开启autoBalance参数时，JDBC刷新可用CN列表的周期默认为10S，可使用refreshCNIPListTime进行设置，示例如下：

```
jdbc:gaussdb://node1,node2,node3,node4/database?autoBalance=true&refreshCNIPListTime=3
```

日志诊断场景

在使用过程中出现数据导入慢或出现一些难以分析的异常报错时，可通过开启trace日志进行诊断，url可参考如下命令进行配置。

```
jdbc:gaussdb://node1/database?loggerLevel=trace
```

大小写转换场景

在Oracle中元数据的默认存储为大写，而在GaussDB中元数据默认存储为小写，所以在从Oracle迁移到GaussDB后，大写的元数据会变为小写。如果原业务中涉及到大写元数据的处理，可以开启此参数，但是不建议通过这种方式来解决问题，建议通过修

改业务编码来解决。如果一定要使用，请务必确认当前数据库中的元数据是否全为小写，以避免出现问题。

```
jdbc:gaussdb://node1,node2,node3/database?uppercaseAttributeName=true
```

对于DatabaseMetaData中涉及的接口，按照入参直接调用即可，对于ResultSetMetaData中涉及的接口调用方法如下所示。

```
Statement stmt = conn.createStatement();
ResultSet rs = stmt.executeQuery("select * from test_supper");
ResultSetMetaData rsmd = rs.getMetaData();
for (int i = 1; i <= rsmd.getColumnCount(); i++) {
    System.out.println(rsmd.getColumnLabel(i) + " " + rsmd.getColumnName(i));
}
```

高性能场景

某客户对于相同sql可能多次执行，仅是传参不同的情况，为了提升执行效率，可开启prepareThreshold参数，避免重复生成执行计划，url可参考如下命令进行配置。

```
jdbc:gaussdb://node1/database?prepareThreshold=5
```

某客户一次查询1000万数据，为避免同时返回造成内存溢出，可使用defaultRowFetchSize，url可参考如下命令进行配置。

```
jdbc:gaussdb://node1/database?defaultRowFetchSize=50000
```

某客户需要批量插入1000万数据，为提升效率，可使用batchMode，url可参考如下命令进行配置。

```
jdbc:gaussdb://node1/database?batchMode=on
```

5.3.15 JDBC 接口参考

JDBC接口是一套提供给用户的API方法，本节将对部分常用接口做具体描述，若涉及其他接口可参考JDK1.8（软件包）/JDBC 4.2中相关内容。

5.3.15.1 java.sql.Connection

java.sql.Connection是数据库连接接口。

表 5-9 对 java.sql.Connection 接口的支持情况

方法名	描述	返回值类型	throws	支持 JDBC 4
abort(Executor executor)	终止打开的连接。	void	SQLException	Yes
clearWarnings()	清除为此Connection对象报告的所有警告。	void	SQLException	Yes
close()	立即释放此Connection对象的数据库和JDBC资源，而不是等待它们自动释放。	void	SQLException	Yes

方法名	描述	返回值类型	throws	支持 JDBC 4
commit()	使自上次提交/回滚以来所做的所有更改永久化，并释放此Connection对象当前持有的任何数据库锁。仅当禁用了自动提交模式时，才应使用此方法。	void	SQLException	Yes
createArrayOf(String typeName, Object[] elements)	用于创建Array对象的工厂方法。	Array	SQLException	Yes
createBlob()	构造一个实现Blob接口的对象。返回的对象最初不包含数据。Blob接口的setBinaryStream和setBytes方法可以用于向Blob添加数据。	Blob	SQLException	Yes
createClob()	构造一个实现Clob接口的对象。返回的对象最初不包含数据。Clob接口的setAsciiStream、setCharacterStream和setString方法可以用于向Clob添加数据。	Clob	SQLException	Yes
createSQLXML()	构造一个实现SQLXML接口的对象。返回的对象最初不包含数据。可以使用SQLXML接口的createXmlStreamWriter对象和setString方法向SQLXML对象添加数据。	SQLXML	SQLException	Yes
createStatement()	创建一个用于将SQL语句发送到数据库的语句对象。	Statement	SQLException	Yes
createStatement(int resultSetType, int resultSetConcurrency)	创建一个语句对象，该对象将生成具有给定类型和并发性的ResultSet对象。	Statement	SQLException	Yes
createStatement(int resultSetType, int resultSetConcurrency, int resultSetHoldability)	创建一个语句对象，该对象将生成具有给定类型和并发性的ResultSet对象。	Statement	SQLException	Yes
getAutoCommit()	检索此连接对象的当前自动提交模式。	boolean	SQLException	Yes

方法名	描述	返回值类型	throws	支持 JDBC 4
getCatalog()	检索此Connection对象的当前目录名称。	String	SQLException	Yes
getClientInfo()	返回一个列表，其中包含驱动程序支持的每个客户端信息属性的名称和当前值。如果客户端信息属性尚未设置且没有默认值，则该属性的值可能为NULL。	Properties	SQLException	Yes
getClientInfo(String name)	返回由name指定的客户端信息属性的值。如果尚未设置指定的客户端信息属性，并且没有默认值，此方法可能会返回NULL。如果驱动程序不支持指定的客户端信息属性名称，此方法也将返回NULL。	String	SQLException	Yes
getHoldability()	检索使用此Connection对象创建的ResultSet对象的当前保持性。	int	SQLException	Yes
getMetaData()	检索包含有关此Connection对象表示连接的数据库的元数据的DatabaseMetaData对象。元数据包括有关数据库表、其支持的SQL语法、其存储过程、此连接的功能等的信息。	DatabaseMetaData	SQLException	Yes
getNetworkTimeout()	检索驱动程序等待数据库请求完成的毫秒数。如果超过限制，将引发SQLException。	int	SQLException	Yes
getSchema()	检索此Connection对象的当前架构名称。	String	SQLException	Yes
getTransactionIsolation()	检索此Connection对象的当前事务隔离级别。	int	SQLException	Yes
getTypeMap()	检索与此Connection对象关联的Map对象。除非应用程序添加了条目，否则返回的类型映射将为空。	Map<String,Class<?>>	SQLException	Yes
getWarnings()	检索此Connection对象上的调用报告的第一个警告。如果有多个警告，则后续警告将链接到第一个警告，并可以通过对先前检索的警告调用方法SQLWarning.getNextWarning来检索。	SQLWarning	SQLException	Yes

方法名	描述	返回值类型	throws	支持 JDBC 4
isClosed()	检索此Connection对象是否已关闭。如果已对连接调用了方法关闭，或者发生了某些重大错误，则连接将关闭。只有在调用closeConnection.Close方法之后调用此方法时，才保证返回true。	boolean	SQLException	Yes
isReadOnly()	检索此Connection对象是否处于只读模式。	boolean	SQLException	Yes
isValid(int timeout)	如果连接尚未关闭并且仍然有效，则返回true。驱动程序应提交对连接的查询，或使用其他机制，以肯定地验证连接在调用此方法时仍然有效。	boolean	SQLException	Yes
nativeSQL(String sql)	将给定的SQL语句转换为系统的本机SQL语法。驱动程序可以在发送JDBC SQL语法之前将其转换为其系统的本机SQL语法。此方法返回驱动程序本应发送的语句的本机形式。	String	SQLException	Yes
prepareCall(String sql)	创建用于调用数据库存储过程的CallableStatement对象。CallableStatement对象提供了用于设置其IN和OUT参数的方法，以及用于执行对存储过程调用的方法。	CallableStatement	SQLException	Yes
prepareCall(String sql, int resultSetType, int resultSetConcurrency)	创建一个CallableStatement对象，该对象将生成具有给定类型和并发性的ResultSet对象。此方法与上面的准备呼叫方法相同，但它允许覆盖默认的结果集类型和并发。	CallableStatement	SQLException	Yes
prepareCall(String sql, int resultSetType, int resultSetConcurrency, int resultSetHoldability)	创建一个CallableStatement对象，该对象将生成具有给定类型和并发性的ResultSet对象。此方法与上面的准备呼叫方法相同，但它允许覆盖默认的结果集类型、结果集并发类型和保持性。	CallableStatement	SQLException	Yes
prepareStatement(String sql)	创建一个用于将参数化SQL语句发送到数据库的准备语句对象。	PreparedStatement	SQLException	Yes

方法名	描述	返回值类型	throws	支持 JDBC 4
prepareStatement(String sql, int autoGeneratedKeys)	创建一个默认的准备语句对象，该对象能够检索自动生成的键。给定的常量反馈驱动程序，它是否应使自动生成的密钥可供检索。如果 SQL 语句不是 INSERT 语句，也不是能够返回自动生成键的 SQL 语句，则将忽略此参数。	PreparedStatement	SQLException	Yes
prepareStatement(String sql, int[] columnIndexes)	创建一个默认的准备语句对象，该对象能够返回由给定数组指定的自动生成的键。此数组包含目标表中包含应可用的自动生成键的列的索引。如果 SQL 语句不是 INSERT 语句，也不是能够返回自动生成键的 SQL 语句，驱动程序将忽略数组。	PreparedStatement	SQLException	Yes
prepareStatement(String sql, int resultSetType, int resultSetConcurrency)	创建一个准备语句对象，该对象将生成具有给定类型和并发性的 ResultSet 对象。此方法与上面的准备语句方法相同，但它允许覆盖默认的结果集类型和并发。	PreparedStatement	SQLException	Yes
prepareStatement(String sql, int resultSetType, int resultSetConcurrency, int resultSetHoldability)	创建一个准备语句对象，该对象将生成具有给定类型、并发性和保持性的 ResultSet 对象。	PreparedStatement	SQLException	Yes
prepareStatement(String sql, String[] columnNames)	创建一个默认的准备语句对象，该对象能够返回由给定数组指定的自动生成的键。此数组包含目标表中包含应返回的自动生成键的列的名称。如果 SQL 语句不是 INSERT 语句，也不是能够返回自动生成键的 SQL 语句，驱动程序将忽略数组。	PreparedStatement	SQLException	Yes
releaseSavepoint(Savepoint savepoint)	从当前事务中删除指定的 Savepoint 和后续 Savepoint 对象。删除保存点后对保存点的任何引用都将引发 SQLException。	void	SQLException	Yes

方法名	描述	返回值类型	throws	支持 JDBC 4
rollback()	撤销在当前事务中所做的所有更改，并释放此Connection对象当前持有的任何数据库锁。仅当禁用自动提交模式时，才应使用此方法。	void	SQLException	Yes
rollback(Savepoint savepoint)	撤销设置给定Savepoint对象后所做的所有更改。仅当禁用自动提交模式时，才应使用此方法。	void	SQLException	Yes
setAutoCommit(boolean autoCommit)	将此连接的自动提交模式设置为给定状态。如果连接处于自动提交模式，则其所有SQL语句都将作为单个事务执行和提交。否则，其SQL语句将分组为事务，这些事务由对方法提交或方法回滚的调用终止。默认情况下，新连接处于自动提交模式。	void	SQLException	Yes
setClientInfo(Properties properties)	设置连接的客户端信息属性的值。Properties对象包含要设置的客户端信息属性的名称和值。属性列表中包含的客户端信息属性集替换连接上的当前客户端信息属性集。如果当前在连接上设置的属性不在属性列表中，则将清除该属性。	void	SQLClientInfoException	Yes
setClientInfo(String name,String value)	将name指定的客户端info属性的值设置为value指定的值。	void	SQLClientInfoException	Yes
setHoldability(int holdability)	将使用此Connection对象创建的ResultSet对象的默认保持性更改为给定的保持性。ResultSet对象的默认保持性可以通过调用DatabaseMetaData.getResultSetHoldability来确定。	void	SQLException	Yes
setNetworkTimeout(Executor executor, int milliseconds)	设置连接或从连接创建的对象等待数据库回复任何一个请求的最长时间。如果任何请求都未应答，则等待方法将返回SQLException，并且从Connection创建的Connection或对象将标记为已关闭。除关闭、isCabled或Connection.isValid方法外，对对象的任何后续使用都将引发SQLException。	void	SQLException	Yes
setReadOnly(boolean readOnly)	将此连接置于只读模式，作为驱动程序的提示，以启用数据库优化。	void	SQLException	Yes

方法名	描述	返回值类型	throws	支持 JDBC 4
setSavepoint()	在当前事务中创建一个未命名的保存点，并返回表示它的新保存点对象。	Savepoint	SQLException	Yes
setSavepoint(String name)	在当前事务中使用给定名称创建保存点，并返回表示它的新保存点对象。	Savepoint	SQLException	Yes
setSchema(String schema)	将给定的架构名称设置为访问。	void	SQLException	Yes
setTransactionIsolation(int level)	尝试将此Connection对象的事务隔离级别更改为给定的级别。接口Connection中定义的常量是可能的事务隔离级别。	void	SQLException	Yes
setTypeMap(Map<String,Class<?>> map)	安装给定的TypeMap对象作为此Connection对象的类型映射。类型映射将用于SQL结构化类型和不同类型的自定义映射。	void	SQLException	Yes

须知

1. 接口内部默认使用自动提交模式，若通过setAutoCommit(false)关闭自动提交模式，将会导致后面执行的语句受到显式事务包裹，数据库中不支持事务中执行的语句不能在此模式下执行。
2. 不支持全密态数据库使用setClientInfo("send_token", null)传输密钥，使用setClientInfo("clear_token", null)销毁密钥。

5.3.15.2 java.sql.CallableStatement

java.sql.CallableStatement是存储过程执行接口。

表 5-10 对 java.sql.CallableStatement 的支持情况

方法名	返回值类型	支持JDBC4
getArray(int parameterIndex)	Array	Yes
getBigDecimal(int parameterIndex)	BigDecimal	Yes
getBlob(int parameterIndex)	Blob	Yes
getBoolean(int parameterIndex)	boolean	Yes

方法名	返回值类型	支持JDBC4
getBytes(int parameterIndex)	byte	Yes
getBytes(int parameterIndex)	byte[]	Yes
getClob(int parameterIndex)	Clob	Yes
getDate(int parameterIndex)	Date	Yes
getDate(int parameterIndex, Calendar cal)	Date	Yes
getDouble(int parameterIndex)	double	Yes
getFloat(int parameterIndex)	float	Yes
getInt(int parameterIndex)	int	Yes
getLong(int parameterIndex)	long	Yes
getObject(int parameterIndex)	Object	Yes
getObject(int parameterIndex, Class<T> type)	Object	Yes
getShort(int parameterIndex)	short	Yes
getSQLXML(int parameterIndex)	SQLXML	Yes
getString(int parameterIndex)	String	Yes
getNString(int parameterIndex)	String	Yes
getTime(int parameterIndex)	Time	Yes
getTime(int parameterIndex, Calendar cal)	Time	Yes
getTimestamp(int parameterIndex)	Timestamp	Yes
getTimestamp(int parameterIndex, Calendar cal)	Timestamp	Yes
registerOutParameter(int parameterIndex, int type)	void	Yes
registerOutParameter(int parameterIndex, int sqlType, int type)	void	Yes

方法名	返回值类型	支持JDBC4
wasNull()	boolean	Yes

说明

- 不允许含有OUT参数的语句执行批量操作。
- 以下方法是从java.sql.Statement继承而来：close、execute、executeQuery、executeUpdate、getConnection、getResultSet、getUpdateCount、isClosed、setMaxRows、setFetchSize。
- 以下方法是从java.sql.PreparedStatement继承而来：addBatch、clearParameters、execute、executeQuery、executeUpdate、getMetaData、setBigDecimal、setBoolean、setByte、setBytes、setDate、setDouble、setFloat、setInt、setLong、setNull、setObject、setString、setTime、setTimestamp。
- registerOutParameter(int parameterIndex, int sqlType, int type)方法仅用于注册复合数据类型，其它类型不支持。

5.3.15.3 java.sql.DatabaseMetaData

java.sql.DatabaseMetaData是数据库对象定义接口。

表 5-11 对 java.sql.DatabaseMetaData 的支持情况

方法名	返回值类型	支持JDBC4
allProceduresAreCallable()	boolean	Yes
allTablesAreSelectable()	boolean	Yes
autoCommitFailureClosesAllResultSets()	boolean	Yes
dataDefinitionCausesTransactionCommit()	boolean	Yes
dataDefinitionIgnoredInTransactions()	boolean	Yes
deletesAreDetected(int type)	boolean	Yes
doesMaxRowSizeIncludeBlobs()	boolean	Yes
generatedKeyAlwaysReturned()	boolean	Yes
getBestRowIdentifier(String catalog, String schema, String table, int scope, boolean nullable)	ResultSet	Yes
getCatalogs()	ResultSet	Yes
getCatalogSeparator()	String	Yes

方法名	返回值类型	支持JDBC4
getCatalogTerm()	String	Yes
getClientInfoProperties()	ResultSet	Yes
getColumnPrivileges(String catalog, String schema, String table, String columnNamePattern)	ResultSet	Yes
getConnection()	Connection	Yes
getCrossReference(String parentCatalog, String parentSchema, String parentTable, String foreignCatalog, String foreignSchema, String foreignTable)	ResultSet	Yes
getDefaultTransactionIsolation()	int	Yes
getExportedKeys(String catalog, String schema, String table)	ResultSet	Yes
getExtraNameCharacters()	String	Yes
getFunctionColumns(String catalog, String schemaPattern, String functionNamePattern, String columnNamePattern)	ResultSet	Yes
getFunctions(String catalog, String schemaPattern, String functionNamePattern)	ResultSet	Yes
getIdentifierQuoteString()	String	Yes
getImportedKeys(String catalog, String schema, String table)	ResultSet	Yes
getIndexInfo(String catalog, String schema, String table, boolean unique, boolean approximate)	ResultSet	Yes
getMaxBinaryLiteralLength()	int	Yes
getMaxCatalogNameLength()	int	Yes
getMaxCharLiteralLength()	int	Yes

方法名	返回值类型	支持JDBC4
getMaxColumnNameLength()	int	Yes
getMaxColumnsInGroupBy()	int	Yes
getMaxColumnsInIndex()	int	Yes
getMaxColumnsInOrderBy()	int	Yes
getMaxColumnsInSelect()	int	Yes
getMaxColumnsInTable()	int	Yes
getMaxConnections()	int	Yes
getMaxCursorNameLength()	int	Yes
getMaxIndexLength()	int	Yes
getMaxLogicalLobSize()	default long	Yes
getMaxProcedureNameLength()	int	Yes
getMaxRowSize()	int	Yes
getMaxSchemaNameLength()	int	Yes
getMaxStatementLength()	int	Yes
getMaxStatements()	int	Yes
getMaxTableNameLength()	int	Yes
getMaxTablesInSelect()	int	Yes
getMaxUserNameLength()	int	Yes
getNumericFunctions()	String	Yes
getPrimaryKeys(String catalog, String schema, String table)	ResultSet	Yes
getPartitionTablePrimaryKeys(String catalog, String schema, String table)	ResultSet	Yes
getProcedureColumns(String catalog, String schemaPattern, String procedureNamePattern, String columnNamePattern)	ResultSet	Yes

方法名	返回值类型	支持JDBC4
getProcedures(String catalog, String schemaPattern, String procedureNamePattern)	ResultSet	Yes
getProcedureTerm()	String	Yes
getSchemas()	ResultSet	Yes
getSchemas(String catalog, String schemaPattern)	ResultSet	Yes
getSchemaTerm()	String	Yes
getSearchStringEscape()	String	Yes
getSQLKeywords()	String	Yes
getSQLStateType()	int	Yes
getStringFunctions()	String	Yes
getSystemFunctions()	String	Yes
getTablePrivileges(String catalog, String schemaPattern, String tableNamePattern)	ResultSet	Yes
getTimeDateFunctions()	String	Yes
getTypeInfo()	ResultSet	Yes
getUDTs(String catalog, String schemaPattern, String typeNamePattern, int[] types)	ResultSet	Yes
getURL()	String	Yes
getVersionColumns(String catalog, String schema, String table)	ResultSet	Yes
insertsAreDetected(int type)	boolean	Yes
locatorsUpdateCopy()	boolean	Yes
othersDeletesAreVisible(int type)	boolean	Yes
othersInsertsAreVisible(int type)	boolean	Yes
othersUpdatesAreVisible(int type)	boolean	Yes

方法名	返回值类型	支持JDBC4
ownDeletesAreVisible(int type)	boolean	Yes
ownInsertsAreVisible(int type)	boolean	Yes
ownUpdatesAreVisible(int type)	boolean	Yes
storesLowerCaseIdentifiers()	boolean	Yes
storesMixedCaseIdentifiers()	boolean	Yes
storesUpperCaseIdentifiers()	boolean	Yes
supportsBatchUpdates()	boolean	Yes
supportsCatalogsInDataManipulation()	boolean	Yes
supportsCatalogsInIndexDefinitions()	boolean	Yes
supportsCatalogsInPrivilegeDefinitions()	boolean	Yes
supportsCatalogsInProcedureCalls()	boolean	Yes
supportsCatalogsInTableDefinitions()	boolean	Yes
supportsCorrelatedSubqueries()	boolean	Yes
supportsDataDefinitionAndDataManipulationTransactions()	boolean	Yes
supportsDataManipulationTransactionsOnly()	boolean	Yes
supportsGetGeneratedKeys()	boolean	Yes
supportsMixedCaseIdentifiers()	boolean	Yes
supportsMultipleOpenResults()	boolean	Yes
supportsNamedParameters()	boolean	Yes
supportsOpenCursorsAcrossCommit()	boolean	Yes
supportsOpenCursorsAcrossRollback()	boolean	Yes

方法名	返回值类型	支持JDBC4
supportsOpenStatementsAcrossCommit()	boolean	Yes
supportsOpenStatementsAcrossRollback()	boolean	Yes
supportsPositionedDelete()	boolean	Yes
supportsPositionedUpdate()	boolean	Yes
supportsRefCursors()	boolean	Yes
supportsResultSetConcurrency(int type, int concurrency)	boolean	Yes
supportsResultSetType(int type)	boolean	Yes
supportsSchemasInIndexDefinitions()	boolean	Yes
supportsSchemasInPrivilegeDefinitions()	boolean	Yes
supportsSchemasInProcedureCalls()	boolean	Yes
supportsSchemasInTableDefinitions()	boolean	Yes
supportsSelectForUpdate()	boolean	Yes
supportsStatementPooling()	boolean	Yes
supportsStoredFunctionsUsingCallSyntax()	boolean	Yes
supportsStoredProcedures()	boolean	Yes
supportsSubqueriesInComparisons()	boolean	Yes
supportsSubqueriesInExists()	boolean	Yes
supportsSubqueriesInIns()	boolean	Yes
supportsSubqueriesInQuantifieds()	boolean	Yes
supportsTransactionIsolationLevel(int level)	boolean	Yes
supportsTransactions()	boolean	Yes
supportsUnion()	boolean	Yes
supportsUnionAll()	boolean	Yes

方法名	返回值类型	支持JDBC4
updatesAreDetected(int type)	boolean	Yes
getTables(String catalog, String schemaPattern, String tableNamePattern, String[] types)	ResultSet	Yes
getColumns(String catalog, String schemaPattern, String tableNamePattern, String columnNamePattern)	ResultSet	Yes
getTableTypes()	ResultSet	Yes
getUserName()	String	Yes
isReadOnly()	boolean	Yes
nullsAreSortedHigh()	boolean	Yes
nullsAreSortedLow()	boolean	Yes
nullsAreSortedAtStart()	boolean	Yes
nullsAreSortedAtEnd()	boolean	Yes
getDatabaseProductName()	String	Yes
getDatabaseProductVersion()	String	Yes
getDriverName()	String	Yes
getDriverVersion()	String	Yes
getDriverMajorVersion()	int	Yes
getDriverMinorVersion()	int	Yes
usesLocalFiles()	boolean	Yes
usesLocalFilePerTable()	boolean	Yes
supportsMixedCaseIdentifiers()	boolean	Yes
storesUpperCaseIdentifiers()	boolean	Yes
storesLowerCaseIdentifiers()	boolean	Yes
supportsMixedCaseQuotedIdentifiers()	boolean	Yes
storesUpperCaseQuotedIdentifiers()	boolean	Yes

方法名	返回值类型	支持JDBC4
storesLowerCaseQuotedIdentifiers()	boolean	Yes
storesMixedCaseQuotedIdentifiers()	boolean	Yes
supportsAlterTableWithAddColumn()	boolean	Yes
supportsAlterTableWithDropColumn()	boolean	Yes
supportsColumnAliasing()	boolean	Yes
nullPlusNonNullIsNotNull()	boolean	Yes
supportsConvert()	boolean	Yes
supportsConvert(int fromType, int toType)	boolean	Yes
supportsTableCorrelationNames()	boolean	Yes
supportsDifferentTableCorrelationNames()	boolean	Yes
supportsExpressionsInOrderBy()	boolean	Yes
supportsOrderByUnrelated()	boolean	Yes
supportsGroupBy()	boolean	Yes
supportsGroupByUnrelated()	boolean	Yes
supportsGroupByBeyondSelect()	boolean	Yes
supportsLikeEscapeClause()	boolean	Yes
supportsMultipleResultSets()	boolean	Yes
supportsMultipleTransactions()	boolean	Yes
supportsNonNullableColumns()	boolean	Yes
supportsMinimumSQLGrammar()	boolean	Yes
supportsCoreSQLGrammar()	boolean	Yes
supportsExtendedSQLGrammar()	boolean	Yes

方法名	返回值类型	支持JDBC4
supportsANSI92EntryLevelSQL()	boolean	Yes
supportsANSI92IntermediateSQL()	boolean	Yes
supportsANSI92FullSQL()	boolean	Yes
supportsIntegrityEnhancementFacility()	boolean	Yes
supportsOuterJoins()	boolean	Yes
supportsFullOuterJoins()	boolean	Yes
supportsLimitedOuterJoins()	boolean	Yes
isCatalogAtStart()	boolean	Yes
supportsSchemasInDataManipulation()	boolean	Yes
supportsSavepoints()	boolean	Yes
supportsResultSetHoldability(int holdability)	boolean	Yes
getResultSetHoldability()	int	Yes
getDatabaseMajorVersion()	int	Yes
getDatabaseMinorVersion()	int	Yes
getJDBCMinorVersion()	int	Yes
getJDBCMajorVersion()	int	Yes
getJDBCMajorVersion()	int	Yes

📖 说明

getPartitionTablePrimaryKeys(String catalog, String schema, String table)方法用于获取分区表含全局索引的主键列，使用示例如下：

```
PgDatabaseMetaData dbmd = (PgDatabaseMetaData)conn.getMetaData();
dbmd.getPartitionTablePrimaryKeys("catalogName", "schemaName", "tableName");
```

5.3.15.4 java.sql.Driver

java.sql.Driver是数据库驱动接口。

表 5-12 对 java.sql.Driver 的支持情况

方法名	返回值类型	支持JDBC4
acceptsURL(String url)	Boolean	Yes

方法名	返回值类型	支持JDBC4
connect(String url, Properties info)	Connection	Yes
jdbcCompliant()	Boolean	Yes
getMajorVersion()	int	Yes
getMinorVersion()	int	Yes
getParentLogger()	Logger	Yes
getPropertyInfo(String url, Properties info)	DriverPropertyInfo[]	Yes

5.3.15.5 java.sql.PreparedStatement

java.sql.PreparedStatement是预处理语句接口。

表 5-13 对 java.sql.PreparedStatement 的支持情况

方法名	返回值类型	支持JDBC4
clearParameters()	void	Yes
execute()	Boolean	Yes
executeQuery()	ResultSet	Yes
excuteUpdate()	int	Yes
executeLargeUpdate()	long	No
getMetaData()	ResultSetMetaData	Yes
getParameterMetaData()	ParameterMetaData	Yes
setArray(int parameterIndex, Array x)	void	Yes
setAsciiStream(int parameterIndex, InputStream x, int length)	void	Yes
setBinaryStream(int parameterIndex, InputStream x)	void	Yes
setBinaryStream(int parameterIndex, InputStream x, int length)	void	Yes

方法名	返回值类型	支持JDBC4
setBinaryStream(int parameterIndex, InputStream x, long length)	void	Yes
setBlob(int parameterIndex, InputStream inputStream)	void	Yes
setBlob(int parameterIndex, InputStream inputStream, long length)	void	Yes
setBlob(int parameterIndex, Blob x)	void	Yes
setCharacterStream(int parameterIndex, Reader reader)	void	Yes
setCharacterStream(int parameterIndex, Reader reader, int length)	void	Yes
setClob(int parameterIndex, Reader reader)	void	Yes
setClob(int parameterIndex, Reader reader, long length)	void	Yes
setClob(int parameterIndex, Clob x)	void	Yes
setDate(int parameterIndex, Date x, Calendar cal)	void	Yes
setNull(int parameterIndex, int sqlType)	void	Yes
setNull(int parameterIndex, int sqlType, String typeName)	void	Yes
setObject(int parameterIndex, Object x)	void	Yes

方法名	返回值类型	支持JDBC4
setObject(int parameterIndex, Object x, int targetSqlType)	void	Yes
setObject(int parameterIndex, Object x, int targetSqlType, int scaleOrLength)	void	Yes
setSQLXML(int parameterIndex, SQLXML xmlObject)	void	Yes
setTime(int parameterIndex, Time x)	void	Yes
setTime(int parameterIndex, Time x, Calendar cal)	void	Yes
setTimestamp(int parameterIndex, Timestamp x)	void	Yes
setTimestamp(int parameterIndex, Timestamp x, Calendar cal)	void	Yes
setUnicodeStream(int parameterIndex, InputStream x, int length)	void	Yes
setURL(int parameterIndex, URL x)	void	Yes
setBoolean(int parameterIndex, boolean x)	void	Yes
setBigDecimal(int parameterIndex, BigDecimal x)	void	Yes
setByte(int parameterIndex, byte x)	void	Yes
setBytes(int parameterIndex, byte[] x)	void	Yes
setDate(int parameterIndex, Date x)	void	Yes

方法名	返回值类型	支持JDBC4
setDouble(int parameterIndex, double x)	void	Yes
setFloat(int parameterIndex, float x)	void	Yes
setInt(int parameterIndex, int x)	void	Yes
setLong(int parameterIndex, long x)	void	Yes
setShort(int parameterIndex, short x)	void	Yes
setString(int parameterIndex, String x)	void	Yes
setNString(int parameterIndex, String x)	void	Yes
addBatch()	void	Yes
executeBatch()	int[]	Yes

📖 说明

- addBatch()、execute()必须在clearBatch()之后才能执行。
- 调用executeBatch()方法并不会清除batch。用户必须显式使用clearBatch()清除。
- 在添加了一个batch的绑定变量后，用户若想重用这些值(再次添加一个batch)，无需再次使用set*()方法。
- 以下方法是从java.sql.Statement继承而来：close、execute、executeQuery、executeUpdate、getConnection、getResultSet、getUpdateCount、isClosed、setMaxRows、setFetchSize、enableStreamingResults。
- executeLargeUpdate()方法必须在JDBC4.2及以上版本使用。

5.3.15.6 java.sql.ResultSet

java.sql.ResultSet是执行结果集接口。

表 5-14 对 java.sql.ResultSet 的支持情况

方法名	返回值类型	支持JDBC4
absolute(int row)	Boolean	Yes
afterLast()	void	Yes

方法名	返回值类型	支持JDBC4
beforeFirst()	void	Yes
cancelRowUpdates()	void	Yes
clearWarnings()	void	Yes
close()	void	Yes
deleteRow()	void	Yes
findColumn(String columnLabel)	int	Yes
first()	Boolean	Yes
getArray(int columnIndex)	Array	Yes
getArray(String columnLabel)	Array	Yes
getAsciiStream(int columnIndex)	InputStream	Yes
getAsciiStream(String columnLabel)	InputStream	Yes
getBigDecimal(int columnIndex)	BigDecimal	Yes
getBigDecimal(String columnLabel)	BigDecimal	Yes
getBinaryStream(int columnIndex)	InputStream	Yes
getBinaryStream(String columnLabel)	InputStream	Yes
getBlob(int columnIndex)	Blob	Yes
getBlob(String columnLabel)	Blob	Yes
getBoolean(int columnIndex)	Boolean	Yes
getBoolean(String columnLabel)	Boolean	Yes
getByte(int columnIndex)	byte	Yes
getBytes(int columnIndex)	byte[]	Yes
getByte(String columnLabel)	byte	Yes

方法名	返回值类型	支持JDBC4
getBytes(String columnLabel)	byte[]	Yes
getCharacterStream(int columnIndex)	Reader	Yes
getCharacterStream(String columnLabel)	Reader	Yes
getClob(int columnIndex)	Clob	Yes
getClob(String columnLabel)	Clob	Yes
getConcurrency()	int	Yes
getCursorName()	String	Yes
getDate(int columnIndex)	Date	Yes
getDate(int columnIndex, Calendar cal)	Date	Yes
getDate(String columnLabel)	Date	Yes
getDate(String columnLabel, Calendar cal)	Date	Yes
getDouble(int columnIndex)	double	Yes
getDouble(String columnLabel)	double	Yes
getFetchDirection()	int	Yes
getFetchSize()	int	Yes
getFloat(int columnIndex)	float	Yes
getFloat(String columnLabel)	float	Yes
getInt(int columnIndex)	int	Yes
getInt(String columnLabel)	int	Yes
getLong(int columnIndex)	long	Yes
getLong(String columnLabel)	long	Yes
getMetaData()	ResultSetMetaData	Yes

方法名	返回值类型	支持JDBC4
getObject(int columnIndex)	Object	Yes
getObject(int columnIndex, Class<T> type)	<T> T	Yes
getObject(int columnIndex, Map<String,Class<?>> map)	Object	Yes
getObject(String columnLabel)	Object	Yes
getObject(String columnLabel, Class<T> type)	<T> T	Yes
getObject(String columnLabel, Map<String,Class<?>> map)	Object	Yes
getRow()	int	Yes
getShort(int columnIndex)	short	Yes
getShort(String columnLabel)	short	Yes
getSQLXML(int columnIndex)	SQLXML	Yes
getSQLXML(String columnLabel)	SQLXML	Yes
getStatement()	Statement	Yes
getString(int columnIndex)	String	Yes
getString(String columnLabel)	String	Yes
getNString(int columnIndex)	String	Yes
getNString(String columnLabel)	String	Yes
getTime(int columnIndex)	Time	Yes
getTime(int columnIndex, Calendar cal)	Time	Yes

方法名	返回值类型	支持JDBC4
getTime(String columnLabel)	Time	Yes
getTime(String columnLabel, Calendar cal)	Time	Yes
getTimestamp(int columnIndex)	Timestamp	Yes
getTimestamp(int columnIndex, Calendar cal)	Timestamp	Yes
getTimestamp(String columnLabel)	Timestamp	Yes
getTimestamp(String columnLabel, Calendar cal)	Timestamp	Yes
getType()	int	Yes
getWarnings()	SQLWarning	Yes
insertRow()	void	Yes
isAfterLast()	Boolean	Yes
isBeforeFirst()	Boolean	Yes
isClosed()	Boolean	Yes
isFirst()	Boolean	Yes
isLast()	Boolean	Yes
last()	Boolean	Yes
moveToCurrentRow()	void	Yes
moveToInsertRow()	void	Yes
next()	Boolean	Yes
previous()	Boolean	Yes
refreshRow()	void	Yes
relative(int rows)	Boolean	Yes
rowDeleted()	Boolean	Yes
rowInserted()	Boolean	Yes
rowUpdated()	Boolean	Yes

方法名	返回值类型	支持JDBC4
setFetchDirection(int direction)	void	Yes
setFetchSize(int rows)	void	Yes
updateArray(int columnIndex, Array x)	void	Yes
updateArray(String columnLabel, Array x)	void	Yes
updateAsciiStream(int columnIndex, InputStream x, int length)	void	Yes
updateAsciiStream(String columnLabel, InputStream x, int length)	void	Yes
updateBigDecimal(int columnIndex, BigDecimal x)	void	Yes
updateBigDecimal(String columnLabel, BigDecimal x)	void	Yes
updateBinaryStream(int columnIndex, InputStream x, int length)	void	Yes
updateBinaryStream(String columnLabel, InputStream x, int length)	void	Yes
updateBoolean(int columnIndex, boolean x)	void	Yes
updateBoolean(String columnLabel, boolean x)	void	Yes
updateByte(int columnIndex, byte x)	void	Yes
updateByte(String columnLabel, byte x)	void	Yes
updateBytes(int columnIndex, byte[] x)	void	Yes
updateBytes(String columnLabel, byte[] x)	void	Yes

方法名	返回值类型	支持JDBC4
updateCharacterStream(int columnIndex, Reader x, int length)	void	Yes
updateCharacterStream(String columnLabel, Reader reader, int length)	void	Yes
updateDate(int columnIndex, Date x)	void	Yes
updateDate(String columnLabel, Date x)	void	Yes
updateDouble(int columnIndex, double x)	void	Yes
updateDouble(String columnLabel, double x)	void	Yes
updateFloat(int columnIndex, float x)	void	Yes
updateFloat(String columnLabel, float x)	void	Yes
updateInt(int columnIndex, int x)	void	Yes
updateInt(String columnLabel, int x)	void	Yes
updateLong(int columnIndex, long x)	void	Yes
updateLong(String columnLabel, long x)	void	Yes
updateNull(int columnIndex)	void	Yes
updateNull(String columnLabel)	void	Yes
updateObject(int columnIndex, Object x)	void	Yes
updateObject(int columnIndex, Object x, int scaleOrLength)	void	Yes
updateObject(String columnLabel, Object x)	void	Yes

方法名	返回值类型	支持JDBC4
updateObject(String columnLabel, Object x, int scaleOrLength)	void	Yes
updateRow()	void	Yes
updateShort(int columnIndex, short x)	void	Yes
updateShort(String columnLabel, short x)	void	Yes
updateSQLXML(int columnIndex, SQLXML xmlObject)	void	Yes
updateSQLXML(String columnLabel, SQLXML xmlObject)	void	Yes
updateString(int columnIndex, String x)	void	Yes
updateString(String columnLabel, String x)	void	Yes
updateTime(int columnIndex, Time x)	void	Yes
updateTime(String columnLabel, Time x)	void	Yes
updateTimestamp(int columnIndex, Timestamp x)	void	Yes
updateTimestamp(String columnLabel, Timestamp x)	void	Yes
wasNull()	Boolean	Yes

说明

- 一个Statement不能有多处于“open”状态的ResultSet。
- 用于遍历结果集（ResultSet）的游标（Cursor）在被提交后不能保持“open”的状态。

5.3.15.7 java.sql.ResultSetMetaData

java.sql.ResultSetMetaData是对ResultSet对象相关信息的具体描述。

表 5-15 对 java.sql.ResultSetMetaData 的支持情况

方法名	返回值类型	支持JDBC4
getCatalogName(int column)	String	Yes
getColumnClassName(int column)	String	Yes
getColumnCount()	int	Yes
getColumnDisplaySize(int column)	int	Yes
getColumnLabel(int column)	String	Yes
getColumnName(int column)	String	Yes
getColumnType(int column)	int	Yes
getColumnTypeName(int column)	String	Yes
getPrecision(int column)	int	Yes
getScale(int column)	int	Yes
getSchemaName(int column)	String	Yes
getTableName(int column)	String	Yes
isAutoIncrement(int column)	boolean	Yes
isCaseSensitive(int column)	boolean	Yes
isCurrency(int column)	boolean	Yes
isDefinitelyWritable(int column)	boolean	Yes
isNullable(int column)	int	Yes
isReadOnly(int column)	boolean	Yes
isSearchable(int column)	boolean	Yes
isSigned(int column)	boolean	Yes
isWritable(int column)	boolean	Yes

 说明

uppercaseAttributeName为true时，下面接口会将查询结果转为大写，可转换范围为26个英文字母。

- public String getColumnName(int column)
- public String getColumnLabel(int column)

5.3.15.8 java.sql.Statement

java.sql.Statement是SQL语句接口。

表 5-16 对 java.sql.Statement 的支持情况

方法名	返回值类型	支持JDBC4
addBatch(String sql)	void	Yes
clearBatch()	void	Yes
clearWarnings()	void	Yes
close()	void	Yes
closeOnCompletion()	void	Yes
execute(String sql)	Boolean	Yes
execute(String sql, int autoGeneratedKeys)	Boolean	Yes
execute(String sql, int[] columnIndexes)	Boolean	Yes
execute(String sql, String[] columnNames)	Boolean	Yes
executeBatch()	Boolean	Yes
executeQuery(String sql)	ResultSet	Yes
executeUpdate(String sql)	int	Yes
executeUpdate(String sql, int autoGeneratedKeys)	int	Yes
executeUpdate(String sql, int[] columnIndexes)	int	Yes
executeUpdate(String sql, String[] columnNames)	int	Yes
getConnection()	Connection	Yes

方法名	返回值类型	支持JDBC4
getFetchDirection()	int	Yes
getFetchSize()	int	Yes
getGeneratedKeys()	ResultSet	Yes
getMaxFieldSize()	int	Yes
getMaxRows()	int	Yes
getMoreResults()	Boolean	Yes
getMoreResults(int current)	Boolean	Yes
getResultSet()	ResultSet	Yes
getResultSetConcurrency()	int	Yes
getResultSetHoldability()	int	Yes
getResultSetType()	int	Yes
getQueryTimeout()	int	Yes
getUpdateCount()	int	Yes
getWarnings()	SQLWarning	Yes
isClosed()	Boolean	Yes
isCloseOnCompletion()	Boolean	Yes
isPoolable()	Boolean	Yes
setCursorName(String name)	void	Yes
setEscapeProcessing(boolean enable)	void	Yes
setFetchDirection(int direction)	void	Yes
setMaxFieldSize(int max)	void	Yes
setMaxRows(int max)	void	Yes
setPoolable(boolean poolable)	void	Yes
setQueryTimeout(int seconds)	void	Yes
setFetchSize(int rows)	void	Yes

方法名	返回值类型	支持JDBC4
cancel()	void	Yes
executeLargeUpdate(String sql)	long	No
getLargeUpdateCount()	long	No
executeLargeBatch()	long	No
executeLargeUpdate(String sql, int autoGeneratedKeys)	long	No
executeLargeUpdate(String sql, int[] columnIndexes)	long	No
executeLargeUpdate(String sql, String[] columnNames)	long	No
enableStreamingResults()	void	Yes

说明

- 通过setFetchSize可以减少结果集在客户端的内存占用情况。它的原理是通过将结果集打包成游标，然后分段处理，所以会加大数据库与客户端的通信量，会有性能损耗。
- 由于数据库游标是事务内有效，所以，在设置setFetchSize的同时，需要将连接设置为非自动提交模式，setAutoCommit(false)。同时在业务数据需要持久化到数据库中时，在连接上执行提交操作。
- LargeUpdate相关方法必须在JDBC4.2及以上版本使用。
- enableStreamingResults()是开启流式读的一个自定义接口，该接口间接调用setFetchSize(Integer.MIN_VALUE)。若要开启流式读功能，需要将url中的enableStreamingQuery设置为true，同时调用setFetchSize(Integer.MIN_VALUE)或者enableStreamingResults()。除开启流式读功能外，setFetchSize()的入参只能为正数或者0。

5.3.15.9 javax.sql.ConnectionPoolDataSource

javax.sql.ConnectionPoolDataSource是数据源连接池接口。

表 5-17 对 javax.sql.ConnectionPoolDataSource 的支持情况

方法名	返回值类型	支持JDBC4
getPooledConnection()	PooledConnection	Yes
getPooledConnection(String user,String password)	PooledConnection	Yes

5.3.15.10 javax.sql.DataSource

javax.sql.DataSource是数据源接口。

表 5-18 对 javax.sql.DataSource 接口的支持情况

方法名	返回值类型	支持JDBC4
getConnection()	Connection	Yes
getConnection(String username,String password)	Connection	Yes
getLoginTimeout()	int	Yes
getLogWriter()	PrintWriter	Yes
setLoginTimeout(int seconds)	void	Yes
setLogWriter(PrintWriter out)	void	Yes

5.3.15.11 javax.sql.PooledConnection

javax.sql.PooledConnection是由连接池创建的连接接口。

表 5-19 对 javax.sql.PooledConnection 的支持情况

方法名	返回值类型	支持JDBC4
addConnectionEventListener (ConnectionEventListener listener)	void	Yes
close()	void	Yes
getConnection()	Connection	Yes
removeConnectionEventListener (ConnectionEventListener listener)	void	Yes

5.3.15.12 javax.naming.Context

javax.naming.Context是连接配置的上下文接口。

表 5-20 对 javax.naming.Context 的支持情况

方法名	返回值类型	支持JDBC4
bind(Name name, Object obj)	void	Yes
bind(String name, Object obj)	void	Yes

方法名	返回值类型	支持JDBC4
lookup(Name name)	Object	Yes
lookup(String name)	Object	Yes
rebind(Name name, Object obj)	void	Yes
rebind(String name, Object obj)	void	Yes
rename(Name oldName, Name newName)	void	Yes
rename(String oldName, String newName)	void	Yes
unbind(Name name)	void	Yes
unbind(String name)	void	Yes

5.3.15.13 javax.naming.spi.InitialContextFactory

javax.naming.spi.InitialContextFactory是初始连接上下文工厂接口。

表 5-21 对 javax.naming.spi.InitialContextFactory 的支持情况

方法名	返回值类型	支持JDBC4
getInitialContext(Hashtable<?,?> environment)	Context	Yes

5.3.15.14 CopyManager

CopyManager是GaussDB JDBC驱动中提供的一个API接口类，用于批量向GaussDB集群中导入数据。

CopyManager 的继承关系

CopyManager类位于com.huawei.gaussdb.jdbc.copy Package中，继承自java.lang.Object类，该类的声明如下：

```
public class CopyManager
extends Object
```

构造方法

```
public CopyManager(BaseConnection connection)
throws SQLException
```

常用方法

表 5-22 CopyManager 常用方法

返回值	方法	描述	throws	支持 JDBC4
CopyIn	copyIn(String sql)	-	SQLException	Yes
long	copyIn(String sql, InputStream from)	使用COPY FROM STDIN从InputStream中快速向数据库中的表加载数据。	SQLException, IOException	Yes
long	copyIn(String sql, InputStream from, int bufferSize)	使用COPY FROM STDIN从InputStream中快速向数据库中的表加载指定长度的数据。	SQLException, IOException	Yes
long	copyIn(String sql, Reader from)	使用COPY FROM STDIN从Reader中快速向数据库中的表加载数据。	SQLException, IOException	Yes
long	copyIn(String sql, Reader from, int bufferSize)	使用COPY FROM STDIN从Reader中快速向数据库中的表加载指定长度的数据。	SQLException, IOException	Yes
CopyOut	copyOut(String sql)	-	SQLException	Yes
long	copyOut(String sql, OutputStream to)	将一个COPY TO STDOUT的结果集从数据库发送到OutputStream类中。	SQLException, IOException	Yes
long	copyOut(String sql, Writer to)	将一个COPY TO STDOUT的结果集从数据库发送到Writer类中。	SQLException, IOException	Yes

5.3.15.15 PGReplicationConnection

PGReplicationConnection是GaussDB JDBC驱动中提供的一个API接口类，用于执行逻辑复制相关的功能。

PGReplicationConnection 的继承关系

PGReplicationConnection是逻辑复制的接口，实现类是PGReplicationConnectionImpl，该类位于com.huawei.gaussdb.jdbc.replication Package中，该类的声明如下：

```
public class PGReplicationConnection implements PGReplicationConnection
```

构造方法

```
public PGReplicationConnection(BaseConnection connection)
```

常用方法

表 5-23 PGReplicationConnection 常用方法

返回值	方法	描述	throws
ChainedCreateReplicationSlotBuilder	createReplicationSlot()	用于创建逻辑复制槽。连接CN只能创建集群级（CSN序）逻辑复制槽，并在其他CN和主DN上创建同名复制槽，连接DN只能创建本地（LSN序）逻辑复制槽。若需要创建CN上的LSN序逻辑复制槽，或是DN上的CSN序逻辑复制槽，请参考逻辑复制SQL函数pg_create_logical_replication_slot。	-

返回值	方法	描述	throws
void	dropReplicationSlot(String slotName)	用于删除逻辑复制槽。连接CN删除逻辑复制槽时，若为LSN序逻辑复制槽，则仅删除当前节点复制槽，其他节点同名复制槽不受影响，否则只要其他节点有残留同名CSN序逻辑复制槽，执行删除时不会因为某些节点不存在复制槽而报错，同时所有节点的同名复制槽会被成功删除。如果任何节点均不存在该复制槽，则报错。如果当前CN节点残留LSN序逻辑复制槽，同时其他某些节点上残留同名CSN序逻辑复制槽，则连接当前CN节点上执行删除复制槽操作仅会删除本地LSN序逻辑复制槽，待删除完成再次执行删除操作方可删除其他节点的同名复制槽。	SQLException,IOException
ChainedStreamBuilder	replicationStream()	用户开启逻辑复制。	-

5.3.15.16 PGReplicationStream

PGReplicationStream是GaussDB JDBC驱动中提供的一个API接口类，用于操作逻辑复制流。

PGReplicationStream 的继承关系

PGReplicationStream是逻辑复制的接口，实现类是V3PGReplicationStream，该类位于com.huawei.gaussdb.jdbc.core.v3.replication Package中，该类的声明如下：

```
public class V3PGReplicationStream implements PGReplicationStream
```

构造方法

```
public V3PGReplicationStream(CopyDual copyDual, LogSequenceNumber
startLSN, long updateIntervalMs, ReplicationType replicationType)
```

常用方法

表 5-24 PGReplicationStream 常用方法

返回值	方法	描述	throws
void	close()	结束逻辑复制，并释放资源。	SQLException
void	forceUpdateStatus()	强制将上次接收、刷新和应用的 LSN 状态发送到后端。	SQLException
LogSequenceNumber	getLastAppliedLSN()	获取上次主机日志回放的 LSN。	-
LogSequenceNumber	getLastFlushedLSN()	获取上次主机刷新的 LSN，即当前逻辑解码推进的 LSN。	-
LogSequenceNumber	getLastReceiveLSN()	获取上次接收的 LSN（针对 LSN 序复制槽）或 CSN（针对 CSN 序复制槽）。	-
boolean	isClosed()	复制流是否关闭。	-
ByteBuffer	read()	从后端读取下一条 WAL 记录。如果读取不到，该方法阻塞 I/O 读。	SQLException
ByteBuffer	readPending()	从后端读取下一条 WAL 记录。如果读取不到，该方法不阻塞 I/O 读。	SQLException
void	setAppliedLSN(LogSequenceNumber applied)	设置应用的 LSN。	-
void	setFlushedLSN(LogSequenceNumber flushed)	设置刷新的 LSN（针对 LSN 序复制槽）或 CSN（针对 CSN 序复制槽），在下次更新时发送至后端，用于推进服务端 LSN（针对 LSN 序复制槽）或 CSN（针对 CSN 序复制槽）。	-

5.3.15.17 ChainedStreamBuilder

ChainedStreamBuilder是GaussDB JDBC驱动中提供的一个API接口类，用于构建复制流。

ChainedStreamBuilder 的继承关系

ChainedStreamBuilder是逻辑复制的接口，实现类是ReplicationStreamBuilder，该类位于com.huawei.gaussdb.jdbc.replication.fluent Package中，该类的声明如下：

```
public class ReplicationStreamBuilder implements ChainedStreamBuilder
```

构造方法

```
public ReplicationStreamBuilder(final BaseConnection connection)
```

常用方法

表 5-25 ReplicationStreamBuilder 常用方法

返回值	方法	描述	throws
ChainedLogicalStreamBuilder	logical()	创建逻辑复制流。	-
ChainedPhysicalStreamBuilder	physical()	创建物理复制流。	-

5.3.15.18 ChainedCommonStreamBuilder

ChainedCommonStreamBuilder是GaussDB JDBC驱动中提供的一个API接口类，用于为逻辑和物理复制指定通用参数。

ChainedCommonStreamBuilder 的继承关系

ChainedCommonStreamBuilder是逻辑复制的接口，实现抽象类是AbstractCreateSlotBuilder，该类的继承类是LogicalCreateSlotBuilder，位于com.huawei.gaussdb.jdbc.replication.fluent.logical Package中，该类的声明如下：

```
public class LogicalCreateSlotBuilder  
    extends AbstractCreateSlotBuilder<ChainedLogicalCreateSlotBuilder>  
    implements ChainedLogicalCreateSlotBuilder
```

构造方法

```
public LogicalCreateSlotBuilder(BaseConnection connection)
```

常用方法

表 5-26 LogicalCreateSlotBuilder 常用方法

返回值	方法	描述	throws
T	withSlotName(String slotName)	指定复制槽名。	-
ChainedLogicalCreateSlotBuilder	withOutputPlugin(String outputPlugin)	插件名称，当前支持 mppdb_decoding。	-
void	make()	在数据库中创建具有指定参数的插槽。	SQLException
ChainedLogicalCreateSlotBuilder	self()	返回 ChainedLogicalCreateSlotBuilder 的实现。	-

5.3.16 JDBC 常用参数参考

allowReadOnly

原理：是否可以通过setReadOnly来修改事务访问模式，如果为true则可以修改，如果为false则无法通过此接口来修改，修改语句为：SET SESSION CHARACTERISTICS AS TRANSACTION + READ ONLY / READ WRITE。

建议：保持默认值为true。

autoBalance

原理：设置为true或balance或roundrobin表示开启JDBC负载均衡功能，将应用程序的多个连接均衡到数据库集群中的各个可用CN。首次建连时通过jdbc连接串上配置的IP建连，只要其中有一个可以正常建连就会刷新内部的当前可用的CN列表，之后根据CN列表进行建连，不再依据jdbc连接串中的IP。

建议：建议值为true。

refreshCNIpListTime

原理：新连接建连时会检测当前时间距离上一次刷新时间间隔是否大于此参数的值，如果大于会查询数据库当前可用的CN列表并更新jdbc的CN列表，如果超过此数值但没有新的连接建立，则不会刷新。

建议：默认值10s，建议根据业务需要进行调整，需要配合autoBalance进行使用。

fetchsize

原理：fetchsize在设置为n时，数据库服务器端在执行查询后，调用者在执行resultset.next()的时候，JDBC会先与服务器端进行通信，取n条数据到JDBC的客户端

中，然后返回第一条给调用者。当调用者取到第n+1条数据的时候，会再次到数据库服务端去取数据。

作用：避免了数据库同时把所有结果全部传输到客户端，导致客户端的内存资源不足。

建议：建议根据自身的业务查询数据数量和客户端机器内存情况来配置此参数，设置fetchsize时要关闭自动提交(`autocommit=false`)模式，否则会导致fetchsize无法生效。

defaultRowFetchSize

作用：fetchsize默认值为0，defaultRowFetchSize会修改fetchsize的默认值。

batchMode

作用：用于确定是否使用batch模式连接。默认值为on，开启后可以提升批量更新的性能，同时批量更新的返回值会发生改变。例如，批量插入三条数据，在开启时返回值为[3,0,0]，在关闭后返回值为[1,1,1]。

建议：如果本身业务框架（例如hibernate）在批量更新时会检测返回值，可以通过调整此参数来解决。

loginTimeout

作用：控制与数据库建连时间，其中时间包括connectTimeout和socketTimeoutInConnecting，超过阈值则退出。计算方式为：
 $\text{loginTimeout} = (\text{connectTimeout} + \text{连接认证时间} + \text{初始化语句执行时间}) * \text{节点数量}$ ，默认值为0。

建议：配置后每次建连都会开启一个异步线程，在连接数较多的情况可能会导致客户端压力增大，可以根据业务酌情调整，建议配置为 $\max(\text{connectTimeout}, \text{socketTimeoutInConnecting}) * \text{节点数}$ 。

须知

- 此参数设置后对于多IP而言，时间是尝试连接IP的时间，可能会出现因为设置的值较小导致后面的IP无法连接的问题。例如设置了三个IP，如果loginTimeout为5s，但前两个IP建连总共用了5s，第三个IP会无法进行连接。
- 当CPU、内存、I/O负载中的任意一项接近100%时，会出现连接慢的现象，可能会导致连接时间超过阈值的问题，可通过以下方式进行问题排查：
 1. 登录连接慢的物理机或通过管理工具查询资源负载：可通过top命令等确认CPU使用率；通过free命令确认内存使用情况；通过iostat命令确认I/O负载；此外还可以通过cm_agent中的监控日志，以及数据库运维平台中的监测记录进行检查。
 2. 针对短时间内大量慢查询导致的峰值负载场景，可通过[数据库服务器的端口号+1]端口连接，查询pg_stat_activity视图；针对慢查询，可以使用系统函数[pg_terminate_backend\(pid int\)](#)进行查杀会话。
 3. 针对业务量长期超负载情况（即无明显慢查询，或慢查询查杀后但新的查询依然会变成慢查询），应考虑降低业务负载、增加数据库资源的方式进行优化。

cancelSignalTimeout

作用：发送取消消息本身可能会阻塞，此属性控制用于取消命令的“connect超时”和“socket超时”。超时时间单位为秒。主要为了防止连接超时取消时本身执行超时检测。

建议：默认值为10s，建议根据业务进行调整。

connectTimeout

作用：控制建立连接时套接字超时阈值（此时是JDBC通过socket连接到数据的时间，并不是返回connection对象的时间），超过阈值查找下一个IP。

建议：该参数决定了每个节点TCP连接建立的最大超时时间，如果某节点网络故障，与该节点建立连接时会等待connectTimeout超时，然后尝试连接下一个节点。考虑到网络抖动，时延等情况，建议设置为3s。

socketTimeout

作用：控制套接字操作超时阈值，如果业务语句执行或者从网络读取数据流超过此阈值，连接中断（即语句超过规定时间执行，没有数据返回的时候）。

建议：该参数限制单条SQL最长的执行时间，单语句执行超过该值则会超时报错退出，建议根据业务特征进行配置，如果未配置，默认为0，即不会超时。如果不配置该参数，在数据库进程异常情况下，会导致客户端出现长时间等待，建议根据业务可接受的SQL执行时间进行配置。

socketTimeoutInConnecting

作用：控制建连阶段套接字操作超时值，在建连阶段，如果从网络中读取数据流超过此阈值，则尝试查找下一个节点建连。

建议：该参数仅影响建连阶段的socket超时时间，如果未配置，默认为5s。

autosave

作用：值为always时，可以在事务中每个语句前面设置一个savepoint点，在事务中语句执行报错时会返回到最近的上一个savepoint点，让事务中后续语句正常执行，最终正常提交。值为conservative时，每次查询都会设置保存点，但是只会在“statement XXX无效”等情况下回滚并重试。值为never时无保存点。

建议：不建议设置此参数，性能劣化严重。

currentSchema

作用：设置当前连接的schema，如果未设置，则默认schema为连接使用的用户名。

建议：建议配置此参数，业务数据所在的schema。如果schema名包含除字母、数字、下划线之外的特殊字符，建议在schema名上加引号，注意加引号后schema名大小写敏感。如需配置多个schema，要用“,”进行分隔，包含特殊字符的schema也需要加引号处理。

prepareThreshold

作用：默认值为5，如果一个会话连续多次执行同一个SQL，在达到prepareThreshold次数以上时，JDBC将不再对这个SQL发送parse命令，会将其缓存起来，提升执行速度。

建议：默认值为5，根据业务需要进行调整。

preparedStatementCacheQueries

作用：确定每个连接中缓存的查询数，默认情况下是256。若在prepareStatement()调用中使用超过256个不同的查询，则最近最少使用的查询缓存将被丢弃。

建议：默认值为256，根据业务需要进行调整。配合prepareThreshold使用。

blobMode

作用：setBinaryStream方法为不同类型的数据赋值，设置为on时表示为blob类型数据赋值，设置为off时表示为bytea类型数据赋值，默认为on。例如在prepareStatement和callableStatement对象中对参数进行赋值操作。

建议：默认值为on。

setAutocommit 方法

作用：值为true时，执行每个语句都会自动开启事务，在执行结束后自动提交事务，即每个语句都是一个事务。值为false时，会自动开启一个事务，事务需要通过执行SQL手动提交。

建议：根据业务特征进行调整，如果基于性能或者其它方面考虑，需要关闭autocommit时，需要应用程序自己来保证事务的提交。例如，在指定的业务SQL执行完之后做显式提交，特别是客户端退出之前务必保证所有的事务已经提交。

5.3.17 常见问题处理

5.3.17.1 batchSize 设置错误

问题现象

设置url参数batchMode=on且rewriteBatchedInserts=true，使用JDBC批量插入数据后，提示绑定参数数量与语句需要的参数数量不一致：

```
bind message supplies * parameters, but prepared statement "" requires *
```

示例1：

```
// conn是已经创建的Connection对象，创建该connection的url参数包含
&batchMode=on&rewriteBatchedInserts=true
// 批量绑定参数后执行，绑定参数数量会与改写后的insert语句的栏位数不匹配，提示异常。
// java.sql.BatchUpdateException: bind message supplies 3 parameters, but prepared statement "" requires 6
PreparedStatement stmt = conn.prepareStatement("insert into test_tbl values (?, ?, ?)");

stmt.setInt(1, 1);
stmt.setString(2, "aaa");
stmt.setString(3, "bbb");
stmt.addBatch();

stmt.setInt(1, 1);
```

```
stmt.setString(2, "aaa");
stmt.setString(3, "bbbb");
stmt.addBatch();

stmt.setInt(1, 1);
stmt.setString(2, "aaa");
stmt.setString(3, "bbbb");
stmt.addBatch();

stmt.executeBatch();
```

原因分析

将参数rewriteBatchedInserts设置为true时，批量语句会将多条SQL语句合并为一条，导致语句中预留参数栏位数发生变化，如果batchMode=on，会按照合并前的SQL绑定参数，导致绑定参数数量与语句需要的参数数量不一致。

处理方法

rewriteBatchedInserts设置为true时，将batchMode设置为off。

5.3.18 JDBC 数据类型映射关系

数据类型、JAVA变量类型以及JDBC类型索引关系如下（ORA：Oracle兼容，MYSQL：MySQL兼容）：

兼容模式	GaussDB数据类型	JAVA变量类型	JDBC类型索引
ORA/MYSQL	oid	java.lang.Long	java.sql.Types.BIGINT
ORA/MYSQL	numeric	java.math.BigDecimal	java.sql.Types.NUMERIC
ORA/MYSQL	tinyint	java.lang.Integer	java.sql.Types.TINYINT
ORA/MYSQL	smallint	java.lang.Integer	java.sql.Types.SMALLINT
ORA/MYSQL	bigint	java.lang.Long	java.sql.Types.BIGINT
ORA/MYSQL	float4	java.lang.Float	java.sql.Types.REAL
ORA/MYSQL	float8	java.lang.Double	java.sql.Types.DOUBLE
ORA/MYSQL	char	java.lang.String	java.sql.Types.CHAR
ORA/MYSQL	character	java.lang.String	java.sql.Types.CHAR
ORA/MYSQL	bpchar	java.lang.String	java.sql.Types.CHAR
ORA/MYSQL	character varying	java.lang.String	java.sql.Types.VARCHAR
ORA/MYSQL	varchar	java.lang.String	java.sql.Types.VARCHAR
ORA/MYSQL	text	java.lang.String	java.sql.Types.VARCHAR
ORA/MYSQL	name	java.lang.String	java.sql.Types.VARCHAR

兼容模式	GaussDB数据类型	JAVA变量类型	JDBC类型索引
ORA/MYSQL	bytea	byte[]	java.sql.Types.BINARY
ORA/MYSQL	blob	java.sql.Blob	java.sql.Types.BLOB
ORA/MYSQL	clob	java.sql.Clob	java.sql.Types.CLOB
ORA/MYSQL	boolean	java.lang.Boolean	java.sql.Types.BIT
MYSQL	date	java.sql.Date	java.sql.Types.DATE
ORA/MYSQL	time	java.sql.Time	java.sql.Types.TIME
ORA/MYSQL	timetz	java.sql.Time	java.sql.Types.TIME
ORA/MYSQL	timestamp	java.sql.Timestamp	java.sql.Types.TIMESTAMP
ORA/MYSQL	smalldatetime	java.sql.Timestamp	java.sql.Types.TIMESTAMP
ORA/MYSQL	timestampz	java.sql.Timestamp	java.sql.Types.TIMESTAMP
ORA/MYSQL	refcursor	java.sql.ResultSet	java.sql.Types.REF_CURSOR java.sql.Types.OTHER -10

5.4 基于 ODBC 开发

ODBC（Open Database Connectivity，开放数据库互连）是由Microsoft公司基于X/OPEN CLI提出的用于访问数据库的应用程序编程接口。应用程序通过ODBC提供的API与数据库进行交互，在避免了应用程序直接操作数据库系统的同时，增强了应用程序的可移植性、扩展性和可维护性。

ODBC的系统结构请参见图5-2。

图 5-2 ODBC 系统结构

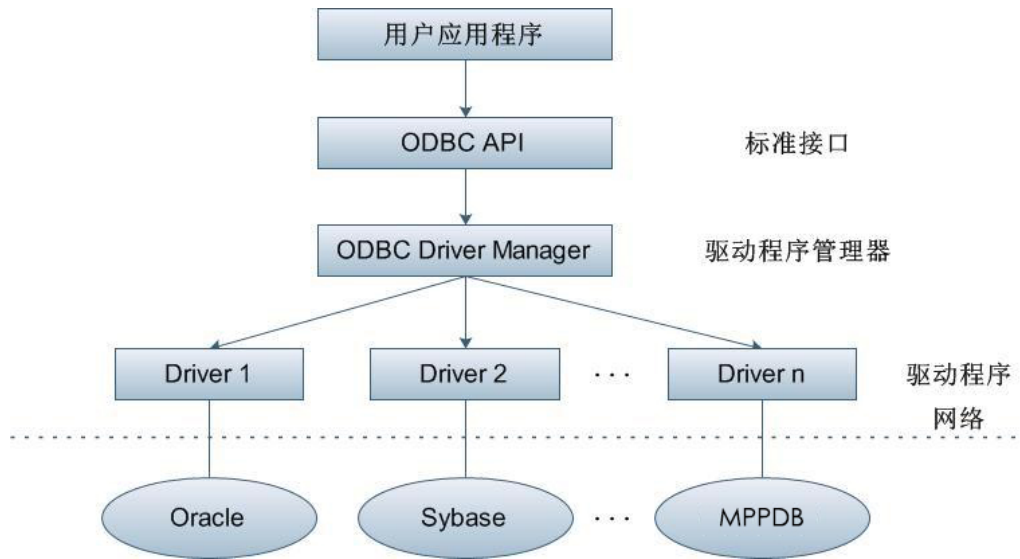

GaussDB目前在以下环境中提供对ODBC3.5的支持。

表 5-27 ODBC 支持平台

操作系统	平台
EulerOS V2.0SP5	x86_64位
EulerOS V2.0SP9	ARM64位
EulerOS V2.0SP10	x86_64位
EulerOS V2.0SP10	ARM64位
Windows 7	x86_32位
Windows 7	x86_64位
Windows Server 2008	x86_32位
Windows Server 2008	x86_64位
Kylin V10	x86_64位
Kylin V10	ARM64位
UnionTech V20	x86_64位
UnionTech V20	ARM64位
Huawei Cloud EulerOS 2.0	x86_64位
Huawei Cloud EulerOS 2.0	ARM64位

UNIX/Linux系统下的驱动程序管理器主要有unixODBC和iODBC，在这选择驱动管理器unixODBC-2.3.7作为连接数据库的组件。

Windows系统自带ODBC驱动程序管理器，在控制面板->管理工具中可以找到数据源（ODBC）选项。

说明

当前数据库ODBC驱动基于开源版本，对于华为自研的数据类型，tinyint、smalldatetime、nvarchar2在获取数据类型的时候，可能会出现不兼容的情况。

ODBC 相关约束说明

- ODBC不支持容灾切换。
- 当数据库开启proc_outparam_override参数时，ODBC无法正常调用带有out参数的存储过程。

5.4.1 ODBC 包及依赖的库和头文件

Linux 下的 ODBC 包

从发布包中获取，包名为GaussDB-Kernel_数据库版本号_操作系统版本号_64bit_Odbc.tar.gz。Linux环境下，开发应用程序要用到unixODBC提供的头文件（sql.h、sqlext.h等）和库libodbc.so。这些头文件和库可从unixODBC-2.3.7的安装包中获得。

Windows 下的 ODBC 包

从发布包中获取，包名为GaussDB-Kernel_数据库版本号_Windows_X86_Odbc.tar.gz（32位）和GaussDB-Kernel_数据库版本号_Windows_X64_Odbc.tar.gz（64位）。Windows环境下，开发应用程序用到的相关头文件和库文件由系统自带。

5.4.2 开发流程

图 5-3 ODBC 开发应用程序的流程

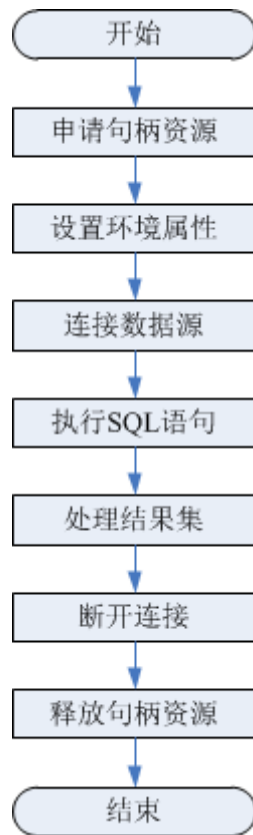

开发流程中涉及的 API

表 5-28 相关 API 说明

功能	API
申请句柄资源	SQLAllocHandle : 申请句柄资源, 可替代如下函数: <ul style="list-style-type: none">• SQLAllocEnv: 申请环境句柄• SQLAllocConnect: 申请连接句柄• SQLAllocStmt: 申请语句句柄
设置环境属性	SQLSetEnvAttr
设置连接属性	SQLSetConnectAttr
设置语句属性	SQLSetStmtAttr
连接数据源	SQLConnect
绑定缓冲区到结果集的列中	SQLBindCol

功能	API
绑定SQL语句的参数标志和缓冲区	SQLBindParameter
查看最近一次操作错误信息	SQLGetDiagRec
为执行SQL语句做准备	SQLPrepare
执行一条准备好的SQL语句	SQLExecute
直接执行SQL语句	SQLExecDirect
结果集中取行集	SQLFetch
返回结果集中某一列的数据	SQLGetData
获取结果集中列的描述信息	SQLColAttribute
断开与数据源的连接	SQLDisconnect
释放句柄资源	SQLFreeHandle ：释放句柄资源，可替代如下函数： <ul style="list-style-type: none">• SQLFreeEnv：释放环境句柄• SQLFreeConnect：释放连接句柄• SQLFreeStmt：释放语句句柄

📖 说明

- ODBC为应用程序与数据库的中心层，负责把应用程序发出的SQL指令传到数据库当中，自身并不解析SQL语法。故在应用程序中写入带有保密信息的SQL语句时，保密信息会被暴露在驱动日志中。
- 数据库中收到的一次执行请求（不在事务块中），如果含有多条语句，将会被打包成一个事务，如果其中有一个语句失败，那么整个请求都将会被回滚。

5.4.3 Linux 下配置数据源

将GaussDB提供的ODBC DRIVER（gsqlodbcw.so）配置到数据源中便可使用。配置数据源需要配置“odbc.ini”和“odbcinst.ini”两个文件（在编译安装unixODBC过程中生成且默认放在“/usr/local/etc”目录下），并在服务器端进行配置。

操作步骤

步骤1 获取unixODBC源码包。

获取参考地址：<https://www.unixodbc.org/unixODBC-2.3.7.tar.gz>

下载后请先按照社区提供的完整性校验算法进行完整性校验。下载<https://www.unixodbc.org/unixODBC-2.3.7.tar.gz.md5>，查看MD5值，对比MD5值是否与源码包一致。

步骤2 安装unixODBC。如果机器上已经安装了其他版本的unixODBC，可以直接覆盖安装。

以unixODBC-2.3.7版本为例，在客户端执行如下命令安装unixODBC。

```
tar zxvf unixODBC-2.3.7.tar.gz
cd unixODBC-2.3.7

./configure --enable-gui=no #如果要在ARM服务器上编译，请追加一个configure参数： --build=aarch64-unknown-linux-gnu
make
#安装可能需要root权限
make install
```

📖 说明

- 目前不支持unixODBC-2.2.1版本。
- 默认安装到“/usr/local”目录下，生成数据源文件到“/usr/local/etc”目录下，库文件生成在“/usr/local/lib”目录。
- 通过编译带有--enable-fastvalidate=yes选项的unixODBC来获得更高性能。但此选项可能会导致向ODBC API传递无效句柄的应用程序发生故障，而不是返回SQL_INVALID_HANDLE错误。

步骤3 替换客户端GaussDB驱动程序。

将GaussDB-Kernel_数据库版本号_操作系统版本号_64bit_Odbc.tar.gz解压。解压后会得到两个文件夹：lib与odbc，在odbc文件夹中还会有一个lib文件夹。将解压后得到的/lib文件夹与/odbc/lib文件夹中的所有动态库都复制到“/usr/local/lib”目录下。

步骤4 配置数据源。

1. 配置ODBC驱动文件。

在“/usr/local/etc/odbcinst.ini”文件中追加以下内容。

```
[GaussMPP]
Driver64=/usr/local/lib/gsqlodbcw.so
setup=/usr/local/lib/gsqlodbcw.so
```

odbcinst.ini文件中的配置参数说明如表5-29所示。

表 5-29 odbcinst.ini 文件配置参数

参数	描述	示例
[DriverName]	驱动器名称，对应数据源DSN中的驱动名。	[DRIVER_N]
Driver64	驱动动态库的路径。	Driver64=/usr/local/lib/gsqlodbcw.so
setup	驱动安装路径，与Driver64中动态库的路径一致。	setup=/usr/local/lib/gsqlodbcw.so

2. 配置数据源文件。

在“/usr/local/etc/odbc.ini”文件中追加以下内容。

```
[gaussdb]
Driver=GaussMPP
Servername=127.0.0.1 #数据库Server IP
Database=db1 #数据库名
Username=omm #数据库用户名
Password= #数据库用户密码
Port=8000 #数据库侦听端口
Sslmode=allow
```

odbc.ini文件配置参数说明如表5-30所示。

表 5-30 odbc.ini 文件配置参数

参数	描述	示例
[DSN]	数据源的名称。	[gaussdb]
Driver	驱动名，对应odbcinst.ini中的DriverName。	Driver=DRIVER_N
Servename	服务器的IP地址。可配置多个IP地址。支持IPv4和IPv6。	Servename=127.0.0.1
Database	要连接的数据库的名称。	Database=db1
Username	数据库用户名称。	Username=omm
Password	<p>数据库用户密码。</p> <p>说明</p> <p>ODBC驱动本身已经对内存密码进行过清理，以保证用户密码在连接后不会在内存中保留。</p> <p>但是如果配置了此参数，由于UnixODBC对数据源文件等进行缓存，可能导致密码长期保留在内存中。</p> <p>推荐在应用程序连接时，将密码传递给相应API，而非写在数据源配置文件中。同时连接成功后，应当及时清理保存密码的内存段。</p> <p>注意</p> <p>配置文件中填写密码时，需要遵循http规则：</p> <ol style="list-style-type: none"> 1. 字符应当采用URL编码规范，如"!"应写作"%21"，"%"应写作"%25"，因此应当特别注意字符。 2. "+"会被替换为空格" "。 	Password=*****
Port	服务器的端口号。当开启负载均衡时，可配置多个端口号，且需与配置的多IP一一对应。如果开启负载均衡配置多个IP时，仍只配置一个端口号，则默认所有IP共用同一个端口号，即为配置的端口号。	Port=8000

参数	描述	示例
Sslmode	开启SSL模式	Sslmode=allow
Debug	设置为1时，将会打印 gsqlodbc驱动的mylog，日志生成目录为/tmp/。设置为0时则不会生成。	Debug=1
UseServerSidePrepare	是否开启数据库端扩展查询协议。 可选值0或1，默认为1，表示打开扩展查询协议。	UseServerSidePrepare=1
UseBatchProtocol	是否开启批量查询协议（打开可提高DML性能）。可选值0或者1，默认为1。 - 当此值为0时，不使用批量查询协议（主要用于与早期数据库版本通信兼容）。 - 当此值为1，并且数据库 support_batch_bind 参数存在且为on时，将打开批量查询协议。	UseBatchProtocol=1
ForExtensionConnector	这个开关控制着 savepoint是否发送，savepoint相关问题可以注意这个开关，默认值为1。取值为0，发送 savepoint，取值为1，不发送savepoint。	ForExtensionConnector=1
ConnectionExtraInfo	GUC参数 connection_info 中显示驱动部署路径和进程属主用户的开关。 说明 默认值为0。当设置为1时，ODBC驱动会将当前驱动的部署路径、进程属主用户上报到数据库中，记录在GUC参数 connection_info 里，同时可以在 PG_STAT_ACTIVITY 和 PGXC_STAT_ACTIVITY 中查询到。	ConnectionExtraInfo=1

参数	描述	示例
BoolAsChar	设置为Yes，Bools值将会映射为SQL_CHAR。如不设置将会映射为SQL_BIT。默认为Yes。	BoolsAsChar = Yes
RowVersioning	当尝试更新一行数据时，设置为Yes会允许应用检测数据有没有被其他用户进行修改。默认值为No。	RowVersioning=Yes
ShowSystemTables	设置为Yes，驱动将默认系统表格为视为普通SQL表格。默认值为No。	ShowSystemTables=Yes
AutoBalance	ODBC控制负载均衡的开关，默认值为0，0为关闭，1为开启。即除1以外均不生效。IPv6不支持负载均衡。	AutoBalance=1
RefreshCNListTime	开启负载均衡时可配置该参数，该值为刷新CN列表的时间，默认值为10，整数型，单位秒。	RefreshCNListTime=5
Priority	开启负载均衡时可配置该参数，默认值为0，0为关闭，1为开启。即除1以外均不生效。当Priority开启时，应用程序发起的所有连接优先发送到配置文件中配置的CN上，当配置的CN全部不可用时，连接才会发送到剩余的CN上。	Priority=1
UsingEip	开启负载均衡时可配置该参数，默认值为0，0为关闭，开启为1。即为除1以外均不生效。此值用于控制是否使用弹性公网IP做负载均衡。当UsingEip开启时，表示使用弹性公网IP做负载均衡；关闭表示使用数据IP做负载均衡。	UsingEip=1

参数	描述	示例
MaxCacheQueries	控制每个连接缓存的预编译语句个数，如果设置为0，则不开启客户端预编译语句缓存池。设置为大于4096的值会限制为4096。如果执行过的语句个数超过MaxCacheQueries设置的上限，则淘汰最近最少使用的语句。默认值为0。	MaxCacheQueries=128
MaxCacheSizeMiB	控制每个连接缓存的预编译语句总大小，在MaxCacheQueries大于0时生效。如果缓存的语句总长度大于MaxCacheSizeMiB则淘汰最近最少使用的语句。单位为MB，设置为大于4096的值会限制为4096。默认值为1。	MaxCacheSizeMiB=10
TcpUserTimeout	在支持TCP_USER_TIMEOUT套接字选项的操作系统上，指定传输的数据在TCP连接被强制关闭之前可以保持未确认状态的最大时长。0表示使用系统缺省。通过Unix域套接字做的连接忽略这个参数。单位为毫秒，默认为0。	TcpUserTimeout=5000

其中关于Sslmode的选项的允许值，具体信息如表3 sslmode的可选项及其描述所示。

表 5-31 sslmode 的可选项及其描述

sslmode	是否会启用SSL加密	描述
disable	否	不使用SSL安全连接。
allow	可能	如果数据库服务器要求使用，则可以使用SSL安全加密连接，但不验证数据库服务器的真实性。
prefer	可能	如果数据库支持，那么首选使用SSL安全加密连接，但不验证数据库服务器的真实性。

sslmode	是否会启用SSL加密	描述
require	是	必须使用SSL安全连接，但是只做了数据加密，并不验证数据库服务器的真实性。
verify-ca	是	必须使用SSL安全连接，并且验证数据库是否具有可信证书机构签发的证书。
verify-full	是	必须使用SSL安全连接，在verify-ca的验证范围之外，同时验证数据库所在主机的主机名是否与证书内容一致。如果不一致，需要使用root用户修改/etc/hosts文件，将连接数据库节点的IP地址和主机名加入。 说明 此模式不支持产品默认证书，生成证书请联系管理员处理。

步骤5 SSL模式。具体操作请联系数据库管理员。

步骤6 配置数据库服务器。具体操作请联系数据库管理员。

步骤7 在客户端配置环境变量。

```
vim ~/.bashrc
```

在配置文件中追加以下内容。

```
export LD_LIBRARY_PATH=/usr/local/lib:$LD_LIBRARY_PATH
export ODBCYSINI=/usr/local/etc
export ODBCINI=/usr/local/etc/odbc.ini
```

步骤8 执行如下命令使设置生效。

```
source ~/.bashrc
```

----结束

测试数据源配置

安装后/usr/bin下面会存放生成的二进制，可执行isql -v gaussdb(数据源名称)命令。

- 如果显示如下信息，表明配置正确，连接成功。

```
+-----+
| Connected!                               |
|                                           |
| sql-statement                             |
| help [tablename]                          |
| quit                                       |
|                                           |
+-----+
```

- 若显示ERROR信息，则表明配置错误。请检查上述配置是否正确。
- 若是集群环境，需要在所有机器上都复制配置一份unixODBC。

常见问题处理

- [UnixODBC][Driver Manager]Can't open lib 'xxx/xxx/gsqlodbcw.so' : file not found.

此问题的可能原因：

- odbcinst.ini文件中配置的路径不正确
确认的方法：执行ls命令查询错误信息中的路径，以确保该gsqldbwcw.so文件存在，同时具有执行权限。
- gsqlodbcw.so的依赖库不存在，或者不在系统环境变量中
确认的方法：执行ldd命令查询错误信息中的路径，如果是缺少libodbc.so.1等UnixODBC的库，那么按照“操作步骤”中的方法重新配置UnixODBC，并确保它的安装路径下的lib目录添加到了LD_LIBRARY_PATH中。如果重装仍无法解决，可以手动将数据库安装包下的unixodbc/lib下的内容复制到UnixODBC的安装路径下的lib目录。如果是缺少其他库，请将ODBC驱动包中的lib目录添加到LD_LIBRARY_PATH中。如果缺少其他标准库，请自行安装。
- [UnixODBC]connect to server failed: no such file or directory
此问题的可能原因：
 - 配置了错误的/不可达的数据库地址，或者端口
请检查数据源配置中的Servername及Port配置项。
 - 服务器侦听不正确
如果确认Servername及Port配置正确，请根据“操作步骤”中数据库服务器的相关配置，确保数据库侦听了合适的网卡及端口。
 - 防火墙及网闸设备
请确认防火墙设置，将数据库的通信端口添加到可信端口中。
如果有网闸设备，请确认相关设置。
- [unixODBC]The password-stored method is not supported.
此问题的可能原因：
数据源中未配置sslmode配置项。
解决办法：
请配置该选项至allow或以上选项。此配置的更多信息，请参见表5-31。
- Server common name "xxxx" does not match host name "xxxxx"
此问题的可能原因：
使用了SSL加密的“verify-full”选项，驱动程序会验证证书中的主机名与实际部署数据库的主机名是否一致。
解决办法：
碰到此问题可以使用“verify-ca”选项，不再校验主机名，或者重新生成一套与数据库所在主机名相同的服务端证书。
- Driver's SQLAllocHandle on SQL_HANDLE_DBC failed
此问题的可能原因：
可执行文件（比如UnixODBC的isql，以下都以isql为例）与数据库驱动（gsqldbwcw.so）依赖于不同的ODBC的库版本：libodbc.so.1或者libodbc.so.2。
此问题可以通过如下方式确认：

```
ldd `which isql` | grep odbc  
ldd gsqlodbcw.so | grep odbc
```

这时，如果输出的libodbc.so最后的后缀数字不同或者指向不同的磁盘物理文件，那么基本就可以断定是此问题。isql与gsqldbwcw.so都会要求加载libodbc.so，这时如果它们加载的是不同的物理文件，便会导致两套完全同名的函数列表，同时出现在同一个可见域里（UnixODBC的libodbc.so.*的函数导出列表完全一致），产生冲突，无法加载数据库驱动。
解决办法：

确定一个要使用的UnixODBC，卸载另外一个（比如卸载库版本号为.so.2的UnixODBC），然后将剩下的.so.1的库，新建一个同名但是后缀为.so.2的软链接，便可解决此问题。

- FATAL: Forbid remote connection with trust method!

由于安全原因，数据库CN禁止集群内部其他节点无认证接入。

如果要在集群内部访问CN，请将ODBC程序部署在CN所在机器，服务器地址使用"127.0.0.1"。建议业务系统单独部署在集群外部，否则可能会影响数据库运行性能。

- [unixODBC][Driver Manager]Invalid attribute value

在使用SQL on other GaussDB功能时碰到此问题，有可能是unixODBC的版本并非推荐版本，建议通过“odbcinst --version”命令排查环境中的unixODBC版本。

- authentication method 10 not supported.

使用开源客户端碰到此问题，可能原因：

数据库中存储的口令校验只存储了SHA256格式哈希，而开源客户端只识别MD5校验，双方校验方法不匹配报错。

📖 说明

- 数据库并不存储用户密码，只存储用户密码的哈希码。
- 当用户更新用户密码或者新建用户时，数据库会同时存储两种格式的哈希码，这时将兼容开源的认证协议。
- 当老版本数据库升级到新版本时，由于哈希的不可逆性，数据库无法还原用户密码，进而生成新格式的哈希，所以仍然只保留了SHA256格式的哈希，导致仍然无法使用MD5做口令认证。
- MD5加密算法安全性低，存在安全风险，建议使用更安全的加密算法。

要解决该问题，可以更新用户密码（请参见[ALTER USER](#)）；或者新建一个用户（请参见[CREATE USER](#)），赋予同等权限，使用新用户连接数据库。

- unsupported frontend protocol 3.51: server supports 1.0 to 3.0

目标数据库版本过低，或者目标数据库为开源数据库。请使用对应版本的数据库驱动连接目标数据库。

- FATAL: GSS authentication method is not allowed because XXXX user password is not disabled.

目标CN的gs_hba.conf里配置了当前客户端IP使用"gss"方式来做认证，该认证算法不支持用作客户端的身份认证，请修改到"sha256"后再试。配置方法见[步骤6](#)。

- isql: error while loading shared libraries:xxx

环境缺少该动态库，需要自行安装对应的库。

5.4.4 Windows 下配置数据源

Windows操作系统自带ODBC数据源管理器，无需用户手动安装管理器便可直接进行配置。

操作步骤

步骤1 替换客户端GaussDB驱动程序。

根据需要，将包名为GaussDB-Kernel_数据库版本号_Windows_X64_Odbc.tar.gz的64位驱动或包名为GaussDB-Kernel_数据库版本号_Windows_X86_Odbc.tar.gz的32位驱动解压后，单击gsqldb.exe进行驱动安装。

步骤2 打开驱动管理器。

在配置数据源时，请使用ODBC版本对应的ODBC驱动管理器（如果使用64位ODBC驱动，必须要使用64位的ODBC驱动管理器，假设操作系统安装盘符为C盘，如果是其他盘符，请对路径做相应修改）。

- 如果需要在64位操作系统使用32位ODBC驱动请使用：C:\Windows\SysWOW64\odbcad32.exe，请勿直接使用“控制面板 > 管理工具 > 数据源(ODBC)”。

📖 说明

WOW64的全称是"Windows 32-bit on Windows 64-bit"，C:\Windows\SysWOW64存放的是64位系统上的32位运行环境。而C:\Windows\System32存放的是与操作系统一致的运行环境，具体的技术信息请查阅Windows的相关技术文档。

- 32位操作系统请使用：C:\Windows\System32\odbcad32.exe，或者单击“计算机 > 控制面板 > 管理工具 > 数据源(ODBC)”打开驱动管理器。
- 64位操作系统请使用：控制面板 > 管理工具 > 数据源(ODBC) 打开驱动管理。

步骤3 配置数据源。

在打开的驱动管理器上，选择“用户DSN > 添加 > GaussDB Unicode”，然后进行配置：

GaussDB ANSI ODBC Driver (gsqLODBC) Setup

Data Source	gaussdb	Description	
Database		SSL Mode	disable
Server		Port	
User Name		Password	
AutoBalance	<input type="checkbox"/>	Refresh Time	
UsingEip	<input type="checkbox"/>	Priority	
MaxCacheQueries		MaxCacheSizeMiB	1

Options: Datasource, Global

Buttons: Test, Save, Cancel

参数说明请参见[Linux下配置数据源](#)文件参数配置。

其中单击Datasource可以选择配置是否打印日志：

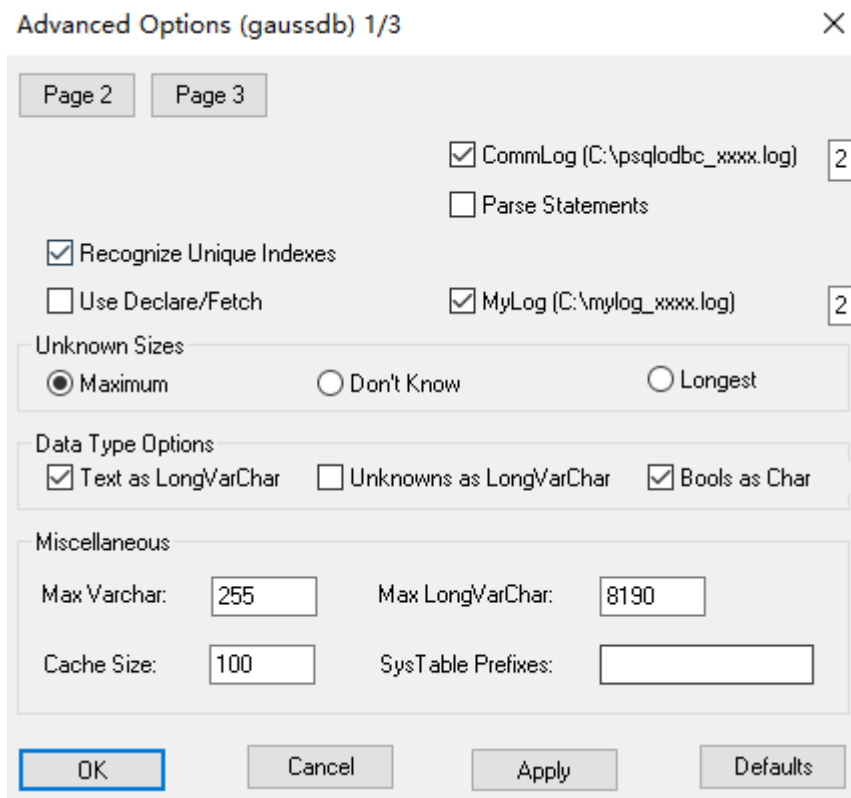

须知

此界面上配置的用户名及密码信息，将会被记录在Windows注册表中，再次连接数据库时不再需要输入认证信息。但是出于安全考虑，建议在单击“Save”按钮保存配置信息前，清空相关敏感信息，在使用ODBC的连接API时，再传入所需的用户名、密码信息。

步骤4 SSL模式。

将3中设置窗口的“SSL Mode”选项调整至“require”。

表 5-32 sslmode 的可选项及其描述

sslmode	是否会启用SSL加密	描述
disable	否	不使用SSL安全连接。
allow	可能	如果数据库服务器要求使用，则可以使用SSL安全加密连接，但不验证数据库服务器的真实性。
prefer	可能	如果数据库支持，那么首选使用SSL安全加密连接，但不验证数据库服务器的真实性。
require	是	必须使用SSL安全连接，但是只做了数据加密，并不验证数据库服务器的真实性。

sslmode	是否会启用SSL加密	描述
verify-ca	是	必须使用SSL安全连接，并且验证数据库是否具有可信证书机构签发的证书。当前windows ODBC不支持cert方式认证。
verify-full	是	必须使用SSL安全连接，在verify-ca的验证范围之外，同时验证数据库所在主机的主机名是否与证书内容一致。当前windows ODBC不支持cert方式认证。

步骤5 配置GaussDB服务器。具体操作请联系管理员。

步骤6 执行如下命令重启集群。

```
gs_om -t stop  
gs_om -t start
```

----结束

测试数据源配置

单击Test进行测试。

- 如果显示如下，则表明配置正确，连接成功。

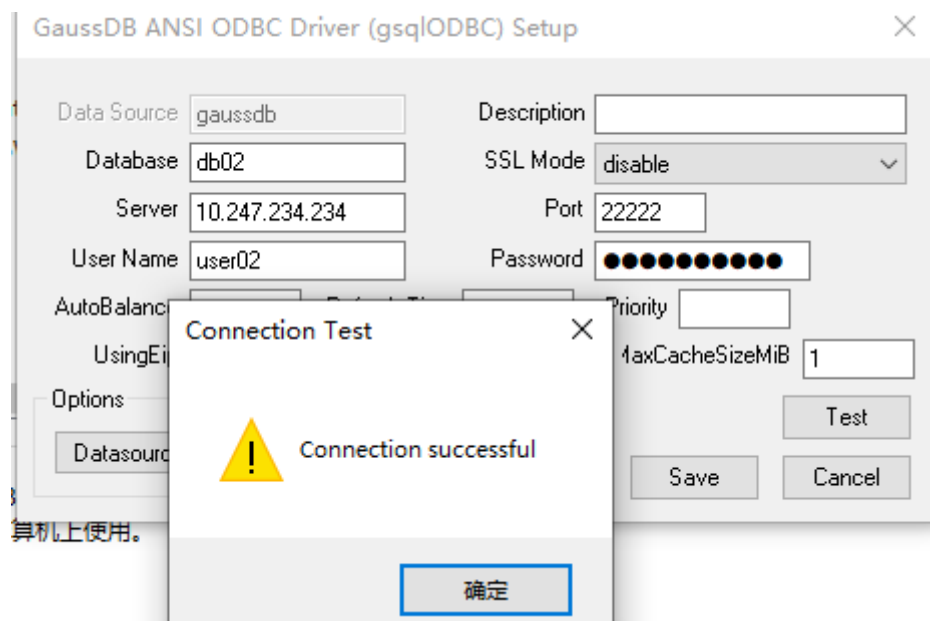

- 若显示ERROR信息，则表明配置错误。请检查上述配置是否正确。

常见问题处理

- connect to server failed: no such file or directory
此问题可能的原因：
 - 配置了错误的/不可达的数据库地址，或者端口
请检查数据源配置中的Server及Port配置项。
 - 服务器侦听不正确

如果确认Server及Port配置正确，请根据“操作步骤”中数据库服务器的相关配置，确保数据库侦听了合适的网卡及端口。

- 防火墙及网闸设备

请确认防火墙设置，将数据库的通信端口添加到可信端口中。

如果有网闸设备，请确认相关的设置。

- The password-stored method is not supported.

此问题可能原因：

数据源中未配置sslmode配置项，请调整此项至allow或以上级别，允许SSL连接，此选项的更多说明，请参见[表5-32](#)。

- authentication method 10 not supported.

使用开源客户端碰到此问题，可能原因：

数据库中存储的口令校验只存储了SHA256格式哈希，而开源客户端只识别MD5校验，双方校验方法不匹配报错。

📖 说明

- 数据库并不存储用户密码，只存储用户密码的哈希码。
- 当用户更新用户密码或者新建用户时，数据库会同时存储两种格式的哈希码，这时将兼容开源的认证协议。
- 当老版本升级到新版本时，由于哈希的不可逆性，所以数据库无法还原用户密码，进而生成新格式的哈希，所以仍然只保留了SHA256格式的哈希，导致仍然无法使用MD5做口令认证。
- MD5加密算法安全性低，存在安全风险，建议使用更安全的加密算法。

要解决该问题，可以更新用户密码（请参见[ALTER USER](#)），或者新建一个用户（请参见[CREATE USER](#)），赋予同等权限，使用新用户连接数据库。

- unsupported frontend protocol 3.51: server supports 1.0 to 3.0

目标数据库版本过低，或者目标数据库为开源数据库。请使用对应版本的数据库驱动连接目标数据库。

- FATAL: GSS authentication method is not allowed because XXXX user password is not disabled.

目标CN的gs_hba.conf里配置了当前客户端IP使用"gss"方式来做认证，该认证算法不支持用作客户端的身份认证，请修改到"sha256"后再试。配置方法见[步骤5](#)。

5.4.5 示例：常用功能和批量绑定

📖 说明

- 在Windows环境下编译ODBC应用代码的命令示例：

```
gcc odbctest.c -o odbctest -lodb32
```

执行命令为：

```
./odbctest.exe
```

- 在Linux环境下编译ODBC应用代码的命令示例：

```
gcc odbctest.c -o odbctest -lodb
```

执行命令为：

```
./odbctest
```

- 如果编译找不到sql.h或者API接口，尝试手动连接unixodbc的头文件和动态库，即：

```
gcc -I /home/omm/unixodbc/include -L /home/omm/unixodbc/lib odbctest.c -o odbctest -lodb
```

常用功能示例代码

```
// 此示例演示如何通过ODBC方式获取GaussDB中的数据。
// DBtest.c (compile with: libodbc.so)
#ifdef WIN32
#include <windows.h>
#endif
#include <stdio.h>
#include <stdlib.h>
#include <sql.h>
#include <sqlext.h>
SQLHENV V_OD_Env; // Handle ODBC environment
SQLHSTMT V_OD_hstmt; // Handle statement
SQLHDBC V_OD_hdbc; // Handle connection
char typename[100];
SQLINTEGER value = 100;
SQLINTEGER V_OD_erg,V_OD_buffer,V_OD_err,V_OD_id;
int main(int argc,char *argv[])
{
    // 1. 申请环境句柄
    V_OD_erg = SQLAllocHandle(SQL_HANDLE_ENV,SQL_NULL_HANDLE,&V_OD_Env);
    if ((V_OD_erg != SQL_SUCCESS) && (V_OD_erg != SQL_SUCCESS_WITH_INFO))
    {
        printf("Error AllocHandle\n");
        exit(0);
    }
    // 2. 设置环境属性（版本信息）
    SQLSetEnvAttr(V_OD_Env, SQL_ATTR_ODBC_VERSION, (void*)SQL_OV_ODBC3, 0);
    // 3. 申请连接句柄
    V_OD_erg = SQLAllocHandle(SQL_HANDLE_DBC, V_OD_Env, &V_OD_hdbc);
    if ((V_OD_erg != SQL_SUCCESS) && (V_OD_erg != SQL_SUCCESS_WITH_INFO))
    {
        SQLFreeHandle(SQL_HANDLE_ENV, V_OD_Env);
        exit(0);
    }
    // 本示例以用户名和密码保存在环境变量中为例，运行本示例前请先在本地环境中设置环境变量(环境变量名称请根据自身情况进行设置)EXAMPLE_USERNAME_ENV和EXAMPLE_PASSWORD_ENV。
    char *userName;
    userName = getenv("EXAMPLE_USERNAME_ENV");
    char *password;
    password = getenv("EXAMPLE_PASSWORD_ENV");
    // 4. 设置连接属性
    SQLSetConnectAttr(V_OD_hdbc, SQL_ATTR_AUTOCOMMIT, (SQLPOINTER *)SQL_AUTOCOMMIT_ON,
0);
    // 5. 连接数据源，这里的userName与password分别表示连接数据库的用户名和用户密码。
    // 如果odbc.ini文件中已经配置了用户名密码，那么这里可以留空（""）；但是不建议这么做，因为一旦odbc.ini权限管理不善，将导致数据库用户密码泄露。
    V_OD_erg = SQLConnect(V_OD_hdbc, (SQLCHAR*) "gaussdb", SQL_NTS,
(SQLCHAR*) userName, SQL_NTS, (SQLCHAR*) password, SQL_NTS);
    if ((V_OD_erg != SQL_SUCCESS) && (V_OD_erg != SQL_SUCCESS_WITH_INFO))
    {
        printf("Error SQLConnect %d\n",V_OD_erg);
        SQLFreeHandle(SQL_HANDLE_ENV, V_OD_Env);
        exit(0);
    }
    printf("Connected !\n");
    // 6. 设置语句属性
    SQLSetStmtAttr(V_OD_hstmt,SQL_ATTR_QUERY_TIMEOUT,(SQLPOINTER *)3,0);
    // 7. 申请语句句柄
    SQLAllocHandle(SQL_HANDLE_STMT, V_OD_hdbc, &V_OD_hstmt);
    // 8. 直接执行SQL语句。
    SQLExecDirect(V_OD_hstmt,"drop table IF EXISTS customer_t1",SQL_NTS);
    SQLExecDirect(V_OD_hstmt,"CREATE TABLE customer_t1(c_customer_sk INTEGER, c_customer_name
VARCHAR(32));",SQL_NTS);
    SQLExecDirect(V_OD_hstmt,"insert into customer_t1 values(25,'li')",SQL_NTS);
    // 9. 准备执行
    SQLPrepare(V_OD_hstmt,"insert into customer_t1 values(?)",SQL_NTS);
    // 10. 绑定参数
    SQLBindParameter(V_OD_hstmt,1,SQL_PARAM_INPUT,SQL_C_SLONG,SQL_INTEGER,0,0,
&value,0,NULL);
```

```
// 11. 执行准备好的语句
SQLExecute(V_OD_hstmt);
SQLExecDirect(V_OD_hstmt,"select c_customer_sk from customer_t1",SQL_NTS);
// 12. 获取结果集某一列的属性
SQLColAttribute(V_OD_hstmt,1,SQL_DESC_TYPE,typename,100,NULL,NULL);
printf("SQLColAttribute %s\n",typename);
// 13. 绑定结果集
SQLBindCol(V_OD_hstmt,1,SQL_C_SLONG, (SQLPOINTER)&V_OD_buffer,150,
           (SQLLEN *)&V_OD_err);
// 14. 通过SQLFetch取结果集中数据
V_OD_erg=SQLFetch(V_OD_hstmt);
// 15. 通过SQLGetData获取并返回数据。
while(V_OD_erg != SQL_NO_DATA)
{
    SQLGetData(V_OD_hstmt,1,SQL_C_SLONG,(SQLPOINTER)&V_OD_id,0,NULL);
    printf("SQLGetData ----ID = %d\n",V_OD_id);
    V_OD_erg=SQLFetch(V_OD_hstmt);
};
printf("Done !\n");
// 16. 断开数据源连接并释放句柄资源
SQLFreeHandle(SQL_HANDLE_STMT,V_OD_hstmt);
SQLDisconnect(V_OD_hdbc);
SQLFreeHandle(SQL_HANDLE_DBC,V_OD_hdbc);
SQLFreeHandle(SQL_HANDLE_ENV, V_OD_Env);
return(0);
}
```

批量绑定示例代码

```
/*
*****
* 请在数据源中打开UseBatchProtocol，同时指定数据库中参数support_batch_bind为on
* CHECK_ERROR的作用是检查并打印错误信息。
* 此示例将与用户交互式获取DSN、模拟的数据量，忽略的数据量，并将最终数据入库到test_odbc_batch_insert
中
*****
*/
#ifdef WIN32
#include <windows.h>
#endif
#include <stdio.h>
#include <stdlib.h>
#include <sql.h>
#include <sqlext.h>
#include <string.h>
void Exec(SQLHDBC hdbc, SQLCHAR* sql)
{
    SQLRETURN retcode;           // Return status
    SQLHSTMT hstmt = SQL_NULL_HSTMT; // Statement handle
    SQLCHAR loginfo[2048];
    // Allocate Statement Handle
    retcode = SQLAllocHandle(SQL_HANDLE_STMT, hdbc, &hstmt);

    if (!SQL_SUCCEEDED(retcode)) {
        printf("SQLAllocHandle(SQL_HANDLE_STMT) failed");
        return;
    }
    // Prepare Statement
    retcode = SQLPrepare(hstmt, (SQLCHAR*) sql, SQL_NTS);
    sprintf((char*)loginfo, "SQLPrepare log: %s", (char*)sql);

    if (!SQL_SUCCEEDED(retcode)) {
        printf("SQLPrepare(hstmt, (SQLCHAR*) sql, SQL_NTS) failed");
        return;
    }
    // Execute Statement
    retcode = SQLExecute(hstmt);
    sprintf((char*)loginfo, "SQLExecute stmt log: %s", (char*)sql);

    if (!SQL_SUCCEEDED(retcode)) {
        printf("SQLExecute(hstmt) failed");
    }
}
```

```
        return;
    }
    // Free Handle
    retcode = SQLFreeHandle(SQL_HANDLE_STMT, hstmt);
    sprintf((char*)loginfo, "SQLFreeHandle stmt log: %s", (char*)sql);

    if (!SQL_SUCCEEDED(retcode)) {
        printf("SQLFreeHandle(SQL_HANDLE_STMT, hstmt) failed");
        return;
    }
}
int main ()
{
    SQLHENV henv = SQL_NULL_HENV;
    SQLHDBC hdbc = SQL_NULL_HDBC;
    long int batchCount = 1000; // 批量绑定的数据量
    SQLLEN rowsCount = 0;
    int ignoreCount = 0; // 批量绑定的数据中，不要入库的数据量
    int i = 0;
    SQLRETURN retcode;
    SQLCHAR dsn[1024] = {'\0'};
    SQLCHAR loginfo[2048];
    do
    {
        if (ignoreCount > batchCount)
        {
            printf("ignoreCount(%d) should be less than batchCount(%d)\n", ignoreCount, batchCount);
        }
    }while(ignoreCount > batchCount);
    retcode = SQLAllocHandle(SQL_HANDLE_ENV, SQL_NULL_HANDLE, &henv);

    if (!SQL_SUCCEEDED(retcode)) {
        printf("SQLAllocHandle failed");
        goto exit;
    }
    // Set ODBC Verion
    retcode = SQLSetEnvAttr(henv, SQL_ATTR_ODBC_VERSION,
        (SQLPOINTER*)SQL_OV_ODBC3, 0);

    if (!SQL_SUCCEEDED(retcode)) {
        printf("SQLSetEnvAttr failed");
        goto exit;
    }
    // Allocate Connection
    retcode = SQLAllocHandle(SQL_HANDLE_DBC, henv, &hdbc);

    if (!SQL_SUCCEEDED(retcode)) {
        printf("SQLAllocHandle failed");
        goto exit;
    }
    // Set Login Timeout
    retcode = SQLSetConnectAttr(hdbc, SQL_LOGIN_TIMEOUT, (SQLPOINTER)5, 0);

    if (!SQL_SUCCEEDED(retcode)) {
        printf("SQLSetConnectAttr failed");
        goto exit;
    }
    // Set Auto Commit
    retcode = SQLSetConnectAttr(hdbc, SQL_ATTR_AUTOCOMMIT,
        (SQLPOINTER)(1), 0);

    if (!SQL_SUCCEEDED(retcode)) {
        printf("SQLSetConnectAttr failed");
        goto exit;
    }
    // Connect to DSN
    // GaussDB替换成用户所使用的数据源名称
    sprintf(loginfo, "SQLConnect(DSN:%s)", dsn);
    retcode = SQLConnect(hdbc, (SQLCHAR*) "gaussdb", SQL_NTS,
```

```
(SQLCHAR*) NULL, 0, NULL, 0);

if (!SQL_SUCCEEDED(retcode)) {
    printf("SQLConnect failed");
    goto exit;
}
// init table info.
Exec(hdbc, "drop table if exists test_odbc_batch_insert");
Exec(hdbc, "create table test_odbc_batch_insert(id int primary key, col varchar2(50))");
// 下面的代码根据用户输入的数据量，构造出将要入库的数据：
{
    SQLRETURN retcode;
    SQLHSTMT hstmtinesrt = SQL_NULL_HSTMT;
    SQLCHAR *sql = NULL;
    SQLINTEGER *ids = NULL;
    SQLCHAR *cols = NULL;
    SQLLEN *bufLenIds = NULL;
    SQLLEN *bufLenCols = NULL;
    SQLUSMALLINT *operptr = NULL;
    SQLUSMALLINT *statusptr = NULL;
    SQLULEN process = 0;
    // 这里是按列构造，每个字段的内存连续存放在一起。
    ids = (SQLINTEGER*)malloc(sizeof(ids[0]) * batchCount);
    cols = (SQLCHAR*)malloc(sizeof(cols[0]) * batchCount * 50);
    // 这里是每个字段中，每一行数据的内存长度。
    bufLenIds = (SQLLEN*)malloc(sizeof(bufLenIds[0]) * batchCount);
    bufLenCols = (SQLLEN*)malloc(sizeof(bufLenCols[0]) * batchCount);
    // 该行是否需要被处理，SQL_PARAM_IGNORE 或 SQL_PARAM_PROCEED
    operptr = (SQLUSMALLINT*)malloc(sizeof(operptr[0]) * batchCount);
    memset(operptr, 0, sizeof(operptr[0]) * batchCount);
    // 该行的处理结果。
    // 注：由于数据库中处理方式是同一语句隶属同一事务中，所以如果出错，那么待处理数据都将是出错的，
    并不会部分入库。
    statusptr = (SQLUSMALLINT*)malloc(sizeof(statusptr[0]) * batchCount);
    memset(statusptr, 88, sizeof(statusptr[0]) * batchCount);
    if (NULL == ids || NULL == cols || NULL == bufLenCols || NULL == bufLenIds)
    {
        fprintf(stderr, "FAILED:\tmalloc data memory failed\n");
        goto exit;
    }
}
for (i = 0; i < batchCount; i++)
{
    ids[i] = i;
    sprintf(cols + 50 * i, "column test value %d", i);
    bufLenIds[i] = sizeof(ids[i]);
    bufLenCols[i] = strlen(cols + 50 * i);
    operptr[i] = (i < ignoreCount) ? SQL_PARAM_IGNORE : SQL_PARAM_PROCEED;
}
// Allocate Statement Handle
retcode = SQLAllocHandle(SQL_HANDLE_STMT, hdbc, &hstmtinesrt);

if (!SQL_SUCCEEDED(retcode)) {
    printf("SQLAllocHandle failed");
    goto exit;
}
// Prepare Statement
sql = (SQLCHAR*)"insert into test_odbc_batch_insert values(?, ?)";
retcode = SQLPrepare(hstmtinesrt, (SQLCHAR*) sql, SQL_NTS);
sprintf((char*)loginfo, "SQLPrepare log: %s", (char*)sql);

if (!SQL_SUCCEEDED(retcode)) {
    printf("SQLPrepare failed");
    goto exit;
}
retcode = SQLSetStmtAttr(hstmtinesrt, SQL_ATTR_PARAMSET_SIZE, (SQLPOINTER)batchCount,
sizeof(batchCount));

if (!SQL_SUCCEEDED(retcode)) {
    printf("SQLSetStmtAttr failed");
```

```
        goto exit;
    }
    retcode = SQLBindParameter(hstmtinesrt, 1, SQL_PARAM_INPUT, SQL_C_SLONG, SQL_INTEGER,
sizeof(ids[0]), 0,&(ids[0]), 0, buflenIds);

    if (!SQL_SUCCEEDED(retcode)) {
        printf("SQLBindParameter failed");
        goto exit;
    }
    retcode = SQLBindParameter(hstmtinesrt, 2, SQL_PARAM_INPUT, SQL_C_CHAR, SQL_CHAR, 50, 50,
cols, 50, buflenCols);

    if (!SQL_SUCCEEDED(retcode)) {
        printf("SQLBindParameter failed");
        goto exit;
    }
    retcode = SQLSetStmtAttr(hstmtinesrt, SQL_ATTR_PARAMS_PROCESSED_PTR, (SQLPOINTER)&process,
sizeof(process));

    if (!SQL_SUCCEEDED(retcode)) {
        printf("SQLSetStmtAttr failed");
        goto exit;
    }
    retcode = SQLSetStmtAttr(hstmtinesrt, SQL_ATTR_PARAM_STATUS_PTR, (SQLPOINTER)statusptr,
sizeof(statusptr[0]) * batchCount);

    if (!SQL_SUCCEEDED(retcode)) {
        printf("SQLSetStmtAttr failed");
        goto exit;
    }
    retcode = SQLSetStmtAttr(hstmtinesrt, SQL_ATTR_PARAM_OPERATION_PTR, (SQLPOINTER)operptr,
sizeof(operptr[0]) * batchCount);

    if (!SQL_SUCCEEDED(retcode)) {
        printf("SQLSetStmtAttr failed");
        goto exit;
    }
    retcode = SQLExecute(hstmtinesrt);
    sprintf(loginfo, "SQLExecute stmt log: %s", (char*)sql);

    if (!SQL_SUCCEEDED(retcode)) {
        printf("SQLExecute(hstmtinesrt) failed");
        goto exit;
        retcode = SQLRowCount(hstmtinesrt, &rowsCount);

        if (!SQL_SUCCEEDED(retcode)) {
            printf("SQLRowCount failed");
            goto exit;
        }
        if (rowsCount != (batchCount - ignoreCount))
        {
            sprintf(loginfo, "(batchCount - ignoreCount)(%d) != rowsCount(%d)", (batchCount -
ignoreCount), rowsCount);

            if (!SQL_SUCCEEDED(retcode)) {
                printf("SQLExecute failed");
                goto exit;
            }
        }
        else
        {
            sprintf(loginfo, "(batchCount - ignoreCount)(%d) == rowsCount(%d)", (batchCount -
ignoreCount), rowsCount);

            if (!SQL_SUCCEEDED(retcode)) {
                printf("SQLExecute failed");
                goto exit;
            }
        }
    }
}
```

```
// check row number returned
if (rowCount != process)
{
    sprintf(loginfo, "process(%d) != rowCount(%d)", process, rowCount);

    if (!SQL_SUCCEEDED(retcode)) {
        printf("SQLExecute failed");
        goto exit;
    }
}
else
{
    sprintf(loginfo, "process(%d) == rowCount(%d)", process, rowCount);

    if (!SQL_SUCCEEDED(retcode)) {
        printf("SQLExecute failed");
        goto exit;
    }
}
for (i = 0; i < batchCount; i++)
{
    if (i < ignoreCount)
    {
        if (statusptr[i] != SQL_PARAM_UNUSED)
        {
            sprintf(loginfo, "statusptr[%d](%d) != SQL_PARAM_UNUSED", i, statusptr[i]);

            if (!SQL_SUCCEEDED(retcode)) {
                printf("SQLExecute failed");
                goto exit;
            }
        }
    }
    else if (statusptr[i] != SQL_PARAM_SUCCESS)
    {
        sprintf(loginfo, "statusptr[%d](%d) != SQL_PARAM_SUCCESS", i, statusptr[i]);

        if (!SQL_SUCCEEDED(retcode)) {
            printf("SQLExecute failed");
            goto exit;
        }
    }
}
retcode = SQLFreeHandle(SQL_HANDLE_STMT, hstmtinesrt);
sprintf((char*)loginfo, "SQLFreeHandle hstmtinesrt");

if (!SQL_SUCCEEDED(retcode)) {
    printf("SQLFreeHandle failed");
    goto exit;
}
}
}
exit:
(void) printf ("\nComplete.\n");
// Connection
if (hdbc != SQL_NULL_HDBC) {
    SQLDisconnect(hdbc);
    SQLFreeHandle(SQL_HANDLE_DBC, hdbc);
}
// Environment
if (henv != SQL_NULL_HENV)
    SQLFreeHandle(SQL_HANDLE_ENV, henv);
return 0;
}
```

5.4.6 典型应用场景配置

日志诊断场景

ODBC日志分为unixODBC驱动管理器日志和gsqLODBC驱动端日志。前者可以用于追溯应用程序API的执行成功与否，后者是底层实现过程中的一些DFX日志，用来帮助定位问题。

unixODBC日志需要在odbcinst.ini文件中配置：

```
[ODBC]
Trace=Yes
TraceFile=/path/to/odbctrace.log

[GaussMPP]
Driver64=/usr/local/lib/gsqlodbcw.so
setup=/usr/local/lib/gsqlodbcw.so
```

gsqLODBC日志只需要在odbc.ini加上如下内容：

```
[gaussdb]
Driver=GaussMPP
Servername=10.10.0.13 #数据库Server IP
...
Debug=1 #打开驱动端debug日志
```

说明

unixODBC日志将会生成在TraceFile配置的路径下，gsqLODBC会在系统/tmp/下生成mylog_xxx.log。

高性能场景

进行大量数据插入时，建议如下：

- 需要设置批量绑定：odbc.ini配置文件中设置UseBatchProtocol=1、数据库设置support_batch_bind=on。
- ODBC程序绑定类型要和数据库中类型一致。
- 客户端字符集和数据库字符集一致。
- 事务改成手动提交模式。

odbc.ini配置文件：

```
[gaussdb]
Driver=GaussMPP
Servername=10.10.0.13 #数据库Server IP
...
UseBatchProtocol=1 #默认打开
ConnSettings=set client_encoding=UTF8 #设置客户端字符编码，保证和server端一致
```

绑定类型用例：

```
#ifdef WIN32
#include <windows.h>
#endif
#include <stdio.h>
#include <stdlib.h>
#include <sql.h>
#include <sqlext.h>
#include <string.h>
#include <sys/time.h>

#define MESSAGE_BUFFER_LEN 128
SQLHANDLE h_env = NULL;
SQLHANDLE h_conn = NULL;
SQLHANDLE h_stmt = NULL;
```



```
void print_error()
{
    SQLCHAR    Sqlstate[SQL_SQLSTATE_SIZE+1];
    SQLINTEGER NativeError;
    SQLCHAR    MessageText[MESSAGE_BUFFER_LEN];
    SQLSMALLINT TextLength;
    SQLRETURN  ret = SQL_ERROR;

    ret = SQLGetDiagRec(SQL_HANDLE_STMT, h_stmt, 1, Sqlstate, &NativeError, MessageText,
MESSAGE_BUFFER_LEN, &TextLength);
    if ( SQL_SUCCESS == ret)
    {
        printf("\n STMT ERROR-%05d %s", NativeError, MessageText);
        return;
    }

    ret = SQLGetDiagRec(SQL_HANDLE_DBC, h_conn, 1, Sqlstate, &NativeError, MessageText,
MESSAGE_BUFFER_LEN, &TextLength);
    if ( SQL_SUCCESS == ret)
    {
        printf("\n CONN ERROR-%05d %s", NativeError, MessageText);
        return;
    }

    ret = SQLGetDiagRec(SQL_HANDLE_ENV, h_env, 1, Sqlstate, &NativeError, MessageText,
MESSAGE_BUFFER_LEN, &TextLength);
    if ( SQL_SUCCESS == ret)
    {
        printf("\n ENV ERROR-%05d %s", NativeError, MessageText);
        return;
    }

    return;
}

/* 期盼函数返回SQL_SUCCESS */
#define RETURN_IF_NOT_SUCCESS(func) \
{\
    SQLRETURN ret_value = (func);\
    if (SQL_SUCCESS != ret_value)\
    {\
        print_error();\
        printf("\n failed line = %u: expect SQL_SUCCESS, but ret = %d", __LINE__, ret_value);\
        return SQL_ERROR; \
    }\
}

/* 期盼函数返回SQL_SUCCESS */
#define RETURN_IF_NOT_SUCCESS_I(i, func) \
{\
    SQLRETURN ret_value = (func);\
    if (SQL_SUCCESS != ret_value)\
    {\
        print_error();\
        printf("\n failed line = %u (i=%d): : expect SQL_SUCCESS, but ret = %d", __LINE__, (i), ret_value);\
        return SQL_ERROR; \
    }\
}

/* 期盼函数返回SQL_SUCCESS_WITH_INFO */
#define RETURN_IF_NOT_SUCCESS_INFO(func) \
{\
    SQLRETURN ret_value = (func);\
    if (SQL_SUCCESS_WITH_INFO != ret_value)\
    {\
        print_error();\
        printf("\n failed line = %u: expect SQL_SUCCESS_WITH_INFO, but ret = %d", __LINE__, ret_value);\
        return SQL_ERROR; \
    }\
}
```

```
}

/* 期盼数值相等 */
#define RETURN_IF_NOT(expect, value) \
if ((expect) != (value))\
{\
    printf("\n failed line = %u: expect = %u, but value = %u", __LINE__, (expect), (value)); \
    return SQL_ERROR;\
}

/* 期盼字符串相同 */
#define RETURN_IF_NOT_STRCMP_I(i, expect, value) \
if (( NULL == (expect) ) || (NULL == (value)))\
{\
    printf("\n failed line = %u (i=%u): input NULL pointer!", __LINE__, (i)); \
    return SQL_ERROR; \
}\
else if (0 != strcmp((expect), (value)))\
{\
    printf("\n failed line = %u (i=%u): expect = %s, but value = %s", __LINE__, (i), (expect), (value)); \
    return SQL_ERROR;\
}

// prepare + execute SQL语句
int execute_cmd(SQLCHAR *sql)
{
    if ( NULL == sql )
    {
        return SQL_ERROR;
    }

    if ( SQL_SUCCESS != SQLPrepare(h_stmt, sql, SQL_NTS))
    {
        return SQL_ERROR;
    }

    if ( SQL_SUCCESS != SQLExecute(h_stmt))
    {
        return SQL_ERROR;
    }

    return SQL_SUCCESS;
}

// execute + commit 句柄
int commit_exec()
{
    if ( SQL_SUCCESS != SQLExecute(h_stmt))
    {
        return SQL_ERROR;
    }

    // 手动提交
    if ( SQL_SUCCESS != SQLEndTran(SQL_HANDLE_DBC, h_conn, SQL_COMMIT))
    {
        return SQL_ERROR;
    }

    return SQL_SUCCESS;
}

int begin_unit_test()
{
    SQLINTEGER ret;

    /* 申请环境句柄 */
    ret = SQLAllocHandle(SQL_HANDLE_ENV, SQL_NULL_HANDLE, &h_env);
    if ((SQL_SUCCESS != ret) && (SQL_SUCCESS_WITH_INFO != ret))
    {

```

```
printf("\n begin_unit_test::SQLAllocHandle SQL_HANDLE_ENV failed ! ret = %d", ret);
return SQL_ERROR;
}

/* 进行连接前必须要先设置版本号 */
if (SQL_SUCCESS != SQLSetEnvAttr(h_env, SQL_ATTR_ODBC_VERSION, (SQLPOINTER)SQL_OV_ODBC3,
0))
{
    print_error();
    printf("\n begin_unit_test::SQLSetEnvAttr SQL_ATTR_ODBC_VERSION failed ! ret = %d", ret);
    SQLFreeHandle(SQL_HANDLE_ENV, h_env);
    return SQL_ERROR;
}

/* 申请连接句柄 */
ret = SQLAllocHandle(SQL_HANDLE_DBC, h_env, &h_conn);
if (SQL_SUCCESS != ret)
{
    print_error();
    printf("\n begin_unit_test::SQLAllocHandle SQL_HANDLE_DBC failed ! ret = %d", ret);
    SQLFreeHandle(SQL_HANDLE_ENV, h_env);
    return SQL_ERROR;
}

/* 建立连接 */
ret = SQLConnect(h_conn, (SQLCHAR*) "gaussdb", SQL_NTS,
                (SQLCHAR*) NULL, 0, NULL, 0);
if (SQL_SUCCESS != ret)
{
    print_error();
    printf("\n begin_unit_test::SQLConnect failed ! ret = %d", ret);
    SQLFreeHandle(SQL_HANDLE_DBC, h_conn);
    SQLFreeHandle(SQL_HANDLE_ENV, h_env);
    return SQL_ERROR;
}

/* 申请语句句柄 */
ret = SQLAllocHandle(SQL_HANDLE_STMT, h_conn, &h_stmt);
if (SQL_SUCCESS != ret)
{
    print_error();
    printf("\n begin_unit_test::SQLAllocHandle SQL_HANDLE_STMT failed ! ret = %d", ret);
    SQLFreeHandle(SQL_HANDLE_DBC, h_conn);
    SQLFreeHandle(SQL_HANDLE_ENV, h_env);
    return SQL_ERROR;
}

return SQL_SUCCESS;
}

void end_unit_test()
{
    /* 释放语句句柄 */
    if (NULL != h_stmt)
    {
        SQLFreeHandle(SQL_HANDLE_STMT, h_stmt);
    }

    /* 释放连接句柄 */
    if (NULL != h_conn)
    {
        SQLDisconnect(h_conn);
        SQLFreeHandle(SQL_HANDLE_DBC, h_conn);
    }

    /* 释放环境句柄 */
    if (NULL != h_env)
    {
        SQLFreeHandle(SQL_HANDLE_ENV, h_env);
    }
}
```

```
}
return;
}

int main()
{
// begin test
if (begin_unit_test() != SQL_SUCCESS)
{
printf("\n begin_test_unit failed.");
return SQL_ERROR;
}
// 句柄配置同前面用例
int i = 0;
SQLCHAR* sql_drop = "drop table if exists test_bindnumber_001";
SQLCHAR* sql_create = "create table test_bindnumber_001 ("
"f4 number, f5 number(10, 2)"
")";
SQLCHAR* sql_insert = "insert into test_bindnumber_001 values(?, ?)";
SQLCHAR* sql_select = "select * from test_bindnumber_001";
SQLLEN RowCount;
SQL_NUMERIC_STRUCT st_number;
SQLCHAR getValue[2][MESSAGE_BUFFER_LEN];

/* step 1. 建表 */
RETURN_IF_NOT_SUCCESS(execute_cmd(sql_drop));
RETURN_IF_NOT_SUCCESS(execute_cmd(sql_create));

/* step 2.1 通过SQL_NUMERIC_STRUCT结构绑定参数 */
RETURN_IF_NOT_SUCCESS(SQLPrepare(h_stmt, sql_insert, SQL_NTS));

//第一行: 1234.5678
memset(st_number.val, 0, SQL_MAX_NUMERIC_LEN);
st_number.precision = 8;
st_number.scale = 4;
st_number.sign = 1;
st_number.val[0] = 0x4E;
st_number.val[1] = 0x61;
st_number.val[2] = 0xBC;

RETURN_IF_NOT_SUCCESS(SQLBindParameter(h_stmt, 1, SQL_PARAM_INPUT, SQL_C_NUMERIC,
SQL_NUMERIC, sizeof(SQL_NUMERIC_STRUCT), 4, &st_number, 0, NULL));
RETURN_IF_NOT_SUCCESS(SQLBindParameter(h_stmt, 2, SQL_PARAM_INPUT, SQL_C_NUMERIC,
SQL_NUMERIC, sizeof(SQL_NUMERIC_STRUCT), 4, &st_number, 0, NULL));

// 关闭自动提交
SQLSetConnectAttr(h_conn, SQL_ATTR_AUTOCOMMIT, (SQLPOINTER)SQL_AUTOCOMMIT_OFF, 0);

RETURN_IF_NOT_SUCCESS(commit_exec());
RETURN_IF_NOT_SUCCESS(SQLRowCount(h_stmt, &RowCount));
RETURN_IF_NOT(1, RowCount);

//第二行: 12345678
memset(st_number.val, 0, SQL_MAX_NUMERIC_LEN);
st_number.precision = 8;
st_number.scale = 0;
st_number.sign = 1;
st_number.val[0] = 0x4E;
st_number.val[1] = 0x61;
st_number.val[2] = 0xBC;

RETURN_IF_NOT_SUCCESS(SQLBindParameter(h_stmt, 1, SQL_PARAM_INPUT, SQL_C_NUMERIC,
SQL_NUMERIC, sizeof(SQL_NUMERIC_STRUCT), 0, &st_number, 0, NULL));
RETURN_IF_NOT_SUCCESS(SQLBindParameter(h_stmt, 2, SQL_PARAM_INPUT, SQL_C_NUMERIC,
SQL_NUMERIC, sizeof(SQL_NUMERIC_STRUCT), 0, &st_number, 0, NULL));
RETURN_IF_NOT_SUCCESS(commit_exec());
RETURN_IF_NOT_SUCCESS(SQLRowCount(h_stmt, &RowCount));
RETURN_IF_NOT(1, RowCount);
```

```
//第三行: 12345678
memset(st_number.val, 0, SQL_MAX_NUMERIC_LEN);
st_number.precision = 0;
st_number.scale = 4;
st_number.sign = 1;
st_number.val[0] = 0x4E;
st_number.val[1] = 0x61;
st_number.val[2] = 0xBC;

RETURN_IF_NOT_SUCCESS(SQLBindParameter(h_stmt, 1, SQL_PARAM_INPUT, SQL_C_NUMERIC,
SQL_NUMERIC, sizeof(SQL_NUMERIC_STRUCT), 4, &st_number, 0, NULL));
RETURN_IF_NOT_SUCCESS(SQLBindParameter(h_stmt, 2, SQL_PARAM_INPUT, SQL_C_NUMERIC,
SQL_NUMERIC, sizeof(SQL_NUMERIC_STRUCT), 4, &st_number, 0, NULL));
RETURN_IF_NOT_SUCCESS(commit_exec());
RETURN_IF_NOT_SUCCESS(SQLRowCount(h_stmt, &RowCount));
RETURN_IF_NOT(1, RowCount);

/* step 2.2 第四行通过SQL_C_CHAR字符串绑定参数 */
RETURN_IF_NOT_SUCCESS(SQLPrepare(h_stmt, sql_insert, SQL_NTS));
SQLCHAR* szNumber = "1234.5678";
RETURN_IF_NOT_SUCCESS(SQLBindParameter(h_stmt, 1, SQL_PARAM_INPUT, SQL_C_CHAR,
SQL_NUMERIC, strlen(szNumber), 0, szNumber, 0, NULL));
RETURN_IF_NOT_SUCCESS(SQLBindParameter(h_stmt, 2, SQL_PARAM_INPUT, SQL_C_CHAR,
SQL_NUMERIC, strlen(szNumber), 0, szNumber, 0, NULL));
RETURN_IF_NOT_SUCCESS(commit_exec());
RETURN_IF_NOT_SUCCESS(SQLRowCount(h_stmt, &RowCount));
RETURN_IF_NOT(1, RowCount);

/* step 2.3 第五行通过SQL_C_FLOAT绑定参数 */
RETURN_IF_NOT_SUCCESS(SQLPrepare(h_stmt, sql_insert, SQL_NTS));
SQLREAL fNumber = 1234.5678;
RETURN_IF_NOT_SUCCESS(SQLBindParameter(h_stmt, 1, SQL_PARAM_INPUT, SQL_C_FLOAT,
SQL_NUMERIC, sizeof(fNumber), 4, &fNumber, 0, NULL));
RETURN_IF_NOT_SUCCESS(SQLBindParameter(h_stmt, 2, SQL_PARAM_INPUT, SQL_C_FLOAT,
SQL_NUMERIC, sizeof(fNumber), 4, &fNumber, 0, NULL));
RETURN_IF_NOT_SUCCESS(commit_exec());
RETURN_IF_NOT_SUCCESS(SQLRowCount(h_stmt, &RowCount));
RETURN_IF_NOT(1, RowCount);

/* step 2.4 第六行通过SQL_C_DOUBLE绑定参数 */
RETURN_IF_NOT_SUCCESS(SQLPrepare(h_stmt, sql_insert, SQL_NTS));
SQLDOUBLE dNumber = 1234.5678;
RETURN_IF_NOT_SUCCESS(SQLBindParameter(h_stmt, 1, SQL_PARAM_INPUT, SQL_C_DOUBLE,
SQL_NUMERIC, sizeof(dNumber), 4, &dNumber, 0, NULL));
RETURN_IF_NOT_SUCCESS(SQLBindParameter(h_stmt, 2, SQL_PARAM_INPUT, SQL_C_DOUBLE,
SQL_NUMERIC, sizeof(dNumber), 4, &dNumber, 0, NULL));
RETURN_IF_NOT_SUCCESS(commit_exec());
RETURN_IF_NOT_SUCCESS(SQLRowCount(h_stmt, &RowCount));
RETURN_IF_NOT(1, RowCount);

SQLBIGINT bNumber1 = 0xFFFFFFFFFFFFFFFF;
SQLBIGINT bNumber2 = 12345;

/* step 2.5 第七行通过SQL_C_SBIGINT绑定参数 */
RETURN_IF_NOT_SUCCESS(SQLPrepare(h_stmt, sql_insert, SQL_NTS));
RETURN_IF_NOT_SUCCESS(SQLBindParameter(h_stmt, 1, SQL_PARAM_INPUT, SQL_C_SBIGINT,
SQL_NUMERIC, sizeof(bNumber1), 4, &bNumber1, 0, NULL));
RETURN_IF_NOT_SUCCESS(SQLBindParameter(h_stmt, 2, SQL_PARAM_INPUT, SQL_C_SBIGINT,
SQL_NUMERIC, sizeof(bNumber2), 4, &bNumber2, 0, NULL));
RETURN_IF_NOT_SUCCESS(commit_exec());
RETURN_IF_NOT_SUCCESS(SQLRowCount(h_stmt, &RowCount));
RETURN_IF_NOT(1, RowCount);

/* step 2.6 第八行通过SQL_C_UBIGINT绑定参数 */
RETURN_IF_NOT_SUCCESS(SQLPrepare(h_stmt, sql_insert, SQL_NTS));
RETURN_IF_NOT_SUCCESS(SQLBindParameter(h_stmt, 1, SQL_PARAM_INPUT, SQL_C_UBIGINT,
SQL_NUMERIC, sizeof(bNumber1), 4, &bNumber1, 0, NULL));
```

```
RETURN_IF_NOT_SUCCESS(SQLBindParameter(h_stmt, 2, SQL_PARAM_INPUT, SQL_C_UBIGINT,
SQL_NUMERIC, sizeof(bNumber2), 4, &bNumber2, 0, NULL));
RETURN_IF_NOT_SUCCESS(commit_exec());
RETURN_IF_NOT_SUCCESS(SQLRowCount(h_stmt, &RowCount));
RETURN_IF_NOT(1, RowCount);

SQLLEN lNumber1 = 0xFFFFFFFFFFFFFFFF;
SQLLEN lNumber2 = 12345;

/* step 2.7 第九行通过SQL_C_LONG绑定参数 */
RETURN_IF_NOT_SUCCESS(SQLPrepare(h_stmt, sql_insert, SQL_NTS));
RETURN_IF_NOT_SUCCESS(SQLBindParameter(h_stmt, 1, SQL_PARAM_INPUT, SQL_C_LONG,
SQL_NUMERIC, sizeof(lNumber1), 0, &lNumber1, 0, NULL));
RETURN_IF_NOT_SUCCESS(SQLBindParameter(h_stmt, 2, SQL_PARAM_INPUT, SQL_C_LONG,
SQL_NUMERIC, sizeof(lNumber2), 0, &lNumber2, 0, NULL));
RETURN_IF_NOT_SUCCESS(commit_exec());
RETURN_IF_NOT_SUCCESS(SQLRowCount(h_stmt, &RowCount));
RETURN_IF_NOT(1, RowCount);

/* step 2.8 第十行通过SQL_C_ULONG绑定参数 */
RETURN_IF_NOT_SUCCESS(SQLPrepare(h_stmt, sql_insert, SQL_NTS));
RETURN_IF_NOT_SUCCESS(SQLBindParameter(h_stmt, 1, SQL_PARAM_INPUT, SQL_C_ULONG,
SQL_NUMERIC, sizeof(lNumber1), 0, &lNumber1, 0, NULL));
RETURN_IF_NOT_SUCCESS(SQLBindParameter(h_stmt, 2, SQL_PARAM_INPUT, SQL_C_ULONG,
SQL_NUMERIC, sizeof(lNumber2), 0, &lNumber2, 0, NULL));
RETURN_IF_NOT_SUCCESS(commit_exec());
RETURN_IF_NOT_SUCCESS(SQLRowCount(h_stmt, &RowCount));
RETURN_IF_NOT(1, RowCount);

SQLSMALLINT sNumber = 0xFFFF;

/* step 2.9 第十一行通过SQL_C_SHORT绑定参数 */
RETURN_IF_NOT_SUCCESS(SQLPrepare(h_stmt, sql_insert, SQL_NTS));
RETURN_IF_NOT_SUCCESS(SQLBindParameter(h_stmt, 1, SQL_PARAM_INPUT, SQL_C_SHORT,
SQL_NUMERIC, sizeof(sNumber), 0, &sNumber, 0, NULL));
RETURN_IF_NOT_SUCCESS(SQLBindParameter(h_stmt, 2, SQL_PARAM_INPUT, SQL_C_SHORT,
SQL_NUMERIC, sizeof(sNumber), 0, &sNumber, 0, NULL));
RETURN_IF_NOT_SUCCESS(commit_exec());
RETURN_IF_NOT_SUCCESS(SQLRowCount(h_stmt, &RowCount));
RETURN_IF_NOT(1, RowCount);

/* step 2.10 第十二行通过SQL_C_USHORT绑定参数 */
RETURN_IF_NOT_SUCCESS(SQLPrepare(h_stmt, sql_insert, SQL_NTS));
RETURN_IF_NOT_SUCCESS(SQLBindParameter(h_stmt, 1, SQL_PARAM_INPUT, SQL_C_USHORT,
SQL_NUMERIC, sizeof(sNumber), 0, &sNumber, 0, NULL));
RETURN_IF_NOT_SUCCESS(SQLBindParameter(h_stmt, 2, SQL_PARAM_INPUT, SQL_C_USHORT,
SQL_NUMERIC, sizeof(sNumber), 0, &sNumber, 0, NULL));
RETURN_IF_NOT_SUCCESS(commit_exec());
RETURN_IF_NOT_SUCCESS(SQLRowCount(h_stmt, &RowCount));
RETURN_IF_NOT(1, RowCount);

SQLCHAR cNumber = 0xFF;

/* step 2.11 第十三行通过SQL_C_TINYINT绑定参数 */
RETURN_IF_NOT_SUCCESS(SQLPrepare(h_stmt, sql_insert, SQL_NTS));
RETURN_IF_NOT_SUCCESS(SQLBindParameter(h_stmt, 1, SQL_PARAM_INPUT, SQL_C_TINYINT,
SQL_NUMERIC, sizeof(cNumber), 0, &cNumber, 0, NULL));
RETURN_IF_NOT_SUCCESS(SQLBindParameter(h_stmt, 2, SQL_PARAM_INPUT, SQL_C_TINYINT,
SQL_NUMERIC, sizeof(cNumber), 0, &cNumber, 0, NULL));
RETURN_IF_NOT_SUCCESS(commit_exec());
RETURN_IF_NOT_SUCCESS(SQLRowCount(h_stmt, &RowCount));
RETURN_IF_NOT(1, RowCount);

/* step 2.12 第十四行通过SQL_C_UTINYINT绑定参数 */
RETURN_IF_NOT_SUCCESS(SQLPrepare(h_stmt, sql_insert, SQL_NTS));
RETURN_IF_NOT_SUCCESS(SQLBindParameter(h_stmt, 1, SQL_PARAM_INPUT, SQL_C_UTINYINT,
SQL_NUMERIC, sizeof(cNumber), 0, &cNumber, 0, NULL));
RETURN_IF_NOT_SUCCESS(SQLBindParameter(h_stmt, 2, SQL_PARAM_INPUT, SQL_C_UTINYINT,
SQL_NUMERIC, sizeof(cNumber), 0, &cNumber, 0, NULL));
```

```
RETURN_IF_NOT_SUCCESS(commit_exec());
RETURN_IF_NOT_SUCCESS(SQLRowCount(h_stmt, &RowCount));
RETURN_IF_NOT(1, RowCount);

/* 用字符串类型统一进行期盼 */
SQLCHAR* expectValue[14][2] = {"1234.5678", "1234.57"},
        {"12345678", "12345678"},
        {"0", "0"},
        {"1234.5678", "1234.57"},
        {"1234.5677", "1234.57"},
        {"1234.5678", "1234.57"},
        {"-1", "12345"},
        {"18446744073709551615", "12345"},
        {"-1", "12345"},
        {"4294967295", "12345"},
        {"-1", "-1"},
        {"65535", "65535"},
        {"-1", "-1"},
        {"255", "255"},
        };

RETURN_IF_NOT_SUCCESS(execute_cmd(sql_select));
while ( SQL_NO_DATA != SQLFetch(h_stmt))
{
    RETURN_IF_NOT_SUCCESS_I(i, SQLGetData(h_stmt, 1, SQL_C_CHAR, &getValue[0],
MESSAGE_BUFFER_LEN, NULL));
    RETURN_IF_NOT_SUCCESS_I(i, SQLGetData(h_stmt, 2, SQL_C_CHAR, &getValue[1],
MESSAGE_BUFFER_LEN, NULL));

    //RETURN_IF_NOT_STRCMP_I(i, expectValue[i][0], getValue[0]);
    //RETURN_IF_NOT_STRCMP_I(i, expectValue[i][1], getValue[1]);
    i++;
}

RETURN_IF_NOT_SUCCESS(SQLRowCount(h_stmt, &RowCount));
RETURN_IF_NOT(i, RowCount);
SQLCloseCursor(h_stmt);
/* step final. 删除表还原环境 */
RETURN_IF_NOT_SUCCESS(execute_cmd(sql_drop));

end_unit_test();
}
```

📖 说明

上述用例中定义了number列，调用SQLBindParameter接口时，绑定SQL_NUMERIC会比SQL_LONG性能更高。因为如果是char，在数据库服务端插入数据时需要进行数据类型转换，从而引发性能瓶颈。

负载均衡场景

当应用程序有大并发场景时可开启负载均衡：

- 负载均衡即为将并发连接随机分发到所有CN上，避免单个CN负载过大，达到提高性能的目的。
- 配置参数AutoBalance=1，开启负载均衡功能。
- 参数RefreshCNListTime=5可以选择性配置，默认刷新时间为10s。
- 参数Priority=1可以选择性配置，即为并发连接优先发送到配置文件中配置的CN上，当配置的CN全部不可连接时，连接才会被分发到剩余CN上。

示例场景：

集群环境有6个CN，CN1、CN2、CN3、CN4、CN5和CN6；配置文件配置4个CN，为CN1、CN2、CN3和CN4。

odbc.ini配置文件示例：

```
[gaussdb]
Driver=GaussMPP
Servername=10.145.130.26,10.145.130.27,10.145.130.28,10.145.130.29（数据库Server IP）
Database=db1 #数据库名
Username=omm #数据库用户名
Password= #数据库用户密码
Port=8000 #数据库侦听端口
Sslmode=allow
AutoBalance=1
RefreshCNListTime=3
Priority=1
```

当配置文件和集群环境如示例时，并发连接会随机、平均发送到CN1、CN2、CN3和CN4上，连接数均衡。当CN1、CN2、CN3和CN4全部不可用时，并发连接会随机、平均发送到CN5和CN6上。如果此时CN1、CN2、CN3和CN4中有CN重新可用时，连接则不会再发送到CN5和CN6上，而是重新发送到重新可用的CN上。

5.4.7 ODBC 接口参考

ODBC接口是一套提供给用户的API函数，本节将对部分常用接口做具体描述，若涉及其他接口可参考msdn（网址：[https://msdn.microsoft.com/en-us/library/windows/desktop/ms714177\(v=vs.85\).aspx](https://msdn.microsoft.com/en-us/library/windows/desktop/ms714177(v=vs.85).aspx)）中ODBC Programmer's Reference项的相关内容。

5.4.7.1 SQLAllocEnv

在ODBC 3.x版本中，ODBC 2.x的函数SQLAllocEnv已被SQLAllocHandle代替。有关详细信息请参见[SQLAllocHandle](#)。

5.4.7.2 SQLAllocConnect

在ODBC 3.x版本中，ODBC 2.x的函数SQLAllocConnect已被SQLAllocHandle代替。有关详细信息请参见[SQLAllocHandle](#)。

5.4.7.3 SQLAllocHandle

功能描述

分配环境、连接、语句或描述符的句柄，它替代了ODBC 2.x函数SQLAllocEnv、SQLAllocConnect及SQLAllocStmt。

原型

```
SQLRETURN SQLAllocHandle(SQLSMALLINT HandleType,
                          SQLHANDLE InputHandle,
                          SQLHANDLE *OutputHandlePtr);
```

参数

表 5-33 SQLAllocHandle 参数

关键字	参数说明
HandleType	由SQLAllocHandle分配的句柄类型。必须为下列值之一： <ul style="list-style-type: none">• SQL_HANDLE_ENV（环境句柄）• SQL_HANDLE_DBC（连接句柄）• SQL_HANDLE_STMT（语句句柄）• SQL_HANDLE_DESC（描述句柄） 申请句柄顺序为，先申请环境句柄，再申请连接句柄，最后申请语句句柄。后申请的句柄依赖它前面申请的句柄。
InputHandle	将要分配的新句柄的类型。InputHandle参数用于指定创建句柄的父句柄，以建立句柄之间的层次关系。不同类型的句柄有不同的层次关系，InputHandle参数用于指定这种关系。 <ul style="list-style-type: none">• 如果HandleType为SQL_HANDLE_ENV，则该值为SQL_NULL_HANDLE，表示没有父句柄。• 如果HandleType为SQL_HANDLE_DBC，则它一定是一个环境句柄，表示该连接句柄是在该环境下创建的。• 如果HandleType为SQL_HANDLE_STMT或SQL_HANDLE_DESC，则它一定是一个连接句柄，表示该语句句柄是在该连接下创建的。
OutputHandlePtr	输出参数： OutputHandlePtr是一个指向SQLHANDLE类型的指针，用于返回分配的新句柄。

返回值

- SQL_SUCCESS：表示调用正确。
- SQL_SUCCESS_WITH_INFO：表示会有一些警告信息。
- SQL_ERROR：表示比较严重的错误，如：内存分配失败、建立连接失败等。
- SQL_INVALID_HANDLE：表示调用无效句柄。其他API的返回值同理。

注意事项

当分配的句柄并非环境句柄时，如果SQLAllocHandle返回的值为SQL_ERROR，则它会将OutputHandlePtr的值设置为SQL_NULL_HDBC、SQL_NULL_HSTMT或SQL_NULL_HDESC。之后，通过调用带有适当参数的SQLGetDiagRec，其中HandleType和Handle被设置为InputHandle的值，可得到相关的SQLSTATE值，通过SQLSTATE值可以查出调用此函数的具体信息。

示例

请参见：[示例](#)

5.4.7.4 SQLAllocStmt

在ODBC 3.x版本中，ODBC 2.x的函数SQLAllocStmt已被SQLAllocHandle代替。有关详细信息请参见[SQLAllocHandle](#)。

5.4.7.5 SQLBindCol

功能描述

将应用程序数据缓冲区绑定到结果集的列中。

原型

```
SQLRETURN SQLBindCol(SQLHSTMT StatementHandle,  
SQLUSMALLINT ColumnNumber,  
SQLSMALLINT TargetType,  
SQLPOINTER TargetValuePtr,  
SQLLEN BufferLength,  
SQLLEN *StrLen_or_IndPtr);
```

参数

表 5-34 SQLBindCol 参数

关键字	参数说明
StatementHandle	语句句柄。
ColumnNumber	要绑定结果集的列号。起始列号为0，以递增的顺序计算列号，第0列是书签列。若未设置书签页，则起始列号为1。
TargetType	缓冲区中C数据类型的标识符。
TargetValuePtr	输出参数： 指向与列绑定的数据缓冲区的指针。SQLFetch函数返回这个缓冲区中的数据。如果此参数为一个空指针，则StrLen_or_IndPtr是一个有效值。
BufferLength	TargetValuePtr指向缓冲区的长度，以字节为单位。
StrLen_or_IndPtr	输出参数： 缓冲区的长度或指示器指针。若为空值，则未使用任何长度或指示器值。

返回值

- SQL_SUCCESS：表示调用正确。
- SQL_SUCCESS_WITH_INFO：表示会有一些警告信息。
- SQL_ERROR：表示比较严重的错误，如：内存分配失败、建立连接失败等。
- SQL_INVALID_HANDLE：表示调用无效句柄。其他API的返回值同理。

注意事项

当SQLBindCol返回SQL_ERROR或SQL_SUCCESS_WITH_INFO时，通过调用[SQLGetDiagRec](#)函数，并将HandleType和Handle参数设置为SQL_HANDLE_STMT和

StatementHandle，可得到一个相关的SQLSTATE值，通过SQLSTATE值可以查出调用此函数的具体信息。

示例

请参见：[示例](#)

5.4.7.6 SQLBindParameter

功能描述

将一条SQL语句中的一个参数标志和一个缓冲区绑定起来。

原型

```
SQLRETURN SQLBindParameter(SQLHSTMT StatementHandle,
    SQLUSMALLINT ParameterNumber,
    SQLSMALLINT InputOutputType,
    SQLSMALLINT ValueTpe,
    SQLSMALLINT ParameterType,
    SQLULEN ColumnSize,
    SQLSMALLINT DecimalDigits,
    SQLPOINTER ParameterValuePtr,
    SQLLEN BufferLength,
    SQLLEN *StrLen_or_IndPtr);
```

参数

表 5-35 SQLBindParameter

关键词	参数说明
StatementHandle	语句句柄。
ParameterNumber	参数序号，起始为1，依次递增。
InputOutputType	输入输出参数类型。可以是SQL_PARAM_INPUT、SQL_PARAM_OUTPUT、SQL_PARAM_INPUT_OUTPUT。
ValueType	参数的C数据类型。可以是SQL_C_CHAR、SQL_C_LONG、SQL_C_DOUBLE等。
ParameterType	参数的SQL数据类型。可以是SQL_CHAR、SQL_INTEGER、SQL_DOUBLE等。
ColumnSize	相应参数标记的列或表达式的大小。
DecimalDigits	相应参数标记的列或表达式的十进制数字。
ParameterValuePtr	指向存储参数数据缓冲区的指针。
BufferLength	ParameterValuePtr指向缓冲区的长度，以字节为单位。
StrLen_or_IndPtr	缓冲区的长度或指示器指针。若为空值，则未使用任何长度或指示器值。

返回值

- SQL_SUCCESS: 表示调用正确。
- SQL_SUCCESS_WITH_INFO: 表示会有一些警告信息。
- SQL_ERROR: 表示比较严重的错误，如：内存分配失败、建立连接失败等。
- SQL_INVALID_HANDLE: 表示调用无效句柄。其他API的返回值同理。

注意事项

当SQLBindParameter返回SQL_ERROR或SQL_SUCCESS_WITH_INFO时，通过调用[SQLGetDiagRec](#)函数，并将HandleType和Handle参数设置为SQL_HANDLE_STMT和StatementHandle，可得到一个相关的SQLSTATE值，通过SQLSTATE值可以查出调用此函数的具体信息。

示例

请参见：[示例](#)

5.4.7.7 SQLColAttribute

功能描述

返回结果集中一列的描述符信息。

原型

```
SQLRETURN SQLColAttribute(SQLHSTMT StatementHandle,  
SQLUSMALLINT ColumnNumber,  
SQLUSMALLINT FieldIdentifier,  
SQLPOINTER CharacterAttributePtr,  
SQLSMALLINT BufferLength,  
SQLSMALLINT *StringLengthPtr,  
SQLLEN *NumericAttributePtr);
```

参数

表 5-36 SQLColAttribute 参数

关键字	参数说明
StatementHandle	语句句柄。
ColumnNumber	要检索字段的列号，起始为1，依次递增。
FieldIdentifier	IRD中ColumnNumber行的字段。
CharacterAttributePtr	输出参数： 一个缓冲区指针，返回FieldIdentifier字段值。
BufferLength	<ul style="list-style-type: none">• 如果FieldIdentifier是一个ODBC定义的字段，而且CharacterAttributePtr指向一个字符串或二进制缓冲区，则此参数为该缓冲区的长度。• 如果FieldIdentifier是一个ODBC定义的字段，而且CharacterAttributePtr指向一个整数，则会忽略该字段。

关键字	参数说明
StringLengthPtr	输出参数： 缓冲区指针，存放*CharacterAttributePtr中字符类型数据的字节总数，对于非字符类型，忽略BufferLength的值。
NumericAttributePtr	输出参数： 指向一个整型缓冲区的指针，返回IRD中ColumnNumber行FieldIdentifier字段的值。

返回值

- SQL_SUCCESS：表示调用正确。
- SQL_SUCCESS_WITH_INFO：表示会有一些警告信息。
- SQL_ERROR：表示比较严重的错误，如：内存分配失败、建立连接失败等。
- SQL_INVALID_HANDLE：表示调用无效句柄。其他API的返回值同理。

注意事项

当SQLColAttribute返回SQL_ERROR或SQL_SUCCESS_WITH_INFO时，通过调用[SQLGetDiagRec](#)函数，并将HandleType和Handle参数设置为SQL_HANDLE_STMT和StatementHandle，可得到一个相关的SQLSTATE值，通过SQLSTATE值可以查出调用此函数的具体信息。

示例

请参见：[示例](#)

5.4.7.8 SQLConnect

功能描述

在驱动程序和数据源之间建立连接。连接上数据源之后，可以通过连接句柄访问到所有有关连接数据源的信息，包括程序运行状态、事务处理状态和错误信息。

原型

```
SQLRETURN SQLConnect(SQLHDBC ConnectionHandle,  
    SQLCHAR *ServerName,  
    SQLSMALLINT NameLength1,  
    SQLCHAR *UserName,  
    SQLSMALLINT NameLength2,  
    SQLCHAR *Authentication,  
    SQLSMALLINT NameLength3);
```

参数

表 5-37 SQLConnect 参数

关键字	参数说明
ConnectionHandle	连接句柄，通过SQLAllocHandle获得。
ServerName	要连接数据源的名称。
NameLength1	ServerName的长度。
UserName	数据源中数据库用户名。
NameLength2	UserName的长度。
Authentication	数据源中数据库用户密码。
NameLength3	Authentication的长度。

返回值

- SQL_SUCCESS：表示调用正确。
- SQL_SUCCESS_WITH_INFO：表示会有一些警告信息。
- SQL_ERROR：表示比较严重的错误，如：内存分配失败、建立连接失败等。
- SQL_INVALID_HANDLE：表示调用无效句柄。其他API的返回值同理。
- SQL_STILL_EXECUTING：表示语句正在执行。

注意事项

当调用SQLConnect函数返回SQL_ERROR或SQL_SUCCESS_WITH_INFO时，通过调用[SQLGetDiagRec](#)函数，并将HandleType和Handle参数设置为SQL_HANDLE_DBC和ConnectionHandle，可得到一个相关的SQLSTATE值，通过SQLSTATE值可以查出调用此函数的具体信息。

示例

请参见：[示例](#)

5.4.7.9 SQLDisconnect

功能描述

关闭一个与特定连接句柄相关的连接。

原型

```
SQLRETURN SQLDisconnect(SQLHDBC ConnectionHandle);
```

参数

表 5-38 SQLDisconnect 参数

关键字	参数说明
ConnectionHandle	连接句柄，通过SQLAllocHandle获得。

返回值

- SQL_SUCCESS：表示调用正确。
- SQL_SUCCESS_WITH_INFO：表示会有一些警告信息。
- SQL_ERROR：表示比较严重的错误，如：内存分配失败、建立连接失败等。
- SQL_INVALID_HANDLE：表示调用无效句柄。其他API的返回值同理。

注意事项

当调用SQLDisconnect函数返回SQL_ERROR或SQL_SUCCESS_WITH_INFO时，通过调用SQLGetDiagRec函数，并将HandleType和Handle参数设置为SQL_HANDLE_DBC和ConnectionHandle，可得到一个相关的SQLSTATE值，通过SQLSTATE值可以查出调用此函数的具体信息。

示例

请参见：[示例](#)

5.4.7.10 SQLExecDirect

功能描述

使用参数的当前值，执行一条准备好的语句。对于一次只执行一条SQL语句，SQLExecDirect是最快的执行方式。

原型

```
SQLRETURN SQLExecDirect(SQLHSTMT StatementHandle,
                        SQLCHAR *StatementText,
                        SQLINTEGER TextLength);
```

参数

表 5-39 SQLExecDirect 参数

关键字	参数说明
StatementHandle	语句句柄，通过SQLAllocHandle获得。
StatementText	要执行的SQL语句，不支持一次执行多条语句。

关键字	参数说明
TextLength	StatementText的长度。

返回值

- SQL_SUCCESS：表示调用正确。
- SQL_SUCCESS_WITH_INFO：表示会有一些警告信息。
- SQL_NEED_DATA：表示在执行SQL语句前没有提供足够的参数。
- SQL_ERROR：表示比较严重的错误，如：内存分配失败、建立连接失败等。
- SQL_INVALID_HANDLE：表示调用无效句柄。其他API的返回值同理。
- SQL_STILL_EXECUTING：表示语句正在执行。
- SQL_NO_DATA：表示SQL语句不返回结果集。

注意事项

当调用SQLExecDirect函数返回SQL_ERROR或SQL_SUCCESS_WITH_INFO时，通过调用[SQLGetDiagRec](#)函数，并将HandleType和Handle参数设置为SQL_HANDLE_STMT和StatementHandle，可得到一个相关的SQLSTATE值，通过SQLSTATE值可以查出调用此函数的具体信息。

示例

请参见：[示例](#)

5.4.7.11 SQLExecute

功能描述

如果语句中存在参数标记，SQLExecute函数使用参数标记参数的当前值，执行一条准备好的SQL语句。

原型

```
SQLRETURN SQLExecute(SQLHSTMT StatementHandle);
```

参数

表 5-40 SQLExecute 参数

关键字	参数说明
StatementHandle	要执行语句的句柄。

返回值

- SQL_SUCCESS：表示调用正确。
- SQL_SUCCESS_WITH_INFO：表示会有一些警告信息。
- SQL_NEED_DATA：表示在执行SQL语句前没有提供足够的参数。
- SQL_ERROR：表示比较严重的错误，如：内存分配失败、建立连接失败等。
- SQL_NO_DATA：表示SQL语句不返回结果集。
- SQL_INVALID_HANDLE：表示调用无效句柄。其他API的返回值同理。
- SQL_STILL_EXECUTING：表示语句正在执行。

注意事项

当SQLExecute函数返回SQL_ERROR或SQL_SUCCESS_WITH_INFO时，可通过调用[SQLGetDiagRec](#)函数，并将HandleType和Handle参数设置为SQL_HANDLE_STMT和StatementHandle，可得到一个相关的SQLSTATE值，通过SQLSTATE值可以查出调用此函数的具体信息。

示例

请参见：[示例](#)

5.4.7.12 SQLFetch

功能描述

从结果集中取下一个行集的数据，并返回所有被绑定列的数据。

原型

```
SQLRETURN SQLFetch(SQLHSTMT StatementHandle);
```

参数

表 5-41 SQLFetch 参数

关键字	参数说明
StatementHandle	语句句柄，通过SQLAllocHandle获得。

返回值

- SQL_SUCCESS：表示调用正确。
- SQL_SUCCESS_WITH_INFO：表示会有一些警告信息。
- SQL_ERROR：表示比较严重的错误，如：内存分配失败、建立连接失败等。
- SQL_NO_DATA：表示SQL语句不返回结果集。
- SQL_INVALID_HANDLE：表示调用无效句柄。其他API的返回值同理。

- SQL_STILL_EXECUTING：表示语句正在执行。

注意事项

当调用SQLFetch函数返回SQL_ERROR或SQL_SUCCESS_WITH_INFO时，通过调用[SQLGetDiagRec](#)函数，并将HandleType和Handle参数设置为SQL_HANDLE_STMT和StatementHandle，可得到一个相关的SQLSTATE值，通过SQLSTATE值可以查出调用此函数的具体信息。

示例

请参见：[示例](#)

5.4.7.13 SQLFreeStmt

在ODBC 3.x版本中，ODBC 2.x的函数SQLFreeStmt已被SQLFreeHandle代替。有关详细信息请参见[SQLFreeHandle](#)。

5.4.7.14 SQLFreeConnect

在ODBC 3.x版本中，ODBC 2.x的函数SQLFreeConnect已被SQLFreeHandle代替。有关详细信息请参见[SQLFreeHandle](#)。

5.4.7.15 SQLFreeHandle

功能描述

释放与指定环境、连接、语句或描述符相关联的资源，它替代了ODBC 2.x函数SQLFreeEnv、SQLFreeConnect及SQLFreeStmt。

原型

```
SQLRETURN SQLFreeHandle(SQLSMALLINT HandleType,  
                          SQLHANDLE Handle);
```

参数

表 5-42 SQLFreeHandle 参数

关键字	参数说明
HandleType	SQLFreeHandle要释放的句柄类型。必须为下列值之一： <ul style="list-style-type: none">• SQL_HANDLE_ENV• SQL_HANDLE_DBC• SQL_HANDLE_STMT• SQL_HANDLE_DESC 如果HandleType不是其中之一，SQLFreeHandle返回SQL_INVALID_HANDLE。
Handle	要释放的句柄。

返回值

- SQL_SUCCESS: 表示调用正确。
- SQL_SUCCESS_WITH_INFO: 表示会有一些警告信息。
- SQL_ERROR: 表示比较严重的错误，如：内存分配失败、建立连接失败等。
- SQL_INVALID_HANDLE: 表示调用无效句柄。其他API的返回值同理。

注意事项

如果SQLFreeHandle返回SQL_ERROR，句柄仍然有效。

示例

请参见：[示例](#)

5.4.7.16 SQLFreeEnv

在ODBC 3.x版本中，ODBC 2.x的函数SQLFreeEnv已被SQLFreeHandle代替。有关详细信息请参见[SQLFreeHandle](#)。

5.4.7.17 SQLPrepare

功能描述

准备一个将要进行的SQL语句。

需要注意的是，ODBC发送准备好语句不支持内核复用计划，会导致每次执行都需要重新生成计划，导致CPU占用率高。如果业务对计划复用有需求，建议优先使用JDBC作为客户端。

原型

```
SQLRETURN SQLPrepare(SQLHSTMT StatementHandle,  
SQLCHAR *StatementText,  
SQLINTEGER TextLength);
```

参数

表 5-43 SQLPrepare 参数

关键字	参数说明
StatementHandle	语句句柄。
StatementText	SQL文本串。
TextLength	StatementText的长度。

返回值

- SQL_SUCCESS: 表示调用正确。
- SQL_SUCCESS_WITH_INFO: 表示会有一些警告信息。
- SQL_ERROR: 表示比较严重的错误，如：内存分配失败、建立连接失败等。
- SQL_INVALID_HANDLE: 表示调用无效句柄。其他API的返回值同理。
- SQL_STILL_EXECUTING: 表示语句正在执行。

注意事项

当SQLPrepare返回的值为SQL_ERROR或SQL_SUCCESS_WITH_INFO时，通过调用[SQLGetDiagRec](#)函数，并将HandleType和Handle参数分别设置为SQL_HANDLE_STMT和StatementHandle，可得到一个相关的SQLSTATE值，通过SQLSTATE值可以查出调用此函数的具体信息。

示例

请参见：[示例](#)

5.4.7.18 SQLGetData

功能描述

SQLGetData返回结果集中某一列的数据。可以多次调用它来部分检索不定长度的数据。

原型

```
SQLRETURN SQLGetData(SQLHSTMT StatementHandle,
                      SQLUSMALLINT Col_or_Param_Num,
                      SQLSMALLINT TargetType,
                      SQLPOINTER TargetValuePtr,
                      SQLLEN BufferLength,
                      SQLLEN *StrLen_or_IndPtr);
```

参数

表 5-44 SQLGetData 参数

关键字	参数说明
StatementHandle	语句句柄，通过SQLAllocHandle获得。
Col_or_Param_Num	要返回数据的列号。结果集的列按增序从1开始编号。书签列的列号为0。
TargetType	TargetValuePtr缓冲中的C数据类型的类型标识符。若TargetType为SQL_ASD_TYPE，驱动使用ARD中SQL_DESC_CONCISE_TYPE字段的类型标识符。若为SQL_C_DEFAULT，驱动根据源的SQL数据类型选择缺省的数据类型。
TargetValuePtr	输出参数： 指向返回数据所在缓冲区的指针。

关键字	参数说明
BufferLength	TargetValuePtr所指向缓冲区的长度。
StrLen_or_IndPtr	输出参数： 指向缓冲区的指针，在此缓冲区中返回长度或标识符的值。

返回值

- SQL_SUCCESS：表示调用正确。
- SQL_SUCCESS_WITH_INFO：表示会有一些警告信息。
- SQL_ERROR：表示比较严重的错误，如：内存分配失败、建立连接失败等。
- SQL_NO_DATA：表示SQL语句不返回结果集。
- SQL_INVALID_HANDLE：表示调用无效句柄。其他API的返回值同理。
- SQL_STILL_EXECUTING：表示语句正在执行。

注意事项

当调用SQLGetData函数返回SQL_ERROR或SQL_SUCCESS_WITH_INFO时，通过调用[SQLGetDiagRec](#)函数，并将HandleType和Handle参数分别设置为SQL_HANDLE_STMT和StatementHandle，可得到一个相关的SQLSTATE值，通过SQLSTATE值可以查出调用此函数的具体信息。

示例

请参见：[示例](#)

5.4.7.19 SQLGetDiagRec

功能描述

返回诊断记录的多个字段的当前值，其中诊断记录包含错误、警告及状态信息。

原型

```
SQLRETURN SQLGetDiagRec(SQLSMALLINT HandleType,
                        SQLHANDLE Handle,
                        SQLSMALLINT RecNumber,
                        SQLCHAR *SQLState,
                        SQLINTEGER *NativeErrorPtr,
                        SQLCHAR *MessageText,
                        SQLSMALLINT BufferLength,
                        SQLSMALLINT *TextLengthPtr);
```

参数

表 5-45 SQLGetDiagRec 参数

关键字	参数说明
HandleType	句柄类型标识符，它说明诊断所要求的句柄类型。必须为下列值之一： <ul style="list-style-type: none"> • SQL_HANDLE_ENV • SQL_HANDLE_DBC • SQL_HANDLE_STMT • SQL_HANDLE_DESC
Handle	诊断数据结构的句柄，其类型由HandleType来指出。如果HandleType是SQL_HANDLE_ENV，Handle可以是共享的或非共享的环境句柄。
RecNumber	指出应用从查找信息的状态记录。状态记录从1开始编号。
SQLState	输出参数： 指向缓冲区的指针，该缓冲区存储着有关RecNumber的五字符的SQLSTATE码。
NativeErrorPtr	输出参数： 指向缓冲区的指针，该缓冲区存储着本地的错误码。
MessageText	指向缓冲区的指针，该缓冲区存储着诊断信息文本串。
BufferLength	MessageText的长度。
TextLengthPtr	输出参数： 指向缓冲区的指针，返回MessageText中的字节总数。如果返回字节数大于BufferLength，则MessageText中的诊断信息文本被截断成BufferLength减去NULL结尾字符的长度。

返回值

- SQL_SUCCESS：表示调用正确。
- SQL_SUCCESS_WITH_INFO：表示会有一些警告信息。
- SQL_ERROR：表示比较严重的错误，如：内存分配失败、建立连接失败等。
- SQL_INVALID_HANDLE：表示调用无效句柄。其他API的返回值同理。

注意事项

SQLGetDiagRec不发布自己的诊断记录。用下列返回值来报告自己的执行结果：

- SQL_SUCCESS：函数成功返回诊断信息。
- SQL_SUCCESS_WITH_INFO：*MessageText太小以致不能容纳所请求的诊断信息。没有诊断记录生成。
- SQL_INVALID_HANDLE：由HandleType和Handle所指出的句柄是不合法句柄。
- SQL_ERROR：RecNumber小于等于0或BufferLength小于0。

如果调用ODBC函数返回SQL_ERROR或SQL_SUCCESS_WITH_INFO，可调用SQLGetDiagRec返回诊断信息SQLSTATE值，如表2 SQLSTATE值所示。

表 5-46 SQLSTATE 值

SQLSTATE	错误	描述
HY000	一般错误	未定义特定的SQLSTATE所产生的错误。
HY001	内存分配错误	驱动程序不能分配所需要的内存来支持函数的执行或完成。
HY008	取消操作	调用SQLCancel取消执行语句后，依然在StatementHandle上调用函数。
HY010	函数系列错误	在为执行中的所有数据参数或列发送数据前就调用了执行函数。
HY013	内存管理错误	不能处理函数调用，可能由当前内存条件差引起。
HYT01	连接超时	数据源响应请求之前，连接超时。
IM001	驱动程序不支持此函数	调用了StatementHandle相关的驱动程序不支持的函数

示例

请参见：[示例](#)

5.4.7.20 SQLSetConnectAttr

功能描述

设置控制连接各方面的属性。

原型

```
SQLRETURN SQLSetConnectAttr(SQLHDBC ConnectionHandle,
                             SQLINTEGER Attribute,
                             SQLPOINTER ValuePtr,
                             SQLINTEGER StringLength);
```

参数

表 5-47 SQLSetConnectAttr 参数

关键字	参数说明
ConnectionHandle	连接句柄。
Attribute	设置属性。

关键字	参数说明
ValuePtr	指向对应Attribute的值。依赖于Attribute的值，ValuePtr是32位无符号整型值，或指向以空结束的字符串，二进制缓冲区，或者驱动定义值。如果ValuePtr参数是驱动程序指定值，ValuePtr可能是有符号的整数。
StringLength	如果ValuePtr指向字符串或二进制缓冲区，这个参数是*ValuePtr长度，如果ValuePtr指向整型，忽略StringLength。

返回值

- SQL_SUCCESS：表示调用正确。
- SQL_SUCCESS_WITH_INFO：表示会有一些警告信息。
- SQL_ERROR：表示比较严重的错误，如：内存分配失败、建立连接失败等。
- SQL_INVALID_HANDLE：表示调用无效句柄。其他API的返回值同理。

注意事项

当SQLSetConnectAttr的返回值为SQL_ERROR或SQL_SUCCESS_WITH_INFO时，通过借助SQL_HANDLE_DBC的HandleType和ConnectionHandle的Handle，调用[SQLGetDiagRec](#)可得到相关的SQLSTATE值，通过SQLSTATE值可以查出调用此函数的具体信息。

示例

请参见：[示例](#)

5.4.7.21 SQLSetEnvAttr

功能描述

设置控制环境各方面的属性。

原型

```
SQLRETURN SQLSetEnvAttr(SQLHENV EnvironmentHandle,
                        SQLINTEGER Attribute,
                        SQLPOINTER ValuePtr,
                        SQLINTEGER StringLength);
```

参数

表 5-48 SQLSetEnvAttr 参数

关键字	参数说明
EnvironmentHandle	环境句柄。

关键字	参数说明
Attribute	需设置的环境属性，可为如下值： <ul style="list-style-type: none">• SQL_ATTR_ODBC_VERSION：指定ODBC版本。• SQL_CONNECTION_POOLING：连接池属性。• SQL_OUTPUT_NTS：指明驱动器返回字符串的形式。
ValuePtr	指向对应Attribute的值。依赖于Attribute的值，ValuePtr可能是32位整型值，或为以空结束的字符串。
StringLength	如果ValuePtr指向字符串或二进制缓冲区，这个参数是*ValuePtr长度，如果ValuePtr指向整型，忽略StringLength。

返回值

- SQL_SUCCESS：表示调用正确。
- SQL_SUCCESS_WITH_INFO：表示会有一些警告信息。
- SQL_ERROR：表示比较严重的错误，如：内存分配失败、建立连接失败等。
- SQL_INVALID_HANDLE：表示调用无效句柄。其他API的返回值同理。

注意事项

当SQLSetEnvAttr的返回值为SQL_ERROR或SQL_SUCCESS_WITH_INFO时，通过借助SQL_HANDLE_ENV的HandleType和EnvironmentHandle的Handle，调用[SQLGetDiagRec](#)可得到相关的SQLSTATE值，通过SQLSTATE值可以查出调用此函数的具体信息。

示例

请参见：[示例](#)

5.4.7.22 SQLSetStmtAttr

功能描述

设置相关语句的属性。

原型

```
SQLRETURN SQLSetStmtAttr(SQLHSTMT StatementHandle
                          SQLINTEGER Attribute,
                          SQLPOINTER ValuePtr,
                          SQLINTEGER StringLength);
```

参数

表 5-49 SQLSetStmtAttr 参数

关键字	参数说明
StatementHandle	语句句柄。
Attribute	需设置的属性。
ValuePtr	指向对应Attribute的值。依赖于Attribute的值，ValuePtr可能是32位无符号整型值，或指向以空结束的字符串，二进制缓冲区，或者驱动定义值。如果ValuePtr参数是驱动程序指定值，ValuePtr可能是有符号的整数。
StringLength	如果ValuePtr指向字符串或二进制缓冲区，这个参数是*ValuePtr长度，如果ValuePtr指向整型，忽略StringLength。

返回值

- SQL_SUCCESS：表示调用正确。
- SQL_SUCCESS_WITH_INFO：表示会有一些警告信息。
- SQL_ERROR：表示比较严重的错误，如：内存分配失败、建立连接失败等。
- SQL_INVALID_HANDLE：表示调用无效句柄。其他API的返回值同理。

注意事项

当SQLSetStmtAttr的返回值为SQL_ERROR或SQL_SUCCESS_WITH_INFO时，通过借助SQL_HANDLE_STMT的HandleType和StatementHandle的Handle，调用[SQLGetDiagRec](#)可得到相关的SQLSTATE值，通过SQLSTATE值可以查出调用此函数的具体信息。

示例

请参见：[示例](#)

5.5 基于 libpq 开发

libpq是GaussDB C应用程序接口。libpq是一套允许客户程序向GaussDB服务器服务进程发送查询并且获得查询返回值的库函数。同时也是其他几个GaussDB应用接口下面的引擎，如ODBC等依赖的库文件。本章给出了示例显示如何利用libpq编写代码。

5.5.1 libpq 包及依赖的库和头文件

从发布包中获取libpq包及依赖的库和头文件，包名为GaussDB-Kernel_数据库版本号_操作系统版本号_64bit_Libpq.tar.gz文件。使用libpq的前端程序必须包括头文件libpq-fe.h并且必须与libpq库连接。

5.5.2 开发流程

基于libpq编译开发源程序，主要包括如下步骤：

- 解压GaussDB-Kernel_数据库版本号_操作系统版本号_64bit_Libpq.tar.gz文件，其中include文件夹下的头文件为所需的头文件，lib文件夹中为所需的libpq库文件。

📖 说明

除libpq-fe.h外，include文件夹下默认还存在头文件postgres_ext.h、gs_thread.h、gs_threadlocal.h，这三个头文件是libpq-fe.h的依赖文件。

- 开发源程序testlibpq.c，源码文件中需引用libpq提供的头文件。
例如：`#include <libpq-fe.h>`
- gcc编译libpq源程序，需要通过-l *directory*选项，提供头文件的安装位置（有些时候编译器会查找缺省的目录，因此可以忽略这些选项）。如：

```
gcc -I (头文件所在目录) -L (libpq库所在目录) testlibpq.c -lpq  
例如：gcc -I $(GAUSSHOME)/include/libpq -L $(GAUSSHOME)/lib -lpq testlibpq.c -o testlibpq
```

- 如果要使用制作文件(makefile)，向CPPFLAGS、LDFLAGS、LIBS变量中增加如下选项：

```
CPPFLAGS += -I (头文件所在目录)  
LDFLAGS += -L (libpq库所在目录)  
LIBS += -lpq  
例如：  
CPPFLAGS += -I$(GAUSSHOME)/include/libpq  
LDFLAGS += -L$(GAUSSHOME)/lib
```

5.5.3 示例

常用功能示例代码

示例1：

```
/*  
 * testlibpq.c  
 * 说明：testlibpq.c源程序，提供libpq基本且常见的使用场景。  
 * 使用libpq提供的PQconnectdb、PQexec、PQntuples、PQfinish等接口实现数据库建连，执行sql，获取返回结果以及资源清理。  
 */  
#include <stdio.h>  
#include <stdlib.h>  
#include <libpq-fe.h>  
#include <string.h>  
  
static void  
exit_nicely(PGconn *conn)  
{  
    PQfinish(conn);  
    exit(1);  
}  
  
int  
main(int argc, char **argv)  
{  
    /* 此处user、passwd等变量应从环境变量或配置文件读取，环境变量需用户自己按需配置；非环境变量情况下可直接赋值字符串 */  
    const char conninfo[1024];  
    PGconn *conn;  
    PGresult *res;  
    int nFields;  
    int i,j;  
    char *passwd = getenv("EXAMPLE_PASSWD_ENV");  
    char *port = getenv("EXAMPLE_PORT_ENV");  
    char *host = getenv("EXAMPLE_HOST_ENV");
```

```
char *username = getenv("EXAMPLE_USERNAME_ENV");
char *dbname = getenv("EXAMPLE_DBNAME_ENV");

/*
 * 用户在命令行上提供了conninfo字符串的值时使用该值
 * 否则环境变量或者所有其它连接参数
 * 都使用缺省值。
 */
if (argc > 1)
    conninfo = argv[1];
else
    sprintf(conninfo,
            "dbname=%s port=%s host=%s application_name=test connect_timeout=5 sslmode=allow user=%s
password=%s",
            dbname, port, host, username, passwd);

/* 连接数据库 */
conn = PQconnectdb(conninfo);

/* 检查后端连接成功建立 */
if (PQstatus(conn) != CONNECTION_OK)
{
    fprintf(stderr, "Connection to database failed: %s",
            PQerrorMessage(conn));
    exit_nicely(conn);
}

/*
 * 测试实例涉及游标的使用时候必须使用事务块。
 * 把全部放在一个 "select * from pg_database"
 * PQexec() 里，过于简单，不推荐使用。
 */

/* 开始一个事务块 */
res = PQexec(conn, "BEGIN");
if (PQresultStatus(res) != PGRES_COMMAND_OK)
{
    fprintf(stderr, "BEGIN command failed: %s", PQerrorMessage(conn));
    PQclear(res);
    exit_nicely(conn);
}

/*
 * 在结果不需要的时候PQclear PGresult，以避免内存泄漏
 */
PQclear(res);

/*
 * 从系统表 pg_database（数据库的系统目录）里抓取数据
 */
res = PQexec(conn, "DECLARE myportal CURSOR FOR select * from pg_database");
if (PQresultStatus(res) != PGRES_COMMAND_OK)
{
    fprintf(stderr, "DECLARE CURSOR failed: %s", PQerrorMessage(conn));
    PQclear(res);
    exit_nicely(conn);
}
PQclear(res);

res = PQexec(conn, "FETCH ALL in myportal");
if (PQresultStatus(res) != PGRES_TUPLES_OK)
{
    fprintf(stderr, "FETCH ALL failed: %s", PQerrorMessage(conn));
    PQclear(res);
    exit_nicely(conn);
}

/* 打印属性名称 */
nFields = PQnfields(res);
```

```
for (i = 0; i < nFields; i++)
    printf("%-15s", PQfname(res, i));
printf("\n\n");

/* 打印行 */
for (i = 0; i < PQntuples(res); i++)
{
    for (j = 0; j < nFields; j++)
        printf("%-15s", PQgetvalue(res, i, j));
    printf("\n");
}

PQclear(res);

/* 关闭入口 ... 不用检查错误 ... */
res = PQexec(conn, "CLOSE myportal");
PQclear(res);

/* 结束事务 */
res = PQexec(conn, "END");
PQclear(res);

/* 关闭数据库连接并清理 */
PQfinish(conn);

return 0;
}
```

示例2:

```
/*
 * testlibpq2.c 测试PQprepare
 * PQprepare: 创建一个给定参数的预备语句, 用于PQexecPrepared执行预备语句。
 * 在运行这个例子之前, 可以参考用下面的命令进行建表和插入数据
 * create table t01(a int, b int);
 * insert into t01 values(1, 23);
 */
#include <stdio.h>
#include <stdlib.h>
#include <libpq-fe.h>
#include <string.h>
int main(int argc, char * argv[])
{
    /* 此处user、passwd等变量应从环境变量或配置文件读取, 环境变量需用户自己按需配置; 非环境变量情况下
    可直接赋值字符串 */
    PGconn *conn;
    PGresult * res;
    ConnStatusType pgstatus;
    char connstr[1024];
    char cmd_sql[2048];
    int nParams = 0;
    int paramLengths[5];
    int paramFormats[5];
    Oid paramTypes[5];
    char * paramValues[5];
    int i, cnt;
    char cid[32];
    int k;
    char *passwd = getenv("EXAMPLE_PASSWD_ENV");
    char *port = getenv("EXAMPLE_PORT_ENV");
    char *hostaddr = getenv("EXAMPLE_HOST_ENV");
    char *username = getenv("EXAMPLE_USERNAME_ENV");
    char *dbname = getenv("EXAMPLE_DBNAME_ENV");

    /* PQconnectdb连接数据库, 详细的连接信息为connstr*/
    sprintf(connstr,
            "hostaddr=%s dbname=%s port=%s user=%s password=%s",
            hostaddr, dbname, port, username, paswswd);
    conn = PQconnectdb(connstr);
    pgstatus = PQstatus(conn);
    if (pgstatus == CONNECTION_OK)
```

```
{
    printf("Connect database success!\n");
}
else
{
    printf("Connect database fail:%s\n",PQerrorMessage(conn));
    return -1;
}

/* 创建表t01 */
res = PQexec(conn, "DROP TABLE IF EXISTS t01;CREATE TABLE t01(a int, b int);INSERT INTO t01
values(1, 23);");
if (PQresultStatus(res) != PGRES_COMMAND_OK)
{
    printf("Command failed: %s.\n", PQerrorMessage(conn));
    PQfinish(conn);
    return -1;
}

/* cmd_s
sprintf(cmd_sql, "SELECT b FROM t01 WHERE a = $1");
/* cmd_sql中$1对应的参数 */
paramTypes[0] = 23;
/* PQprepare创建一个给定参数的预备语句 */
res = PQprepare(conn,
                "pre_name",
                cmd_sql,
                1,
                paramTypes);
if (PQresultStatus(res) != PGRES_COMMAND_OK )
{
    printf("Failed to prepare SQL : %s\n: %s\n",cmd_sql, PQerrorMessage(conn));
    PQfinish(conn);
    return -1;
}
PQclear(res);
paramValues[0] = cid;
for (k=0; k<2; k++)
{
    sprintf(cid, "%d", 1);
    paramLengths[0] = 6;
    paramFormats[0] = 0;
    /* 执行预备语句 */
    res = PQexecPrepared(conn,
                        "pre_name",
                        1,
                        paramValues,
                        paramLengths,
                        paramFormats,
                        0);

    if( (PQresultStatus(res) != PGRES_COMMAND_OK ) && (PQresultStatus(res) != PGRES_TUPLES_OK))
    {
        printf("%s\n",PQerrorMessage(conn));
        PQclear(res);
        PQfinish(conn);
        return -1;
    }
    cnt = PQntuples(res);
    printf("return %d rows\n", cnt);
    for (i=0; i<cnt; i++)
    {
        printf("row %d: %s\n", i, PQgetvalue(res, i, 0));
    }
    PQclear(res);
}
/* 执行结束 关闭连接 */
PQfinish(conn);
return 0;
}
```

示例3:

```
/*
 * testlibpq3.c
 * 测试PQexecParams
 * PQexecParams: 执行一个绑定参数的命令，并以二进制格式请求查询结果。
 * 在运行这个例子之前，用下面的命令填充一个数据库
 *
 *
 * CREATE TABLE test1 (i int4, t text);
 *
 * INSERT INTO test1 values (2, 'ho there');
 *
 * 期望的输出是:
 *
 *
 * tuple 0: got
 * i = (4 bytes) 2
 * t = (8 bytes) 'ho there'
 */
#include <stdio.h>
#include <stdlib.h>
#include <string.h>
#include <sys/types.h>
#include <libpq-fe.h>

/* for ntohl/htonl */
#include <netinet/in.h>
#include <arpa/inet.h>

static void
exit_nicely(PGconn *conn)
{
    PQfinish(conn);
    exit(1);
}

/*
 * 这个函数打印查询结果，这些结果是二进制格式，从上面的
 * 注释里面创建的表中抓取出来的。
 */
static void
show_binary_results(PGresult *res)
{
    int    i;
    int    i_fnum,
          t_fnum;

    /* 使用 PQfnumber 来避免对结果中的字段顺序进行假设 */
    i_fnum = PQfnumber(res, "i");
    t_fnum = PQfnumber(res, "t");

    for (i = 0; i < PQntuples(res); i++)
    {
        char    *iptr;
        char    *tptr;
        int     ival;

        /* 获取字段值（忽略可能为空的可能） */
        iptr = PQgetvalue(res, i, i_fnum);
        tptr = PQgetvalue(res, i, t_fnum);

        /*
         * INT4 的二进制表现形式是网络字节序，
         * 建议转换成本地字节序。
         */
        ival = ntohl(*(uint32_t *) iptr);
    }
}
```

```
    * TEXT 的二进制表现形式是文本，因此libpq能够给它附加一个字节零，
    * 把它看做 C 字符串。
    *
    */

    printf("tuple %d: got\n", i);
    printf(" i = (%d bytes) %d\n",
           PQgetlength(res, i, i_fnum), ival);
    printf(" t = (%d bytes) '%s'\n",
           PQgetlength(res, i, t_fnum), tptr);
    printf("\n\n");
}
}

int
main(int argc, char **argv)
{
    /* 此处user、passwd等变量应从环境变量或配置文件读取，环境变量需用户自己按需配置；非环境变量情况下
    可直接赋值字符串 */
    const char conninfo[1024];
    PGconn *conn;
    PGresult *res;
    const char *paramValues[1];
    int paramLengths[1];
    int paramFormats[1];
    uint32_t binaryIntVal;
    char *passwd = getenv("EXAMPLE_PASSWD_ENV");
    char *port = getenv("EXAMPLE_PORT_ENV");
    char *hostaddr = getenv("EXAMPLE_HOST_ENV");
    char *username = getenv("EXAMPLE_USERNAME_ENV");
    char *dbname = getenv("EXAMPLE_DBNAME_ENV");

    /*
    * 如果用户在命令行上提供了参数，
    * 那么使用该值为conninfo 字符串；否则
    * 使用环境变量或者缺省值。
    */
    if (argc > 1)
        conninfo = argv[1];
    else
        sprintf(conninfo,
                "dbname=%s port=%s host=%s application_name=test connect_timeout=5 sslmode=allow user=%s
password=%s",
                dbname, port, hostaddr, username, passwd);

    /* 和数据库建立连接 */
    conn = PQconnectdb(conninfo);

    /* 检查与服务器的连接是否成功建立 */
    if (PQstatus(conn) != CONNECTION_OK)
    {
        fprintf(stderr, "Connection to database failed: %s",
                PQerrorMessage(conn));
        exit_nicely(conn);
    }

    res = PQexec(conn, "drop table if exists test1;CREATE TABLE test1 (i int4, t text);");
    if (PQresultStatus(res) != PGRES_COMMAND_OK)
    {
        fprintf(stderr, "command failed: %s", PQerrorMessage(conn));
        PQclear(res);
        exit_nicely(conn);
    }

    PQclear(res);

    res = PQexec(conn, "INSERT INTO test1 values (2, 'ho there');");
    if (PQresultStatus(res) != PGRES_COMMAND_OK)
    {
```



```
fprintf(stderr, "command failed: %s", PQerrorMessage(conn));
PQclear(res);
exit_nicely(conn);
}

PQclear(res);

/* 把整数 "2" 转换成网络字节序 */
binaryIntVal = htonl((uint32_t) 2);

/* 为 PQexecParams 设置参数数组 */
paramValues[0] = (char *) &binaryIntVal;
paramLengths[0] = sizeof(binaryIntVal);
paramFormats[0] = 1; /* 二进制 */
/* PQexecParams 执行一个绑定参数的命令 */
res = PQexecParams(conn,
    "SELECT * FROM test1 WHERE i = $1::int4",
    1, /* 一个参数 */
    NULL, /* 让后端推导参数类型 */
    paramValues,
    paramLengths,
    paramFormats,
    1); /* 要求二进制结果 */

if (PQresultStatus(res) != PGRES_TUPLES_OK)
{
    fprintf(stderr, "SELECT failed: %s", PQerrorMessage(conn));
    PQclear(res);
    exit_nicely(conn);
}
/* 显示二进制结果 */
show_binary_results(res);

PQclear(res);

/* 关闭与数据库的连接并清理 */
PQfinish(conn);

return 0;
}
```

5.5.4 libpq 接口参考

须知

当前不支持通过libpq调用PQfn接口。

5.5.4.1 数据库连接控制函数

数据库连接控制函数控制与GaussDB服务器的连接。一个应用程序一次可以与多个服务器建立连接，如一个客户端连接多个数据库的场景。每个连接都是用一个从函数PQconnectdb、PQconnectdbParams或PQsetdbLogin获得的PGconn对象表示。也可以支持PQconnectStart接口结合异步PQconnectPoll轮询方式获得连接对象。注意，这些函数总是返回一个非空的对象指针，除非内存分配失败，会返回一个空的指针。连接建立的接口保存在PGconn对象中，可以调用PQstatus函数来检查返回值查看连接是否成功。由于PGconn对象将SSL上下文存储在线程本地，所以PGconn的释放线程应与申请线程一致。

5.5.4.1.1 PQconnectdbParams

功能描述

与数据库服务器建立一个新的连接。

原型

```
PGconn* PQconnectdbParams(const char* const* keywords, const char* const* values, int expand_dbname);
```

参数

表 5-50 PQconnectdbParams 参数

关键字	参数说明
keywords	定义为一个字符串的数组，每个都成为一个关键字。
values	给每个关键字一个值。
expand_dbname	当expand_dbname非零时，允许将dbname的关键字值看做一个连接字符串。只有第一个出现的dbname是这样，随后的dbname值作为纯数据库名处理。

返回值

PGconn *：指向包含连接的对象指针，内存在函数内部申请。

注意事项

该函数用从两个NULL结束的数组中的参数打开一个新的数据库连接。与PQsetdbLogin不同的是，该函数可以不必更换函数签名（名字）就可以扩展参数集，所以建议应用程序中使用该函数（或者类似的非阻塞变种PQconnectStartParams和PQconnectPoll）。

5.5.4.1.2 PQconnectdb

功能描述

与数据库服务器建立一个新的连接。

原型

```
PGconn* PQconnectdb(const char* conninfo);
```

参数

表 5-51 PQconnectdb 参数

关键字	参数说明
conninfo	连接字符串，字符串中的字段请参见 5.4.5 连接参数 章节。

返回值

PGconn *: 指向包含连接的对象指针，内存在函数内部申请。

注意事项

- 该函数用从一个字符串conninfo来的参数与数据库打开一个新的连接。
- 传入的参数可以为空，表明使用所有缺省的参数，或者可以包含一个或多个用空白间隔的参数设置，或者还可以包含一个URL。

示例

请参见[示例](#)章节。

5.5.4.1.3 PQbackendPID

补充解释

PQbackendPID函数返回值在GaussDB中表示后台线程的槽位ID (SlotID)，而并非后台线程的BackendPid。由于存在上述差异，不建议按照PostgreSQL同名函数的语义执行。若希望获取该连接的后台PID，可以通过执行系统函数pg_backend_pid获取。同时，依赖libpq的其他驱动程序的同名接口（如Python连接驱动psycopg2的get_backend_pid函数）也遵循上述规则。

5.5.4.1.4 PQsetdbLogin

功能描述

与数据库服务器建立一个新的连接。

原型

```
PGconn* PQsetdbLogin(const char* pghost, const char* pgport, const char* pgoptions, const char* pgtty,  
const char* dbName, const char* login, const char* pwd);
```

参数

表 5-52 PQsetdbLogin 参数

关键字	参数说明
pghost	要连接的主机名，请参见 连接参数 描述的host字段。

关键字	参数说明
pgport	主机服务器的端口号，请参见 连接参数 描述的port字段。
pgoptions	添加命令行选项以在运行时发送到服务器，请参见 连接参数 描述的options字段。
pgtty	忽略（以前该选项声明服务器日志的输出方向）
dbName	要连接的数据库名，请参见 连接参数 描述的dbname字段。
login	要连接的用户名，请参见 连接参数 描述的user字段。
pwd	如果服务器要求口令认证，所用的口令，请参见 连接参数 描述的password字段。

返回值

PGconn *：指向包含连接的对象指针，内存在函数内部申请。

注意事项

- 该函数为PQconnectdb前身，参数个数固定，未定义参数被调用时使用缺省值，若需要给固定参数设置缺省值，则可赋值NULL或者空字符串。
- 若dbName中包含“=”或连接URL的有效前缀，则该dbName被看做一个conninfo字符串并传递至PQconnectdb中，其余参数与PQconnectdbParams保持一致。

5.5.4.1.5 PQfinish

功能描述

关闭与服务器的连接，同时释放被PGconn对象使用的存储器。

原型

```
void PQfinish(PGconn* conn);
```

参数

表 5-53 PQfinish 参数

关键字	参数说明
conn	指向包含连接的对象指针。

注意事项

若PQstatus判断服务器连接尝试失败，应用程序调用PQfinish释放被PGconn对象使用的存储器，PQfinish调用后PGconn指针不可再次使用。

示例

请参见[示例](#)章节。

5.5.4.1.6 PQreset

功能描述

重置与服务器的通讯端口。

原型

```
void PQreset(PGconn* conn);
```

参数

表 5-54 PQreset 参数

关键字	参数说明
conn	指向包含连接的对象指针。

注意事项

此函数将关闭与服务器的连接并且试图与同一个服务器重建新的连接，并使用所有前面使用过的参数。该函数在连接异常后进行故障恢复时很有用。

5.5.4.1.7 PQstatus

功能描述

返回连接的状态。

原型

```
ConnStatusType PQstatus(const PGconn* conn);
```

参数

表 5-55 PQstatus 参数

关键字	参数说明
conn	指向包含连接的对象指针。

返回值

ConnStatusType：连接状态的枚举，包括：

```
CONNECTION_STARTED  
等待进行连接。
```

```
CONNECTION_MADE
连接成功；等待发送。

CONNECTION_AWAITING_RESPONSE
等待来自服务器的响应。

CONNECTION_AUTH_OK
已收到认证；等待后端启动结束。

CONNECTION_SSL_STARTUP
协商SSL加密。

CONNECTION_SETENV
协商环境驱动的参数设置。

CONNECTION_OK
连接正常。

CONNECTION_BAD
连接故障。
```

注意事项

状态可以是多个值之一。但是，在异步连接过程之外只能看到其中两个：CONNECTION_OK和CONNECTION_BAD。与数据库的良好连接状态为CONNECTION_OK，与数据库连接失败状态为CONNECTION_BAD。通常，“正常”状态将一直保持到PQfinish，但通信失败可能会导致状态过早变为CONNECTION_BAD。在这种情况下，应用程序可以尝试通过调用进行恢复PQreset。

示例

请参见[示例](#)章节。

5.5.4.2 数据库执行语句函数

与数据库服务器的连接成功建立，便可以使用这里描述的函数执行SQL查询和命令。

5.5.4.2.1 PQexec

功能描述

向服务器提交一条命令并等待结果。

原型

```
PGresult* PQexec(PGconn* conn, const char* query);
```

参数

表 5-56 PQexec 参数

关键字	参数说明
conn	指向包含连接的对象指针。
command	需要执行的查询字符串。

返回值

PGresult：包含查询结果的对象指针。

注意事项

应该调用PQresultStatus函数来检查任何错误的返回值（包括空指针的值，在这种情况下它将返回PGRES_FATAL_ERROR）。使用PQerrorMessage获取有关错误的更多信息。

须知

命令字符串可以包括多个SQL命令（用分号分隔）。在一个PQexec调用中发送的多个查询是在一个事务里处理的，除非在查询字符串里有明确的BEGIN/COMMIT命令把整个字符串分隔成多个事务。请注意，返回的PGresult结构只描述字符串里执行的最后一条命令的结果，如果有一个命令失败，那么字符串处理的过程就会停止，并且返回的PGresult会描述错误条件。

示例

请参见[示例](#)章节。

5.5.4.2.2 PQprepare

功能描述

用给定的参数提交请求，创建一个预备语句，然后等待结束。

原型

```
PGresult* PQprepare(PGconn* conn, const char* stmtName, const char* query, int nParams, const Oid* paramTypes);
```

参数

表 5-57 PQprepare 参数

关键字	参数说明
conn	指向包含连接的对象指针。
stmtName	需要执行的prepare语句。
query	需要执行的查询字符串。
nParams	参数个数。
paramTypes	声明参数类型的数组。

返回值

PGresult：包含查询结果的对象指针。

注意事项

- PQprepare创建一个为PQexecPrepared执行用的预备语句，本特性支持命令的重复执行，不需要每次都进行解析和规划。PQprepare仅在协议3.0及以后的连接中支持，使用协议2.0时，PQprepare将失败。
- 该函数从查询字符串创建一个名为stmtName的预备语句，该查询字符串必须包含一个SQL命令。stmtName可以是""来创建一个未命名的语句，在这种情况下，任何预先存在的未命名的语句都将被自动替换，否则，如果在当前会话中已经定义了语句名称，那么这就是一个错误。如果使用了任何参数，那么在查询中将它们称为\$1,\$2等。nParams是在paramTypes[]数组中预先指定类型的参数的数量。（当nParams为0时，数组指针可以为NULL），paramTypes[]通过OID指定要分配给参数符号的数据类型。如果paramTypes为NULL，或者数组中的任何特定元素为零，服务器将按照对非类型化字面字符串的相同方式为参数符号分配数据类型。另外，查询可以使用数字高于nParams的参数符号，还将推断这些符号的数据类型。

须知

通过执行SQLPREPARE语句，还可以创建与PQexecPrepared一起使用的预备语句。此外，虽然没有用于删除预备语句的libpq函数，但是SQL DEALLOCATE语句可用于此目的。

示例

请参见[示例](#)章节。

5.5.4.2.3 PQresultStatus

功能描述

返回命令的结果状态。

原型

```
ExecStatusType PQresultStatus(const PGresult* res);
```

参数

表 5-58 PQresultStatus 参数

关键字	参数说明
res	包含查询结果的对象指针。

返回值

PQresultStatus：命令执行结果的枚举，包括：

PQresultStatus可以返回下面数值之一：
PGRES_EMPTY_QUERY
发送给服务器的字符串是空的。

PGRES_COMMAND_OK
成功完成一个不返回数据的命令。

PGRES_TUPLES_OK
成功执行一个返回数据的查询（比如SELECT或者SHOW）。

PGRES_COPY_OUT
（从服务器）Copy Out（复制出）数据传输开始。

PGRES_COPY_IN
Copy In（复制入）（到服务器）数据传输开始。

PGRES_BAD_RESPONSE
服务器的响应无法理解。

PGRES_NONFATAL_ERROR
发生了一个非致命错误（通知或者警告）。

PGRES_FATAL_ERROR
发生了一个致命错误。

PGRES_COPY_BOTH
复制入/出（到和从服务器）数据传输开始。这个特性当前只用于流复制，所以这个状态不会在普通应用中发生。

PGRES_SINGLE_TUPLE
PGresult包含一个来自当前命令的结果元组。这个状态只在查询选择了单行模式时发生

注意事项

- 请注意，恰好检索到零行的SELECT命令仍然显示PGRES_TUPLES_OK。PGRES_COMMAND_OK用于永远不能返回行的命令（插入或更新，不带返回子句等）。PGRES_EMPTY_QUERY响应可能表明客户端软件存在bug。
- 状态为PGRES_NONFATAL_ERROR的结果永远不会由PQexec或其他查询执行函数直接返回，此类结果将传递给通知处理程序。

示例

请参见[示例](#)章节。

5.5.4.2.4 PQclear

功能描述

释放与PGresult相关联的存储空间，任何不再需要的查询结果都应该用PQclear释放。

原型

```
void PQclear(PGresult* res);
```

参数

表 5-59 PQclear 参数

关键字	参数说明
res	包含查询结果的对象指针。

注意事项

PGresult不会自动释放，当提交新的查询时它并不消失，甚至断开连接后也不会。要删除它，必须调用PQclear，否则会有内存泄漏。

示例

请参见[示例](#)章节。

5.5.4.2.5 PQnumberEx

功能描述

返回与给定列名相关联的列号。列号从0开始。

原型

```
int PQnumberEx(const PGresult* res, const char* field_name, bool case_sensitive);
```

参数

表 5-60 PQnumberEx 参数

关键字	参数说明
res	操作结果句柄。
field_name	列名。
case_sensitive	列名是否大小写敏感。

返回值

int型整数。

5.5.4.3 异步命令处理

PQexec函数对普通的同步应用里提交命令已经足够使用。但是它却有几个缺陷，而这些缺陷可能对某些用户很重要。

- PQexec等待命令结束，而应用可能还有其它的工作要做（比如维护用户界面等），此时并不希望PQexec阻塞应用。
- 因为客户端应用在等待结果的时候是处于挂起状态的，所以应用很难判断它是否该尝试结束正在进行的命令。
- PQexec只能返回一个PGresult结构。如果提交的命令字符串包含多个SQL命令，除了最后一个PGresult以外都会被PQexec丢弃。
- PQexec总是收集命令的整个结果，将其缓存在一个PGresult中。虽然这为应用简化了错误处理逻辑，但是对于包含多行的结果是不切实际的。

不想受到这些限制的应用可以改用下面的函数，这些函数也是构造PQexec的函数：PQsendQuery和PQgetResult。PQsendQueryParams、PQsendPrepare、PQsendQueryPrepared也可以和PQgetResult一起使用。

5.5.4.3.1 PQsendQuery

功能描述

向服务器提交一个命令而不等待结果。如果查询成功发送则返回1，否则返回0。

原型

```
int PQsendQuery(PGconn * conn, const char * query);
```

参数

表 5-61 PQsendQuery 参数

关键字	参数说明
conn	指向包含连接的对象指针。
query	需要执行的查询字符串。

返回值

int: 执行结果为1表示成功，0表示失败，失败原因存到conn->errorMessage中。

注意事项

在成功调用PQsendQuery后，调用PQgetResult一次或者多次获取结果。PQgetResult返回空指针表示命令已执行完成，否则不能再次调用PQsendQuery（在同一连接上）。

5.5.4.3.2 PQsendQueryParams

功能描述

给服务器提交一个命令和分隔的参数，而不等待结果。

原型

```
int PQsendQueryParams(PGconn* conn, const char* command, int nParams, const Oid* paramTypes,  
const char* const* paramValues, const int* paramLengths, const int* paramFormats, int resultFormat);
```

参数

表 5-62 PQsendQueryParams 参数

关键字	参数说明
conn	指向包含连接的对象指针。
command	需要执行的查询字符串。
nParams	参数个数。

关键字	参数说明
paramTypes	参数类型。
paramValues	参数值。
paramLengths	参数长度。
paramFormats	参数格式。
resultFormat	结果的格式。

返回值

int: 执行结果为1表示成功, 0表示失败, 失败原因存到conn->errorMessage中。

注意事项

该函数等效于PQsendQuery, 只是查询参数可以和查询字符串分开声明。函数的参数处理和PQexecParams类似, 它不能在2.0版本的协议连接上工作, 并且它只允许在查询字符串里出现一条命令。

5.5.4.3.3 PQsendPrepare

功能描述

发送一个请求, 创建一个给定参数的预备语句, 而不等待结束。

原型

```
int PQsendPrepare(PGconn* conn, const char* stmtName, const char* query, int nParams, const Oid* paramTypes);
```

参数

表 5-63 PQsendPrepare 参数

关键字	参数说明
conn	指向包含连接的对象指针。
stmtName	需要执行的prepare语句。
query	需要执行的查询字符串。
nParams	参数个数。
paramTypes	声明参数类型的数组。

返回值

int: 执行结果为1表示成功, 0表示失败, 失败原因存到conn->errorMessage中。

注意事项

该函数为PQprepare的异步版本：如果能够分派请求，则返回1，否则返回0。调用成功后，调用PQgetResult判断服务端是否成功创建了preparedStatement。函数的参数与PQprepare一样处理。与PQprepare一样，它也不能在2.0协议的连接上工作。

示例

请参见[示例](#)章节。

5.5.4.3.4 PQsendQueryPrepared

功能描述

发送一个请求执行带有给出参数的预备语句，不等待结果。

原型

```
int PQsendQueryPrepared(PGconn* conn, const char* stmtName, int nParams, const char* const* paramValues, const int* paramLengths, const int* paramFormats, int resultFormat);
```

参数

表 5-64 PQsendQueryPrepared 参数

关键字	参数说明
conn	指向包含连接信息的对象指针。
stmtName	需要执行的prepare语句。
nParams	参数类型。
paramValues	参数值。
paramLengths	参数长度。
paramFormats	参数格式。
resultFormat	结果的格式。

返回值

int：执行结果为1表示成功，0表示失败，失败原因存到conn->error_message中。

注意事项

该函数类似于PQsendQueryParams，但是要执行的命令是通过命名一个预先准备的语句来指定的，而不是提供一个查询字符串。该函数的参数与PQexecPrepared一样处理。和PQexecPrepared一样，它也不能在2.0协议的连接上工作。

5.5.4.3.5 PQflush

功能描述

尝试将任何排队的输出数据刷新到服务器。

原型

```
int PQflush(PGconn * conn);
```

参数

表 5-65 PQflush 参数

关键字	参数说明
conn	指向包含连接信息的对象指针。

返回值

int: 如果成功（或者如果发送队列为空），则返回0；如果由于某种原因失败，则返回-1；如果发送队列中的所有数据都发送失败，则返回1。（此情况只有在连接为非阻塞时才能发生），失败原因存到conn->error_message中。

注意事项

在非阻塞连接上发送任何命令或数据之后，调用PQflush。如果返回1，则等待套接字变为读或写就绪。如果为写就绪状态，则再次调用PQflush。如果已经读到，调用PQconsumeInput，然后再次调用PQflush。重复，直到PQflush返回0。（必要检查就绪并使用PQconsumeInput耗尽输入，因为服务器可能会阻止尝试向客户端发送数据（例如NOTICE消息），并且在客户端读取它的数据之前不会读取客户端的数据。）一旦PQflush返回0，等待套接字准备好，然后按照上面描述读取响应。

5.5.4.4 取消正在处理的查询

客户端应用可以使用本节描述的函数，要求取消一个仍在被服务器处理的命令。

5.5.4.4.1 PQgetCancel

功能描述

创建一个数据结构，其中包含取消通过特定数据库连接发出的命令所需的信息。

原型

```
PGcancel* PQgetCancel(PGconn* conn);
```

参数

表 5-66 PQgetCancel 参数

关键字	参数说明
conn	指向包含连接信息的对象指针。

返回值

PGcancel: 指向包含cancel信息对象的指针。

注意事项

PQgetCancel创建一个给定PGconn连接对象的PGcancel对象。如果给定的conn是NULL或无效连接,它将返回NULL。PGcancel对象是一个不透明的结构,应用程序不能直接访问它,它只能传递给PQcancel或PQfreeCancel。

5.5.4.4.2 PQfreeCancel

功能描述

释放PQgetCancel创建的数据结构。

原型

```
void PQfreeCancel(PGcancel * cancel);
```

参数

表 5-67 PQfreeCancel 参数

关键字	参数说明
cancel	指向包含cancel信息的对象指针。

注意事项

PQfreeCancel释放一个由前面的PQgetCancel创建的数据对象。

5.5.4.4.3 PQcancel

功能描述

要求服务器放弃处理当前命令。

原型

```
int PQcancel(PGcancel* cancel, char* errbuf, int errbufsize);
```

参数

表 5-68 PQcancel 参数

关键字	参数说明
cancel	指向包含cancel信息的对象指针。
errbuf	出错时保存错误信息的buffer。
errbufsize	保存错误信息的buffer大小。

返回值

int: 执行结果为1表示成功，0表示失败，失败原因存到errbuf中。

注意事项

- 成功发送并不保证请求将产生任何效果。如果取消有效，当前命令将提前终止并返回错误结果。如果取消失败（例如，因为服务器已经处理完命令），无返回结果。
- 如果errbuf是信号处理程序中的局部变量，则可以安全地从信号处理程序中调用PQcancel。就PQcancel而言，PGcancel对象是只读的，因此它也可以从一个线程中调用，这个线程与操作PGconn对象线程是分离的。

5.5.5 连接参数

表 5-69 连接参数

参数	描述
host	要连接的主机名。如果主机名以斜杠开头，则它声明使用Unix域套接字通讯而不是TCP/IP通讯，该值就是套接字文件所存储的目录。如果没有声明host，那么默认是与位于/tmp目录（或者安装GaussDB的时候声明的套接字目录）里面的Unix-域套接字连接。在没有Unix域套接字的机器上，默认与localhost连接。 接受以“,”分割的字符串来指定多个主机名，支持指定多个主机名。

参数	描述
hostaddr	<p>与之连接的主机的IP地址，是标准的IPv4地址格式，比如，172.28.40.9。如果声明了一个非空的字符串，那么使用TCP/IP通讯机制。</p> <p>接受以“,”分割的字符串来指定多个IP地址，支持指定多个IP地址。使用hostaddr取代host可以让应用避免一次主机名查找，这一点对于那些有时间约束的应用来说可能是非常重要的。不过，GSSAPI或SSPI认证方法要求主机名（host）。因此，应用下面的规则：</p> <ol style="list-style-type: none"> 1. 如果声明了不带hostaddr的host那么就强制进行主机名查找。 2. 如果声明中没有host，hostaddr的值给出服务器网络地址。如果认证方法要求主机名，那么连接尝试将失败。 3. 如果同时声明了host和hostaddr，那么hostaddr的值作为服务器网络地址。host的值将被忽略，除非认证方法需要它，在这种情况下它将被用作主机名。 <p>须知</p> <ul style="list-style-type: none"> • 如果host不是网络地址hostaddr处的服务器名，那么认证很有可能失败。 • 如果主机名（host）和主机地址都没有，那么libpq将使用一个本地的Unix域套接字进行连接，或者是在没有Unix域套接字的机器上，它将尝试与localhost连接。
port	<p>主机服务器的端口号，或者在Unix域套接字连接时的套接字扩展文件名。</p> <p>接受以“,”分割的字符串来指定多个端口号，支持指定多个端口号。</p>
vimuser	<p>要连接的用户名，缺省是与运行该应用的用户操作系统名同名的用户。</p>
dbname	<p>数据库名，缺省和用户名相同。</p>
password	<p>如果服务器要求口令认证，所用的口令。</p>
connect_timeout	<p>连接的最大等待时间，以秒计（用十进制整数字符串书写），0或者不声明表示无穷。不建议把连接超时的值设置小于2秒。</p>
client_encoding	<p>为这个连接设置client_encoding配置参数。除了对应的服务器选项接受的值，可以使用auto从客户端中的当前环境中确定正确的编码（Unix系统上是LC_CTYPE环境变量）。</p>
tty	<p>忽略（以前，该参数指定了发送服务器调试输出的位置）。</p>
options	<p>添加命令行选项以在运行时发送到服务器。</p>
application_name	<p>为application_name配置参数指定一个值，表明当前用户身份。</p>
fallback_application_name	<p>为application_name配置参数指定一个后补值。如果通过一个连接参数或PGAPPNAME环境变量没有为application_name给定一个值，将使用这个值。在一般工具程序中，若设置一个默认名，但不希望这个默认名被用户覆盖，可以通过指定一个后补值来实现。</p>

参数	描述
keepalives	控制客户端侧的TCP保持激活是否使用。缺省值是1，意思为打开，但是如果不要保持激活，可以更改为0，意思为关闭。通过Unix域套接字做的连接忽略这个参数。
keepalives_idle	在TCP应该发送一个保持激活的信息给服务器之后，控制不活动的秒数。0值表示使用系统缺省。通过Unix域套接字做的连接或者如果禁用了保持激活则忽略这个参数。
keepalives_interval	在TCP保持激活信息没有被应该传播的服务器承认之后，控制秒数。0值表示使用系统缺省。通过Unix域套接字做的连接或者如果禁用了保持激活则忽略这个参数。
keepalives_count	控制TCP发送保持激活信息的次数。0值表示使用系统缺省。通过Unix域套接字做的连接或者如果禁用了保持激活则忽略这个参数。
tcp_user_timeout	在支持TCP_USER_TIMEOUT套接字选项的操作系统上，指定传输的数据在TCP连接被强制关闭之前可以保持未确认状态的最大时长。0值表示使用系统缺省。通过Unix域套接字做的连接忽略这个参数。
tcp_syn_retries	在支持TCP_SYNCNT套接字选项的操作系统上，指定客户端建立连接三次握手阶段SYN包发送失败而重新传输的次数。0值表示使用系统缺省。通过Unix域套接字的连接忽略此参数。
rw_timeout	设置客户端连接读写超时时间。 当libpq侧触发超时且连接关闭时，其下发给数据库侧正在运行的业务会被强制终止。该能力受GUC参数check_disconnect_query控制，设置为on表示支持该能力，设置为off表示不支持该能力。
sslmode	启用SSL加密的方式： <ul style="list-style-type: none"> ● disable：不使用SSL安全连接。 ● allow：如果数据库服务器要求使用，则可以使用SSL安全加密连接，但不验证数据库服务器的真实性。 ● prefer：如果数据库支持，那么首选使用SSL安全加密连接，但不验证数据库服务器的真实性。 ● require：必须使用SSL安全连接，但是只做了数据加密，而并不验证数据库服务器的真实性。 ● verify-ca：必须使用SSL安全连接，当前windows ODBC不支持cert方式认证。 ● verify-full：必须使用SSL安全连接，当前windows ODBC不支持cert方式认证。
sslcompression	如果设置为1（默认），SSL连接之上传送的数据将被压缩（这要求OpenSSL版本为0.9.8或更高）。如果设置为0，压缩将被禁用（这要求OpenSSL版本为1.0.0或更高）。如果建立的是一个没有SSL的连接，这个参数会被忽略。如果使用的OpenSSL版本不支持该参数，它也会被忽略。压缩会占用CPU时间，但是当瓶颈为网络时可以提高吞吐量。如果CPU性能是限制因素，禁用压缩能够改进响应时间和吞吐量。
sslcert	这个参数指定客户端SSL证书的文件名。如果没有建立SSL连接，这个参数会被忽略。

参数	描述
sslkey	这个参数指定用于客户端证书的密钥位置。它能够指定一个从外部“引擎”（引擎是OpenSSL的可载入模块）得到的密钥。一个外部引擎说明应该由一个冒号分隔的引擎名称以及一个引擎相关的关键标识符组成。如果没有建立SSL连接，这个参数会被忽略。
sslrootcert	这个参数指定一个包含SSL证书机构（CA）证书的文件名称。如果该文件存在，服务器的证书将被验证是由这些机构之一签发。
sslclrl	这个参数指定SSL证书撤销列表（CRL）的文件名。列在这个文件中的证书如果存在，在尝试认证该服务器证书时会被拒绝。
requirepeer	这个参数指定服务器的操作系统用户，例如requirepeer=postgres。当建立一个Unix域套接字连接时，如果设置了这个参数，客户端在连接开始时检查服务器进程是否运行在指定的用户名之下。如果发现不是，该连接会被一个错误中断。这个参数能被用来提供与TCP/IP连接上SSL证书相似的服务器认证（注意，如果Unix域套接字在/tmp或另一个公共可写的位置，任何用户能启动一个在那里侦听的服务器。使用这个参数来保证所连接的是一个由可信用户运行的服务器）。这个选项只在实现了peer认证方法的平台上支持。
krbsrvname	当用GSSAPI认证时，要使用的Kerberos服务名。为了让Kerberos认证成功，这必须匹配在服务器配置中指定的服务名。
gsslib	用于GSSAPI认证的GSS库。只用在Windows上。设置为gssapi可强制libpq用GSSAPI库来代替默认的SSPI进行认证。
service	用于附加参数的服务名。它指定保持附加连接参数的pg_service.conf中的一个服务名。这允许应用只指定一个服务名，这样连接参数能被集中维护。
authtype	不再使用“authtype”，因此将其标记为“不显示”。将其保留在数组中，以免拒绝旧应用程序中的conninfo字符串，这些应用程序可能仍在尝试设置它。
remote_node_name	指定连接本地节点的远端节点名称。
localhost	指定在一个连接通道中的本地地址。
localport	指定在一个连接通道中的本地端口。
fencedUdfRPCMode	控制fenced UDF RPC协议是使用unix域套接字或特殊套接字文件名。缺省值是0，意思为关闭。使用unix domain socket模式，文件类型为“.s.PGSQL.%d”；但是要使用fenced udf，文件类型为.s.fencedMaster_unixdomain，可以更改为1，意思为开启。

参数	描述
replication	<p>这个选项决定是否该连接应该使用复制协议而不是普通协议。这是 PostgreSQL 的复制连接以及 pg_basebackup 之类的工具在内部使用的协议，但也可以被第三方应用使用。支持下列值，大小写无关：</p> <ul style="list-style-type: none"> • true、on、yes、1 连接进入到物理复制模式。 • database 连接进入到逻辑复制模式，连接到 dbname 参数中指定的数据库。 • false、off、no、0 该连接是一个常规连接，这是默认行为。 在物理或者逻辑复制模式中，仅能使用简单查询协议。
backend_version	传递到远端的后端版本号。
prototype	设置当前协议级别，默认：PROTO_TCP。
enable_ce	控制是否允许客户端连接全密态数据库。默认值为0，不开启密态功能。如果需要开启密态等值查询基本能力，则修改为1。修改为3的时候，仅支持密态等值查询的基本能力。
key_info	与 enable_ce 一起使用，在密态数据库中，用于设置访问外部密钥管理者的参数。
connection_info	<p>Connection_info 是一个包含 driver_name、driver_version、driver_path 和 os_user 的 json 字符串。</p> <p>如果不为 NULL，使用 connection_info 忽略 connectionExtraInf。</p> <p>如果为 NULL，生成与 libpq 相关的连接信息字符串，当 connectionExtraInf 为 false 时 connection_info 只有 driver_name 和 driver_version。</p>
connectionExtraInf	设置 connection_info 是否存在扩展信息，默认值为0，如果包含其他信息，则需要设置为1。
target_session_attrs	<p>设定连接的主机的类型。主机的类型和设定的值一致时才能连接成功。指定多 IP 时才会校验此参数。target_session_attrs 的设置规则如下：</p> <ul style="list-style-type: none"> • any：可以对所有类型的主机进行连接。 • read-write：当连接的主机允许可读可写时，才进行连接。 • read-only：仅对可读的主机进行连接。 • primary（默认值）：仅对主备系统中的主机能进行连接。 • standby：仅对主备系统中的备机进行连接。 • prefer-standby：首先尝试找到一个备机进行连接。如果对 hosts 列表的所有机器都连接失败，那么尝试“any”模式进行连接。

5.6 基于 Psycopg 开发

Psycopg是一种用于执行SQL语句的PythonAPI，可以为GaussDB数据库提供统一访问接口，应用程序可基于它进行数据操作。Psycopg2是对libpq的封装，主要使用C语言实现，既高效又安全。它具有客户端游标和服务端游标、异步通信和通知、支持“COPY TO/COPY FROM”功能。支持多种类型Python开箱即用，适配GaussDB数据类型。通过灵活的对象适配系统，可以扩展和定制适配。Psycopg2兼容Unicode。

GaussDB数据库提供了对Psycopg2特性的支持，并且支持psycopg2通过SSL模式连接。

表 5-70 Psycopg 支持平台

操作系统	平台	Python版本
EulerOS V2.0SP5	<ul style="list-style-type: none">ARM64位x86_64位	3.8.5
EulerOS V2.0SP9	<ul style="list-style-type: none">ARM64位x86_64位	3.7.4
EulerOS V2.0SP10、Kylin v10、UnionTech20	<ul style="list-style-type: none">ARM64位x86_64位	3.7.9
EulerOS V2.0SP11、Suse 12.5	<ul style="list-style-type: none">ARM64位x86_64位	3.9.11
Huawei Cloud EulerOS 2.0	<ul style="list-style-type: none">ARM64位x86_64位	3.9.9

须知

psycopg2在编译过程中，会链接（link）GaussDB的openssl，GaussDB的openssl与操作系统自带的openssl可能不兼容。如果遇到不兼容现象，例如提示"version 'OPENSSL_1_1_1f' not found"，请使用环境变量LD_LIBRARY_PATH进行隔离，以避免混用操作系统自带的openssl与GaussDB依赖的openssl。

例如，在执行某个调用psycopg2的应用软件client.py时，将环境变量显性赋予该应用软件：

```
export LD_LIBRARY_PATH=/path/to/gaussdb/libs:$LD_LIBRARY_PATH python client.py
```

其中，/path/to/psycopg2/lib 表示GaussDB依赖的openssl库所在目录，需根据文件实际存储路径修改。

5.6.1 开发流程

图 5-4 采用 Psycopg2 开发应用程序的流程

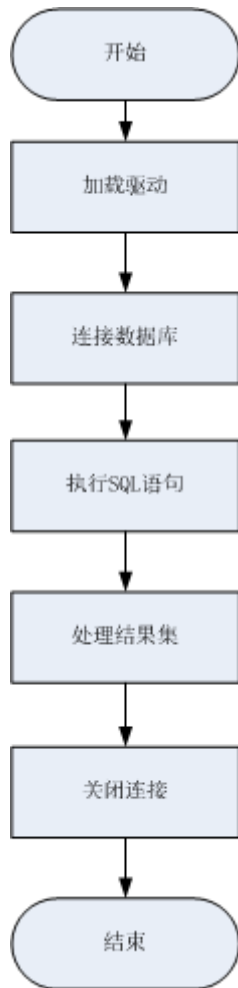

5.6.2 Psycopg 包

步骤1 准备相关驱动和依赖库。可以从发布包中获取，包名为GaussDB-Kernel_数据库版本号_操作系统版本号_64bit_Python.tar.gz。

解压后有两个文件夹：

- psycopg2：psycopg2库文件。
- lib：lib库文件。

步骤2 加载驱动。

- 在使用驱动之前，需要做如下操作：

- a. 先解压版本对应驱动包。

```
tar zxvf xxxx-Python.tar.gz
```
- b. 使用root用户将psycopg2复制到python安装目录下的site-packages文件夹下。

```
su root  
cp psycopg2 $(python3 -c 'import site; print(site.getsitepackages()[0])') -r
```

- c. 修改psycopg2目录权限为755。
`chmod 755 $(python3 -c 'import site; print(site.getsitepackages()[0])')/psycopg2 -R`
- d. 将psycopg2目录添加到环境变量\$PYTHONPATH，并使之生效。
`export PYTHONPATH=$(python3 -c 'import site; print(site.getsitepackages()[0])'):$PYTHONPATH`
- e. 对于非数据库用户，需要将解压后的lib目录，配置在LD_LIBRARY_PATH中。
`export LD_LIBRARY_PATH=path/to/lib:$LD_LIBRARY_PATH`
- 在创建数据库连接之前，需要先加载如下数据库驱动程序：
`import psycopg2`

步骤3 连接数据库。

非SSL方式连接数据库：

1. 使用psycopg2.connect函数获得connection对象。
2. 使用connection对象创建cursor对象。

SSL方式连接数据库：

用户通过psycopy2连接GaussDB服务器时，可以通过开启SSL加密客户端和服务端之间的通讯。在使用SSL时，默认用户已经获取了服务端和客户端所需要的证书和私钥文件，关于证书等文件的获取请参见Openssl相关文档和命令。

1. 使用*.ini文件（python的configparser包可以解析这种类型的配置文件）保存数据库连接的配置信息。
2. 在连接选项中添加SSL连接相关参数：sslmode、sslcert、sslkey、sslrootcert。
 - a. sslmode：可选项见[表5-71](#)。
 - b. sslcert：客户端证书路径。
 - c. sslkey：客户端密钥路径。
 - d. sslrootcert：根证书路径。
3. 使用psycopg2.connect函数获得connection对象。
4. 使用connection对象创建cursor对象。

注意

使用SSL安全连接数据库，需保证所使用的python解释器为生成动态链接库（.so）文件的方式编译，可通过如下步骤确认python解释器的连接方式。

1. 在python解释器命令行中输入import ssl，导入SSL。
2. 执行ps ux查询python解释器运行的pid（假设pid为*****）。
3. 在shell命令行中执行pmap -p ***** | grep ssl，查看返回结果中是否包含libssl.so的相关路径。如果有，则python解释器为动态链接方式编译。

表 5-71 sslmode 的可选项及其描述

sslmode	是否会启用SSL加密	描述
disable	否	不使用SSL安全连接。
allow	可能	如果数据库服务器要求使用，则可以使用SSL安全加密连接，但不验证数据库服务器的真实性。

sslmode	是否会启用SSL加密	描述
prefer	可能	如果数据库支持，那么首选使用SSL连接，但不验证数据库服务器的真实性。
require	是	必须使用SSL安全连接，但是仅进行数据加密，而并不验证数据库服务器的真实性。
verify-ca	是	必须使用SSL安全连接，并且校验服务端CA有效性。
verify-full	是	必须使用SSL安全连接，目前GaussDB暂不支持。

步骤4 执行SQL语句。

1. 构造操作语句，使用%s作为占位符，执行时psycpg2会用参数值智能替换掉占位符。可以添加RETURNING子句，来得到自动生成的字段值。
2. 使用cursor.execute方法来操作一行SQL语句，使用cursor.executemany方法来操作多行SQL语句。

步骤5 处理结果集。

1. cursor.fetchone(): 这种方法提取的查询结果集的下一行，返回一个序列，没有数据可用时则返回空。
2. cursor.fetchall(): 这个方法获取所有查询结果（剩余）行，返回一个列表。空行时则返回空列表。

说明

对于数据库特有数据类型，如tinyint类型，查询结果中相应字段为字符串形式。

步骤6 关闭连接。

在使用数据库连接完成相应的数据操作后，需要关闭数据库连接。关闭数据库连接可以直接调用其close方法，如connection.close()。

注意

此方法关闭数据库连接，并不自动调用commit()。如果只是关闭数据库连接而不调用commit()方法，那么所有更改将会丢失。

----结束

5.6.3 示例：常用操作

```
import psycopg2
import os

# 从环境变量中获取用户名和密码
user = os.getenv('user')
password = os.getenv('password')

# 创建连接对象
conn=psycopg2.connect(database="database", user=user, password=password, host="localhost", port=port)
cur=conn.cursor() #创建指针对象
```



```
# 创建连接对象（SSL连接）
conn = psycopg2.connect(dbname="database", user=user, password=password, host="localhost", port=port,
                        sslmode="verify-ca", sslcert="client.crt", sslkey="client.key", sslrootcert="cacert.pem")
注意：如果sslcert、sslkey、sslrootcert没有填写，默认取当前用户.postgresql目录下对应的client.crt、
client.key、root.crt

# 创建表
cur.execute("CREATE TABLE student(id integer,name varchar,sex varchar);")

# 插入数据
cur.execute("INSERT INTO student(id,name,sex) VALUES(%s,%s,%s)",(1,'Aspirin','M'))
cur.execute("INSERT INTO student(id,name,sex) VALUES(%s,%s,%s)",(2,'Taxol','F'))
cur.execute("INSERT INTO student(id,name,sex) VALUES(%s,%s,%s)",(3,'Dixheral','M'))

# 批量插入数据
stus = ((4,'John','M'),(5,'Alice','F'),(6,'Peter','M'))
cur.executemany("INSERT INTO student(id,name,sex) VALUES(%s,%s,%s)",stus)

# 获取结果
cur.execute('SELECT * FROM student')
results=cur.fetchall()
print (results)

# 提交操作
conn.commit()

# 插入一条数据
cur.execute("INSERT INTO student(id,name,sex) VALUES(%s,%s,%s)",(7,'Lucy','F'))

# 回退操作
conn.rollback()

# 关闭连接
cur.close()
conn.close()

psycopg2常用连接方式
1. conn = psycopg2.connect(dbname="dbname", user=user, password=password, host="localhost",
port=port)
2. conn = psycopg2.connect(f"dbname=dbname user={user} password={password} host=localhost
port=port")
3. 使用日志
import logging
import psycopg2
from psycopg2.extras import LoggingConnection
import os

# 从环境变量中获取用户名和密码
user = os.getenv('user')
password = os.getenv('password')

logging.basicConfig(level=logging.DEBUG) # 日志级别
logger = logging.getLogger(__name__)

db_settings = {
    "user": user,
    "password": password,
    "host": "localhost",
    "database": "dbname",
    "port": port
}

# LoggingConnection默认记录所有SQL，可自行实现filter过滤不需要的或敏感的SQL，下面给出了简单的过滤
password相关SQL的示例
class SelfLoggingConnection(LoggingConnection):

    def filter(self, msg, curs):
```

```
if db_settings['password'] in msg.decode():  
    return b'queries containing the password will not be recorded'  
    return msg  
  
conn = psycopg2.connect(connection_factory=SelfLoggingConnection, **db_settings)  
conn.initialize(logger)
```

⚠ 注意

- LoggingConnection默认记录所有SQL信息，且不会对敏感信息进行脱敏，可通过filter函数自行定义输出的SQL内容。
- 日志功能是psycopg2为了方便开发者显性调试全量SQL而提供的额外功能，默认情况下不需要使用。该功能会在psycopg2执行SQL语句前打印SQL语句，但是，需要在debug日志级别下才会输出。该功能不是默认功能，只是在有特殊需要的时候才使用，没有特别需求，不建议使用。详情参考：<https://www.psycopg.org/docs/extras.html?highlight=loggingconnection>。

5.6.4 Psycopg 接口参考

Psycopg接口是一套提供给用户的API方法，本节将对部分常用接口做具体描述。

5.6.4.1 psycopg2.connect()

功能描述

此方法创建新的数据库会话并返回新的connection对象。

原型

```
import os  
conn=psycopg2.connect(dbname="test",user=os.getenv('user'),password=os.getenv('password'),host="127.0.0.1",port="5432")
```

参数

表 5-72 psycopg2.connect 参数

关键字	参数说明
dbname	数据库名称。
user	用户名。
password	密码。
host	数据库IP地址，可指定多IP，IP间以逗号隔开，默认为UNIX socket类型。
port	连接端口号，默认为5432。host为多IP时，如端口号相同，指定一个端口号。否则，端口号与IP一一对应，以逗号隔开。
sslmode	ssl模式，ssl连接时用。
sslcert	客户端证书路径，ssl连接时用。

关键字	参数说明
sslkey	客户端密钥路径，ssl连接时用。
sslrootcert	根证书路径，ssl连接时用。
hostaddr	数据库IP地址。
connect_timeout	客户端连接超时时间。
client_encoding	客户端编码格式。
application_name	application_name的参数值。
fallback_application_name	application_name参数的回退值。
keepalives	控制是否客户端TCP保持连接，默认为1，表示打开；值为0时，表示关闭。若UNIX域套接字连接，则忽略。
options	连接开始时发送给服务器的命令行选项。
keepalives_idle	控制向服务器发送keepalive消息之前不活动的描述，若keepalive被禁用，则忽略此参数。
keepalives_interval	控制未得到服务器确认的keepalive消息应重新传输的描述，若keepalive被禁用，则忽略此参数。
keepalives_count	控制客户端与服务端连接断开之前可能丢失的tcp保持连接的数量。
replication	确认连接使用的是复制协议而不是普通协议。
requiressl	支持sslmode设置。
sslcompression	ssl压缩。设置为1，则通过ssl连接发送的数据将被压缩；设置为0，则禁用压缩。若没有建立ssl的连接，则忽略此参数。
sslcrl	证书吊销列表文件路径，验证ssl服务端证书是否可用。
requirepeer	指定服务器的操作系统用户名。
target_session_attrs	<p>设定连接的主机的类型。主机的类型和设定的值一致时才能连接成功。指定多IP时才会校验此参数。target_session_attrs的设置规则如下：</p> <ul style="list-style-type: none"> any：可以对所有类型的主机进行连接。 read-write：当连接的主机允许可读可写时，才进行连接。 read-only：仅对可读的主机进行连接。 primary（默认值）：仅对主备系统中的主机能进行连接。 standby：仅对主备系统中的备机进行连接。 prefer-standby：首先尝试找到一个备机进行连接。如果对hosts列表的所有机器都连接失败，那么尝试“any”模式进行连接。

返回值

connection对象（连接数据库实例的对象）。

示例

请参见[示例：常用操作](#)。

5.6.4.2 connection.cursor()

功能描述

此方法用于返回新的cursor对象。

原型

```
cursor(name=None, cursor_factory=None, scrollable=None, withhold=False)
```

参数

表 5-73 connection.cursor 参数

关键字	参数说明
name	cursor名称，默认为None。
cursor_factory	用于创造非标准cursor，默认为None。
scrollable	设置SCROLL选项，默认为None。
withhold	设置HOLD选项，默认为False。

返回值

cursor对象（用于整个数据库使用Python编程的cursor）。

示例

请参见[示例：常用操作](#)。

5.6.4.3 cursor.execute(query,vars_list)

功能描述

此方法执行被参数化的SQL语句（即占位符，而不是SQL文字）。psycopg2模块支持用%s标志的占位符。

原型

```
cursor.execute(query,vars_list)
```

参数

表 5-74 cursor.execute 参数

关键字	参数说明
query	待执行的SQL语句。
vars_list	变量列表，匹配query中%s占位符。

返回值

无

示例

请参见[示例：常用操作](#)。

5.6.4.4 cursor.executemany(query,vars_list)

功能描述

此方法执行SQL命令所有参数序列或序列中的SQL映射。

原型

```
cursor.executemany(query,vars_list)
```

参数

表 5-75 cursor.executemany 参数

关键字	参数说明
query	待执行的SQL语句。
vars_list	变量列表，匹配query中%s占位符。

返回值

无

示例

请参见[示例：常用操作](#)。

5.6.4.5 connection.commit()

功能描述

此方法将当前挂起的事务提交到数据库。

注意

默认情况下，Psycopg在执行第一个命令之前打开一个事务，如果不调用commit()，任何数据操作的效果都将丢失。

原型

```
connection.commit()
```

参数

无

返回值

无

示例

请参见[示例：常用操作](#)。

5.6.4.6 connection.rollback()

功能描述

此方法回滚当前挂起事务。

注意

执行关闭连接“close()”而不先提交更改“commit()”将导致执行隐式回滚。

原型

```
connection.rollback()
```

参数

无

返回值

无

示例

请参见[示例：常用操作](#)。

5.6.4.7 cursor.fetchone()

功能描述

此方法提取查询结果集的下一行，并返回一个元组。

原型

```
cursor.fetchone()
```

参数

无

返回值

单个元组，为结果集的第一条结果，当没有更多数据可用时，返回为“None”。

示例

请参见[示例：常用操作](#)。

5.6.4.8 cursor.fetchall()

功能描述

此方法获取查询结果的所有（剩余）行，并将它们作为元组列表返回。

原型

```
cursor.fetchall()
```

参数

无

返回值

元组列表，为结果集的所有结果。空行时则返回空列表。

示例

请参见[示例：常用操作](#)。

5.6.4.9 cursor.close()

功能描述

此方法关闭当前连接的游标。

原型

```
cursor.close()
```

参数

无

返回值

无

示例

请参见[示例：常用操作](#)。

5.6.4.10 connection.close()

功能描述

此方法关闭数据库连接。

注意

此方法关闭数据库连接，并不自动调用commit()。如果只是关闭数据库连接而不调用commit()方法，那么所有更改将会丢失。

原型

```
connection.close()
```

参数

无

返回值

无

示例

请参见[示例：常用操作](#)。

5.7 基于 ecpg 开发

ecpg(embedded SQL C preprocessor for GaussDB Kernel) 是一种用于C语言程序的嵌入式SQL预处理器。一个嵌入式SQL程序由一种普通编程语言编写的代码（此处为C语言）和SQL命令共同组成。要构建该程序，源代码（*.pgc）首先通过嵌入式SQL预处理器，将源代码转换成一个普通C语言程序（*.c），然后再通过编译器处理。转换过的ecpg应用通过嵌入式SQL库（ecpglib）调用libpq库中的函数，与GaussDB Kernel服务器使用普通的前端/后端协议通信。

嵌入式SQL程序是插入了数据库相关动作的特殊代码的C语言程序。这种特殊代码形式通常如下：

```
EXEC SQL ...;
```

这些语句在语法上取代了一个C语句，可以出现在全局或者是一个函数中。嵌入式SQL语句遵循普通SQL代码的大小写敏感规则，也允许嵌套的C语言代码风格注释（SQL标准的一部分）。不过，程序的C语言部分遵循C语言程序的标准，不支持嵌套注释。

5.7.1 开发流程

图 5-5 ecpg 整体开发流程



图 5-6 嵌入式 SQL-C 程序开发流程



5.7.2 ecpg 组件介绍

- ecpg支持平台

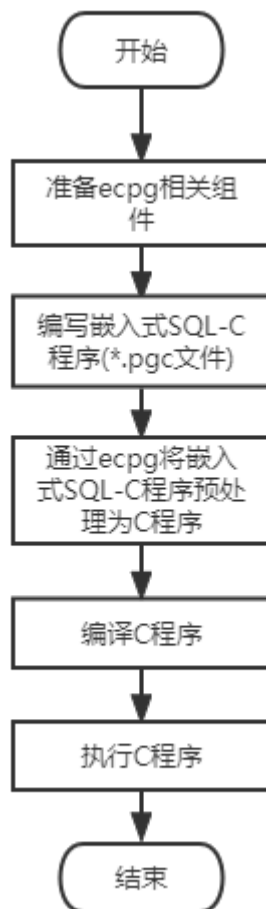
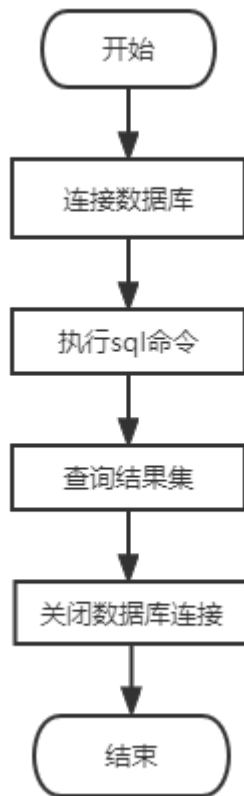
表 5-76 ecpg 支持平台

操作系统	平台
EulerOS V2.0SP5	x86_64位
EulerOS V2.0SP9	ARM64位
Kylin V10	x86_64位
Kylin V10	ARM64位

- ecpg组件
 - ecpg: 用于对嵌入式SQL-C进行预处理的可执行二进制文件。
 - libecpg: 为ecpg提供连接、执行SQL、事务等实现的动态库, 包括libecpg.so、libecpg.so.6和libecpg.so.6.4, 在C语言程序编译执行时通过“-lecp”参数引用。
 - libpgtypes: ecpg提供的用于实现数值、日期、时间戳、区间类型数据操作运算的动态库, 包括libpgtypes.so、libecpg.so.6和libecpg.so.6.4, 在C语言程序编译执行时通过“-lpgtypes”参数引用。

- ecpg组件的获取路径
 - ecpg二进制获取路径：\$GAUSSHOME/bin
 - ecpg依赖动态库路径：\$GAUSSHOME/lib
 - ecpg所需头文件路径：\$GAUSSHOME/include/ecpg

5.7.3 ecpg 预处理以及编译执行

准备嵌入式SQL-C源程序，以.pgc为后缀名，ecpg负责将其转换成可被编译器编译的C语言程序。

生成的C语言程序被gcc编译器编译为可执行文件，运行该可执行文件实现客户端程序访问数据库。示例请参见[常用示例](#)章节。

- ecpg预处理以及编译处理过程
 - a. 预处理：ecpg -I \$GAUSSHOME/include -o test.c test.pgc
ecpg预处理的参数选项如下：
ecpg [OPTION]...
其中OPTION参数选项如下：
 - -o OUTFILE：预处理嵌入式SQL-C程序将结果写入OUTFILE，OUTFILE为C语言文件。
 - -I DIRECTORY：头文件的搜索路径。
 - -c：预处理嵌入式SQL-C程序自动生成C语言文件。
 - --version：查看ecpg当前版本。
 - b. 编译：gcc -I \$GAUSSHOME/include/ecpg -I \$GAUSSHOME/include -I \$GAUSSHOME/include/gaussdb/server/ -L \$GAUSSHOME/lib -lecpq -lrt -lpq -lpqtypes -lpthread test_ecpg.c -o test_ecpg
 - c. 执行：./test

须知

- ecpg作为编译预处理工具，若在预处理或编译过程中出现找不到头文件或者函数实现的报错信息，可以根据需要指定头文件，或者链接动态库。
- ecpg需要gcc、ld等编译预处理工具，建议gcc使用7.3.0版本。
- 使用ecpg开发应用程序所依赖的其他动态库和头文件，常见的位于\$GAUSSHOME/include/libpq, \$GAUSSHOME/include。
- 编译过程中常见的动态库依赖：-lpq、-lpq_ce、-lpthread。若开发过程中需要使用libpq通信库，则需要连接-lpq和-lpq_ce。若开发过程中需要使用多线程连接，则需要连接-lpthread。

5.7.4 管理数据库连接

本章节介绍如何建立以及切换数据库连接。

5.7.4.1 连接数据库

使用如下语句连接数据库：

```
EXEC SQL CONNECT TO target [AS connection-name] [USER user-name];
```

target可以通过如下方法声明，斜体部分为变量，请根据实际情况进行修改：

- *dbname[@hostname][:port]*
- *tcp:gaussdb://hostname[:port][/*dbname*][?*options*]*
- *unix:gaussdb://hostname[:port][/*dbname*][?*options*]*
- 一个包含上述形式之一的SQL字符串

声明连接用户名的方法有以下方式：

- *username/password*
- *username SQLIDENTIFIED BY password*
- *username USING password*

如上所述，参数username以及password可以是一个SQL标识符、一个SQL字符串或一个对字符变量的引用。

connection_name表示连接名，如果一个程序只使用一个连接，则可以省略它。最近打开的连接成为当前连接。

简单示例如下：

```
#include <stdlib.h>
EXEC SQL CONNECT TO mydb@sql.mydomain.com;

EXEC SQL CONNECT TO unix:gaussdb://sql.mydomain.com/mydb AS myconnection USER username;

EXEC SQL BEGIN DECLARE SECTION;
/* 此处target、user、passwd应从环境变量或配置文件读取，环境变量需用户自己按需配置；非环境变量情况下可直接赋值字符串 */
const char *target = getenv("EXAMPLE_TARGET_ENV");
const char *user = getenv("EXAMPLE_USERNAME_ENV");
const char *passwd = getenv("EXAMPLE_PASSWD_ENV");
EXEC SQL END DECLARE SECTION;
...
EXEC SQL CONNECT TO :target USER :user USING :passwd;
/* 或者 EXEC SQL CONNECT TO :target USER :user/:passwd; */
```

完整使用示例，请参见[CONNECT](#)中的“连接语法使用示例”。

📖 说明

- 最后一种形式引用了字符变量，在[宿主变量](#)章节中将介绍如何在SQL语句中引用C语言变量。
- 连接目标的格式未在SQL标准中说明，因此若要开发可移植的应用，可使用上述最后一个例子的方法将连接目标字符串封装在某个变量里。
- ecpg兼容性请参见[ecpg兼容](#)。

须知

- 若连接语句中指定了ip-port，则必须指定*username/password*，该规则由GaussDB Kernel内核通信认证所决定。若不指定ip-port，则通过本地\$PGPORT(UDS协议)进行通信。
- 若客户连接时使用SSL安全协议，则需要使用*tcp:gaussdb://hostname[:port][/*dbname*][?*options*]*连接格式，在options选项中配置*sslmode=disable\require*。

5.7.4.2 管理连接

嵌入式SQL程序中的SQL语句默认是在当前连接（最近打开的那一个）上执行。如果一个应用需要管理多个连接，那么有以下两种方法。

- 方法1：为每个SQL语句明确选择一个连接：

```
EXEC SQL AT connection-name SELECT ...;
```

适合于应用程序需以混合顺序使用多个连接的情况。

如果应用程序创建多个执行线程，它们不能共享同一个连接，必须明确控制对连接的访问（利用互斥量）或者每个线程使用一个唯一连接。

- 方法2：执行一个语句来切换连接：

```
EXEC SQL SET CONNECTION connection-name;
```

适用于许多语句在同一个连接上执行的情况。

管理连接示例如下：

```
#include <stdio.h>
EXEC SQL BEGIN DECLARE SECTION;
    char dbname[1024];
EXEC SQL END DECLARE SECTION;

int main()
{
    EXEC SQL CONNECT TO testdb1 AS con1 USER testuser;
    EXEC SQL CONNECT TO testdb2 AS con2 USER testuser;
    EXEC SQL CONNECT TO testdb3 AS con3 USER testuser;

    /* 这个查询将在最近打开的数据库 "testdb3" 中执行 */
    EXEC SQL SELECT current_database() INTO :dbname;
    printf("current=%s (should be testdb3)\n", dbname);

    /* 使用 "AT" 在 "testdb2" 中运行一个查询 */
    EXEC SQL AT con2 SELECT current_database() INTO :dbname;
    printf("current=%s (should be testdb2)\n", dbname);

    /* 切换当前连接到 "testdb1" */
    EXEC SQL SET CONNECTION con1;

    EXEC SQL SELECT current_database() INTO :dbname;
    printf("current=%s (should be testdb1)\n", dbname);

    EXEC SQL DISCONNECT ALL;
    return 0;
}
```

示例输出：

```
current=testdb3 (should be testdb3)
current=testdb2 (should be testdb2)
current=testdb1 (should be testdb1)
```

须知

- 多线程模式下不支持不同线程使用同一连接名，每个线程连接名唯一。
- 连接的建立和关闭需要在同一进程或线程进行。

5.7.5 执行 SQL 命令

嵌入式SQL命令格式为EXEC SQL [Command]，在嵌入的SQL应用中可以运行 GaussDB Kernel支持的常见标准SQL语句，或者ecpg提供的扩展SQL语句。当前不支持存储过程、匿名块、闪回等特性语法。

5.7.5.1 执行 SQL 语句

步骤1 创建一个表：

```
EXEC SQL CREATE TABLE foo (a int, b varchar);
```

步骤2 插入一行：

```
EXEC SQL INSERT INTO foo VALUES (5, 'abc');
```

步骤3 删除一行：

```
EXEC SQL DELETE FROM foo WHERE a = 5;
```

步骤4 更新表数据：

```
EXEC SQL UPDATE foo SET b = 'gdp' WHERE a = 7;
```

步骤5 单行查询数据：

```
EXEC SQL SELECT a INTO :var_a FROM foo WHERE b = 'def';
```

----结束

完整使用示例：

```
#include <stdlib.h>
#include <string.h>
#include <stdio.h>

int main ()
{
    ECPGdebug (1, stderr);

    EXEC SQL BEGIN DECLARE SECTION;
    int var_a;
    EXEC SQL END DECLARE SECTION;
    /* 提前创建testdb */
    EXEC SQL CONNECT TO testdb;
    // 创建一个表
    EXEC SQL CREATE TABLE foo (a int, b varchar);
    // 插入数据
    EXEC SQL INSERT INTO foo VALUES (5, 'abc');
    EXEC SQL INSERT INTO foo VALUES (6, 'def');
    EXEC SQL INSERT INTO foo VALUES (7, 'ghi');

    // 删除一行
    EXEC SQL DELETE FROM foo WHERE a = 5;
    // 更新表数据
    EXEC SQL UPDATE foo SET b = 'gdp' WHERE a = 7;
    // 单行查询表数据
    EXEC SQL SELECT a INTO :var_a FROM foo WHERE b = 'def';
    // 打印查询结果
    printf("select res is %d\n", var_a);

    EXEC SQL DISCONNECT;

    return 0;
}
```

5.7.5.2 使用游标

使用游标可以检索出多行的结果集，应用程序必须声明一个游标并且从游标中抓取每一行数据。

步骤1 声明一个游标：

```
EXEC SQL DECLARE c CURSOR FOR select * from tb1;
```

步骤2 打开游标：

```
EXEC SQL OPEN c;
```

步骤3 从游标中抓取一行数据:

```
EXEC SQL FETCH 1 in c into :a, :str;
```

步骤4 关闭游标:

```
EXEC SQL CLOSE c;
```

----结束

更多游标的使用细节请参见[DECLARE](#)，关于FETCH命令的细节请参见[FETCH](#)。

完整使用示例:

```
#include <string.h>
#include <stdlib.h>

int main(void)
{
    exec sql begin declare section;
        int *a = NULL;
        char *str = NULL;
    exec sql end declare section;

    int count = 0;
    /* 提前创建testdb */
    exec sql connect to testdb ;
    exec sql set autocommit to off;
    exec sql begin;
    exec sql drop table if exists tb1;
    exec sql create table tb1(id int, info text);
    exec sql insert into tb1 (id, info) select generate_series(1, 100000), 'test';
    exec sql select count(*) into :a from tb1;
    printf ("a is %d\n", *a);
    exec sql commit;

    // 定义游标
    exec sql declare c cursor for select * from tb1;
    // 打开游标
    exec sql open c;
    exec sql whenever not found do break;
    while(1) {
        // 抓取数据
        exec sql fetch 1 in c into :a, :str;
        count++;
        if (count == 100000) {
            printf("Fetch res: a is %d, str is %s", *a, str);
        }
    }
    // 关闭游标
    exec sql close c;
    exec sql set autocommit to on;
    exec sql drop table tb1;
    exec sql disconnect;

    ECPGfree_auto_mem();
    return 0;
}
```

5.7.5.3 事务管理

在ecpg缺省模式下，语句只有在EXEC SQL COMMIT发出的时候才被提交，嵌入的SQL接口也支持事务的自动提交（通过EXEC SQL SET AUTOCOMMIT TO ON语句设置自动提交）。在自动提交模式下，每条命令都是自动提交的，除非它们包围在一个明确的事务块里。自动提交模式可以用EXEC SQL SET AUTOCOMMIT TO OFF语句关闭。

常见事务管理命令如下：

- EXEC SQL COMMIT：提交正在进行的事务。
- EXEC SQL ROLLBACK：回滚正在进行的事务。
- EXEC SQL SET AUTOCOMMIT TO ON：启动自动提交模式。
- EXEC SQL SET AUTOCOMMIT TO OFF：关闭自动提交模式，缺省模式。

5.7.5.4 预备语句

当传递给SQL语句的值在编译时未知或者同一语句将被使用多次时，可以使用预备语句。

- 使用命令PREPARE准备语句。对于未知的值使用占位符"?"：

```
EXEC SQL PREPARE stmt1 FROM "SELECT oid, datname FROM pg_database WHERE oid = ?";
```
- 如果一个语句返回单行，应用程序可以在PREPARE执行语句之后调用EXECUTE，同时使用USING子句为占位符提供实际值：

```
EXEC SQL EXECUTE stmt1 INTO :dboid, :dbname USING 1;
```
- 如果一个语句返回多行，应用程序可以使用基于预备语句声明的游标。为了绑定输入参数，必须使用USING子句打开游标：

```
EXEC SQL PREPARE stmt1 FROM "SELECT oid,datname FROM pg_database WHERE oid > ?";  
EXEC SQL DECLARE foo_bar CURSOR FOR stmt1;  
/* 当结果集达到最后时，跳出while循环 */  
EXEC SQL WHENEVER NOT FOUND DO BREAK;  
EXEC SQL OPEN foo_bar USING 100;  
...  
while (1)  
{  
    EXEC SQL FETCH NEXT FROM foo_bar INTO :dboid, :dbname;  
    ...  
}  
EXEC SQL CLOSE foo_bar;
```
- 当不再需要预备语句的时候，应释放语句：

```
EXEC SQL DEALLOCATE PREPARE name;
```

5.7.5.5 嵌入式 SQL 命令

5.7.5.5.1 ALLOCATE DESCRIPTOR

功能描述

分配一个新命名的SQL描述符区域。

语法格式

```
ALLOCATE DESCRIPTOR name
```

参数说明

name

SQL描述符名称。大小写敏感，是一个SQL标识或者一个宿主变量。

示例

```
EXEC SQL ALLOCATE DESCRIPTOR mydesc;
```

相关链接

[DEALLOCATE DESCRIPTOR](#), [GET DESCRIPTOR](#), [SET DESCRIPTOR](#)

5.7.5.5.2 CONNECT

功能描述

在客户端和SQL服务器之间建立连接。

语法格式

```
CONNECT TO connection_target [ AS connection_name ] [ USER connection_user ]
```

参数说明

- **connection_target**

以下列形式之一指定连接的目标服务器：

- [*database_name*] [@*host*] [:*port*]：通过TCP/IP连接。
- unix:gaussdb://*host* [:*port*] / [*database_name*] [?
connection_option]：通过Unix域套接字连接。
- tcp:gaussdb://*host* [:*port*] / [*database_name*] [?*connection_option*]：
通过TCP/IP连接。
- SQL string constant：包含上述形式之一的值。



注意

其他`connection_target`参数介绍请参见[ecpg兼容](#)。

- **connection_name**

用于该连接的一个可选标识符，可以在其他命令中引用它。可以是一个SQL标识符或者一个宿主变量。

- **connection_user**

用于数据库连接的用户名。

使用`user_name/password`、`user_name SQLIDENTIFIED BY password`或者`user_name USING password`之一，这个参数也能指定用户名和密码。

用户名和密码可以是SQL标识符、字符串常量或者宿主变量。

📖 说明

上述参数中斜体部分为变量，请根据实际情况进行修改。

示例

指定连接参数变体的示例：

```
EXEC SQL CONNECT TO "connectdb" AS main;  
EXEC SQL CONNECT TO "connectdb" AS second;  
EXEC SQL CONNECT TO 'connectdb' AS main;  
EXEC SQL CONNECT TO REGRESSDB1 as main;  
EXEC SQL CONNECT TO connectdb AS :id;  
EXEC SQL CONNECT TO connectdb AS main USER connectuser/connectdb;  
EXEC SQL CONNECT TO connectdb AS main USER connectuser USING "connectdb";
```

```
EXEC SQL CONNECT TO connectdb AS main;
EXEC SQL CONNECT TO tcp:gaussdb://localhost/connectdb USER connectuser IDENTIFIED BY connectpw;
EXEC SQL CONNECT TO tcp:gaussdb://localhost:$PORT/connectdb USER connectuser SQLIDENTIFIED BY
connectpw;
EXEC SQL CONNECT TO unix:gaussdb://localhost/connectdb USER connectuser SQLIDENTIFIED BY
"connectpw";
EXEC SQL CONNECT TO unix:gaussdb://localhost/connectdb USER connectuser USING "connectpw";
```

连接语法使用示例：

```
#include <stdlib.h>
#include <string.h>
#include <stdlib.h>
#include <stdio.h>

int main(void)
{
// 宿主变量定义,定义连接串所需的database、password等字段,实际值应从环境变量或配置文件读取,环境变量
// 需用户自己按需配置;非环境变量情况下可直接赋值字符串。
exec sql begin declare section;
    const int max_str_len = 200;
    char db[max_str_len] = getenv("EXAMPLE_DATABASENAME_ENV");
    char pw[max_str_len] = getenv("EXAMPLE_PASSWD_ENV");
    char new_pw[max_str_len] = getenv("EXAMPLE_NEW_PASSWD_ENV");
exec sql end declare section;

// 打印调试日志
ECPGdebug(1, stderr);

// 连接语句涉及数据库、用户、密码。需提前创建好并有相关操作权限。

// 连接方式: EXEC SQL CONNECT TO [ database_name ] [ @host ] [ :port ] [ USER connection_user ]
// case1: 使用默认的本地连接方式,连接数据库为postgres库。
exec sql connect to postgres;
// case2: 使用默认的本地连接方式,连接数据库为postgres库,连接别名为conn1。
exec sql connect to postgres as conn1;
// case3: 使用ip+port方式(localhost数据库监听的本地地址,$PORT为数据库监听端口),连接数据库为
connectdb库,指定数据库别名,指定用户密码。
exec sql connect to connectdb@localhost:$PORT as conn2 user connectuser using :pw;
// case4: 使用ip+port方式(127.0.0.1数据库监听的本地地址,$PORT为数据库监听端口),连接数据库为
connectdb库,指定数据库别名,指定用户密码。
exec sql connect to connectdb@127.0.0.1:$PORT as conn3 user connectuser sqlidentified by :pw;
// case5: 关闭数据库连接
exec sql disconnect postgres;
exec sql disconnect conn1;
exec sql disconnect conn2;
exec sql disconnect conn3;

// 连接方式: EXEC SQL CONNECT TO <tcp|unix>:<gaussdb|postgresql>://host [ :port ]/[ database_name ]
[ ?connection_option ]
// case1: 通过宿主变量pw、db方式,替换url变量。
strcpy(pw, new_pw);
strcpy(db, "tcp:postgresql://localhost/connectdb");
exec sql connect to :db user connectuser using :pw;
// case2: 其中127.0.0.1为数据库监听ip,connectdb为数据库database。
exec sql connect to tcp:postgresql://127.0.0.1/connectdb as conn4 user connectuser using :pw;
// case3:其中127.0.0.1为数据库监听ip,connectdb为数据库database,connect_timeout=14为连接串配置参数。
exec sql connect to tcp:gaussdb://localhost/connectdb?connect_timeout=14 as conn5 user connectuser
sqlidentified by :pw;
// case4: 关闭所有连接
exec sql close all;
// 连接数据库,并执行业务
exec sql connect to tcp:postgresql://127.0.0.1/connectdb as conn4 user connectuser using :pw;
exec sql set autocommit = on;
exec sql create table t1(a int);
exec sql insert into t1 values(1),(2);
exec sql select a from t1 where a > 1;
exec sql drop table t1;
exec sql disconnect current;
```

```
return 0;  
}
```

使用宿主变量指定连接参数的示例：

```
#include <stdio.h>  
#include <stdlib.h>  
#include <string.h>  
  
int main(void)  
{  
EXEC SQL BEGIN DECLARE SECTION;  
/* 此处dbname、user、pwd应从环境变量或配置文件读取，环境变量需用户自己按需配置；非环境变量情况  
下可直接赋值字符串 */  
char *dbname = getenv("EXAMPLE_DBNAME_ENV"); /* 数据库名 */  
char *user = getenv("EXAMPLE_USERNAME_ENV"); /* 连接用户名 */  
char *pwd = getenv("EXAMPLE_PASSWD_ENV"); /* 密码 */  
char *connection = "tcp:gaussdb://localhost:$PORT/testdb"; /* 连接字符串 */  
char ver[256]; /* 存储版本字符串的缓冲区 */  
EXEC SQL END DECLARE SECTION;  
  
ECPGdebug(1, stderr);  
EXEC SQL CONNECT TO :dbname;  
EXEC SQL SELECT pg_catalog.set_config('search_path', '', false); EXEC SQL COMMIT;  
EXEC SQL SELECT version() INTO :ver;  
EXEC SQL DISCONNECT;  
  
printf("version: %s\n", ver);  
EXEC SQL CONNECT TO :connection USER :user USING :pwd;  
EXEC SQL SELECT pg_catalog.set_config('search_path', '', false); EXEC SQL COMMIT;  
EXEC SQL SELECT version() INTO :ver;  
EXEC SQL DISCONNECT;  
  
printf("version: %s\n", ver);  
return 0;  
}
```

相关链接

[DISCONNECT](#)，[SET CONNECTION](#)

5.7.5.5.3 DEALLOCATE DESCRIPTOR

功能描述

释放SQL描述符区域。

语法规则

```
DEALLOCATE DESCRIPTOR name
```

参数说明

name

SQL描述符名称。大小写敏感，是一个SQL标识符或一个宿主变量。

示例

```
DEALLOCATE DESCRIPTOR mydesc;
```

相关链接

[ALLOCATE DESCRIPTOR](#)，[GET DESCRIPTOR](#)，[SET DESCRIPTOR](#)

5.7.5.5.4 DECLARE

功能描述

声明一个游标用于迭代预备语句的结果集。该命令与SQL命令的DECLARE在语义上略有不同，后者执行查询并准备结果集以便检索，而嵌入式SQL命令只是将一个名称声明为“循环变量”并用于在查询的结果集上迭代，实际在使用OPEN命令打开游标时执行。

语法格式

```
DECLARE cursor_name [ BINARY ] [ NO SCROLL ] CURSOR [ { WITH | WITHOUT } HOLD ] FOR  
prepared_name  
DECLARE cursor_name [ BINARY ] [ NO SCROLL ] CURSOR [ { WITH | WITHOUT } HOLD ] FOR query
```

参数说明

- **cursor_name**
游标名称，大小写敏感。可以是一个SQL标识符或者一个宿主变量。
- **prepared_name**
预备查询的名称。可以是一个SQL标识符或者一个宿主变量。
- **query**
提供游标要返回的行的SELECT命令。

说明

游标选项的含义请参见[DECLARE](#)。

示例

声明用于查询的游标示例：

```
EXEC SQL DECLARE C CURSOR FOR SELECT * FROM My_Table;  
EXEC SQL DECLARE C CURSOR FOR SELECT Item1 FROM T;  
EXEC SQL DECLARE cur1 CURSOR FOR SELECT version();
```

声明用于预备语句的游标示例：

```
EXEC SQL PREPARE stmt1 AS SELECT version();  
EXEC SQL DECLARE cur1 CURSOR FOR stmt1;
```

相关链接

[OPEN](#)

5.7.5.5.5 DESCRIBE

功能描述

检索预备语句中包含的结果列的元数据信息。

语法格式

```
DESCRIBE [ OUTPUT ] prepared_name USING SQL DESCRIPTOR descriptor_name  
DESCRIBE [ OUTPUT ] prepared_name INTO SQL DESCRIPTOR descriptor_name  
DESCRIBE [ OUTPUT ] prepared_name INTO sqlda_name
```

参数说明

- **prepared_name**
预备语句名称可以是一个SQL标识符或者宿主变量。
- **descriptor_name**
描述符名称，大小写敏感。可以是SQL标识符或者宿主变量。
- **sqlda_name**
SQLDA变量名称，详细使用请参见[SQLDA](#)。

示例

```
EXEC SQL ALLOCATE DESCRIPTOR mydesc;  
EXEC SQL PREPARE stmt1 FROM :sql_stmt;  
EXEC SQL DESCRIBE stmt1 INTO SQL DESCRIPTOR mydesc;  
EXEC SQL GET DESCRIPTOR mydesc VALUE 1 :charvar = NAME;  
EXEC SQL DEALLOCATE DESCRIPTOR mydesc;
```

相关链接

[ALLOCATE DESCRIPTOR](#), [GET DESCRIPTOR](#),

5.7.5.5.6 DISCONNECT

功能描述

关闭一个（或所有）与数据库的连接。

语法格式

```
DISCONNECT connection_name  
DISCONNECT [ CURRENT ]  
DISCONNECT DEFAULT  
DISCONNECT ALL
```

参数说明

- **connection_name**
由CONNECT命令建立的数据库连接名称。
- **current**
关闭“当前的”连接，它可以是最近打开的连接或者是由SET CONNECTION命令设置的连接。如果没有参数被传给DISCONNECT命令，它作为默认值。
- **default**
关闭默认连接。
- **all**
关闭所有打开的连接。

示例

```
#include <stdio.h>  
#include <stdlib.h>  
#include <string.h>  
  
int main(void)  
{
```

```
/* 需要提前创建testdb库 */  
EXEC SQL CONNECT TO testdb AS DEFAULT;  
EXEC SQL CONNECT TO testdb AS con1;  
EXEC SQL CONNECT TO testdb AS con2;  
EXEC SQL CONNECT TO testdb AS con3;  
EXEC SQL DISCONNECT CURRENT; /* 关闭 con3 */  
EXEC SQL DISCONNECT DEFAULT; /* 关闭 DEFAULT */  
EXEC SQL DISCONNECT ALL; /* 关闭 con2 以及 con1 */  
return 0;  
}
```

相关链接

[CONNECT](#)，[SET CONNECTION](#)

5.7.5.5.7 EXECUTE IMMEDIATE

功能描述

预备并且执行动态指定的SQL语句，不检索结果行。

语法格式

```
EXECUTE IMMEDIATE string
```

参数说明

string

包含要被执行的SQL语句的C字符串或者宿主变量。

示例

使用EXECUTE IMMEDIATE和名为command的宿主变量执行INSERT语句：
sprintf(command, "INSERT INTO test (name, amount, letter) VALUES ('db: "r1"', 1, 'f');
EXEC SQL EXECUTE IMMEDIATE :command;

5.7.5.5.8 GET DESCRIPTOR

功能描述

检索查询结果集的信息，并且将它存储到宿主变量中。在使用该命令将信息传递给宿主语言变量之前通常使用FETCH或者SELECT填充标识符区域。该命令有两种形式：

- 检索描述符的“头部”项，适用于全面查看结果集。
- 列号作为附加参数，检索特定列的信息。

语法格式

```
GET DESCRIPTOR descriptor_name VALUE column_number :cvariable = descriptor_item [, ... ]  
GET DESCRIPTOR descriptor_name:cvariable = descriptor_header_item [, ... ]
```

参数说明

- **descriptor_name**
描述符名称。
- **descriptor_header_item**

标识要检索哪一个头部项信息。当前仅支持用于得到结果集中列数的COUNT。

- **column_number**
关于被检索的列数信息。计数从1开始。
- **descriptor_item**
标记识别检索列的信息项。
- **cvariable**
宿主变量将接收从描述符区域检索的数据。

示例

检索结果集中列数：

```
EXEC SQL GET DESCRIPTOR d :d_count = COUNT;
```

在第一列中检索数据长度：

```
EXEC SQL GET DESCRIPTOR d VALUE 1 :d_returned_octet_length = RETURNED_OCTET_LENGTH;
```

检索作为字符串第二列的数据主体：

```
EXEC SQL GET DESCRIPTOR d VALUE 2 :d_data = DATA;
```

执行SELECT current_database();并且显示列数、列数据长度和列数据的完整过程示例：

```
#include <stdio.h>
#include <stdlib.h>
#include <string.h>

int main(void)
{
EXEC SQL BEGIN DECLARE SECTION;
    int d_count = 0;
    char d_data[1024] = {0};
    int d_returned_octet_length = 0;
EXEC SQL END DECLARE SECTION;
    /* 需要提前创建好testdb */
EXEC SQL CONNECT TO test;
EXEC SQL SELECT pg_catalog.set_config('search_path', '', false); EXEC SQL COMMIT;
EXEC SQL ALLOCATE DESCRIPTOR d;

    /* 描述、打开一个游标，并且分配一个描述符给该游标 */
EXEC SQL DECLARE cur CURSOR FOR SELECT current_database();
EXEC SQL OPEN cur;
EXEC SQL FETCH NEXT FROM cur INTO SQL DESCRIPTOR d;

    /* 得到全部列的数量 */
EXEC SQL GET DESCRIPTOR d :d_count = COUNT;
printf("d_count = %d\n", d_count);

    /* 得到一个返回列的长度 */
EXEC SQL GET DESCRIPTOR d VALUE 1 :d_returned_octet_length = RETURNED_OCTET_LENGTH;
printf("d_returned_octet_length = %d\n", d_returned_octet_length);

    /* 将返回的列取出成一个字符串 */
EXEC SQL GET DESCRIPTOR d VALUE 1 :d_data = DATA;
printf("d_data = %s\n", d_data);

    /* 关闭 */
EXEC SQL CLOSE cur;
EXEC SQL COMMIT;

EXEC SQL DEALLOCATE DESCRIPTOR d;
EXEC SQL DISCONNECT ALL;
return 0;
}
```

该示例执行结果为：

```
d_count      = 1  
d_returned_octet_length = 6  
d_data       = testdb
```

相关链接

[ALLOCATE DESCRIPTOR](#), [DEALLOCATE DESCRIPTOR](#), [SET DESCRIPTOR](#)

5.7.5.5.9 OPEN

功能描述

打开一个游标，并将实际值选择性地绑定到游标声明中的占位符。该游标必须事先使用DECLARE命令声明过。执行OPEN命令会触发在服务器上开始执行查询。

语法格式

```
OPEN cursor_name  
OPEN cursor_name USING value [, ... ]  
OPEN cursor_name USING SQL DESCRIPTOR descriptor_name
```

参数说明

- **cursor_name**
被打开的游标的名称。可以是一个SQL标识符或者一个宿主变量。
- **value**
被绑定到游标中一个占位符的值。可以是一个SQL常量、一个宿主变量或者一个带有指示符的宿主变量。
- **descriptor_name**
包含要绑定到游标中占位符的值的描述符名称。可以是一个SQL标识符或者一个宿主变量。

示例

```
EXEC SQL OPEN a;  
EXEC SQL OPEN d USING 1, 'test';  
EXEC SQL OPEN c1 USING SQL DESCRIPTOR mydesc;  
EXEC SQL OPEN :curname1;
```

相关链接

[DECLARE](#)

5.7.5.5.10 PREPARE

功能描述

准备用于执行的语句。

语法格式

```
PREPARE name FROM string
```

参数说明

- **name**
预备查询标识符。
- **string**
包含预备语句的文本C字符串或者宿主变量，预备语句包含SELECT、INSERT、UPDATE或者DELETE命令之一。

示例

```
char *stmt = "SELECT * FROM test1 WHERE a = ? AND b = ?";  
EXEC SQL ALLOCATE DESCRIPTOR outdesc;  
EXEC SQL PREPARE foo FROM :stmt;  
EXEC SQL EXECUTE foo USING SQL DESCRIPTOR indesc INTO SQL DESCRIPTOR outdesc;
```

须知

ecpg提供的prepare语句不直接等同于内核提供的prepare语法，举例如下：

GaussDB Kernel内核语法：

```
PREPARE name [ ( data_type [ , ... ] ) ] AS statement
```

嵌入式SQL语句：

```
EXEC SQL PREPARE I ( int, int ) AS INSERT INTO T VALUES ( $1, $2 );  
EXEC SQL EXECUTE I(1, 2);
```

执行上述语句出现报错时，提示too few arguments on。ecpg提供动态SQL解决PREPARE name [(data_type [, ...])] AS statement语法场景的使用。

利用动态SQL语法规则解决上述问题：

```
EXEC SQL PREPARE I AS INSERT INTO T VALUES ( $1, $2 );  
EXEC SQL EXECUTE I using 1, 2;
```

5.7.5.5.11 SET AUTOCOMMIT

功能描述

设置当前数据库会话的自动提交行为。默认情况下，嵌入式SQL程序不自动提交，因此需要显式地发出COMMIT。这个命令可以把会话改成自动提交模式，这样每一个单独的语句都会被隐式提交。

语法格式

```
SET AUTOCOMMIT { = | TO } { ON | OFF }
```

5.7.5.5.12 SET CONNECTION

功能描述

设置一个数据库连接。

语法格式

```
SET CONNECTION [ TO | = ] connection_name
```

参数说明

- **connection_name**
通过CONNECT命令创建数据库连接名字。

示例

```
EXEC SQL SET CONNECTION TO con2;  
EXEC SQL SET CONNECTION = con1;
```

相关链接

[CONNECT](#), [DISCONNECT](#)

5.7.5.5.13 SET DESCRIPTOR

功能描述

在SQL描述符区域中设置信息，描述符区域通常用于绑定预备查询执行中的参数。该命令有两种形式：

- 适用于描述符“头部”，它独立于特定的数据。
- 为由数字标识的特定数据赋值。

语法格式

```
SET DESCRIPTOR descriptor_name descriptor_header_item = value [, ... ]  
SET DESCRIPTOR descriptor_name VALUE number descriptor_item = value [, ...]
```

参数说明

- **descriptor_name**
描述符名称。
- **descriptor_header_item**
标记识别设置的头部信息项。目前仅仅支持COUNT设置描述符项数。
- **number**
设置的描述符项数。计数从1开始。
- **descriptor_item**
标记识别在描述符中的项信息。当前仅支持DATA、TYPE和LENGTH。
- **value**
存储到描述符项中的值。可以是SQL常量或者宿主变量。

示例

```
EXEC SQL SET DESCRIPTOR indesc COUNT = 1;  
EXEC SQL SET DESCRIPTOR indesc VALUE 1 DATA = 2;  
EXEC SQL SET DESCRIPTOR indesc VALUE 1 DATA = :val1;  
EXEC SQL SET DESCRIPTOR indesc VALUE 2 INDICATOR = :val1, DATA = 'some string';  
EXEC SQL SET DESCRIPTOR indesc VALUE 2 INDICATOR = :val2null, DATA = :val2;
```

相关链接

[ALLOCATE DESCRIPTOR](#), [DEALLOCATE DESCRIPTOR](#), [GET DESCRIPTOR](#)

5.7.5.5.14 TYPE

功能描述

定义一个新的数据类型。当运行带有-c选项的ecpg的时候，仅仅标识该命令。

语法格式

```
TYPE type_name IS ctype
```

参数说明

type_name

数据类型名称。

ctype

C语言数据类型说明。

示例

```
EXEC SQL TYPE customer IS
  struct
  {
    varchar name[50];
    int   phone;
  };

EXEC SQL TYPE cust_ind IS
  struct ind
  {
    short  name_ind;
    short  phone_ind;
  };

EXEC SQL TYPE c IS char reference;
EXEC SQL TYPE ind IS union { int integer; short smallint; };
EXEC SQL TYPE intarray IS int[AMOUNT];
EXEC SQL TYPE str IS varchar[BUFFERSIZ];
EXEC SQL TYPE string IS char[11];
```

使用EXEC SQL TYPE的示例（注意以下示例使用时在ecpg预处理阶段需要添加-c参数）：

```
#include <stdlib.h>
#include <string.h>
#include <stdio.h>

EXEC SQL WHENEVER SQLERROR SQLPRINT;
EXEC SQL TYPE tt IS
  struct
  {
    varchar v[256];
    int   i;
  };
EXEC SQL TYPE tt_ind IS
  struct ind {
    short  v_ind;
    short  i_ind;
  };

int main(void)
{
  EXEC SQL BEGIN DECLARE SECTION;
  tt t;
```

```
tt_ind t_ind;
EXEC SQL END DECLARE SECTION;
EXEC SQL CONNECT TO testdb AS con1;
EXEC SQL SELECT current_database(), 256 INTO :t_ind LIMIT 1;

printf("t.v = %s\n", t.v.arr);
printf("t.i = %d\n", t.i);

printf("t_ind.v_ind = %d\n", t_ind.v_ind);
printf("t_ind.i_ind = %d\n", t_ind.i_ind);

EXEC SQL DISCONNECT con1;

return 0;
}
```

该示例输出为：

```
t.v = testdb
t.i = 256
t_ind.v_ind = 0
t_ind.i_ind = 0
```

5.7.5.5.15 VAR

功能描述

将新的C数据类型分配给宿主变量。宿主变量必须预先在声明段声明。

说明

- 对于VAR的用法需要谨慎。使用VAR语句后数据类型的变化可能会导致内存地址无效，从而导致数据变量无效，出现无法成功赋值的场景。
- 若在宿主变量声明段中确定好数据类型，则无须使用VAR语句。

语法规式

```
VAR varname IS ctype
```

参数说明

- **varname**
C语言变量名称。
- **ctype**
C语言类型说明。

示例

```
EXEC SQL BEGIN DECLARE SECTION;
short a;
EXEC SQL END DECLARE SECTION;
EXEC SQL VAR a IS int;
```

5.7.5.5.16 WHENEVER

功能描述

定义一个行为，它会在SQL执行异常时（行未找到、SQL告警或错误）被调用。

语法规则

```
WHENEVER { NOT FOUND | SQLERROR | SQLWARNING } action
```

参数说明

参数描述请参见[设置回调](#)章节。

示例

```
EXEC SQL WHENEVER NOT FOUND CONTINUE;
EXEC SQL WHENEVER NOT FOUND DO BREAK;
EXEC SQL WHENEVER SQLWARNING SQLPRINT;
EXEC SQL WHENEVER SQLWARNING DO warn();
EXEC SQL WHENEVER SQLERROR sqlprint;
EXEC SQL WHENEVER SQLERROR SQLCALL print2();
EXEC SQL WHENEVER SQLERROR DO handle_error("select");
EXEC SQL WHENEVER SQLERROR DO sqlnotice(NULL, NONO);
EXEC SQL WHENEVER SQLERROR DO sqlprint();
EXEC SQL WHENEVER SQLERROR GOTO error_label;
EXEC SQL WHENEVER SQLERROR STOP;
```

使用WHENEVER NOT FOUND BREAK来处理结果集的循环，参考如下完整示例：

```
#include <stdlib.h>
#include <string.h>
#include <stdio.h>

int main(void)
{
    EXEC SQL CONNECT TO testdb AS con1;
    EXEC SQL ALLOCATE DESCRIPTOR d;
    EXEC SQL DECLARE cur CURSOR FOR SELECT current_database(), 'hoge', 256;
    EXEC SQL OPEN cur;
    EXEC SQL BEGIN DECLARE SECTION;
    char* d1;
    char* d2;
    EXEC SQL END DECLARE SECTION;
    /* 当到达结果集末尾时，跳出循环 */
    EXEC SQL WHENEVER NOT FOUND DO BREAK;

    while (1)
    {
        EXEC SQL FETCH NEXT FROM cur INTO SQL DESCRIPTOR d;
        exec sql get descriptor d value 1 :d1=DATA;
        exec sql get descriptor d value 2 :d2=DATA;
        printf("d1 is %s,%s\n", d1, d2) ;
    }
    EXEC SQL CLOSE cur;
    EXEC SQL COMMIT;
    EXEC SQL DEALLOCATE DESCRIPTOR d;
    EXEC SQL DISCONNECT ALL;
    return 0;
}
```

5.7.6 查询结果集

- 返回单行结果的SELECT语句可以直接使用EXEC SQL执行，请参见[执行SQL命令](#)章节。

示例：

```
/* 首先建立一个表并插入数据 */
EXEC SQL CREATE TABLE test_table (number1 integer, number2 integer);
EXEC SQL INSERT INTO test_table (number1, number2) VALUES (2, 1);

/* 查询结果为单行,:num 为宿主变量 */
EXEC SQL SELECT number1 INTO :num FROM test_table WHERE number2 = 1;
```

- 若要处理多行结果集，则必须使用游标，请参见[使用游标](#)章节（特殊情况下，应用程序可以一次取出多行结果写入到数组类型的宿主变量中，请参见[使用非初级类型的宿主变量](#)章节）。

示例：

```
/* 首先建立一个表并插入数据 */
EXEC SQL CREATE TABLE test_table (number1 integer, number2 integer);
EXEC SQL INSERT INTO test_table (number1, number2) VALUES (2, 1);
EXEC SQL INSERT INTO test_table (number1, number2) VALUES (3, 1);
EXEC SQL INSERT INTO test_table (number1, number2) VALUES (4, 1);
EXEC SQL INSERT INTO test_table (number1, number2) VALUES (5, 1);

/* 定义宿主变量 */
EXEC SQL BEGIN DECLARE SECTION;
int v1;
int v2;
EXEC SQL END DECLARE SECTION;

/* 声明游标 */
EXEC SQL DECLARE test_bar CURSOR FOR SELECT number1, number2 FROM test_table ORDER BY
number1;
/* 打开游标 */
EXEC SQL OPEN test_bar;
/* 当游标到达结果集末尾时跳出循环 */
EXEC SQL WHENEVER NOT FOUND DO BREAK;
/* 获取查询结果集 */
while(1)
{
EXEC SQL FETCH NEXT FROM test_bar INTO :v1, :v2;
printf("number1 = %d, number2 = %d\n",v1,v2);
}
/* 关闭游标 */
EXEC SQL CLOSE test_bar;
```

5.7.7 关闭数据库连接

数据库使用完成后关闭数据库连接。

使用如下语句关闭连接：

```
EXEC SQL DISCONNECT [connection];
```

connection可通过如下方法声明：

- connection-name（连接名）
- default（缺省）
- current（当前）
- all（所有）

5.7.8 宿主变量

本节详细介绍如何在C语言程序和嵌入式SQL程序之间使用宿主变量传递数据。在嵌入式SQL-C程序中，将C语言作为宿主语言，将EXEC SQL [Command]语句认为是宿主语言的嵌入式SQL，因此将C语言程序中用于嵌入式SQL语句的变量称为宿主变量。

5.7.8.1 概述

在嵌入式SQL中进行C语言程序和SQL语句之间的数据传递不需要把数据粘贴到语句中，只需要在SQL语句里写上C语言变量的名称，前缀加一个冒号即可。示例如下：

```
EXEC SQL INSERT INTO sometable VALUES (:v1, 'foo', :v2);
```

这个语句引用了两个C语言变量：v1和v2，并且使用一个普通的SQL字符串文本，这表明一条SQL语句内并不限制只使用某一种数据。

5.7.8.2 声明段

要实现嵌入式SQL-C程序和数据库间的数据交互（例如：从SQL-C程序把查询语句中的参数传递给数据库，或者从数据库向嵌入式SQL-C程序传回数据），需要在特殊的标记段里面声明包含此数据的C语言变量，以便预处理器能够识别。

标记段以下面的代码开始：

```
EXEC SQL BEGIN DECLARE SECTION;
```

以下面的代码结束：

```
EXEC SQL END DECLARE SECTION;
```

在此期间，必须有常规的C语言变量声明，比如：

```
int x = 4;  
char foo[16], bar[16];
```

须知

- 标记段代码开始和结束之间声明的宿主变量类型必须为当前支持的数据类型，请参见表5-77。
- 可以隐式地创建一个声明段声明变量：EXEC SQL int i = 4。
- 不在SQL命令里使用的变量可以在特殊的声明段外面声明。
- 结构体或者联合体的定义也必须在DECLARE段中列出，否则预处理器就无法处理这些类型。

5.7.8.3 检索查询

对于常用的检索查询，嵌入式SQL提供了常规命令SELECT和FETCH的特殊变体。这些命令使用特殊的INTO子句，用以指定检索出来的数值存储在哪些宿主变量里。SELECT用于返回单行的查询，FETCH用于使用游标返回多行的查询。

- 使用SELECT

```
/*  
 * 假定有这个表：  
 * CREATE TABLE test1 (a int, b varchar(50));  
 */  
EXEC SQL BEGIN DECLARE SECTION;  
int v1;  
VARCHAR v2;  
EXEC SQL END DECLARE SECTION;  
  
...  
  
EXEC SQL SELECT a, b INTO :v1, :v2 FROM test;
```

INTO子句出现在选择列表和FROM子句之间。选择列表和INTO后面列表的元素（也叫目标列表）个数必须相同。

- 使用FETCH

```
EXEC SQL BEGIN DECLARE SECTION;  
int v1;  
VARCHAR v2;  
EXEC SQL END DECLARE SECTION;  
  
...  
  
EXEC SQL DECLARE foo CURSOR FOR SELECT a, b FROM test;  
  
...  
do  
{
```

```
...
EXEC SQL FETCH NEXT FROM foo INTO :v1, :v2;
...
} while (...);
```

这里的INTO子句出现在所有SQL子句后面。

5.7.8.4 类型映射

当ecpg应用程序在GaussDB Kernel服务器和C语言程序之间交换值时（例如：从服务器检索查询结果或者执行带有输入参数的SQL语句），在GaussDB Kernel数据类型和宿主语言变量类型（具体的C语言数据类型）之间需要进行值的转换。有两种数据类型可以使用：简单的GaussDB Kernel数据类型，如integer和text，可以直接被应用程序读取和写入。其他GaussDB Kernel数据类型，如timestamp和numeric，只能通过特殊库函数进行访问，请参见[ecpg接口参考](#)章节。

表 5-77 GaussDB Kernel 数据类型和 C 变量类型之间的映射

GaussDB Kernel数据类型	宿主变量数据类型
smallint	short
integer	int
bigint	long long int
boolean	boolean
character(n), varchar(n), text	char[n+1], VARCHAR[n+1]
double precision	double
real	float
smallserial	short
serial	int
bigserial	long long int
oid	unsigned int
name	char[NAMEDATALEN]
date	date [a]
timestamp	timestamp [a]
interval	interval [a]
decimal	decimal [a]
numeric	numeric [a]

说明

[a]这种类型可以通过[访问特殊数据类型](#)访问。

须知

- 当前仅支持对于C语言的基本数据类型的使用或者组合，不支持C++语言中string数据类型用作宿主变量数据类型。
- 当前ecpg仅对GaussDB Kernel SQL的常用数据类型做映射，具体支持项请参见[表 5-77](#)。

5.7.8.5 处理字符串

处理SQL字符串数据类型（例如：varchar、text），有两种方式来声明宿主变量：

1. 方式一：使用char[]（一个char字符串），C语言程序中处理字符数据最常见的方式。

```
EXEC SQL BEGIN DECLARE SECTION;  
char str[50];  
EXEC SQL END DECLARE SECTION;
```

注意字符串必须控制长度，如果上述示例的宿主变量用作存放查询结果且查询命令返回的字符串长度超过49字节，那么将会发生缓冲区溢出。

2. 方式二：使用VARCHAR类型，ecpg提供的一种特殊类型。在一个VARCHAR类型数组上的定义会被转变成一个struct类型。如下声明：

```
VARCHAR var[180];
```

会被转变成：

```
struct varchar_var  
{  
    int len;  
    char arr[180];  
} var;
```

要在一个VARCHAR宿主变量中存储一个字符串，该宿主变量必须被声明为包含零字节为终止符长度的字符串。字段arr存放以零字节为终止符的字符串，字段len存放存储在arr中的字符串的长度，计算长度时不包括终止符。当宿主变量被用于一个查询的输入时，如果strlen(arr)和len结果不同，将使用较短的那一个。

⚠ 注意

- VARCHAR可以被写成大写或小写形式，但是不能大小写混合。
- char和VARCHAR类型宿主变量也可以保存其他SQL类型的值，它们将被存储为字符串形式。

5.7.8.6 使用非初级类型的宿主变量

非初级类型的宿主变量包括数组、typedef、结构体和指针类型的宿主变量。

- 数组

有两种将数组作为宿主变量的情况。第一种情况是在char[]或者VARCHAR[]中存储一些文本字符串。第二种情况是可在检索多行查询结果时不使用游标。如果不使用数组，则处理多行查询结果时必须使用游标以及FETCH命令。但是如果使用数组类型作为宿主变量，则一次可以检索多行。数组长度需能容纳查询结果的所有行，否则可能会发生缓冲区溢出。

下面示例为扫描pg_database系统表并且显示所有可用数据库的OID和名称：

```
#include <stdlib.h>  
#include <stdio.h>
```

```
#include <string.h>

int main(void)
{
EXEC SQL BEGIN DECLARE SECTION;
    int dbid[8];
    char dbname[8][16];
    int i;
EXEC SQL END DECLARE SECTION;

    memset(dbname, 0, sizeof(char)* 16 * 8);
    memset(dbid, 0, sizeof(int) * 8);
    /* 连接到testdb, 需提前创建上testdb库 */
EXEC SQL CONNECT TO testdb;
    /* 一次检索多行到数组中。 */
EXEC SQL SELECT oid,datname INTO :dbid, :dbname FROM pg_database;
    for (i = 0; i < 8; i++)
        printf("oid=%d, dbname=%s\n", dbid[i], dbname[i]);
EXEC SQL COMMIT;
EXEC SQL DISCONNECT ALL;
    return 0;
}
```

示例输出（具体值取决于本地环境）：

```
oid=1, dbname=template1
oid=11510, dbname=template0
oid=11511, dbname=postgres
oid=313780, dbname=testdb
oid=0, dbname=
oid=0, dbname=
oid=0, dbname=
```

- 结构体

结构体成员变量可用来匹配查询结果列的名称，该结构能在一个宿主变量中处理多列值。

以下示例从pg_database系统表以及使用pg_database_size()函数检索可用数据库的OID、名称和尺寸。在此示例中，按照结构体的成员名匹配SELECT结果的每一列，从而不必把多个宿主变量放在FETCH语句中。

```
EXEC SQL BEGIN DECLARE SECTION;
typedef struct
{
    int oid;
    char datname[65];
    long long int size;
} dbinfo_t;

dbinfo_t dbval;
EXEC SQL END DECLARE SECTION;
memset(&dbval, 0, sizeof(dbinfo_t));

EXEC SQL DECLARE cur1 CURSOR FOR SELECT oid, datname, pg_database_size(oid) AS size FROM
pg_database;
EXEC SQL OPEN cur1;

/* 在达到结果集末尾时，跳出 while 循环 */
EXEC SQL WHENEVER NOT FOUND DO BREAK;

while (1)
{
    /* 将多列取到一个结构体中。 */
EXEC SQL FETCH FROM cur1 INTO :dbval;
    /* 打印该结构体的成员。 */
    printf("oid=%d, datname=%s, size=%lld\n", dbval.oid, dbval.datname, dbval.size);
}
EXEC SQL CLOSE cur1;
```

示例输出（具体值取决于本地环境）：

```
oid=1, datname=template1, size=4324580
oid=11510, datname=template0, size=4243460
oid=11511, datname=postgres, size=4324580
oid=313780, datname=testdb, size=8183012
```

结构体宿主变量可将查询结果的部分列转化成结构体字段，其他的查询结果列可以被分配给其它宿主变量。上述的示例也可以使用结构体外部的size宿主变量重新构造：

```
EXEC SQL BEGIN DECLARE SECTION;
typedef struct
{
    int oid;
    char datname[65];
} dbinfo_t;

dbinfo_t dbval;
long long int size;
EXEC SQL END DECLARE SECTION;

memset(&dbval, 0, sizeof(dbinfo_t));

EXEC SQL DECLARE cur1 CURSOR FOR SELECT oid, datname, pg_database_size(oid) AS size FROM
pg_database;
EXEC SQL OPEN cur1;

/* 在达到结果集末尾时，跳出 while 循环 */
EXEC SQL WHENEVER NOT FOUND DO BREAK;
while (1)
{
    /* 将多列取到一个结构中。 */
    EXEC SQL FETCH FROM cur1 INTO :dbval, :size;
    /* 打印该结构的成员。 */
    printf("oid=%d, datname=%s, size=%lld\n", dbval.oid, dbval.datname, size);
}

EXEC SQL CLOSE cur1;
```

- **typedef**

使用typedef关键字将新类型映射到已有类型：

```
EXEC SQL BEGIN DECLARE SECTION;
typedef char mychartype[40];
typedef long serial_t;
EXEC SQL END DECLARE SECTION;
```

也可以使用如下命令：

```
EXEC SQL TYPE serial_t IS long;
```

这种声明不需要写在一个声明段中。

- **指针**

可以声明常见类型的指针：

```
EXEC SQL BEGIN DECLARE SECTION;
int *intp;
char **charp;
EXEC SQL END DECLARE SECTION;
```

5.7.8.7 访问特殊数据类型

ecpg支持numeric、decimal、date、timestamp和interval数据类型。由于这些数据类型的内部结构较为复杂，无法被映射到初级数据类型的宿主变量，因此应用程序通过声明特殊类型的宿主变量以及使用pgtypes库中的函数处理这些特殊类型。pgtypes库中的接口函数请参见[ecpg接口参考](#)章节。

- **timestamp、date**

首先，程序必须包含timestamp类型的头文件：

```
#include <pgtypes_timestamp.h>
```

其次，在声明部分中声明类型为timestamp的宿主变量：

```
EXEC SQL BEGIN DECLARE SECTION;
    timestamp ts;
EXEC SQL END DECLARE SECTION;
```

读取值到宿主变量之后，使用pgtypes库函数进行处理。如下示例中，使用PGTYPEStimestamp_to_asc()函数将timestamp值转换成文本形式：

```
EXEC SQL SELECT now()::timestamp INTO :ts;
printf("ts = %s\n", PGTYPEStimestamp_to_asc(ts));
```

示例输出如下：

```
ts = 2022-06-27 18:03:56.949343
```

另外，date类型可以用相同的方式处理。程序必须包括pgtypes_date.h头文件，并声明一个date类型的宿主变量并用PGTYPEdata_to_asc()函数将其转换成文本形式。

- interval

interval类型的处理与timestamp和date类型类似，不同的是interval类型变量的存储空间需要分配在堆内存中。

示例如下：

```
#include <stdio.h>
#include <stdlib.h>
#include <pgtypes_interval.h>
int main(void)
{
    EXEC SQL BEGIN DECLARE SECTION;
        interval *in;
    EXEC SQL END DECLARE SECTION;
    /* 连接数据库testdb, 需提前创建好testdb库 */
    EXEC SQL CONNECT TO testdb;
    in = PGTYPEStimestamp_new();
    EXEC SQL SELECT '1 min'::interval INTO :in;
    printf("interval = %s\n", PGTYPEStimestamp_to_asc(in));
    PGTYPEStimestamp_free(in);
    EXEC SQL COMMIT;
    EXEC SQL DISCONNECT ALL;
    return 0;
}
```

- numeric、decimal

numeric和decimal类型的处理类似于interval类型，需要定义一个指针，并在堆上分配一些内存空间并且使用pgtypes库函数访问该变量。

示例如下：

```
#include <stdio.h>
#include <stdlib.h>
#include <pgtypes_numeric.h>
EXEC SQL WHENEVER SQLERROR STOP;
int main(void)
{
    EXEC SQL BEGIN DECLARE SECTION;
        numeric *num;
        numeric *num2;
        decimal *dec;
    EXEC SQL END DECLARE SECTION;

    /* 连接数据库testdb, 需提前创建好testdb库 */
    EXEC SQL CONNECT TO testdb;

    num = PGTYPEStimestamp_new();
    dec = PGTYPEStimestamp_new();

    EXEC SQL SELECT 12.345::numeric(4,2), 23.456::decimal(4,2) INTO :num, :dec;
    printf("numeric = %s\n", PGTYPEStimestamp_to_asc(num, 0));
    printf("numeric = %s\n", PGTYPEStimestamp_to_asc(num, 1));
    printf("numeric = %s\n", PGTYPEStimestamp_to_asc(num, 2));
```

```
/*转换十进制到数值型以显示十进制值*/
num2 = PGTYPENumeric_new();
PGTYPENumeric_from_decimal(dec, num2);
printf("decimal = %s\n", PGTYPENumeric_to_asc(num2, 0));
printf("decimal = %s\n", PGTYPENumeric_to_asc(num2, 1));
printf("decimal = %s\n", PGTYPENumeric_to_asc(num2, 2));
PGTYPENumeric_free(num2);
PGYPESdecimal_free(dec);
PGTYPENumeric_free(num);

EXEC SQL COMMIT;
EXEC SQL DISCONNECT ALL;
return 0;
}
```

5.7.8.8 处理非初级 SQL 数据类型

本节介绍如何处理ecpg应用中非标量以及用户定义的SQL级别的数据类型。注意此处和[使用非初级类型的宿主变量](#)章节中介绍的对于非初级类型的宿主变量的处理不同。

- 数组

ecpg不直接支持多维SQL级别数组。一维SQL数组可以被映射到C语言数组类型的宿主变量，反之亦然。但是在创建语句时，如果ecpg并不知道列的类型，则将无法检查C语言数组是否是SQL数组的输入。因此在处理SQL语句的输出时，ecpg需要检查两者是否都是数组。

如果查询语句仅仅访问一个数组的元素，那么用一个能被映射到该元素类型的宿主变量即可。例如：假设列的类型是integer数组，可以使用int类型的宿主变量。如果元素类型是varchar或text，可以使用char[]或VARCHAR[]类型的宿主变量。

示例如下：

```
CREATE TABLE t3 (
  ii integer[]
);
testdb=> SELECT * FROM t3;
      ii
-----
{1,2,3,4,5}
(1 row)
```

如下示例检索数组的第四个元素并且把它存储到一个int类型的宿主变量中：

```
EXEC SQL BEGIN DECLARE SECTION;
int ii;
EXEC SQL END DECLARE SECTION;

EXEC SQL DECLARE cur1 CURSOR FOR SELECT ii[4] FROM t3;
EXEC SQL OPEN cur1;

EXEC SQL WHENEVER NOT FOUND DO BREAK;

while (1)
{
  EXEC SQL FETCH FROM cur1 INTO :ii ;
  printf("ii=%d\n", ii);
}
EXEC SQL CLOSE cur1;
```

示例输出：

```
ii=4
```

若要把多个数组元素映射到一个数组类型宿主变量中，数组列的每一个元素以及宿主变量数组的每一个元素都需单独处理。例如：

```
EXEC SQL BEGIN DECLARE SECTION;
int ii_a[8];
EXEC SQL END DECLARE SECTION;

EXEC SQL DECLARE cur1 CURSOR FOR SELECT ii[1], ii[2], ii[3], ii[4] FROM t3;
```

```
EXEC SQL OPEN cur1;

EXEC SQL WHENEVER NOT FOUND DO BREAK;
while (1)
{
    EXEC SQL FETCH FROM cur1 INTO :ii_a[0], :ii_a[1], :ii_a[2], :ii_a[3];
    ...
}
```

注意：

```
EXEC SQL BEGIN DECLARE SECTION;
    int ii_a[8];
EXEC SQL END DECLARE SECTION;

EXEC SQL DECLARE cur1 CURSOR FOR SELECT ii FROM t3;
EXEC SQL OPEN cur1;

EXEC SQL WHENEVER NOT FOUND DO BREAK;

while (1)
{
    /* 错误 */
    EXEC SQL FETCH FROM cur1 INTO :ii_a;
    ...
}
```

无法将一个数组类型的查询结果直接映射到数组类型的宿主变量。

- 组合类型

ecpg不直接支持组合类型，例如：在struct中声明成员变量为date数据类型。但是可以单独访问每一个属性或者使用外部字符串表达。

对于如下示例，可以单独访问每一个属性：

```
CREATE TYPE comp_t AS (intval integer, textval varchar(32));
CREATE TABLE t4 (compval comp_t);
INSERT INTO t4 VALUES ( (256, 'GaussDB') );
```

如下示例程序单独检索类型comp_t的每一个属性：

```
EXEC SQL BEGIN DECLARE SECTION;
    int intval;
    varchar textval[33];
EXEC SQL END DECLARE SECTION;

/* 将组合类型列的每一个元素放在 SELECT 列表中。 */
EXEC SQL DECLARE cur1 CURSOR FOR SELECT (compval).intval, (compval).textval FROM t4;
EXEC SQL OPEN cur1;

EXEC SQL WHENEVER NOT FOUND DO BREAK;
while (1)
{
    /* 将组合类型列的每一个元素取到主变量中。 */
    EXEC SQL FETCH FROM cur1 INTO :intval, :textval;
    printf("intval=%d, textval=%s\n", intval, textval.arr);
}
EXEC SQL CLOSE cur1;
```

FETCH命令中从SQL语句接收并存储的结果宿主变量可以被集中在一个结构体中。结构体类型的宿主变量的详情请参见[处理字符串](#)章节。如下示例中两个宿主变量intval和textval变成comp_t结构体的成员，并且该结构体在FETCH命令中被指定：

```
EXEC SQL BEGIN DECLARE SECTION;
    typedef struct
    {
        int intval;
        varchar textval[33];
    } comp_t;
    comp_t compval;
EXEC SQL END DECLARE SECTION;

/* 将组合类型列的每一个元素放在 SELECT 列表中。 */
```

```
EXEC SQL DECLARE cur1 CURSOR FOR SELECT (compval).intval, (compval).textval FROM t4;
EXEC SQL OPEN cur1;

EXEC SQL WHENEVER NOT FOUND DO BREAK;
while (1)
{
    /* 将 SELECT 列表中的所有值放入一个结构。*/
    EXEC SQL FETCH FROM cur1 INTO :compval;
    printf("intval=%d, textval=%s\n", compval.intval, compval.textval.arr);
}
EXEC SQL CLOSE cur1;
```

虽然在FETCH命令中使用了结构体，但SELECT子句中的属性名依然要依次指定，为了更加方便，可以使用一个*来处理该组合类型值的所有属性，示例如下：

```
...
EXEC SQL DECLARE cur1 CURSOR FOR SELECT (compval).* FROM t4;
EXEC SQL OPEN cur1;

EXEC SQL WHENEVER NOT FOUND DO BREAK;

while (1)
{
    /* 将 SELECT 列表中的所有值放入一个结构。*/
    EXEC SQL FETCH FROM cur1 INTO :compval;
    printf("intval=%d, textval=%s\n", compval.intval, compval.textval.arr);
}
...
```

即便ecpg无法解析组合类型本身，也可以通过上述方法将组合类型映射到结构体中。

- 用户定义的基础类型

ecpg使用宿主变量来存放查询结果时，只支持ecpg提供的数据类型，不支持自定义的数据类型。对于通过CREATE TYPE创建的数据类型，无法通过宿主变量找到映射关系。

用户自定义类型可以使用外部字符串表达以及char[]或VARCHAR[]类型的宿主变量来处理。

数据类型complex的外部字符串表达是(%lf,%lf)，被定义在函数complex_in()内。如下示例把复杂类型值(1,1)和(3,3)插入到列a和b，并且查询它们的值。

```
EXEC SQL BEGIN DECLARE SECTION;
    varchar a[64];
    varchar b[64];
EXEC SQL END DECLARE SECTION;
EXEC SQL INSERT INTO test_complex VALUES ('(1,1)', '(3,3)');
EXEC SQL DECLARE cur1 CURSOR FOR SELECT a, b FROM test_complex;
EXEC SQL OPEN cur1;

EXEC SQL WHENEVER NOT FOUND DO BREAK;

while (1)
{
    EXEC SQL FETCH FROM cur1 INTO :a, :b;
    printf("a=%s, b=%s\n", a.arr, b.arr);
}
EXEC SQL CLOSE cur1;
```

示例输出：

```
a=(1,1), b=(3,3)
```

5.7.9 执行动态 SQL 语句

在大多数情况下，应用程序执行的SQL语句在编写应用程序时必须是已知的。但是在某些情况下，SQL语句是在运行时进行构造或由外部源提供的。这种情况下不能将SQL语句直接嵌入到C语言源代码中，但是动态SQL语句支持通过一个字符串变量调用所提供的SQL语句。

5.7.9.1 执行没有结果集的句子

执行EXECUTE IMMEDIATE命令示例如下：

```
EXEC SQL BEGIN DECLARE SECTION;
  const char *stmt = "CREATE TABLE test1 (...);";
EXEC SQL END DECLARE SECTION;
EXEC SQL EXECUTE IMMEDIATE :stmt;
```

EXECUTE IMMEDIATE可以用于不返回结果集的SQL语句，比如：DDL、INSERT、UPDATE和DELETE语句。但不能用这种方式执行检索数据的语句，比如：SELECT语句。

5.7.9.2 执行具有输入参数的语句

准备一个普通语句，通过替换参数（在想要替换参数的地方输入问号）执行它的特定版本。使用EXECUTE语句通过USING子句给定参数执行准备语句。示例如下：

```
EXEC SQL BEGIN DECLARE SECTION;
  const char *stmt = "INSERT INTO test1 VALUES(?, ?);";
EXEC SQL END DECLARE SECTION;
/* PREPARE 准备一个语句用于执行 */
EXEC SQL PREPARE mystmt FROM :stmt;
...
/* 单引号为有效字符，若用字符串需用双引号 */
EXEC SQL EXECUTE mystmt USING 42, 'foobar';

/* 当不再需要预备语句时，应该释放它 */
EXEC SQL DEALLOCATE PREPARE name;
```

5.7.9.3 执行带有结果集的语句

执行具有单独结果集的SQL语句，可以使用EXECUTE。若要保存结果，则增加INTO子句。示例如下：

```
EXEC SQL BEGIN DECLARE SECTION;
  const char *stmt = "SELECT a, b, c FROM test1 WHERE a > ?";
  int v1, v2;
  VARCHAR v3[50];
EXEC SQL END DECLARE SECTION;

EXEC SQL PREPARE mystmt FROM :stmt;
...
EXEC SQL EXECUTE mystmt INTO :v1, :v2, :v3 USING 37;
```

说明

EXECUTE命令支持INTO子句和USING子句。

如果一个查询可能返回多个结果行，则应使用游标，游标详情请参见[使用游标](#)章节，示例如下：

```
EXEC SQL BEGIN DECLARE SECTION;
  char dbaname[128];
  char datname[128];
  char *stmt = "SELECT u.username as dbaname, d.datname "
    " FROM pg_database d, pg_user u "
    " WHERE d.datdba = u.usesysid";
EXEC SQL END DECLARE SECTION;

EXEC SQL CONNECT TO testdb AS con1 USER testuser;

EXEC SQL PREPARE stmt1 FROM :stmt;

EXEC SQL DECLARE cursor1 CURSOR FOR stmt1;
EXEC SQL OPEN cursor1;

EXEC SQL WHENEVER NOT FOUND DO BREAK;
```



```
while (1)
{
    EXEC SQL FETCH cursor1 INTO :dbaname,:datname;
    printf("dbaname=%s, datname=%s\n", dbaname, datname);
}
EXEC SQL CLOSE cursor1;

EXEC SQL COMMIT;
EXEC SQL DISCONNECT ALL;
```

5.7.10 错误处理

有两种非互斥的方法可以处理嵌入式SQL程序的异常情况和告警：

- 使用WHENEVER命令设置回调，处理告警和错误条件。
- 通过sqlca获取错误或者告警的详细信息，进行相应处理。

5.7.10.1 设置回调

设置回调操作，当告警或者错误发生时，直接执行具体操作进行处理，设置回调命令如下：

```
EXEC SQL WHENEVER condition action;
```

condition取值范围：

- SQLERROR：当在SQL语句执行期间发生错误时，调用指定操作。
- SQLWARNING：当在SQL语句执行期间发生告警时，调用指定操作。
- NOT FOUND：当SQL语句检索或者影响为零行时，调用指定操作。

action取值范围：

- CONTINUE：忽略回调错误条件，继续执行，通常可以用来停止break包含条件，为缺省值。
- GOTO label/GO TO label：跳转到指定标签（使用C语言goto语句）。
- SQLPRINT：输出消息到标准错误。
- STOP：调用exit(1)，终止程序。
- DO BREAK：执行C语句break，只能在循环中或者switch语句中使用。

示例如下：

```
/* 当出现一个告警时它打印一个消息，发生一个错误时中止程序。 */
EXEC SQL WHENEVER SQLWARNING SQLPRINT;
EXEC SQL WHENEVER SQLERROR STOP;
```

须知

- 语句EXEC SQL WHENEVER是SQL预处理器的一个指令，而非一个C语言语句。不管C语言程序的流程如何，该语句设置的错误或告警动作都适用于位于处理程序设置点之后的嵌入式SQL语句，除非第一个EXEC SQL WHENEVER语句和导致错误或告警情况发生的SQL语句之间为同一个情况设置了不同的动作。因此下面的两个C语言程序都不会得到预期的效果：

```
/*
 * 错误
 */
void func()
{
    ...
    if (verbose) {
        EXEC SQL WHENEVER SQLWARNING SQLPRINT;
    }
    ...
    EXEC SQL SELECT ...;
    ...
}
/*
 * 错误
 */
void func()
{
    ...
    set_error_handler();
    ...
    EXEC SQL SELECT ...;
    ...
}
static void set_error_handler(void)
{
    EXEC SQL WHENEVER SQLERROR STOP;
}
```

- 当使用DO BREAK时只能用于while/for/switch场景，且用完需要使用CONTINUE语句忽略。

5.7.10.2 sqlca

嵌入式SQL接口提供了sqlca（SQL通信区）的全局变量。sqlca包含告警和错误信息。如果在语句执行期间发生多个告警和错误，那么sqlca将只保存最后一个信息。在一个多线程的程序中，每一个线程会自动得到它的sqlca副本。

数据结构如下：

```
struct
{
    char sqlcaid[8];
    long sqlabc;
    long sqlcode;
    struct
    {
        int sqlerrml;
        char sqlerrmc[SQLERRMC_LEN];
    } sqlerrm;
    char sqlerrp[8];
    long sqlerrd[6];
    char sqlwarn[8];
    char sqlstate[5];
} sqlca;
```

如果SQL语句没有发生错误，则sqlca.sqlcode为0，sqlca.sqlstate为"00000"。如果发生了告警或者错误，那么sqlca.sqlcode是负数并且sqlca.sqlstate不同于"00000"。SQLSTATE与SQLCODE的具体值请参见[SQLSTATE与SQLCODE](#)章节。

如果SQL语句正确执行，那么sqlca.sqlerrd[1]包含被处理行的OID，并且sqlca.sqlerrd[2]包含被处理或返回的行数。

在发生错误或告警时，sqlca.sqlerrm.sqlerrmc将包含描述该错误的字符串。sqlca.sqlerrm.sqlerrml包含存储在sqlca.sqlerrm.sqlerrmc中错误消息的长度（strlen()的结果）。注意：一些消息可能无法适应定长的sqlerrmc数组，它们将被截断。

在发生告警时，sqlca.sqlwarn[2]被设置为W。

sqlcaid、sqlabc、sqlerrp、sqlwarn以及sqlerrd的剩余元素目前未包含有用的信息。

示例如下：

```
/* 整合WHENEVER和sqlca实现错误处理 */
EXEC SQL WHENEVER SQLERROR SQLCALL print_sqlca();

void print_sqlca()
{
    fprintf(stderr, "==== sqlca ==== \n");
    fprintf(stderr, "sqlcode: %ld \n", sqlca.sqlcode);
    fprintf(stderr, "sqlerrm.sqlerrml: %d \n", sqlca.sqlerrm.sqlerrml);
    fprintf(stderr, "sqlerrm.sqlerrmc: %s \n", sqlca.sqlerrm.sqlerrmc);
    fprintf(stderr, "sqlerrd: %ld %ld %ld %ld %ld %ld \n", sqlca.sqlerrd[0], sqlca.sqlerrd[1], sqlca.sqlerrd[2],
        sqlca.sqlerrd[3], sqlca.sqlerrd[4], sqlca.sqlerrd[5]);
    fprintf(stderr, "sqlwarn: %d %d %d %d %d %d %d %d \n", sqlca.sqlwarn[0], sqlca.sqlwarn[1],
        sqlca.sqlwarn[2],
        sqlca.sqlwarn[3], sqlca.sqlwarn[4], sqlca.sqlwarn[5],
        sqlca.sqlwarn[6], sqlca.sqlwarn[7]);
    fprintf(stderr, "sqlstate: %5s \n", sqlca.sqlstate);
    fprintf(stderr, "==== \n");
}
```

输出结果形如（此处是一个拼写表名错误）：

```
==== sqlca ====
sqlcode: -400
sqlerrm.sqlerrml: 49
sqlerrm.sqlerrmc: relation "pg_databasep" does not exist on line 38
sqlerrd: 0 0 0 0 0 0
sqlwarn: 0 0 0 0 0 0 0 0
sqlstate: 42P01
=====
```

5.7.10.3 SQLSTATE 与 SQLCODE

SQLSTATE是一个由五个字符组成的数组。这五个字符包含数字或大写字母，它表示多种错误或告警情况的代码。SQLSTATE具有一种层次模式：前两个字符表示情况的总体分类，后三个字符表示总体情况的子类。例如：代码00000表示成功状态。

SQLCODE是一个简单的整数形式。值为0表示成功，一个正值表示带附加信息的成功，一个负值表示错误。SQL标准只定义了正值+100，它表示上一个命令返回或者影响了零行，且没有特定的负值。

表 5-78 SQLSTATE 与 SQLCODE 对应关系表

SQLCODE值	SQLSTATE值	含义
0 (ECPG_NO_ERROR)	SQLSTATE 00000	表示没有错误。

SQLCODE值	SQLSTATE值	含义
100 (ECPG_NOT_FOUND)	SQLSTATE 02000	<p>一种无害情况，它表示上一个命令检索或者处理了零行，或者已到达游标的末尾。</p> <p>在循环中处理游标时，可以使用这个代码来检测何时中止该循环，示例如下：</p> <pre>while (1) { EXEC SQL FETCH ... ; if (sqlca.sqlcode == ECPG_NOT_FOUND) break; }</pre> <p>实际上WHENEVER NOT FOUND DO BREAK也会在内部这样做，所以一般不会直接使用这种方法。</p>
-12 (ECPG_OUT_OF_MEMORY)	SQLSTATE YE001	虚拟内存已被耗尽，数字值被定义为-ENOMEM。
-200 (ECPG_UNSUPPORTED)	SQLSTATE YE000	预处理器产生了一些该库无法识别的内容。
-201 (ECPG_TOO_MANY_ARGUMENTS)	SQLSTATE 07001 或 07002	表示命令指定的宿主变量数量超过该命令预期。
-202 (ECPG_TOO_FEW_ARGUMENTS)	SQLSTATE 07001 或 07002	表示命令指定的宿主变量数量低于该命令的预期。
-203 (ECPG_TOO_MANY_MATCHES)	SQLSTATE 21000	表示一个查询已经返回了多行，但是该语句只准备存储一个结果行。
-204 (ECPG_INT_FORMAT)	SQLSTATE 42804	宿主变量是类型int而数据库中的数据是一种不同的类型并且含有不能被解释为int的值。该库使用strtol()进行转换。
-205 (ECPG_UINT_FORMAT)	SQLSTATE 42804	宿主变量是类型unsigned int而数据库中的数据是一种不同的类型并且含有不能被解释为unsigned int的值。该库使用strtoul()进行转换。
-206 (ECPG_FLOAT_FORMAT)	SQLSTATE 42804	宿主变量是类型float而数据库中的数据是另一种类型并且含有不能被解释为float的值。该库使用strtod()进行转换。
-207 (ECPG_NUMERIC_FORMAT)	SQLSTATE 42804	宿主变量是类型numeric而数据库中的数据是另一种类型并且含有不能被解释为numeric的值。

SQLCODE值	SQLSTATE值	含义
-208 (ECPG_INTERVAL_FORMAT)	SQLSTATE 42804	宿主变量是类型interval而数据库中的数据是另一种类型并且含有一个不能被解释为interval的值。
-209 (ECPG_DATE_FORMAT)	SQLSTATE 42804	宿主变量是类型date而数据库中的数据是另一种类型并且含有不能被解释为date的值。
-210 (ECPG_TIMESTAMP_FORMAT)	SQLSTATE 42804	宿主变量是类型timestamp而数据库中的数据是另一种类型并且含有不能被解释为timestamp的值。
-211 (ECPG_CONVERT_BOOLEAN)	SQLSTATE 42804	宿主变量是类型boolean而数据库中的数据既不是't'也不是'f'。
-212 (ECPG_EMPTY)	SQLSTATE YE000	发送给SQL服务器的语句是空值（通常在一个嵌入式SQL程序中不会发生，因此它可能指向一个内部错误）。
-213 (ECPG_MISSING_INDICATOR)	SQLSTATE 22002	返回了一个空值并且没有提供空值指示符。
-214 (ECPG_NO_ARRAY)	SQLSTATE 42804	在要求一个数组的地方使用了一个普通变量。
-215 (ECPG_DATA_NOT_ARRAY)	SQLSTATE 42804	在一个要求数组值的地方数据库返回了一个普通变量。
-216 (ECPG_ARRAY_INSERT)	SQLSTATE 42804	该值不能被插入到数组中。
-220 (ECPG_NO_CONN)	SQLSTATE 08003	程序尝试访问一个不存在的连接。
-221 (ECPG_NOT_CONN)	SQLSTATE YE000	程序尝试访问一个存在的连接但是它没有打开（这是一个内部错误）。
-230 (ECPG_INVALID_STMT)	SQLSTATE 26000	尝试使用的语句还没有被准备好。
-239 (ECPG_INFORMIX_DUPLICATE_KEY)	SQLSTATE 23505	重复键错误，违背唯一约束。
-240 (ECPG_UNKNOWN_DESCRIPTOR)	SQLSTATE 33000	没有找到指定的描述符，尝试使用的语句还没有被准备好。

SQLCODE值	SQLSTATE值	含义
-241 (ECPG_INVALID_DESCRIPTOR_INDEX)	SQLSTATE 07009	指定的描述符超出范围。
-242 (ECPG_UNKNOWN_DESCRIPTOR_ITEM)	SQLSTATE YE000	请求了一个非法的描述符（这是一个内部错误）。
-243 (ECPG_VAR_NOT_NUMERIC)	SQLSTATE 07006	在执行一个动态语句期间，数据库返回了一个numeric值而宿主变量不是numeric类型的。
-244 (ECPG_VAR_NOT_CHARACTER)	SQLSTATE 07006	在执行一个动态语句期间，数据库返回了一个非numeric值而宿主变量是numeric类型的。
-284 (ECPG_INFORMIX_SUBSELECT_NOT_ONE)	SQLSTATE 21000	子查询的结果不是单一行。
-400 (ECPG_PGSQL)	-	SQL服务器导致了某个错误。该消息包含来自SQL服务器的错误消息。
-401 (ECPG_TRANS)	SQLSTATE 08007	SQL服务器通知不能启动、提交或回滚事务。
-402 (ECPG_CONNECT)	SQLSTATE 08001	无法建立数据库连接。
-403 (ECPG_DUPLICATE_KEY)	SQLSTATE 23505	重复键错误，违背唯一约束。
-404 (ECPG_SUBSELECT_NOT_ONE)	SQLSTATE 21000	子查询的结果不是单一行。
-602 (ECPG_WARNING_UNKNOWN_PORTAL)	SQLSTATE 34000	指定了一个非法的游标名。
-603 (ECPG_WARNING_IN_TRANSACTION)	SQLSTATE 25001	事务正在进行。
-604 (ECPG_WARNING_NO_TRANSACTION)	SQLSTATE 25P01	没有活动（正在进行）的事务。
-605 (ECPG_WARNING_PORTAL_EXISTS)	SQLSTATE 42P03	指定了一个现有的游标名。

注意

- ecpg为嵌入式SQL新增加的SQLSTATE码有：22002、07001、07002、07006、07009、33000、42601、42804、42P03、YE000和YE001。其余SQLSTATE码沿用内核SQLSTATE码。
- SQLSCODE为-400表示ecpg检测到内核服务器返回错误，其SQLSTATE为内核相应错误的SQLSTATE。

5.7.11 预处理指令

本节介绍ecpg提供的预处理指令，用于处理宏定义、文件包含和条件编译的程序指令。

5.7.11.1 包含文件

将外部文件包含到嵌入SQL程序中，可使用如下语句：

```
EXEC SQL INCLUDE filename;  
EXEC SQL INCLUDE <filename>;  
EXEC SQL INCLUDE "filename";
```

说明

- ecpg预处理器按照如下顺序搜索文件：
 1. 当前目录
 2. /usr/local/include
 3. GaussDB Kernel的目录，在编译时定义
 4. /usr/include
- EXEC SQL INCLUDE "filename"语句仅搜索当前目录。
- 在每一个目录中，预处理器首先按照给定的文件名搜索，若没找到则会追加.h到文件名后重试（除非指定的文件名已有该后缀）。
- 文件名是大小写敏感的。

5.7.11.2 ifdef、ifndef、else、elif 和 endif 指令

ecpg提供了ifdef、ifndef、else、elif和endif条件编译指令。在预处理时，按照不同的条件去编译程序的不同部分，使用时，需要添加EXEC SQL前缀关键字。

示例如下：

```
EXEC SQL ifndef TZVAR;  
EXEC SQL SET TIMEZONE TO 'GMT';  
EXEC SQL elif TZNAME;  
EXEC SQL SET TIMEZONE TO TZNAME;  
EXEC SQL else;  
EXEC SQL SET TIMEZONE TO TZVAR;  
EXEC SQL endif;
```

5.7.11.3 define 和 undef 指令

嵌入式SQL具有类似于C语言中#define指令：

```
EXEC SQL DEFINE name;  
EXEC SQL DEFINE name value;  
EXEC SQL UNDEF name;
```

示例如下：

```
/* 定义名称 */
EXEC SQL DEFINE HAVE_FEATURE;

/* 定义常量 */
EXEC SQL DEFINE MYNUMBER 12;
EXEC SQL DEFINE MYSTRING 'abc';

/* 使用 UNDEF 移除定义 */
EXEC SQL UNDEF MYNUMBER;
```

在嵌入式SQL程序中也可以使用C语言版本的#define和#undef。区别在于定义的值会在哪里被计算，如果使用EXEC SQL DEFINE，那么ecpg预处理阶段会计算这些定义并替换值。如下示例，ecpg对其进行替换并且编译器不会解析名为MYNUMBER的任何名称或标识符：

```
EXEC SQL DEFINE MYNUMBER 12;
...
EXEC SQL UPDATE Tbl SET col = MYNUMBER;
```

须知

不能把#define用于一个将要在嵌入式SQL查询中使用的变量，因为在这种情况下嵌入式SQL预编译器不能看到这个声明。

5.7.12 使用库函数

- ECPGdebug(int on, FILE *stream)：若函数第一个参数为非0，则开启调试日志，第二个参数表示要打印日志的标准输出流。调试日志在标准输出流上执行，日志包含所有输入的SQL语句以及来自GaussDB Kernel服务器的结果。

示例：

```
#include <stdio.h>
#include <stdlib.h>
#include <string.h>
#include "sqlca.h"

int main()
{
    ECPGdebug(1, stderr);
    /* 提前创建testdb */
    EXEC SQL CONNECT TO testdb;
    EXEC SQL SET AUTOCOMMIT TO ON;
    EXEC SQL CREATE TABLE T1(a int);
    return (0);
}
```

- ECPGget_PGconn(const char *connection_name)：返回由给定名称标识的数据库连接句柄。如果connection_name设置为NULL，则返回当前连接句柄。如果没有连接句柄可以被识别，则该函数返回NULL。

示例：

```
#include <stdio.h>
#include <stdlib.h>
#include <string.h>
#include "sqlca.h"

int main()
{
    ECPGdebug(1, stderr);
    /* 提前创建testdb */
    EXEC SQL CONNECT TO testdb as con1;
    EXEC SQL SET AUTOCOMMIT TO ON;
    EXEC SQL DROP TABLE IF EXISTS T1;
```



```
PGconn *conn;
conn = ECPGget_PGconn("con1");
printf("conn = %p\n", conn);
conn = ECPGget_PGconn(NULL);
printf("conn = %p\n", conn);
EXEC SQL CREATE TABLE T1(a int);
return (0);
}
```

- **ECPGtransactionStatus(const char *connection_name):** 返回connection_name连接的当前事务状态。可能的返回值包括：

```
PQTRANS_IDLE, /* connection idle, 连接空闲 */
PQTRANS_ACTIVE, /* command in progress, 命令正在执行 */
PQTRANS_INTRANS, /* idle, within transaction block, 空闲, 在事务块里 */
PQTRANS_INERROR, /* idle, within failed transaction, 空闲, 在失败的事务里 */
PQTRANS_UNKNOWN /* cannot determine status, 未知状态 */
```

示例：

```
#include <stdio.h>
#include <stdlib.h>
#include <string.h>
#include "sqlca.h"

int main()
{
    ECPGdebug(1, stderr);
    /* 提前创建testdb */
    EXEC SQL CONNECT TO testdb as con1;
    EXEC SQL DROP TABLE IF EXISTS T1;
    int a = ECPGtransactionStatus("con1");
    printf("%d\n", a);
    EXEC SQL CREATE TABLE T1(a int);
    EXEC SQL COMMIT;
    return (0);
}
```

- **ECPGfree_auto_mem():** 释放为输出型宿主变量申请的所有内存，在程序结束时调用（return\exit）。

示例：

```
#include <stdio.h>
#include <stdlib.h>
#include <string.h>
#include "sqlca.h"

int main()
{
    EXEC SQL BEGIN DECLARE SECTION;
    int *ip1=0;
    char **cp2=0;
    int *ipointer1=0;
    int *ipointer2=0;
    int column;
    EXEC SQL END DECLARE SECTION;
    int i;

    ECPGdebug(1, stderr);

    EXEC SQL WHENEVER SQLERROR DO sqlprint();
    EXEC SQL CONNECT TO REGRESSDB1;
    /* 提前创建testdb */

    EXEC SQL CREATE TABLE test (a int, b text);
    EXEC SQL INSERT INTO test VALUES (1, 'one');
    EXEC SQL INSERT INTO test VALUES (2, 'two');
    EXEC SQL INSERT INTO test VALUES (NULL, 'three');
    EXEC SQL INSERT INTO test VALUES (NULL, NULL);

    EXEC SQL ALLOCATE DESCRIPTOR mydesc;
```

```
EXEC SQL SELECT * INTO SQL DESCRIPTOR mydesc FROM test;
EXEC SQL GET DESCRIPTOR mydesc :column=COUNT;
EXEC SQL GET DESCRIPTOR mydesc VALUE 1 :ip1=DATA, :ipointer1=INDICATOR;
EXEC SQL GET DESCRIPTOR mydesc VALUE 2 :cp2=DATA, :ipointer2=INDICATOR;

printf("Result (%d columns):\n", column);
for (i=0; i < sqlca.sqlerrd[2]; ++i)
{
    if (ipointer1[i]) printf("NULL, ");
    else printf("%d, ", ip1[i]);

    if (ipointer2[i]) printf("NULL, ");
    else printf("%s, ", cp2[i]);
    printf("\n");
}
ECPGfree_auto_mem();
printf("\n");

EXEC SQL DEALLOCATE DESCRIPTOR mydesc;
EXEC SQL ROLLBACK;
EXEC SQL DISCONNECT;
return 0;
}
```

5.7.13 SQL 描述符区域

SQL描述符区域是一种处理SELECT、FETCH或者DESCRIBE语句结果的高级方法。SQL描述符区域把一行数据里的数据和元数据项组合到一个数据结构中。ecpg提供了两种使用描述符区域的方法：命名SQL描述符区域和SQLDA。

5.7.13.1 命名 SQL 描述符区域

一个命名SQL描述符区域由一个头部以及一个或多个条目描述符区域构成。头部包含与整个描述区域相关的信息，而条目描述符区域则描述结果行中的某一列。

- 在使用SQL描述符区域之前，需要分配一个SQL描述符区域：
EXEC SQL ALLOCATE DESCRIPTOR identifier;

- 当不再需要这个描述符区域时，应及时释放：
EXEC SQL DEALLOCATE DESCRIPTOR identifier;

- 要使用一个描述符区域，需要使用INTO子句声明：
EXEC SQL FETCH NEXT FROM mycursor INTO SQL DESCRIPTOR mydesc;

如果结果集为空，该描述符区域仍会包含查询的元数据。

- 对于还没有执行的预备查询，可以使用DESCRIBE得到其结果集的元数据：

```
EXEC SQL BEGIN DECLARE SECTION;
char *sql_stmt = "SELECT * FROM table1";
EXEC SQL END DECLARE SECTION;
```

```
EXEC SQL PREPARE stmt1 FROM :sql_stmt;
EXEC SQL DESCRIBE stmt1 INTO SQL DESCRIPTOR mydesc;
```

在DESCRIBE和FETCH语句中，INTO和USING关键词的使用相似：它们产生结果集以及一个描述符区域的元数据。

- 从头部检索一个描述符区域的值并且将其存储到一个宿主变量中：

```
EXEC SQL GET DESCRIPTOR name :hostvar = field;
```

- 当前只定义了一个头部描述符区域COUNT，它存放描述符区域的条目（即结果集中包含多少列），宿主变量为一个整数类型，需从条目描述符区域中得到一个具体值：

```
EXEC SQL GET DESCRIPTOR name VALUE num :hostvar = field;
```

num可以是一个字符整数或者一个包含整数的宿主变量。可能的类型如下：

- CARDINALITY（整数）：结果集中的行数
 - DATA：实际的数据项（这个范围的实际数据类型取决于查询）
 - DATETIME_INTERVAL_CODE（整数）：当TYPE是9时，DATETIME_INTERVAL_CODE将具有以下值之一：1表示DATE，2表示TIME，3表示TIMESTAMP，4表示TIME WITH TIME ZONE，5表示TIMESTAMP WITH TIME ZONE。
 - INDICATOR（整数）：指示符（表示一个空值或者一个值截断）
 - LENGTH（整数）：以字符计的数据长度
 - NAME(string)：列名
 - OCTET_LENGTH（整数）：以字节计的数据字符表达的长度
 - PRECISION（整数）：精度（用于类型numeric）
 - RETURNED_LENGTH（整数）：以字符计的数据长度
 - RETURNED_OCTET_LENGTH（整数）：以字节计的数据字符表达的长度
 - SCALE（整数）：比例（用于类型numeric）
 - TYPE（整数）：列的数据类型的数字编码
- 要检索字段数值并且把它存储到一个宿主变量里，使用如下命令：

```
EXEC SQL GET DESCRIPTOR mydesc VALUE num :hostvar = field
```

num可以是一个字符整数或者一个包含整数的宿主变量。可能的字段有：

 - DATA
 - 实际数据项（这个字段的数据类型依赖于这个查询）
 - NAME(string)
 - 字段名称
 - 手动建立一个描述符区域为一个查询或游标提供输入参数，使用如下命令：

```
EXEC SQL SET DESCRIPTOR name VALUE numfield = :hostvar;
```
 - 在一个FETCH语句中检索多行记录且用数组类型的宿主变量来存储数据，示例如下：

```
EXEC SQL BEGIN DECLARE SECTION;  
int id[5];  
EXEC SQL END DECLARE SECTION;  
EXEC SQL FETCH 5 FROM mycursor INTO SQL DESCRIPTOR mydesc;  
EXEC SQL GET DESCRIPTOR mydesc VALUE 1 :id = DATA;
```

5.7.13.2 SQLDA

SQLDA是一个C语言结构体，用来存放一个查询的结果集，一个结构体存储一个结果集的记录。

```
EXEC SQL include sqllda.h;  
sqllda_t *mysqllda;  
EXEC SQL FETCH 3 FROM mycursor INTO DESCRIPTOR mysqllda;
```

注意SQL关键词被省略了，[命名SQL描述符区域](#)章节中关于INTO和USING关键词的用例在一定条件下也适用于这里。在一个DESCRIBE语句中，如果使用了INTO关键词，则DESCRIPTOR关键词可以省略。

```
EXEC SQL DESCRIBE prepared_statement INTO mysqllda;
```

- 使用SQLDA的步骤：
 - a. 准备一个查询，并且为它声明一个游标。
 - b. 为结果行声明SQLDA。
 - c. 为输入参数声明SQLDA，并且初始化参数和分配内存。

- d. 打开具有输入SQLDA的游标。
- e. 从游标中抓取行，并且将它们存储到输出SQLDA中。
- f. 从输出SQLDA中读取值到宿主变量中。
- g. 关闭游标。
- h. 释放为SQLDA分配的内存。
- SQLDA的数据结构类型有三种：sqllda_t、sqlvar_t以及struct sqlname。
 - a. sqllda_t结构

sqllda_t的定义如下：

```
struct sqllda_struct
{
    char        sqldaid[8];
    long        sqldabc;
    short       sqln;
    short       sqld;
    struct sqllda_struct *desc_next;
    struct sqlvar_struct sqlvar[1];
};
typedef struct sqllda_struct sqllda_t;
```

结构体成员的含义如下：

- sqldaid：包含一个字符串“SQLDA”。
 - sqldabc：包含已分配空间的尺寸（以字节计）。
 - sqln：当被传递给使用USING关键词的OPEN、DECLARE或者EXECUTE语句时，sqln包含一个参数化查询实例的输入参数的数目。当被用作SELECT、EXECUTE或FETCH语句的输出时，sqln的值和sqld一样。
 - sqld：包含一个结果集中域的数量。
 - desc_next：如果查询返回不止一个记录，那么会返回一个SQLDA结构体链表，desc_next指向下一个SQLDA结构体的指针。
 - sqlvar：结果集中的列组。
- b. sqlvar_t结构

结构类型sqlvar_t保存一个列值和元数据（例如：类型、长度）。该类型的定义如下：

```
struct sqlvar_struct
{
    short       sqltype;
    short       sqllen;
    char        *sqldata;
    short       *sqlind;
    struct sqlname sqlname;
};
typedef struct sqlvar_struct sqlvar_t;
```

结构体成员的含义如下：

- sqltype：包含该域的类型标识符。
- sqllen：包含域的二进制长度，例如：ECPGt_int是4字节。
- sqldata：指向数据。数据格式请参见[类型映射](#)章节。
- sqlind：指向空指示符。0表示非空，-1表示空。

- sqlname: 域的名称。
- c. struct sqlname结构
一个struct sqlname结构保存一个列名。它被当作sqlvar_t结构的一个成员。
该结构的定义如下:

```
#define NAMEDATALEN 64
struct sqlname
{
    short    length;
    char     data[NAMEDATALEN];
};
```

结构体成员的含义如下:
 - length: 包含域名称的长度。
 - data: 包含实际的域名称。
- 使用一个SQLDA检索一个结果集
通过一个SQLDA检索一个查询结果集的一般步骤:
 - a. 声明一个sqllda_t结构来接收结果集。
 - b. 执行FETCH/EXECUTE/DESCRIBE命令来处理一个已声明SQLDA的查询。
 - c. 通过查看sqllda_t结构的成员sqln来检查结果集中记录的数量。
 - d. 从sqllda_t结构体的成员sqlvar[0]、sqlvar[1]等中得到每一列的值。
 - e. 沿着sqllda_t结构的成员desc_next指针到达下一行（sqllda_t）。
 - f. 根据需要重复上述步骤。

示例如下:

```
/* 声明一个sqllda_t结构来接收结果集。*/
sqllda_t *sqllda1;
/* 接下来, 指定一个命令中的SQLDA。这是一个FETCH命令的例子。*/
EXEC SQL FETCH NEXT FROM cur1 INTO DESCRIPTOR sqllda1;
/* 运行一个循环顺着链表来检索行。*/
sqllda_t *cur_sqllda;
for (cur_sqllda = sqllda1;
     cur_sqllda != NULL;
     cur_sqllda = cur_sqllda->desc_next)
{
    ...
}
/* 在循环内部, 运行另一个循环来检索行中每一列的数据 (sqlvar_t结构)。*/
for (i = 0; i < cur_sqllda->sqln; i++)
{
    sqlvar_t v = cur_sqllda->sqlvar[i];
    char *sqldata = v.sqldata;
    short sqllen = v.sqlllen;
    ...
}
/* 要得到一列的值, 应检查sqlvar_t结构的成员sqltype的值。然后, 根据列类型切换到一种合适的方法从
sqlvar域中复制数据到一个主变量。*/
char var_buf[1024];
switch (v.sqltype)
{
    case ECPGt_char:
        memset(&var_buf, 0, sizeof(var_buf));
        memcpy(&var_buf, sqldata, (sizeof(var_buf) <= sqllen ? sizeof(var_buf) - 1 : sqllen));
        break;

    case ECPGt_int:
        memcpy(&intval, sqldata, sqllen);
        snprintf(var_buf, sizeof(var_buf), "%d", intval);
        break;
```

- ```
...
}
```
- 使用一个SQLDA传递查询参数  
使用一个SQLDA传递输入参数给一个预备查询的一般步骤：
    - a. 创建一个预备查询（预备语句）。
    - b. 声明一个sqlda\_t结构体作为SQLDA。
    - c. 为SQLDA分配内存区域。
    - d. 在分配好的内存中设置（复制）输入值。
    - e. 打开一个在SQLDA上声明的游标。

示例如下：

```
/* 首先，创建一个预备语句。 */
EXEC SQL BEGIN DECLARE SECTION;
char query[1024] = "SELECT d.oid, * FROM pg_database d, pg_stat_database s WHERE d.oid =
s.datid AND (d.datname = ? OR d.oid = ?)";
EXEC SQL END DECLARE SECTION;
EXEC SQL PREPARE stmt1 FROM :query;

/* 接下来为一个SQLDA分配内存，并且在sqlda_t结构的sqln成员变量中设置输入参数的数量。
* 当预备查询要求两个或多个输入参数时，应用必须分配额外的内存空间，空间的大小为（参数数目 -
1) * sizeof(sqlvar_t)。
* 这里的例子展示了为两个输入参数分配内存空间。
*/
sqlda_t *sqlda2;
sqlda2 = (sqlda_t *) malloc(sizeof(sqlda_t) + sizeof(sqlvar_t));
memset(sqlda2, 0, sizeof(sqlda_t) + sizeof(sqlvar_t));
sqlda2->sqln = 2; /* 输入变量的数目 */
/* 内存分配之后，把参数值存储到sqlvar[]数组（当 SQLDA 在接收结果集时，这也是用来检索列值的数
组）。
* 在这个例子中，输入参数是"testdb"（字符串类型）和1（整数类型）。*/
sqlda2->sqlvar[0].sqltype = ECPGt_char;
sqlda2->sqlvar[0].sqldata = "testdb";
sqlda2->sqlvar[0].sqlllen = 8;
int intval = 1;
sqlda2->sqlvar[1].sqltype = ECPGt_int;
sqlda2->sqlvar[1].sqldata = (char *) &intval;
sqlda2->sqlvar[1].sqlllen = sizeof(intval);
/* 通过打开一个游标并且说明之前已经建立好的 SQLDA，输入参数被传递给预备语句。*/
EXEC SQL OPEN cur1 USING DESCRIPTOR sqlda2;
/* 最后，用完输入 SQLDA 后必须显式地释放已分配的内存空间，这与用于接收查询结果的 SQLDA 不
同。*/
free(sqlda2);
```

## 5.7.14 常用示例

### ecpg 常用示例代码

```
#include <locale.h>
#include <string.h>
#include <stdlib.h>

exec sql whenever sqlerror sqlprint;
exec sql include sqlca;

int main(void)
{
EXEC SQL BEGIN DECLARE SECTION;
char *temp_str = (char *)malloc(11);
EXEC SQL END DECLARE SECTION;

ECPGdebug(1, stderr);
/* 提前创建testdb库 */
exec sql connect to testdb;
```

```
/* 打开自动提交，以下执行exec sql时不用手动commit */
exec sql set autocommit = on;
exec sql drop table if exists test_t;
/* 建表，插入数据 */
exec sql create table test_t(f float, i int, a int[10], mstr char(10));
exec sql insert into test_t(f, i, a, mstr) values(1.01,1,'{0,1,2,3,4,5,6,7,8,9}', 'China');

/* 关闭自动提交，以下插入数据的sql语句需要手动commit才能提交 */
exec sql set autocommit = off;
exec sql insert into test_t(f, i, a, mstr) values(2.01,2,'{0,1,2,3,4,5,6,7,8,9}', 'USA');
exec sql commit;

exec sql insert into test_t(f, i, a, mstr) values(3.01,3,'{0,1,2,3,4,5,6,7,8,9}', 'AUS');
exec sql insert into test_t(f, i, a, mstr) values(4.01,4,'{0,1,2,3,4,5,6,7,8,9}', 'JAP');
exec sql commit;

EXEC SQL BEGIN DECLARE SECTION;
 int a[10] = {9,8,7,6,5,4,3,2,1,0};
 int id = 6;
EXEC SQL END DECLARE SECTION;

/* 从宿主变量取数据插入到表中，宿主变量的类型与表定义的类型一致 */
strcpy(temp_str, "RUS");
exec sql insert into test_t(f, i, a, mstr) values(5.01,5,:a,:temp_str);
exec sql commit;

exec sql set autocommit = on;
exec sql begin;
exec sql insert into test_t(f, i, a, mstr) values(6.01,:id,:a,'SIG');
exec sql commit;
exec sql set autocommit = off;

exec sql begin declare section;
 float ff;
 char tmp_text[25] = "klmnopqrst";
exec sql end declare section;

exec sql set autocommit = on;
exec sql begin work;

printf("Found ff=%f tmp_text=%10.10s\n", ff, tmp_text);

/* 条件查询语句示例 */
exec sql select f, mstr into :ff,:tmp_text from test_t where f > (select f from test_t where i = 4 or i < 0)
order by a limit 1;
printf("Found ff=%f tmp_text=%10.10s\n", ff, tmp_text);

exec sql select f, mstr into :ff,:tmp_text from test_t where mstr = 'JAP' order by i;
printf("Found ff=%f tmp_text=%10.10s\n", ff, tmp_text);

exec sql select f, mstr into :ff,:tmp_text from test_t order by i DESC limit 1;
printf("Found ff=%f tmp_text=%10.10s\n", ff, tmp_text);

exec sql select f, mstr into :ff,:tmp_text from test_t order by mstr limit 1;
printf("Found ff=%f tmp_text=%10.10s\n", ff, tmp_text);

exec sql select count(f), a into :ff,:tmp_text from test_t where i > 2 group by a limit 1;
printf("Found ff=%f tmp_text=%20.30s\n", ff, tmp_text);

exec sql select count(f), a into :ff,:tmp_text from test_t where i > 3 group by a order by a limit 1;
printf("Found ff=%f tmp_text=%20.30s\n", ff, tmp_text);

exec sql select sum(f), a into :ff,:tmp_text from test_t where i > 2 group by a order by a limit 1;
printf("Found ff=%f tmp_text=%20.30s\n", ff, tmp_text);

exec sql select distinct a into :tmp_text from test_t order by a limit 1;

exec sql drop table test_t;
```

```
exec sql commit;
/* 释放连接，释放为宿主变量分配的内存 */
exec sql disconnect;
free(temp_str);

return 0;
}
```

## pgtypes 库函数示例代码

示例一：使用库函数对时间和日期类型进行不同操作。具体使用方式请参见[使用库函数](#)章节。

```
#include <stdio.h>
#include <string.h>
#include <stdlib.h>
#include <limits.h>
#include <pgtypes_date.h>
#include <pgtypes_timestamp.h>

char *dates[] = { "19990108foobar",
 "19990108 foobar",
 "1999-01-08 foobar",
 "January 8, 1999",
 "1999-01-08",
 "1/8/1999",
 "1/18/1999",
 "01/02/03",
 "1999-Jan-08",
 "Jan-08-1999",
 "08-Jan-1999",
 "99-Jan-08",
 "08-Jan-99",
 "08-Jan-06",
 "Jan-08-99",
 "19990108",
 "990108",
 "1999.008",
 "J2451187",
 "January 8, 99 BC",
 NULL
 };

/* 不可与libc的“times”冲突 */
static char *times[] = { "0:04",
 "1:59 PDT",
 "13:24:40 -8:00",
 "13:24:40.495+3",
 NULL
 };

char *intervals[] = { "1 minute",
 "1 12:59:10",
 "2 day 12 hour 59 minute 10 second",
 "1 days 12 hrs 59 mins 10 secs",
 "1 days 1 hours 1 minutes 1 seconds",
 "1 year 59 mins",
 "1 year 59 mins foobar",
 NULL
 };

int main(void)
{
 exec sql begin declare section;
 date date1;
 timestamp ts1, ts2;
 char *text;
 interval *i1;
```



```
date *dc;
exec sql end declare section;

int i, j;
char *endptr;

ECPGdebug(1, stderr);

/* 从文本中解析一个时间戳并将日期转换成字符串 */
ts1 = PGTYPEStimestamp_from_asc("2003-12-04 17:34:29", NULL);
text = PGTYPEStimestamp_to_asc(ts1);

printf("timestamp: %s\n", text);
free(text);

/* 从时间戳中抽取日期部分 */
date1 = PGTYPEStimestamp_to_date(ts1);
dc = PGTYPEStimestamp_to_date(ts1);
*dc = date1;
/* 返回一个日期变量的文本表达 */
text = PGTYPEStimestamp_to_date(ts1);
printf("Date of timestamp: %s\n", text);
free(text);
PGTYPEStimestamp_to_date_free(dc);

for (i = 0; dates[i]; i++)
{
 bool err = false;
 /* 从日期的文本表达解析一个日期 */
 date1 = PGTYPEStimestamp_to_date(ts1);
 if (date1 == INT_MIN) {
 err = true;
 }
 /* 返回一个日期变量的文本表达 */
 text = PGTYPEStimestamp_to_date(ts1);
 printf("Date[%d]: %s (%c - %c)\n",
 i, err ? "-" : text,
 endptr ? 'N' : 'Y',
 err ? 'T' : 'F');
 free(text);
 if (!err)
 {
 for (j = 0; times[j]; j++)
 {
 int length = strlen(dates[i]) + 1 + strlen(times[j]) + 1;
 char* t = (char *)malloc(length);
 sprintf(t, "%s %s", dates[i], times[j]);
 /* 从文本中解析一个时间戳并将日期转换成字符串 */
 ts1 = PGTYPEStimestamp_from_asc(t, NULL);
 text = PGTYPEStimestamp_to_asc(ts1);
 if (i != 19 || j != 3)
 printf("TS[%d,%d]: %s\n", i, j, errno ? "-" : text);
 free(text);
 free(t);
 }
 }
}

/* 从文本中解析一个时间戳 */
ts1 = PGTYPEStimestamp_from_asc("2004-04-04 23:23:23", NULL);

for (i = 0; intervals[i]; i++)
{
 interval *ic;
 /* 从文本中解析一个区间 */
 i1 = PGTYPEStimestamp_from_asc(intervals[i], &endptr);
 if (*endptr)
 printf("endptr set to %s\n", endptr);
 if (!i1)
```

```
{
 printf("Error parsing interval %d\n", i);
 continue;
}
/* 把一个区间变量加到时间戳变量上 */
j = PGTYPEStimestamp_add_interval(&ts1, i1, &ts2);
if (j < 0)
 continue;
/* 将一个区间类型变量转换成文本格式 */
text = PGTYPEStimestamp_to_asc(i1);
printf("interval[%d]: %s\n", i, text ? text : "-");
free(text);

/* 返回一个已分配区间变量的指针 */
ic = PGTYPEStimestamp_new();
/* 复制一个区间类型的变量 */
PGTYPEStimestamp_copy(i1, ic);
/* 将一个区间类型变量转换成文本格式 */
text = PGTYPEStimestamp_to_asc(i1);
printf("interval_copy[%d]: %s\n", i, text ? text : "-");
free(text);
/* 释放已经分配区间变量的内存 */
PGTYPEStimestamp_free(ic);
PGTYPEStimestamp_free(i1);
}

return (0);
}
```

## 示例二：使用pgtypes库函数对numeric类型进行不同操作。

```
#include <stdio.h>
#include <stdlib.h>
#include <pgtypes_numeric.h>
#include <pgtypes_error.h>
#include <decimal.h>

char* nums[] = { "2E394", "-2", ".794", "3.44", "592.49E21", "-32.84e4",
 "2E-394", ".1E-2", "+.0", "-592.49E-07", "+32.84e-4",
 ".500001", "-.500001",
 "1234567890123456789012345678.91", /* 30个数位应转换为十进制 */
 "1234567890123456789012345678.921", /* 31个数位的数字不应转为十进制 */
 "not a number",
 NULL
 };

static void check_errno(void);

int main(void)
{
 char *text="error\n";
 char *endptr;
 numeric *num, *nin;
 decimal *dec;
 long l;
 int i, j, k, q, r, count = 0;
 double d;
 numeric **numarr = (numeric **) calloc(1, sizeof(numeric));

 ECPGdebug(1, stderr);

 for (i = 0; nums[i]; i++)
 {
 /* 返回由malloc分配的字符串的指针，它包含numeric类型nums[i]的字符串表达 */
 num = PGTYPEStimestamp_from_asc(nums[i], &endptr);
 if (!num) check_errno();
 if (endptr != NULL)
 {
 printf("endptr of %d is not NULL\n", i);
 if (*endptr != '\0')
 printf("endptr of %d is not \\0\n", i);
 }
 }
}
```

```
}
if (!num) continue;

numarr = (numeric **)realloc(numarr, sizeof(numeric *) * (count + 1));
numarr[count++] = num;

/* 返回由malloc分配的字符串的指针，它包含numeric类型num的字符串表达 */
text = PGTYPESto_asc(num, -1);
if (!text) check_errno();
printf("num[%d,1]: %s\n", i, text); free(text);
text = PGTYPESto_asc(num, 0);
if (!text) check_errno();
printf("num[%d,2]: %s\n", i, text); free(text);
text = PGTYPESto_asc(num, 1);
if (!text) check_errno();
printf("num[%d,3]: %s\n", i, text); free(text);
text = PGTYPESto_asc(num, 2);
if (!text) check_errno();
printf("num[%d,4]: %s\n", i, text); free(text);

/* 请求一个指向新分配的numeric变量的指针 */
nin = PGTYPESto_new();
text = PGTYPESto_asc(nin, 2);
if (!text) check_errno();
printf("num[%d,5]: %s\n", i, text); free(text);

/* 将一个numeric类型的变量转换为长整型 */
r = PGTYPESto_long(num, &l);
if (r) check_errno();
printf("num[%d,6]: %ld (r: %d)\n", i, r?l:r);
if (r == 0)
{
 /* 把一个长整型变量转换为一个numeric变量 */
 r = PGTYPESto_from_long(l, nin);
 if (r) check_errno();
 /* 返回由malloc分配的字符串的指针，它包含numeric类型nin的字符串表达 */
 text = PGTYPESto_asc(nin, 2);
 /* 比较两个numeric变量 */
 q = PGTYPESto_cmp(num, nin);
 printf("num[%d,7]: %s (r: %d - cmp: %d)\n", i, text, r, q);
 free(text);
}

/* 将一个numeric类型的变量转换成整数 */
r = PGTYPESto_int(num, &k);
if (r) check_errno();
printf("num[%d,8]: %d (r: %d)\n", i, r?k:r);
if (r == 0)
{
 /* 把一个整数变量转换成一个numeric变量 */
 r = PGTYPESto_from_int(k, nin);
 if (r) check_errno();
 /* 返回由malloc分配的字符串的指针，它包含numeric类型nin的字符串表达 */
 text = PGTYPESto_asc(nin, 2);
 q = PGTYPESto_cmp(num, nin);
 printf("num[%d,9]: %s (r: %d - cmp: %d)\n", i, text, r, q);
 free(text);
}

if (i != 6)
{
 /* 将一个numeric类型的变量转换成双精度类型 */
 r = PGTYPESto_double(num, &d);
 if (r) check_errno();
 printf("num[%d,10]: %g (r: %d)\n", i, r?d:d);
}

/* 请求一个指向新分配的numeric变量的指针 */
dec = PGTYPESto_decimal_new();
```

```
/* 将一个decimal类型的变量转换成numeric */
r = PGTYPENumeric_to_decimal(num, dec);
if (r) check_errno();
printf("num[%d,11]: - (r: %d)\n", i, r);
if (r == 0)
{
 /* 将一个decimal类型的变量转换成numeric */
 r = PGTYPENumeric_from_decimal(dec, nin);
 if (r) check_errno();
 /* 返回由malloc分配的字符串的指针，它包含numeric类型nin的字符串表达 */
 text = PGTYPENumeric_to_asc(nin, 2);
 /* 比较两个numeric变量 */
 q = PGTYPENumeric_cmp(num, nin);
 printf("num[%d,12]: %s (r: %d - cmp: %d)\n", i, text, r, q);
 free(text);
}

/* 释放numeric变量的内存 */
PGTYPEsdecimal_free(dec);
PGTYPEsnumeric_free(nin);
printf("\n");
}

for (i = 0; i < count; i++)
{
 for (j = 0; j < count; j++)
 {
 /* 请求一个指向新分配的numeric变量的指针 */
 numeric* a = PGTYPEsnumeric_new();
 numeric* s = PGTYPEsnumeric_new();
 numeric* m = PGTYPEsnumeric_new();
 numeric* d = PGTYPEsnumeric_new();
 /* 把两个numeric变量相加放到第三个numeric变量中 */
 r = PGTYPEsnumeric_add(numarr[i], numarr[j], a);
 if (r)
 {
 check_errno();
 printf("r: %d\n", r);
 }
 else
 {
 /* 返回由malloc分配的字符串的指针，它包含numeric类型a的字符串表达 */
 text = PGTYPEsnumeric_to_asc(a, 10);
 printf("num[a,%d,%d]: %s\n", i, j, text);
 free(text);
 }
 /* 把两个numeric变量相减并且把结果返回到第三个numeric变量 */
 r = PGTYPEsnumeric_sub(numarr[i], numarr[j], s);
 if (r)
 {
 check_errno();
 printf("r: %d\n", r);
 }
 else
 {
 /* 返回由malloc分配的字符串的指针，它包含numeric类型s的字符串表达 */
 text = PGTYPEsnumeric_to_asc(s, 10);
 printf("num[s,%d,%d]: %s\n", i, j, text);
 free(text);
 }
 /* 把两个numeric变量相乘并且把结果返回到第三个numeric变量 */
 r = PGTYPEsnumeric_mul(numarr[i], numarr[j], m);
 if (r)
 {
 check_errno();
 printf("r: %d\n", r);
 }
 else
 {

```

```
 /* 返回由malloc分配的字符串的指针，它包含numeric类型m的字符串表达 */
 text = PGTYPESto_asc(m, 10);
 printf("num[m,%d,%d]: %s\n", i, j, text);
 free(text);
 }
 /* 把两个numeric变量相除并且把结果返回到第三个numeric变量 */
 r = PGTYPESto_div(numarr[i], numarr[j], d);
 if (r)
 {
 check_errno();
 printf("r: %d\n", r);
 }
 else
 {
 /* 返回由malloc分配的字符串的指针，它包含numeric类型d的字符串表达 */
 text = PGTYPESto_asc(d, 10);
 printf("num[d,%d,%d]: %s\n", i, j, text);
 free(text);
 }

 /* 释放一个numeric变量的内存 */
 PGTYPESto_free(a);
 PGTYPESto_free(s);
 PGTYPESto_free(m);
 PGTYPESto_free(d);
}
}

for (i = 0; i < count; i++)
{
 /* 返回由malloc分配的字符串的指针，它包含numeric类型numarr[i]的字符串表达 */
 text = PGTYPESto_asc(numarr[i], -1);
 printf("%d: %s\n", i, text);
 free(text);
 /* 释放内存 */
 PGTYPESto_free(numarr[i]);
}
free(numarr);

return (0);
}

/* 错误处理 */
static void
check_errno(void)
{
 switch(errno)
 {
 case 0:
 printf("(no errno set) - ");
 break;
 case PGTYPESto_OVERFLOW:
 printf("(errno == PGTYPESto_OVERFLOW) - ");
 break;
 case PGTYPESto_UNDERFLOW:
 printf("(errno == PGTYPESto_UNDERFLOW) - ");
 break;
 case PGTYPESto_BAD_NUMERIC:
 printf("(errno == PGTYPESto_BAD_NUMERIC) - ");
 break;
 case PGTYPESto_DIVIDE_ZERO:
 printf("(errno == PGTYPESto_DIVIDE_ZERO) - ");
 break;
 default:
 printf("(unknown errno (%d))\n", errno);
 printf("(libc: (%s)) ", strerror(errno));
 break;
 }
}
```

## 5.7.15 ecpg 与 Pro\*C 兼容性对比

ecpg是GaussDB提供的一种用于C语言程序的嵌入式SQL预处理器，与ORA数据库Pro\*C预处理器在编译执行命令、语法、嵌入式语句等行为和语义上存在差异。

ecpg与Pro\*C的相关使用差异对比：

- 目前ecpg不支持EXEC SQL CONTEXT ALLOCATE、EXEC SQL CONTEXT USE、EXEC SQL CONTEXT FREE。

### 📖 说明

ecpg当前不支持CONTEXT申请、使用、释放操作，ecpg有独立的内存管理机制。多线程模式下，ecpg在每个线程中独立地建立连接、执行SQL语句以及相关资源的释放。这一使用方式与Pro\*C多线程模式下每个线程各自进行CONTEXT相关申请与释放的处理逻辑一致。

- 目前ecpg不支持EXEC SQL COMMIT WORK RELEASE。

### 📖 说明

在ecpg中，当业务语句执行COMMIT之后，并没有RELEASE选项，需要通过调用EXEC SQL DISCONNECT、EXEC SQL CLOSE等命令来实现相关资源的释放。Pro\*C中EXEC SQL COMMIT带有RELEASE选项。用于释放程序持有的所有连接、游标等资源信息。

- 目前ecpg不支持EXEC SQL ENABLE THREAD。

### 📖 说明

ecpg编译选项中开启宏定义，在main函数的.pgc文件中定义（define）ENABLE\_THREAD\_SAFETY。

- 目前ecpg不支持存储过程、匿名块、闪回等特性语法。

## 5.7.16 ecpg 接口参考

ecpg接口参考主要介绍pgtypes库提供的用户在嵌入式SQL-C源码程序中可使用的数据类型相关接口。pgtypes库将SQL数据类型映射到C语言数据类型，并提供一些接口实现其基本功能和运算。

### 5.7.16.1 区间类型

**表5-79**列出了ecpg提供的区间类型(interval)数据的常用接口：

**表 5-79** 区间类型常用接口

| API接口                                         | 接口描述             | 说明                                       |
|-----------------------------------------------|------------------|------------------------------------------|
| interval*<br>PGTYPESinterval_new(void)        | 返回一个已分配的区间变量的指针。 | 该函数在堆上创建interval变量，返回值为interval*类型。      |
| void<br>PGTYPESinterval_free(interval* inval) | 释放已经分配区间变量的内存。   | 释放PGTYPESinterval_new函数创建的interval*类型变量。 |

| API接口                                                              | 接口描述                 | 说明                                                                                          |
|--------------------------------------------------------------------|----------------------|---------------------------------------------------------------------------------------------|
| interval*<br>PGTYPEInterval_from_asc(char* str, char** endptr)     | 解析文本表示的区间。           | 该函数解析输入字符串str并且返回一个已分配的区间变量的指针。目前ecpg解析整个字符串并且当前不支持把第一个非法字符的地址存储在*endptr中。可以把endptr设置为NULL。 |
| char*<br>PGTYPEInterval_to_asc(interval* span)                     | 将一个区间类型的变量转换成它的文本表达。 | 该函数将span指向的区间变量转换成一个char*。                                                                  |
| int<br>PGTYPEInterval_copy(interval* intvsrc, interval* intvldest) | 复制一个区间类型的变量。         | 该函数将intvsrc指向的区间变量复制到intvldest指向的区间变量。                                                      |

## 示例

请参见[常用示例](#)章节。

### 5.7.16.2 数值类型

[表5-80](#)列出了ecpg提供的数值类型(numeric\decimal)数据的常用接口：

**表 5-80** 数值类型常用接口

| API接口                                    | 接口描述                    | 说明                                         |
|------------------------------------------|-------------------------|--------------------------------------------|
| numeric*<br>PGTYPEnumeric_new(void)      | 请求一个指向新分配的numeric变量的指针。 | 该函数在堆上创建numeric变量，返回值为numeric*类型。          |
| decimal*<br>PGTYPEdecimal_new(void)      | 请求一个新分配的decimal变量的指针。   | 该函数在堆上创建decimal变量，返回值为decimal*类型。          |
| void<br>PGTYPEnumeric_free(numeric* var) | 释放一个numeric类型变量的内存。     | 该函数释放通过PGTYPEnumeric_new函数创建的numeric*类型变量。 |
| void<br>PGTYPEdecimal_free(decimal*)     | 释放一个decimal类型变量的内存。     | 该函数释放通过PGTYPEdecimal_new函数创建的decimal*类型变量。 |

| API接口                                                                    | 接口描述                                            | 说明                                                                                                                                                                                                 |
|--------------------------------------------------------------------------|-------------------------------------------------|----------------------------------------------------------------------------------------------------------------------------------------------------------------------------------------------------|
| numeric*<br>PGTYPEsnumeric_from_asc(char* str, char** endptr)            | 从字符串中解析一个 numeric 类型。                           | 有效格式如：-2、.794、+3.44、592.49E07 或者 -32.84e-4。如果值解析不成功，则返回一个有效指针，否则返回空指针。ecpg 支持解析完整的字符串，目前不支持存储在 *endptr 中的第一无效字符的地址，可以设置 endptr 为空。                                                                 |
| char*<br>PGTYPEsnumeric_to_asc(numeric* num, int dscale)                 | 返回由 malloc 分配的字符串的指针，它包含 numeric 类型 num 的字符串表达。 | numeric 值将被使用 dscale 小数位打印，必要时会取整。                                                                                                                                                                 |
| int<br>PGTYPEsnumeric_add(numeric* var1, numeric* var2, numeric* result) | 将两个 numeric 变量相加放到第三个 numeric 变量中。              | 该函数把变量 var1 和 var2 相加放到结果变量 result 中。成功时该函数返回 0，出错时返回 -1。                                                                                                                                          |
| int<br>PGTYPEsnumeric_sub(numeric* var1, numeric* var2, numeric* result) | 将两个 numeric 变量相减并且把结果返回到第三个 numeric 变量。         | 该函数把变量 var2 从变量 var1 中减除。该操作的结果被存储在变量 result 中。成功时该函数返回 0，出错时返回 -1。                                                                                                                                |
| int<br>PGTYPEsnumeric_mul(numeric* var1, numeric* var2, numeric* result) | 将两个 numeric 变量相乘并且把结果返回到第三个 numeric 变量。         | 该函数把变量 var1 和 var2 相乘。该操作的结果被存储在变量 result 中。成功时该函数返回 0，出错时返回 -1。                                                                                                                                   |
| int<br>PGTYPEsnumeric_div(numeric* var1, numeric* var2, numeric* result) | 将两个 numeric 变量相除并且把结果返回到第三个 numeric 变量。         | 该函数用变量 var2 除变量 var1。该操作的结果被存储在变量 result 中。成功时该函数返回 0，出错时返回 -1。                                                                                                                                    |
| int<br>PGTYPEsnumeric_cmp(numeric* var1, numeric* var2)                  | 比较两个 numeric 变量。                                | 该函数比较两个 numeric 变量。错误时会返回 INT_MAX。成功时，该函数返回三种可能结果之一： <ul style="list-style-type: none"> <li>• var1 大于 var2 则返回 1。</li> <li>• 如果 var1 小于 var2 则返回 -1。</li> <li>• 如果 var1 和 var2 相等则返回 0。</li> </ul> |



| API接口                                                                   | 接口描述                       | 说明                                                                                                    |
|-------------------------------------------------------------------------|----------------------------|-------------------------------------------------------------------------------------------------------|
| int<br>PGTYPEsnumeric_from_int(signed int int_val, numeric* var)        | 将一个整数变量转换成一个numeric变量。     | 该函数接受一个有符号整型变量并且把它存储在numeric变量var中。成功时返回0，失败时返回-1。                                                    |
| int<br>PGTYPEsnumeric_from_long(signed long int long_val, numeric* var) | 将一个长整型变量转换成一个numeric变量。    | 该函数接受一个有符号长整型变量并且把它存储在numeric变量var中。成功时返回0，失败时返回-1。                                                   |
| int<br>PGTYPEsnumeric_copy(numeric* src, numeric* dst)                  | 将一个numeric变量复制到另一个中。       | 该函数把src指向的变量的值复制到dst指向的变量。成功时该函数返回0，出错时返回-1。                                                          |
| int<br>PGTYPEsnumeric_from_double(double d, numeric* dst)               | 将一个双精度类型的变量转换成一个numeric变量。 | 该函数接受一个双精度类型的变量并且把结果存储在dst指向的变量中。成功时该函数返回0，出错时返回-1。                                                   |
| int<br>PGTYPEsnumeric_to_double(numeric* nv, double* dp)                | 将一个numeric类型的变量转换成双精度类型。   | 该函数将nv指向的变量中的numeric值转换成dp指向的双精度变量。成功时该函数返回0，出错时返回-1（包括溢出）。溢出时，全局变量errno将被额外地设置成PGTYPES_NUM_OVERFLOW。 |
| int<br>PGTYPEsnumeric_to_int(numeric* nv, int* ip)                      | 将一个numeric类型的变量转换成整数类型。    | 该函数将nv指向的变量的numeric值转换成ip指向的整数变量。成功时该函数返回0，出错时返回-1（包括溢出）。溢出时，全局变量errno将被额外地设置成PGTYPES_NUM_OVERFLOW。   |
| int<br>PGTYPEsnumeric_to_long(numeric* nv, long* ip)                    | 将一个numeric类型的变量转换成长整型类型。   | 该函数将nv指向的变量的numeric值转换成ip指向的长整型变量。成功时该函数返回0，出错时返回-1（包括溢出）。溢出时，全局变量errno将被额外地设置成PGTYPES_NUM_OVERFLOW。  |

| API接口                                                          | 接口描述                         | 说明                                                                                                         |
|----------------------------------------------------------------|------------------------------|------------------------------------------------------------------------------------------------------------|
| int<br>PGTYPESnumeric_to_decimal(numeric* src, decimal* dst)   | 将一个numeric类型的变量转换成decimal类型。 | 该函数将src指向的变量的numeric值转换成dst指向的decimal变量。成功时该函数返回0，出错时返回-1（包括溢出）。溢出时，全局变量errno将被额外地设置成PGTYPES_NUM_OVERFLOW。 |
| int<br>PGTYPESnumeric_from_decimal(decimal* src, numeric* dst) | 将一个decimal类型的变量转换成numeric类型。 | 该函数将src指向的变量的decimal值转换成dst指向的numeric变量。成功时该函数返回0，出错时返回-1（包括溢出）。                                           |

## 示例

请参见[常用示例](#)章节。

### 5.7.16.3 日期类型

[表5-81](#)列出了ecpg提供的日期类型(date)数据的常用接口：

**表 5-81** 日期类型常用接口

| API接口                                                  | 接口描述               | 说明                                                                                                                                                         |
|--------------------------------------------------------|--------------------|------------------------------------------------------------------------------------------------------------------------------------------------------------|
| date*<br>PGTYPESdate_new(void)                         | 返回一个已分配的date变量的指针。 | 该函数在堆上创建date变量，返回值为date*类型。                                                                                                                                |
| void<br>PGTYPESdate_free(date*)                        | 释放已经分配date变量的内存。   | 释放通过PGTYPESdate_free函数创建的date*类型变量。                                                                                                                        |
| date<br>PGTYPESdate_from_asc(char* str, char** endptr) | 从日期的文本表达解析一个日期。    | 该函数接收一个C的字符串str以及一个指向C字符串的指针endptr。ecpg将文本表达的日期解析为字符串形式。当前不支持将第一个非法字符的地址存储在*endptr中，可以把endptr设置为NULL。<br><br>注意该函数假定日期格式按照MDY进行格式化，并且当前在ecpg中没有变体可以改变这种格式。 |

| API接口                                             | 接口描述                 | 说明                                                                                                                                                                                                          |
|---------------------------------------------------|----------------------|-------------------------------------------------------------------------------------------------------------------------------------------------------------------------------------------------------------|
| char*<br>PGTYPESdate_to_asc(date dDate)           | 返回一个日期变量的文本表达。       | 该函数接收日期dDate作为它的唯一参数。以YYYY-MM-DD格式输出。                                                                                                                                                                       |
| date<br>PGTYPESdate_from_timestamp(timestamp dt)  | 从一个时间戳中抽取日期部分。       | 该函数接收一个时间戳作为它的唯一参数并且从这个时间戳返回抽取的日期部分。                                                                                                                                                                        |
| void<br>PGTYPESdate_julmdy(date jd, int* mdy)     | 从一个日期类型变量中抽取日、月和年的值。 | 该函数接收日期jd以及一个指向有3个整数值的数组mdy的指针。变量名就表明了顺序：mdy[0]表示月份，mdy[1]表示日，而mdy[2]表示年。                                                                                                                                   |
| void<br>PGTYPESdate_mdyjul(int* mdy, date* jdate) | 使用指定的整型数值创建日期。       | 这个函数接收3个整数（mdy）组成的数组作为其第一个参数，三个整数分别用来表示日、月和年。第二个参数是一个指向日期类型变量的指针，它被用来保存操作的结果。                                                                                                                               |
| int<br>PGTYPESdate_dayofweek(date d)              | 为一个日期值返回表示它是星期几的数字。  | 这个函数接收日期变量d作为它唯一的参数并且返回一个整数说明这个日期是星期几。                                                                                                                                                                      |
| void<br>PGTYPESdate_today(date* d)                | 得到当前日期。              | 该函数接收一个指向日期变量（d）的指针并且把该参数设置为当前日期。<br><ul style="list-style-type: none"> <li>● 0: 星期日</li> <li>● 1: 星期一</li> <li>● 2: 星期二</li> <li>● 3: 星期三</li> <li>● 4: 星期四</li> <li>● 5: 星期五</li> <li>● 6: 星期六</li> </ul> |

| API接口                                                                              | 接口描述                                  | 说明                                                                                                                                                                                                                                                                                                                                                                                                                                |
|------------------------------------------------------------------------------------|---------------------------------------|-----------------------------------------------------------------------------------------------------------------------------------------------------------------------------------------------------------------------------------------------------------------------------------------------------------------------------------------------------------------------------------------------------------------------------------|
| int<br>PGTYPESdate_defmt_asc(<br>date* d, const char* fmt,<br>char* str)           | 使用一个格式掩码把一个C的char*返回串转换成<br>一个日期类型的值。 | 该函数接收一个用来保存操作结果的指向日期值的指针 (d)、用于解析日期的格式掩码 (fmt) 以及包含日期文本表达的C char*串 (str)。该函数期望文本表达匹配格式掩码。不需要字符串和格式掩码的一一映射。该函数只分析相继顺序并且查找表示年份位置的数字yy或者yyyy、表示月份位置的mm以及表示日位置的dd。注意不能使用中文年月日, 例如, 七月八日。<br>合法输入示例如下<br>(fmt,str):<br>yy/mm/dd 在2525年, 7月28号人类仍存活<br>dd-mm-yy 2525年7月28号<br>yy/mm/dd 1994, February 3rd                                                                                                                               |
| int<br>PGTYPESdate_fmt_asc(<br>date dDate, const char*<br>fmtstring, char* outbuf) | 使用一个格式掩码将一个日期类型的变量转换成它的文本表达。          | 该函数接收要转换的日期 (dDate)、格式掩码 (fmtstring) 以及将要保存日期的文本表达的字符串 (outbuf)。<br>成功时, 返回0; 如果发生错误, 则返回一个负值。<br>合法输入示例如下:<br>112359 //mmddyy<br>59/11/23 //yy/mm/dd<br>Nov.23,1959 //mmm.dd,yyyy<br>Mon,Nov.23,1959 //<br>ddd,mmm.dd,yyyy<br>格式说明:<br><ul style="list-style-type: none"> <li>• dd: 一个月中的第几天。</li> <li>• mm: 一年中的第几个月。</li> <li>• yy: 两位数的年份。</li> <li>• yyyy: 四位数的年份。</li> <li>• ddd: 星期几的名称。</li> <li>• mmm: 月份的名称。</li> </ul> |

## 示例

请参见[常用示例](#)章节。

### 5.7.16.4 时间戳类型

表5-82列出了ecpg提供的时间戳(timestamp)数据的常用接口：

表 5-82 时间戳类型常用接口

| API接口                                                                                | 接口描述                        | 说明                                                                                                                                                                                                                                                                                                                                       |
|--------------------------------------------------------------------------------------|-----------------------------|------------------------------------------------------------------------------------------------------------------------------------------------------------------------------------------------------------------------------------------------------------------------------------------------------------------------------------------|
| timestamp<br>PGTYPEStimestamp_from_asc(char *str, char **endptr)                     | 从文本解析一个时间戳并放到一个时间戳变量中。      | 该函数接收一个解析(str)字符串和指向C char*(endptr)指针。成功时函数返回解析的时间戳，产生错误时返回PGTYPEStimestamp，并且设置errno为PGTYPES_TS_BAD_TIMESTAMP。<br>PGTYPEStimestamp_from_asc的合法输入如下所示：<br>1999-01-08 04:05:06<br>January 8 04:05:06 1999 PST<br>1999-Jan-08 04:05:06.789-8<br>1999-01-08 04:05:06.789（忽略了时区指示符）<br>J2451187 04:05-08:00<br>1999-01-08 04:05:00（忽略了时区指示符） |
| char *PGTYPEStimestamp_to_asc(timestamp tstamp)                                      | 将日期转换成char*字符串。             | 该函数接收时间戳tstamp作为它的唯一参数并且返回一个分配好的包含该时间戳文本表达式的字符串。结果必须用PGTYPESchar_free()释放。                                                                                                                                                                                                                                                               |
| void PGTYPEStimestamp_current(timestamp *ts)                                         | 获取当前时间戳。                    | 该函数获取当前时间戳，并且将它保存到ts指向的时间戳变量中。                                                                                                                                                                                                                                                                                                           |
| int PGTYPEStimestamp_fmt_asc(timestamp *ts, char *output, int str_len, char *fmtstr) | 使用一个格式掩码将一个时间戳变量转换成一个char*。 | 该函数接收一个指向时间戳的指针（ts）、一个指向输出缓冲区的指针（output）、一个为输出缓冲区分配的最大长度（str_len）以及用于转换的格式掩码（fmtstr）作为参数。<br>成功时，该函数返回0；如果有错误发生，则返回一个负值。                                                                                                                                                                                                                 |

| API接口                                                                                 | 接口描述                               | 说明                                                                                                              |
|---------------------------------------------------------------------------------------|------------------------------------|-----------------------------------------------------------------------------------------------------------------|
| int<br>PGTYPEStimestamp_sub(<br>timestamp *ts1,<br>timestamp *ts2, interval<br>*iv)   | 从一个时间戳中减去另一个时间戳并且把结果保存在一个区间类型的变量中。 | 该函数将从ts1指向的时间戳变量中减去ts2指向的时间戳变量，并且将把结果存储在iv指向的区间变量中。<br>成功时，该函数返回0；发生错误时则返回一个负值。                                 |
| int<br>PGTYPEStimestamp_defmt_asc(char *str, char *fmt, timestamp *d)                 | 用一个格式掩码从时间戳的文本表达解析其值。              | 该函数接收一个放在变量str中的时间戳文本表达以及放在变量fmt中要使用的格式掩码。结果将被存放在d指向的变量中。<br>如果格式掩码fmt是NULL，该函数将回退到使用默认的格式掩码%Y-%m-%d %H:%M:%S。  |
| int<br>PGTYPEStimestamp_add_interval(timestamp *tin, interval *span, timestamp *tout) | 把一个interval变量加到一个时间戳变量上。           | 该函数接收一个指向时间戳变量的指针tin以及一个指向interval变量的指针span。它把interval加到时间戳上，然后将结果时间戳保存在tout指向的变量中。<br>成功时该函数返回0，如果发生错误则返回一个负值。 |
| int<br>PGTYPEStimestamp_sub_interval(timestamp* tin, interval* span, timestamp* tout) | 从一个timestamp时间戳变量中减去interval变量。    | 该函数从tin指向的时间戳变量中减去span指向的interval变量，然后把结果保存在tout指向的变量中。<br>成功时该函数返回0，如果发生错误则返回一个负值。                             |

## 示例

请参见[常用示例](#)章节。

## 5.8 基于 Go 驱动开发

## 5.8.1 Go 驱动环境搭建

### Go 驱动包

从发布包中获取。包名为GaussDB -Kernel\_数据库版本号\_操作系统版本号\_64bit\_Go.tar.gz。解压后为Go驱动源码包。

#### 须知

用户不涉及驱动开发，调用需go 1.13版本或以上即可，runtime运行库需要更新至1.18版本及以上。

### 环境类

- **Go环境配置**

用户需要在环境变量中配置以下参数：

- GO111MODULE：用户使用在线导入的方式安装Go驱动时需要设置GO111MODULE为on。如果不希望进行go mod工程的改造，需将GO111MODULE设置为off，并手动下载依赖包。依赖包与驱动根目录和业务代码保持同级。
- GOPROXY：用户使用在线导入时需配置包含Go驱动包的路径。
- 用户可以根据自己场景参数配置Go其他相关环境变量。

通过go env查看Go环境变量配置结果，并且查看Go版本是否在1.13或以上。

- **Go驱动安装**

- 下载Go驱动包到本地，Go驱动仓库地址：<https://open.codehub.huawei.com/OpenSourceCenter/openGauss-connector-go-pq/>。
- 进入Go驱动代码根路径，执行go mod tidy下载相关依赖，需要在环境变量中配置GOPATH=\${Go驱动依赖包存放路径}。
- 若依赖已下载至本地，可以在go.mod里面添加一行“通过replace将Go驱动包替换为本地Go驱动包地址”，表示代码里面所有的import Go驱动包都是使用本地路径，同时依赖也不会从代理里下载。

#### 注意

通过go mod tidy下载相关依赖时可能会下载为某个依赖的低版本，如果依赖的低版本存在漏洞，可以通过更改go.mod文件中对应依赖的版本号，更新依赖到漏洞修复后的版本来规避风险。

### 驱动类

在创建数据库连接时，需要传入数据库驱动名称“gaussdb”。其他Go驱动介绍请参见[Go驱动兼容](#)。

## 5.8.2 开发流程

数据库Go驱动遵循Go语言第三方库的规则，只需在应用程序中import驱动，并将驱动代码放入GOPATH路径。

图 5-7 采用 Go 开发应用程序的流程图

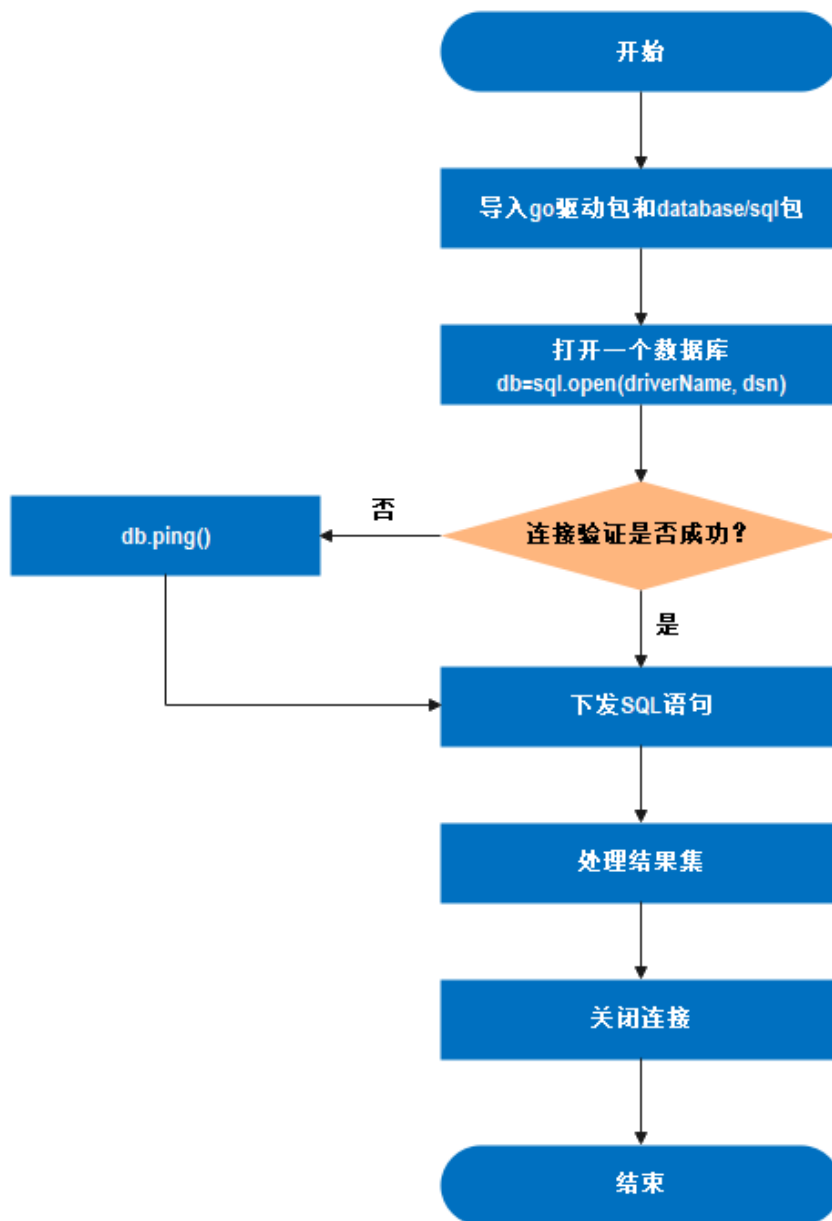

根据图5-7，Go驱动应用开发流程依赖于Go原生的sql包和GaussDB开发的driver驱动，sql包提供用户使用的标准接口，GaussDB实现需要被sql包调用的接口。

## 5.8.3 连接数据库

使用Go驱动时，调用Go sql的标准接口open创建数据库连接，返回一个连接对象，传入驱动名称和描述字符串。



## 函数原型

Go驱动提供了如下的方法用于生成一个数据库连接对象。

```
func Open(driverName, dataSourceName string) (*DB, error)
```

参数说明：

- driverName为驱动的名称，数据库的驱动名称为“gaussdb”。
- dataSourceName为连接的数据源，支持DSN和URL两种：
  - DSN格式：key1 = value1 key2 = value2 ...，每组关键字间使用空格隔开，等号左右的空格是可选的。
  - URL格式：driverName://[userspec@][hostspec][/dbname][?paramspec]，其中，driverName为驱动名称，数据库的驱动名称为“gaussdb”。userspec表示user[:password]，需要注意的是使用URL进行连接时，密码中不可包含URL串中的分隔符。如果密码中包含分隔符的话，建议采用DSN格式。

hostspec表示[host][:port][...]

dbname为数据库名称。注意：不允许使用初始化用户进行远程登录。  
paramspec为name=value[&...]

### 须知

- 在DSN格式中，对于多IP的场景：
  - 当num(ip) = num(port)时，ip和port是一一对应匹配。
  - 当num(ip) > num(port)时，无法匹配到port的ip均与第一个port匹配。例如，host = ip1, ip2, ip3 port = port1, port2的匹配情况为ip1:port1, ip2:port2, ip3:port1。
  - 当num(ip) < num(port)时，则多余的port被舍弃，即使用不到。例如host = ip1, ip2, ip3 port = port1, port2, port3, port4的匹配情况为ip1:port1, ip2:port2, ip3:port3。
- 在URL格式中，对于多IP的场景：
  - URL串中ip:port必须成对出现，即num(ip) = num(port)，并以逗号隔开。例如，gaussdb://user:password@ip1:port1, ip2:port2, ip3:port3/gaussdb。
  - URL串中仅包含多ip，port由环境变量指定或采用默认值5432。例如gaussdb://user:password@ip1, ip2, ip3/gaussdb并设置环境变量PGPORT = "port1, port2"，其匹配情况为ip1:port1, ip2:port2, ip3:port1。未设置环境变量的匹配情况为ip1:5432, ip2:5432, ip3:5432。

## 参数

表 5-83 数据库连接参数

| 参数名称 | 参数说明                          |
|------|-------------------------------|
| host | 主机IP地址，也可通过环境变量\${PGHOST}来指定。 |

| 参数名称                           | 参数说明                                                                                                                                                                                                                                                                                                                                                                                                                                                             |
|--------------------------------|------------------------------------------------------------------------------------------------------------------------------------------------------------------------------------------------------------------------------------------------------------------------------------------------------------------------------------------------------------------------------------------------------------------------------------------------------------------|
| port                           | 主机服务器的端口号，也可通过环境变量\${PGPORT}来指定。                                                                                                                                                                                                                                                                                                                                                                                                                                 |
| dbname                         | 数据库名，也可通过环境变量\${PGDATABASE}来指定。                                                                                                                                                                                                                                                                                                                                                                                                                                  |
| user                           | 要连接的用户名，也可通过环境变量\${PGUSER}来指定。                                                                                                                                                                                                                                                                                                                                                                                                                                   |
| password                       | 要连接用户对应的连接密码。                                                                                                                                                                                                                                                                                                                                                                                                                                                    |
| connect_timeout                | 用于连接服务器操作的超时值，也可通过环境变量\${PGCONNECT_TIMEOUT}来指定。                                                                                                                                                                                                                                                                                                                                                                                                                  |
| sslmode                        | <p>启用SSL加密的方式，也可通过环境变量\${PGSSLMODE}来指定。</p> <p>参数取值范围：</p> <ul style="list-style-type: none"> <li>● disable：不使用SSL安全连接。</li> <li>● allow：如果数据库服务器要求使用，则可以使用SSL安全加密连接，但不验证数据库服务器的真实性。</li> <li>● prefer：如果数据库支持，那么首选使用SSL安全加密连接，但不验证数据库服务器的真实性。</li> <li>● require：必须使用SSL安全连接，但是只做了数据加密，而并不验证数据库服务器的真实性。</li> <li>● verify-ca：必须使用SSL安全连接，并验证服务器是否具有由可信任的证书机构签发的证书。</li> <li>● verify-full：必须使用SSL安全连接，并且验证服务器是否具有由可信任的证书机构签发的证书，以及验证服务器主机名是否与证书中的一致。</li> </ul> |
| sslkey                         | 指定用于客户端证书的密钥位置，如果需要使用SSL连接，并且该参数未指定，可通过设置环境变量\${PGSSLKEY}来指定。                                                                                                                                                                                                                                                                                                                                                                                                    |
| sslcert                        | 指定客户端SSL证书的文件名，或者通过设置环境变量\${PGSSLCERT}来指定。                                                                                                                                                                                                                                                                                                                                                                                                                       |
| sslrootcert                    | 指定一个包含SSL证书机构（CA）证书的文件名称，或者通过设置环境变量\${PGSSLROOTCERT}来指定。                                                                                                                                                                                                                                                                                                                                                                                                         |
| sslcrll                        | 指定SSL证书撤销列表（CRL）的文件名。列在这个文件中的证书如果存在，在尝试认证该服务器证书时会被拒绝，从而连接失败。也可通过环境变量\${PGSSLCRL}来指定。                                                                                                                                                                                                                                                                                                                                                                             |
| sslpassword                    | <p>指定对密钥解密成明文的密码短语，当指定该参数的时候表示sslkey是一个加密存储的文件，当前sslkey支持des/aes加密方式。</p> <p><b>说明</b><br/>DES加密算法安全性低，存在安全风险，建议使用更安全的加密算法。</p>                                                                                                                                                                                                                                                                                                                                  |
| disable_prepared_binary_result | <p>字符串类型，若设置为yes，表示此连接在从预准备语句接收查询结果时不应使用二进制格式。该参数仅用于调试。</p> <p>取值范围：yes/no。</p>                                                                                                                                                                                                                                                                                                                                                                                  |

| 参数名称                 | 参数说明                                                                                                                                                                                                                                                                                                                                                                                                                                       |
|----------------------|--------------------------------------------------------------------------------------------------------------------------------------------------------------------------------------------------------------------------------------------------------------------------------------------------------------------------------------------------------------------------------------------------------------------------------------------|
| binary_parameters    | 字符串类型，该参数表示是否始终以二进制形式发送[]byte。取值范围：yes/no。若该参数设置为yes，建议绑定参数按照[]byte绑定，可以减少内部类型转换。                                                                                                                                                                                                                                                                                                                                                          |
| target_session_attrs | 指定数据库的连接类型，该参数用于识别主备节点，也可通过环境变量\${PGTARGETSESSIONATTRS}来指定。默认值为“any”，共有六种：any、master、slave、preferSlave、read-write、read-only。 <ul style="list-style-type: none"><li>• any：尝试连接URL连接串中的任何一个数据节点。</li><li>• master：尝试连接到URL连接串中的主节点，如果找不到就抛出异常。</li><li>• slave：尝试连接到URL连接串中的备节点，如果找不到就抛出异常。</li><li>• preferSlave：尝试连接到URL连接串中的备数据节点（如果有可用的话），否则连接到主数据节点。</li><li>• read-write：读写模式，表示只能连接主节点。</li><li>• read-only：只读模式，表示只能连接备节点。</li></ul> |
| loggerLevel          | 日志级别，打印相关调试信息，也可通过环境变量\${PGLOGGERLEVEL}来指定。<br>支持trace/debug/info/warn/error/none，级别从高到低。                                                                                                                                                                                                                                                                                                                                                  |
| application_name     | 设置正在使用连接的GO驱动的名称。缺省值为go-driver，该参数不建议用户配置。                                                                                                                                                                                                                                                                                                                                                                                                 |
| RuntimeParams        | 设置连接会话时默认运行的set类型的guc参数的值。例如参数名search_path、application_name、timezone等。各参数的详细介绍参见客户端连接缺省设置，可通过show语法查看参数是否设置成功。                                                                                                                                                                                                                                                                                                                             |

| 参数名称        | 参数说明                                                                                                                                                                                                                                                                                                                                                                                                                                                                                                                                                                                                                                                                                                                                                                                                                                                                                                                                                                                                                                                                                                                                                                                                                                                                                                                                                                                                                                                                                                                                                                                                                                                                              |
|-------------|-----------------------------------------------------------------------------------------------------------------------------------------------------------------------------------------------------------------------------------------------------------------------------------------------------------------------------------------------------------------------------------------------------------------------------------------------------------------------------------------------------------------------------------------------------------------------------------------------------------------------------------------------------------------------------------------------------------------------------------------------------------------------------------------------------------------------------------------------------------------------------------------------------------------------------------------------------------------------------------------------------------------------------------------------------------------------------------------------------------------------------------------------------------------------------------------------------------------------------------------------------------------------------------------------------------------------------------------------------------------------------------------------------------------------------------------------------------------------------------------------------------------------------------------------------------------------------------------------------------------------------------------------------------------------------------|
| autoBalance | <p>字符串类型，分布式环境下，使用该参数开启负载均衡连接。默认值为false，共有六种：true、balance、roundrobin、shuffle、priorityn、false。</p> <ol style="list-style-type: none"><li>1. 设置为true、balance或roundrobin时，表示开启go sql负载均衡功能，将应用程序的多个连接均衡到数据库集群中各个可用的CN。<br/>例如：<br/><pre>gaussdb://user:password@host1:port1,host2:port2/database?<br/>autoBalance=true</pre><p>Driver将定期获取（周期刷新可使用参数refreshCNlpsTime配置，默认为10s）整个集群可用CN列表，比如获取到的列表为：host1:port1,host2:port2,host3:port3,host4:port4。<br/>host1和host2在autoBalance启用时，仅在首次连接做高可用用途，后续Driver将从host3、host4、host1、host2中依次选择可用的CN刷新可用CN列表，后续用户调用的Connector.Connect将使用RoundRobin算法从host1、host2、host3、host4选取CN主机进行连接。</p></li><li>2. 设置为priorityn表示开启Driver优先级负载均衡功能，将应用程序的多个连接首先均衡到url上配置的前n个中可用的CN数据库节点，当url上配置前n个节点全部不可用时，连接会随机分配到数据库集群中其他可用CN数据库节点。n为数字，不小于0，且小于url上配置的CN数量。<br/>例如：<br/><pre>gaussdb://user:password@host1:port1,host2:port2,host3:port3/database?<br/>autoBalance=priority2</pre><p>Driver将定期获取（周期按refreshCNlpsTime定义）整个集群可用CN列表，比如获取到的列表为：<br/>host1:port1,host2:port2,host3:port3,host4:port4,host5:port5,host6:port6，其中host1和host2处于AZ1，host3和host4处于AZ2。<br/>Driver将从优先从host1，host2中做负载均衡，host1和host2全部不可用才从host3、host4、host5、host6中随机选择CN主机连接。</p></li><li>3. 设置为shuffle表示开启Driver随机负载均衡功能，将应用程序的多个连接随机均衡到数据库集群中的各个可用CN。<br/>例如：<br/><pre>gaussdb://user:password@host1:port1,host2:port2,host3:port3/database?<br/>autoBalance=shuffle</pre><p>Driver将定期获取(周期刷新可使用参数refreshCNlpsTime配置，默认为10S)整个集群的可用CN列表，比如获取到的列表为：host1:port1,host2:port2,host3:port3,host4:port4。<br/>host1:port1,host2:port2,host3:port3,仅在首次连接做高可用，后续连接将在刷新后的CN列表中，使用shuffle算法随机选用一个CN节点进行连接。</p></li><li>4. 设置为false时为集中式场景，不开启Driver负载均衡功能和优先级负载均衡功能。默认为false。</li></ol> |

| 参数名称        | 参数说明                                                                                                    |
|-------------|---------------------------------------------------------------------------------------------------------|
|             | <b>说明</b><br>负载均衡是基于连接级别，不是基于事务级别。如果连接是长连接，并且连接上的负载不均衡，无法保证CN主机上的负载是均衡的。<br>负载均衡仅能在分布式场景下使用，集中式环境中不可使用。 |
| recheckTime | integer类型，定期检测数据库集群中CN状态，获取可用CN的IP列表的时间间隔，取值范围为5到60秒，默认为10秒。                                            |
| usingEip    | boolean类型。此值用于控制是否使用弹性公网IP做负载均衡。默认值为true，表示使用弹性公网IP做负载均衡；false表示使用数据IP做负载均衡。                            |

## 5.8.4 连接数据库（以 SSL 方式）

数据库的Go驱动支持SSL连接数据库，当开启SSL模式后，如果Go驱动采用SSL方式连接数据库服务端时，Go驱动默认走TLS 1.3标准协议，支持的tls版本最低为1.2。本小节主要介绍应用程序通过Go驱动如何采用SSL的方式对客户端进行配置（服务端配置请联系管理员）。在使用本小节所描述的方法前，默认用户已经获取了服务端和客户端所需要的证书和私钥文件，关于证书等文件的获取请参见Openssl相关文档和命令。

### 📖 说明

基于SSL的证书认证方式不需要在连接串里面指定用户密码。

## 客户端配置

上传证书文件，将在服务端配置（服务端配置请联系管理员）操作中生成的文件client.key、client.crt、cacert.pem放置在客户端。

### 示例一：

```
package main

//依赖包根据环境中依赖包路径设置
import (
 "database/sql"
 "fmt"
 _ "gitee.com/opengauss/openGauss-connector-go-pq"
 "log"
)

// 以双向认证为例，本示例以用户名和密码保存在环境变量中为例，运行本示例前请先在本地环境中设置环境变量（环境变量名称请根据自身情况进行设置）
func main() {
 hostip := os.Getenv("GOHOSTIP") //GOHOSTIP为写入环境变量的IP地址
 port := os.Getenv("GOPORT") //GOPORT为写入环境变量的port
 username := os.Getenv("GOUSRNAME") //GOUSRNAME为写入环境变量的用户名
 passwd := os.Getenv("GOPASSWD") //GOPASSWDW为写入环境变量的用户密码
 sslpasswd := os.Getenv("GOSSLPASSWD") //GOSSLPASSWDW为写入环境变量的密码短语
 dsnStr := "host=" + hostip + " port=" + port + " user=" + username + " password=" + passwd + "
 dbname=gaussdb sslcert=certs/client.crt sslkey=certs/client.key sslpassword=" + sslpasswd
 parameters := []string{
 "sslmode=require",
 "sslmode=verify-ca sslrootcert=certs/cacert.pem",
 }

 for _, param := range parameters {
 db, err := sql.Open("gaussdb", dsnStr+param)
 }
```

```
if err != nil {
 log.Fatal(err)
}

var f1 int
err = db.QueryRow("select 1").Scan(&f1)
if err != nil {
 log.Fatal(err)
} else {
 fmt.Printf("RESULT: select 1: %d\n", f1)
}

db.Close()
}
```

## 示例二：

```
package main

//依赖包根据环境中依赖包路径设置
import (
 "database/sql"
 _ "github.com/opengauss/openGauss-connector-go-pq"
 "log"
 "strings"
)
// 以验证sslpassword为主，本示例以用户名和密码保存在环境变量中为例，运行本示例前请先在本地环境中设置环境变量（环境变量名称请根据自身情况进行设置）
func main() {
 hostip := os.Getenv("GOHOSTIP") //GOHOSTIP为写入环境变量的IP地址
 port := os.Getenv("GOPORT") //GOPORT为写入环境变量的port
 usrname := os.Getenv("GOUSRNAME") //GOUSRNAME为写入环境变量的用户名
 passwd := os.Getenv("GOPASSWD") //GOPASSWDW为写入环境变量的用户密码
 dsnStr := "host=" + hostip + " port=" + port + " user=" + usrname + " password=" + passwd + "
 dbname=gaussdb"
 sslpasswd := os.Getenv("GOSSLPASSWD") //GOSSLPASSWDW为写入环境变量的密码短语
 connStrs := []string{
 " sslmode=verify-ca sslcert=certs/client_rsa.crt sslkey=certs/client_rsa.key sslpassword=" + sslpasswd + "
 sslrootcert=certs/cacert_rsa.pem",
 " sslmode=verify-ca sslcert=certs/client_ecdsa.crt sslkey=certs/client_ecdsa.key sslpassword=" + sslpasswd + "
 sslrootcert=certs/cacert_ecdsa.pem",
 }
 for _, connStr := range connStrs {
 db, err := sql.Open("gaussdb", dsnStr+connStr)
 if err != nil {
 log.Fatal(err)
 }
 var f1 int
 err = db.QueryRow("select 1").Scan(&f1)
 if err != nil {
 if !strings.HasPrefix(err.Error(), "connect failed.") {
 log.Fatal(err)
 }
 }
 db.Close()
 }
}
```

## 5.8.5 Go 接口参考

### 5.8.5.1 sql.Open 接口

sql.Open接口如下表所示。

| 方法                                      | 描述                            | 返回值        |
|-----------------------------------------|-------------------------------|------------|
| Open(driverName, dataSourceName string) | 根据给定的数据库驱动以及驱动专属的数据源来打开一个数据库。 | *DB, error |

参数driverName和dataSourceName详解请参见[连接数据库](#)。

### 5.8.5.2 type DB

type DB如下表所示。

| 方法                                                                          | 描述                                                             | 返回值           |
|-----------------------------------------------------------------------------|----------------------------------------------------------------|---------------|
| (db *DB)Begin()                                                             | 开启一个事务，事务的隔离级别由驱动决定。                                           | *Tx, error    |
| (db *DB)BeginTx(ctx context.Context, opts *TxOptions)                       | 开启一个给定事务隔离级别的事务，给定的上下文会一直使用到事务提交或回滚为止。若上下文被取消，那么sql包将会对事务进行回滚。 | *Tx, error    |
| (db *DB)Close()                                                             | 关闭数据库并释放所有已打开的资源。                                              | error         |
| (db *DB)Exec(query string, args ...interface{})                             | 执行一个不返回数据行的操作。                                                 | Result, error |
| (db *DB)ExecContext(ctx context.Context, query string, args ...interface{}) | 在给定上下文中，执行一个不返回数据行的操作。                                         | Result, error |
| (db *DB)Ping()                                                              | 检查数据库连接是否仍然有效，并在有需要时建立一个连接。                                    | error         |
| (db *DB)PingContext(ctx context.Context)                                    | 在给定上下文中，检查数据库连接是否仍然有效，并在有需要时建立一个连接。                            | error         |
| (db *DB)Prepare(query string)                                               | 为以后的查询或执行创建一个预备语句。                                             | *Stmt, error  |
| (db *DB)PrepareContext(ctx context.Context, query string)                   | 在给定的上下文中，为以后的查询或执行创建一个预备语句。                                    | *Stmt, error  |
| (db *DB)Query(query string, args ...interface{})                            | 执行一个查询并返回多个数据行。                                                | *Rows, error  |

| 方法                                                                              | 描述                       | 返回值          |
|---------------------------------------------------------------------------------|--------------------------|--------------|
| (db *DB)QueryContext(ctx context.Context, query string, args ...interface{})    | 在给定的上下文中，执行一个查询并返回多个数据行。 | *Rows, error |
| (db *DB)QueryRow(query string, args ...interface{})                             | 执行一个只返回一个数据行的查询。         | *Row         |
| (db *DB)QueryRowContext(ctx context.Context, query string, args ...interface{}) | 在给定上下文中，执行一个只返回一个数据行的查询。 | *Row         |

## 参数说明

| 参数    | 参数说明                                                                                                                                                                                                  |
|-------|-------------------------------------------------------------------------------------------------------------------------------------------------------------------------------------------------------|
| ctx   | 表示给定的上下文。                                                                                                                                                                                             |
| query | 被执行的sql语句。                                                                                                                                                                                            |
| args  | 被执行sql语句需要绑定的参数。支持按位置绑定和按名称绑定，详情见如下 <a href="#">示例</a> 。                                                                                                                                              |
| opts  | 事务隔离级别和事务访问模式，其中事务隔离级别（opts.Isolation）支持范围为sql.LevelReadUncommitted、sql.LevelReadCommitted、sql.LevelRepeatableRead、sql.LevelSerializable。事务访问模式（opts.ReadOnly）支持范围为true（read only）和false（read write）。 |

### 须知

- Query类接口Query()、QueryContext()、QueryRow()、QueryRowContext()通常用于查询语句，如SELECT语句。操作语句使用Exec()接口执行，若非查询语句通过Query类接口执行，则执行结果可能与预期不符，因此不建议使用Query类接口执行非查询语句，例如UPDATE/INSERT等。
- 使用Query类接口执行查询语句的结果需要通过type Rows中Next()接口获取，若不通过Next()接口获取，可能会产生不可预期的错误。

## 示例

```
//本示例以用户名和密码保存在环境变量中为例，运行本示例前请先在本地环境中设置环境变量（环境变量名称请根据自身情况进行设置）
package main
/* go驱动依赖包位置根据配置的go.mod设置 */
import (
```



```
"database/sql"
_ "gitee.com/opengauss/openGauss-connector-go-pq"
"log"
)

func main() {
 hostip := os.Getenv("GOHOSTIP") //GOHOSTIP为写入环境变量的IP地址
 port := os.Getenv("GOPORT") //GOPORT为写入环境变量的port
 username := os.Getenv("GOUSRNAME") //GOUSRNAME为写入环境变量的用户名
 passwd := os.Getenv("GOPASSWD") //GOPASSWD为写入环境变量的用户密码
 str := "host=" + hostip + " port=" + port + " user=" + username + " password=" + passwd + "
 dbname=gaussdb sslmode=disable"
 db, err := sql.Open("gaussdb", str)
 if err != nil {
 log.Fatal(err)
 }
 defer db.Close()

 err = db.Ping()
 if err != nil {
 log.Fatal(err)
 }

 _ err = db.Exec("create table test_bound(id int, name text)")

 // 按位置绑定
 _ err = db.Exec("insert into test_bound(id, name) values(:1, :2)", 1, "张三")
 if err != nil {
 log.Fatal(err)
 }

 // 按名称绑定
 _ err = db.Exec("insert into test_bound(id, name) values(:id, :name)", sql.Named("id", 1),
 sql.Named("name", "张三"))
 if err != nil {
 log.Fatal(err)
 }
}
```

### 5.8.5.3 type Stmt

type Stmt如下表所示。

| 方法               | 描述          | 返回值   |
|------------------|-------------|-------|
| (s *Stmt)Close() | 关闭给定的预处理语句。 | error |

|                                                                 |                                                                                                                                                                                                                                                                                                                                                                                                                                                                                                                                                                                                                   |               |
|-----------------------------------------------------------------|-------------------------------------------------------------------------------------------------------------------------------------------------------------------------------------------------------------------------------------------------------------------------------------------------------------------------------------------------------------------------------------------------------------------------------------------------------------------------------------------------------------------------------------------------------------------------------------------------------------------|---------------|
| (s *Stmt)Exec(args ...interface{})                              | <p>使用给定的参数执行预处理语句，并返回一个Result值。支持PBE特性。PBE，即Prepare-Bind-Execute，是发送和执行查询的一种方式，CN可通过复杂查询协议接收PBE报文执行语句。</p> <p><b>说明</b></p> <ol style="list-style-type: none"> <li>1. 预编译语句的占位符可以为“\$”也可以是“?”。</li> <li>2. 预编译语句的占位符数量由数据库限制，当表字段超过数据库限制或者与当前表字段数目不匹配时，由服务端返回错误。</li> <li>3. PBE特性支持增、删、改操作，批量操作时U报文最大长度限制为1GB - 1B，即0x3fffffff字节。超出长度限制会报bind message length XXX too long. This can be caused by very large or incorrect engh specifications on InputStream parameters错误。</li> <li>4. 插入一条数据的时候，使用PBE对比单插接口(conn.simpleExec，简单执行语句)有大幅的性能下降，建议优先使用单插接口而不是PBE。</li> <li>5. 驱动底层错误处理重构，PBE性能对比原来下降不到5%。</li> </ol> | Result, error |
| (s *Stmt)ExecContext(ctx context.Context, args ...interface{})  | 在给定的上下文中，使用给定的参数执行预处理语句，并返回一个Result值。                                                                                                                                                                                                                                                                                                                                                                                                                                                                                                                                                                             | Result, error |
| (s *Stmt)Query(args ...interface{})                             | 使用给定的参数执行预处理语句，并以*Rows形式返回查询结果。                                                                                                                                                                                                                                                                                                                                                                                                                                                                                                                                                                                   | *Rows, error  |
| (s *Stmt)QueryContext(ctx context.Context, args ...interface{}) | 在给定的上下文中，使用给定的参数执行预处理语句，并以*Rows形式返回查询结果。                                                                                                                                                                                                                                                                                                                                                                                                                                                                                                                                                                          | *Rows, error  |
| (s *Stmt)QueryRow(args ...interface{})                          | 使用给定的参数执行预处理语句，并返回一个*Row作为结果。                                                                                                                                                                                                                                                                                                                                                                                                                                                                                                                                                                                     | *Row          |

|                                                                     |                                        |      |
|---------------------------------------------------------------------|----------------------------------------|------|
| (s *Stmt)QueryRowContext (ctx context.Context, args ...interface{}) | 在给定的上下文中，使用给定的参数执行预处理语句，并返回一个*Row作为结果。 | *Row |
|---------------------------------------------------------------------|----------------------------------------|------|

## 参数说明

| 参数    | 参数说明                                                         |
|-------|--------------------------------------------------------------|
| ctx   | 表示给定的上下文。                                                    |
| query | 被执行的sql语句。                                                   |
| args  | 被执行sql语句需要绑定的参数。支持按位置绑定和按名称绑定，详情见DB类型中的 <a href="#">示例</a> 。 |

### 须知

1. Query类接口Query()、QueryContext()、QueryRow()、QueryRowContext()通常用于查询语句，如SELECT语句。操作语句使用Exec()接口执行，若非查询语句通过Query类接口执行，则执行结果可能与预期不符，因此不建议使用Query类接口执行非查询语句，例如UPDATE/INSERT等。
2. 使用Query类接口执行查询语句的结果需要通过type Rows中Next()接口获取，若不通过Next()接口获取，可能会产生不可预期的错误。

## 5.8.5.4 type Tx

type Tx如下表所示。

| 方法                                                                          | 描述                                                 | 返回值           |
|-----------------------------------------------------------------------------|----------------------------------------------------|---------------|
| (tx *Tx)Commit()                                                            | 提交事务。                                              | error         |
| (tx *Tx)Exec(query string, args ...interface{})                             | 执行一个不返回数据行的操作。                                     | Result, error |
| (tx *Tx)ExecContext(ctx context.Context, query string, args ...interface{}) | 在给定上下文中，执行一个不返回数据行的操作。                             | Result, error |
| (tx *Tx)Prepare(query string)                                               | 为以后的查询或执行创建一个预备语句。返回的语句将在事务中执行，并且一旦事务被提交或回滚就不能再使用。 | *Stmt, error  |

|                                                                                 |                                                                                                                                                            |              |
|---------------------------------------------------------------------------------|------------------------------------------------------------------------------------------------------------------------------------------------------------|--------------|
| (tx *Tx)PrepareContext(ctx context.Context, query string)                       | 为以后的查询或执行创建一个预备语句。返回的语句将在事务中执行，并且一旦事务被提交或回滚就不能再使用。<br>给定的上下文将用于预备阶段，而不是事务执行阶段。该方法返回的语句将在事务上下文中执行。                                                          | *Stmt, error |
| (tx *Tx)Query(query string, args ...interface{})                                | 执行一个返回数据行的查询。                                                                                                                                              | *Rows, error |
| (tx *Tx)QueryContext(ctx context.Context, query string, args ...interface{})    | 在给定上下文中，执行一个返回数据行的查询。                                                                                                                                      | *Rows, error |
| (tx *Tx)QueryRow(query string, args ...interface{})                             | 执行一个只返回一个数据行的查询。                                                                                                                                           | *Row         |
| (tx *Tx)QueryRowContext(ctx context.Context, query string, args ...interface{}) | 在给定上下文中，执行一个只返回一个数据行的查询。                                                                                                                                   | *Row         |
| (tx *Tx) Rollback()                                                             | 事务回滚。                                                                                                                                                      | error        |
| (tx *Tx)Stmt(stmt *Stmt)                                                        | 为已有的语句返回一个事务专用的预备语句。<br>示例：<br>str, err := db.Prepare("insert into t1 values(:1, :2)")<br>tx, err := db.Begin()<br>res, err := tx.Stmt(str).Exec(1, "aaa") | *Stmt        |
| (tx *Tx)StmtContext(ctx context.Context, stmt *Stmt)                            | 在给定上下文中，为已有的语句返回一个事务专用的预备语句。                                                                                                                               | *Stmt        |

## 参数说明

| 参数    | 参数说明                                                         |
|-------|--------------------------------------------------------------|
| ctx   | 表示给定的上下文。                                                    |
| query | 被执行的sql语句。                                                   |
| args  | 被执行sql语句需要绑定的参数。支持按位置绑定和按名称绑定，详情见DB类型中的 <a href="#">示例</a> 。 |
| stmt  | 已有的预处理语句，一般指prepare语句返回的预处理语句。                               |

### 须知

1. Query类接口Query()、QueryContext()、QueryRow()、QueryRowContext()通常用于查询语句，如SELECT语句。操作语句使用Exec()接口执行，若非查询语句通过Query类接口执行，则执行结果可能与预期不符，因此不建议使用Query类接口执行非查询语句，例如UPDATE/INSERT等。
2. 使用Query类接口执行查询语句的结果需要通过type Rows中Next()接口获取，若不通过Next()接口获取，可能会产生不可预期的错误。

## 5.8.5.5 type Rows

type Rows如下表所示。

| 方法                                  | 描述                                                 | 返回值                  |
|-------------------------------------|----------------------------------------------------|----------------------|
| (rs *Rows)Close()                   | 关闭Rows，停止对数据集的迭代。                                  | error                |
| (rs *Rows)ColumnTypes()             | 返回列信息。                                             | []*ColumnType, error |
| (rs *Rows)Columns()                 | 返回各个列的名字。                                          | []string, error      |
| (rs *Rows)Err()                     | 返回迭代过程中出现的任何错误。                                    | error                |
| (rs *Rows)Next()                    | 为Scan方法准备好下一个待读取的数据行。如果有进一步的结果集，则返回true，否则返回false。 | boolean              |
| (rs *Rows)Scan(dest ...interface{}) | 将当前被迭代数据行的各个列复制到dest指向的值中。                         | error                |
| (rs *Rows)NextResultSet()           | 判断是否有进一步的结果集。                                      | boolean              |

### 参数说明

| 参数   | 参数说明              |
|------|-------------------|
| dest | 查询列需要被复制到该参数指向的值。 |

## 5.8.5.6 type Row

type Row如下所示。

| 方法 | 描述 | 返回值 |
|----|----|-----|
|----|----|-----|

|                                   |                        |       |
|-----------------------------------|------------------------|-------|
| (r *Row)Scan(dest ...interface{}) | 将当前数据行中的列复制到dest指向的值中。 | error |
| (r *Row)Err()                     | 返回执行过程中出现的错误。          | error |

## 参数说明

| 参数   | 参数说明              |
|------|-------------------|
| dest | 查询列需要被复制到该参数指向的值。 |

### 5.8.5.7 type ColumnType

type ColumnType如下表所示。

| 方法                                 | 描述                                           | 返回值                                |
|------------------------------------|----------------------------------------------|------------------------------------|
| (ci *ColumnType)DatabaseTypeName() | 返回列类型的数据库系统名称。返回空字符串表示该驱动类型名字并未被支持。          | error                              |
| (ci *ColumnType)DecimalSize()      | 返回小数类型的范围和精度。返回值ok的值为false时，说明给定的类型不可用或者不支持。 | precision, scale int64, ok boolean |
| (ci *ColumnType)Length()           | 返回数据列类型长度。返回值ok的值为false时，说明给定的类型不存在长度。       | length int64, ok boolean           |
| (ci *ColumnType)ScanType()         | 返回一种Go类型，该类型能够在Rows.scan进行扫描时使用。             | reflect.Type                       |
| (ci *ColumnType)Name()             | 返回数据列的名字。                                    | string                             |

### 5.8.5.8 type Result

type Result如下表所示。

| 方法                         | 描述                                                     | 返回值          |
|----------------------------|--------------------------------------------------------|--------------|
| (res Result)RowsAffected() | 返回insert、delete、update、select、move、fetch、copy操作受影响的行数。 | int64, error |

## 5.9 兼容性参考

### JDBC 兼容性包

从发布包中获取。包名为GaussDB-Kernel\_数据库版本号\_操作系统版本号\_64bit\_Jdbc.tar.gz。

解压后JDBC的驱动jar包：

- gsjdbc4.jar：主类名为“org.postgresql.Driver”，数据库连接的URL前缀为“jdbc:postgresql”，该驱动包适用于从PostgreSQL迁移业务的场景，驱动类和加载路径与迁移前保持一致，但接口支持情况不完全一致，未支持的接口需要业务侧进行调整。
- gsjdbc200.jar：该驱动包适用于从Gauss200迁移业务的场景，驱动类和加载路径与迁移前保持一致，但接口支持情况不完全一致，未支持的接口需要业务侧进行调整。
- opengaussjdbc.jar：主类名为“com.huawei.opengauss.jdbc.Driver”，数据库连接的URL前缀为“jdbc:opengauss”。如果遇到同一JVM进程内需要同时访问PostgreSQL及GaussDB的场景，请使用此驱动包。

#### 须知

- 各驱动包只是驱动类加载路径和url前缀不同，接口功能相同。
- 不能使用gsjdbc4的驱动包操作PostgreSQL数据库，虽然部分版本能够建连成功，但部分接口行为与PostgreSQL JDBC不同，可能导致未知错误
- 不能使用PostgreSQL的驱动包操作GaussDB数据库，虽然部分版本能够建连成功，但部分接口行为与GaussDB JDBC不同，可能导致未知错误。

### Go 驱动兼容

- 由于数据库的Go驱动当前不适配业界成熟ORM框架（比如xorm），在创建数据库连接时传入的驱动名称兼容“postgres”和“postgresql”。
- 数据库的Go驱动无法与PostgreSQL的Go驱动并存。

### ecpg 兼容

ecpg提供使用URL连接方式的连接语法，不仅支持“gaussdb”，还兼容支持“postgresql”。

连接语法：

```
EXEC SQL CONNECT TO target [AS connection-name] [USER user-name];
```

其中target支持“postgresql”方式如下：

- tcp:postgresql://hostname[:port]/[dbname][?options]
- unix:postgresql://hostname[:port]/[dbname][?options]

## 5.10 调试

用户可以根据自己的需要，通过修改实例数据目录下的gaussdb.conf文件中特定的配置参数来控制日志的输出，从而更好的了解数据库的运行状态。

可调整的配置参数请参见表5-84。

表 5-84 配置参数

| 参数名称                | 描述               | 取值范围                                                                                                                                                                                                                                                                  | 备注                                                |
|---------------------|------------------|-----------------------------------------------------------------------------------------------------------------------------------------------------------------------------------------------------------------------------------------------------------------------|---------------------------------------------------|
| client_min_messages | 配置发送到客户端信息的级别。   | <ul style="list-style-type: none"> <li>• DEBUG5</li> <li>• DEBUG4</li> <li>• DEBUG3</li> <li>• DEBUG2</li> <li>• DEBUG1</li> <li>• LOG</li> <li>• NOTICE</li> <li>• WARNING</li> <li>• ERROR</li> <li>• FATAL</li> <li>• PANIC</li> </ul> 默认值：NOTICE                  | 设置级别后，发送到客户端的信息包含所设级别及以下所有低级别会发送的信息。级别越低，发送的信息越少。 |
| log_min_messages    | 配置写到服务器日志里信息的级别。 | <ul style="list-style-type: none"> <li>• DEBUG5</li> <li>• DEBUG4</li> <li>• DEBUG3</li> <li>• DEBUG2</li> <li>• DEBUG1</li> <li>• INFO</li> <li>• NOTICE</li> <li>• WARNING</li> <li>• ERROR</li> <li>• LOG</li> <li>• FATAL</li> <li>• PANIC</li> </ul> 默认值：WARNING | 指定某一级别后，写到日志的信息包含所有更高级别会输出的信息。级别越高，服务器日志的信息越少。    |



| 参数名称                                   | 描述                                                                            | 取值范围                                                                                                                                                                                                                                                 | 备注                                                        |
|----------------------------------------|-------------------------------------------------------------------------------|------------------------------------------------------------------------------------------------------------------------------------------------------------------------------------------------------------------------------------------------------|-----------------------------------------------------------|
| log_min_error_statement                | 配置写到服务器日志中错误SQL语句的级别。                                                         | <ul style="list-style-type: none"> <li>• DEBUG5</li> <li>• DEBUG4</li> <li>• DEBUG3</li> <li>• DEBUG2</li> <li>• DEBUG1</li> <li>• INFO</li> <li>• NOTICE</li> <li>• WARNING</li> <li>• ERROR</li> <li>• FATAL</li> <li>• PANIC</li> </ul> 缺省值：ERROR | 所有导致一个特定级别（或者更高级别）错误的SQL语句都将记录在服务器日志中。<br>只有系统管理员可以修改该参数。 |
| log_min_duration_statement             | 配置语句执行持续的最短时间。如果某个语句的持续时间大于或者等于设置的毫秒数，则会在日志中记录该语句及其持续时间。打开这个选项可以方便地跟踪需要优化的查询。 | INT类型。<br>默认值：-1。<br>单位：毫秒。                                                                                                                                                                                                                          | 设置为-1表示关闭这个功能。<br>只有系统管理员可以修改该参数。                         |
| log_connections/<br>log_disconnections | 配置是否在每次会话连接或结束时向服务器日志里打印一条信息。                                                 | <ul style="list-style-type: none"> <li>• on：每次会话连接或结束时向日志里打印一条信息。</li> <li>• off：每次会话连接或结束时不向日志里打印信息。</li> </ul> 默认值：off。                                                                                                                            | -                                                         |
| log_duration                           | 配置是否记录每个已完成语句的持续时间。                                                           | <ul style="list-style-type: none"> <li>• on：记录每个已完成语句的持续时间。</li> <li>• off：不记录已完成语句的持续时间。</li> </ul> 默认值：off                                                                                                                                         | 只有系统管理员可以修改该参数。                                           |

| 参数名称          | 描述              | 取值范围                                                                                                                                                               | 备注                                                                                                              |
|---------------|-----------------|--------------------------------------------------------------------------------------------------------------------------------------------------------------------|-----------------------------------------------------------------------------------------------------------------|
| log_statement | 配置日志中记录哪些SQL语句。 | <ul style="list-style-type: none"> <li>• none: 不记录任何SQL语句。</li> <li>• ddl: 记录数据定义语句。</li> <li>• mod: 记录数据定义语句和数据操作语句。</li> <li>• all: 记录所有语句。</li> </ul> 默认值: none | 只有系统管理员可以修改该参数。                                                                                                 |
| log_hostname  | 配置是否记录主机名。      | <ul style="list-style-type: none"> <li>• on: 记录主机名。</li> <li>• off: 不记录主机名。</li> </ul> 默认值: off                                                                    | 缺省时，连接日志只记录所连接主机的IP地址。打开这个选项会同时记录主机名。<br>该参数同时影响查看审计结果、 <a href="#">PG_STAT_ACTIVITY</a> 和GUC参数log_line_prefix。 |

表5-84有关参数级别的说明请参见表5-85。

表 5-85 日志级别参数说明

| 级别         | 说明                                  |
|------------|-------------------------------------|
| DEBUG[1-5] | 提供开发人员使用的信息。5级为最高级别，依次类推，1级为最低级别。   |
| INFO       | 提供用户隐含要求的信息。如在VACUUM VERBOSE过程中的信息。 |
| NOTICE     | 提供可能对用户有用的信息。如长标识符的截断，作为主键一部分创建的索引。 |
| WARNING    | 提供给用户的警告。如在事务块范围之外的COMMIT。          |
| ERROR      | 报告导致当前命令退出的错误。                      |
| LOG        | 报告一些管理员感兴趣的信息。如检查点活跃性。              |
| FATAL      | 报告导致当前会话终止的原因。                      |
| PANIC      | 报告导致所有会话退出的原因。                      |

# 6 SQL 调优指南

SQL调优的唯一目的是“资源利用最大化”，即CPU、内存、磁盘I/O、网络IO四种资源利用最大化。所有调优手段都是围绕资源使用开展的。所谓资源利用最大化是指SQL语句尽量高效，节省资源开销，以最小的代价实现最大的效益。比如做典型点查询的时候，可以用seqscan+filter（即读取每一条元组和点查询条件进行匹配）实现，也可以通过indexscan实现，显然indexscan可以以更小的代价实现相同的效果。

根据硬件资源和客户的业务特征确定合理的集群部署方案和表定义是数据库在多数情况下满足性能要求的基础。下文的调优说明假设您已根据“软件安装”指引在安装过程中按照合理的集群方案完成了安装，且已经根据“开发设计建议”的指引进行了数据库设计。

## 6.1 Query 执行流程

SQL引擎从接受SQL语句到执行SQL语句需要经历的步骤如[图6-1](#)和[表6-1](#)所示。其中，红色字体部分为DBA可以介入实施调优的环节。

图 6-1 SQL 引擎执行查询类 SQL 语句的流程



表 6-1 SQL 引擎执行查询类 SQL 语句的步骤说明

| 步骤        | 说明                                                                                                                                 |
|-----------|------------------------------------------------------------------------------------------------------------------------------------|
| 1、语法&词法解析 | 按照约定的SQL语句规则，把输入的SQL语句从字符串转化为格式化结构(Stmt)。                                                                                          |
| 2、语义解析    | 将“语法&词法解析”输出的格式化结构转化为数据库可以识别的对象。                                                                                                   |
| 3、查询重写    | 根据规则把“语义解析”的输出等价转化为执行上更为优化的结构。                                                                                                     |
| 4、查询优化    | 根据“查询重写”的输出和数据库内部的统计信息规划SQL语句具体的执行方式，也就是执行计划。统计信息和GUC参数对查询优化（执行计划）的影响，请参见 <a href="#">调优手段之统计信息</a> 和 <a href="#">调优手段之GUC参数</a> 。 |
| 5、查询执行    | 根据“查询优化”规划的执行路径执行SQL查询语句。底层存储方式的选择合理性，将影响查询执行效率。                                                                                   |

## 调优手段之统计信息

GaussDB优化器是典型的基于代价的优化(Cost-Based Optimization, 简称CBO)。在这种优化器模型下，数据库根据表的元组数、字段宽度、NULL记录比率、distinct值、MCV值、HB值等表的特征值，以及一定的代价计算模型，计算出每一个执行步骤的不同执行方式的输出元组数和执行代价(cost)，进而选出整体执行代价最小/首元组返回代价最小的执行方式进行执行。这些特征值就是统计信息。从上面描述可以看出统计信息是查询优化的核心输入，准确的统计信息将帮助优化器选择最合适的查询规

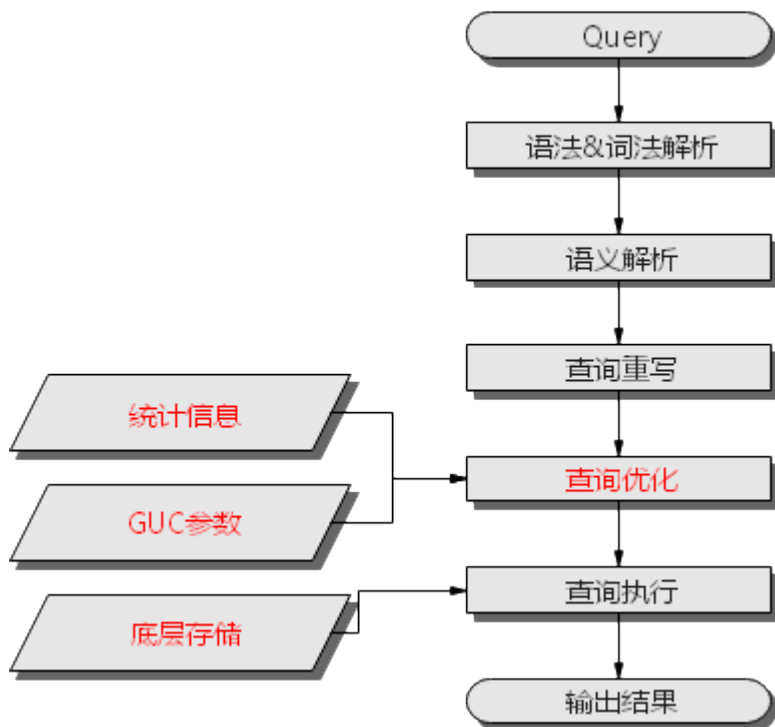
划，一般来说通过ANALYZE语法收集整个表或者表的若干个字段的统计信息，周期性地运行ANALYZE，或者在对表的大部分内容做了更改之后马上运行它是个好习惯。

## 调优手段之 GUC 参数

查询优化的主要目的是为查询语句选择高效的执行方式。

如下SQL语句:

```
select count(1)
from customer inner join store_sales on (ss_customer_sk = c_customer_sk);
```

在执行customer inner join store\_sales的时候，GaussDB支持Nested Loop、Merge Join和Hash Join三种不同的Join方式。优化器会根据表customer和表store\_sales的统计信息估算结果集的大小以及每种Join方式的执行代价，然后对比选出执行代价最小的执行计划。

正如前面所说，执行代价计算都是基于一定的模型和统计信息进行估算，当因为某些原因代价估算不能反映真实的cost的时候，就需要通过GUC参数设置的方式让执行计划倾向更优规划。例如：random\_page\_cost参数表示优化器计算一次非顺序抓取磁盘页面的开销，该参数默认值为4。当机器磁盘随机读取的速度较快时，比如SSD设备，可以将该参数的值适当调小，更改后，索引扫描的代价降低，生成计划时更倾向于选择索引扫描的方式。

## 调优手段之 SQL 重写

除了上述干预SQL引擎所生成执行计划的执行性能外，根据数据库的SQL执行机制以及大量的实践发现，有些场景下，在保证客户业务SQL逻辑的前提下，通过一定规则由DBA重写SQL语句，可以大幅提升SQL语句的性能。

这种调优场景对DBA的要求比较高，需要对客户业务有足够的了解，同时也需要扎实的SQL语句基本功，后续会介绍几个常见的SQL改写场景。

# 6.2 SQL 执行计划介绍

## 6.2.1 SQL 执行计划概述

SQL执行计划是一个节点树，显示GaussDB执行一条SQL语句时执行的详细步骤。每一个步骤为一个数据库运算符。

使用EXPLAIN命令可以查看优化器为每个查询生成的具体执行计划。EXPLAIN给每个执行节点都输出一行，显示基本的节点类型和优化器为执行这个节点预计的开销值。如下所示：

```
gaussdb=# explain select * from t1,t2 where t1.c1=t2.c2;
 QUERY PLAN

Streaming (type: GATHER) (cost=14.17..29.07 rows=20 width=180)
 Node/s: All datanodes
 -> Hash Join (cost=13.29..27.75 rows=20 width=180)
 Hash Cond: (t2.c2 = t1.c1)
 -> Streaming(type: REDISTRIBUTE) (cost=0.00..14.31 rows=20 width=104)
 Spawn on: All datanodes
 -> Seq Scan on t2 (cost=0.00..13.13 rows=20 width=104)
 -> Hash (cost=13.13..13.13 rows=21 width=76)
 -> Seq Scan on t1 (cost=0.00..13.13 rows=20 width=76)
(9 rows)
```

- 最底层节点是表扫描节点，它扫描表并返回原始数据行。不同的表访问模式有不同的扫描节点类型：顺序扫描、索引扫描等。最底层节点的扫描对象也可能是非表行数据（不是直接从表中读取的数据），如VALUES子句和返回行集的函数，它们有自己的扫描节点类型。
- 如果查询需要连接、聚集、排序或者对原始行做其它操作，那么就会在扫描节点之上添加其它节点。并且这些操作通常都有多种方法，因此在这些位置也有可能出现不同的执行节点类型。
- 第一行(最上层节点)是执行计划总执行开销的预计。这个数值就是优化器试图最小化的数值。

## 执行计划显示格式

GaussDB对执行计划提供了normal、pretty、summary、run四种显示格式：

- normal：代表使用默认的打印格式。
- pretty：代表使用GaussDB改进后的新显示格式。新的格式层次清晰，计划包含了plan node id，性能分析简单直接。
- summary：在pretty的基础上增加了对打印信息的分析。
- run：在summary的基础上，将统计的信息输出到csv格式的文件中，以便于进一步分析。

pretty格式执行计划示例：

```
gaussdb=# explain select * from t1,t2 where t1.c1=t2.c2;
id | operation | E-rows | E-width | E-costs
-----+-----+-----+-----+-----
 1 | -> Streaming (type: GATHER) | 20 | 180 | 29.07
 2 | -> Hash Join (3,5) | 20 | 180 | 27.75
 3 | -> Streaming(type: REDISTRIBUTE) | 20 | 104 | 14.31
 4 | -> Seq Scan on t2 | 20 | 104 | 13.13
 5 | -> Hash | 21 | 76 | 13.13
 6 | -> Seq Scan on t1 | 20 | 76 | 13.13
(6 rows)

Predicate Information (identified by plan id)

 2 --Hash Join (3,5)
 Hash Cond: (t2.c2 = t1.c1)
(2 rows)
```

通过设置GUC参数explain\_perf\_mode，可以显示不同格式的执行计划。下文的用例默认显示pretty格式。

## 执行计划显示信息

除了设置不同的执行计划显示格式外，还可以通过不同的EXPLAIN用法，显示不同详细程度的执行计划信息。常见有如下几种，关于更多用法请参见[EXPLAIN](#)语法说明。

- EXPLAIN *statement*: 只生成执行计划，不实际执行。其中statement代表SQL语句。
- EXPLAIN ANALYZE *statement*: 生成执行计划，进行执行，并显示执行的概要信息。显示中加入了实际的运行时间统计，包括在每个规划节点内部花费的总时间(以毫秒计)和它实际返回的行数。
- EXPLAIN PERFORMANCE *statement*: 生成执行计划，进行执行，并显示执行期间的全部信息。

为了测量运行时在执行计划中每个节点的开销，EXPLAIN ANALYZE或EXPLAIN PERFORMANCE会在当前查询执行上增加性能分析的开销。在一个查询上运行EXPLAIN ANALYZE或EXPLAIN PERFORMANCE有时会比普通查询明显的花费更多的时间。超出的时间多少取决于查询本身复杂程度和使用的平台。

因此，当定位SQL运行慢问题时，如果SQL长时间运行未结束，建议通过EXPLAIN命令查看执行计划，进行初步定位。如果SQL可以运行出结果，则推荐使用EXPLAIN ANALYZE或EXPLAIN PERFORMANCE查看执行计划及其实际的运行信息，以便更精确地定位问题原因。

## 6.2.2 详解

如[SQL执行计划概述](#)节中所说，EXPLAIN会显示执行计划，但并不会实际执行SQL语句。EXPLAIN ANALYZE和EXPLAIN PERFORMANCE两者都会实际执行SQL语句并返回执行信息。在这一节将详细解释执行计划及执行信息。

### 执行计划

以如下SQL语句为例：

```
SELECT * FROM t1, t2 WHERE t1.c1 = t2.c2;
```

执行EXPLAIN的输出为：

```
gaussdb=# EXPLAIN SELECT * FROM t1,t2 WHERE t1.c1 = t2.c2;
 QUERY PLAN

Hash Join (cost=23.73..341.30 rows=16217 width=180)
 Hash Cond: (t1.c1 = t2.c2)
 -> Seq Scan on t1 (cost=0.00..122.17 rows=5317 width=76)
 -> Hash (cost=16.10..16.10 rows=610 width=104)
 -> Seq Scan on t2 (cost=0.00..16.10 rows=610 width=104)
(5 rows)
```

执行计划字段解读（横向）：

- id：执行算子节点编号。
- operation：具体的执行节点算子名称。  
Streaming是一个特殊的算子，实现了分布式架构的核心数据shuffle功能，Streaming共有三种形态，分别对应了分布式结构下不同的数据shuffle功能：
  - Streaming(type: GATHER)：作用是coordinator从DN收集数据。
  - Streaming(type: REDISTRIBUTE)：作用是DN根据选定的列把数据重分布到所有的DN。
  - Streaming(type: BROADCAST)：作用是把当前DN的数据广播给其他所有的DN。
- E-rows：每个算子估算的输出行数。
- E-memory：DN上每个算子估算的内存使用量，只有DN上执行的算子会显示。某些场景会在估算的内存使用量后使用括号显示该算子在内存资源充足下可以自动扩展的内存上限。需要开启enable\_dynamic\_workload参数后开启内存使用量估算，且存在估算值大于0的算子时才会显示该字段。
- E-width：每个算子输出元组的估算宽度。
- E-costs：每个算子估算的执行代价。
  - E-costs是优化器根据成本参数定义的单位来衡量的，习惯上以磁盘页面抓取为1个单位，其他开销参数将参照它来设置。

- 每个节点的开销（E-costs值）包括它的所有子节点的开销。
- 开销只反映了优化器关心的问题，并没有把结果行传递给客户端的时间考虑进去。虽然这个时间可能在实际的总时间里占据相当重要的分量，但是被优化器忽略了，因为它无法通过修改规划来改变。

#### 执行计划层级解读（纵向）：

1. 第一层：Seq Scan on t2  
表扫描算子，用Seq Scan的方式扫描表t2。这一层的作用是把表t2的数据从buffer或者磁盘上读上来输送给上层节点参与计算。
2. 第二层：Hash  
Hash算子，作用是把下层计算输送上来的算子计算hash值，为后续hash join操作进行数据准备。
3. 第三层：Seq Scan on t1  
表扫描算子，用Seq Scan的方式扫描表t1。这一层的作用是把表t1的数据从buffer或者磁盘上读上来输送给上层节点参与hash join计算。
4. 第四层：Hash Join  
join算子，主要作用是将t1表和t2表的数据通过hash join的方式连接，并输出结果数据。

#### 注意

最顶层算子为Data Node Scan时，需要设置enable\_fast\_query\_shipping为off才能看到具体的执行计划，如下计划：

```
gaussdb=# explain select c1,count(1) from t1 group by c1;
 QUERY PLAN

Data Node Scan (cost=0.00..0.00 rows=0 width=0)
 Node/s: All datanodes
(2 rows)
```

设置enable\_fast\_query\_shipping参数之后，执行计划显示如下：

```
gaussdb=# set enable_fast_query_shipping=off;
SET
gaussdb=# explain select c1,count(1) from t1 group by c1;
 id | operation | E-rows | E-width | E-costs
-----+-----+-----+-----+-----
 1 | -> Streaming (type: GATHER) | 20 | 12 | 14.23
 2 | -> HashAggregate | 20 | 12 | 13.30
 3 | -> Seq Scan on t1 | 20 | 4 | 13.13
(3 rows)
```

#### 执行计划中的主要关键字说明：

1. 表访问方式
  - Seq Scan  
全表顺序扫描。
  - Index Scan  
优化器决定使用两步的规划：最底层的规划节点访问一个索引，找出匹配索引条件的行的位置，然后上层规划节点真实地从表中抓取出那些行。独立地抓取数据行比顺序地读取开销高很多，但是因为并非所有表的页面都被访问了，这么做实际上仍然比一次顺序扫描开销要少。使用两层规划的原因是，上层规划节点在读取索引标识出来的行位置之前，会先将它们按照物理位置排序，这样可以最小化独立抓取的开销。



如果在WHERE语句中的存在多个字段上都有索引，那么优化器可能会使用索引的AND或OR的组合。

索引扫描可以分为以下几类，差异在于索引的排序机制。

- Bitmap Index Scan  
使用位图索引抓取数据页。
  - Index Scan using index\_name  
使用简单索引搜索，该方式按照索引键的顺序在索引表中抓取数据。该方式最常用于在大数据量表中只抓取少量数据的情况，或者通过ORDER BY条件匹配索引顺序的查询，以减少排序时间。
  - Index-Only Scan  
当需要的所有信息都包含在索引中时，仅索引扫描便可获取所有数据，不需要引用表。
  - Bitmap Heap Scan  
从其他操作创建的位图中读取页面，过滤掉不符合条件的行。位图堆扫描可避免随机I/O，加快读取速度。
  - TID Scan  
通过TupleID扫描表。
  - Index Ctid Scan  
通过Ctid上的索引对表进行扫描。
  - CTE Scan  
CTE对子查询的操作进行评估并将查询结果临时存储，相当于一个临时表。CTE Scan算子对该临时表进行扫描。
  - Foreign Scan  
从远程数据源读取数据。
  - Function Scan  
获取函数返回的结果集，将它们作为从表中读取的行并返回。
  - Sample Scan  
查询并返回采样数据。
  - Subquery Scan  
读取子查询的结果。
  - Values Scan  
作为VALUES命令的一部分读取常量。
  - WorkTable Scan  
工作表扫描。在操作中间阶段读取，通常是使用WITH RECURSIVE声明的递归操作。
2. 表连接方式
- Nested Loop  
嵌套循环，适用于被连接的数据子集较小的查询。在嵌套循环中，外表驱动内表，外表返回的每一行都要在内表中检索找到它匹配的行，因此整个查询返回的结果集不能太大（不能大于10000），要把返回子集较小的表作为外表，而且在内表的连接字段上建议要有索引。
  - (Sonic) Hash Join

哈希连接，适用于数据量大的表连接方式。优化器使用两个表中较小的表，利用连接键在内存中建立hash表，然后扫描较大的表并探测散列，找到与散列匹配的行。Sonic和非Sonic的Hash Join的区别在于所使用hash表结构不同，不影响执行的结果集。

- Merge Join

归并连接，通常情况下执行性能差于哈希连接。如果源数据已经被排序过，在执行归并连接时，并不需要再排序，此时归并连接的性能优于哈希连接。

### 3. 运算符

- sort

对结果集进行排序。

- filter

EXPLAIN输出显示WHERE子句当作一个"filter"条件附属于顺序扫描计划节点。这意味着规划节点为它扫描的每一行检查该条件，并且只输出符合条件的行。因为有WHERE子句，预计的输出行数降低了。不过，扫描仍将必须访问所有 10000 行，因此开销没有降低，实际上还增加了（确切的说，通过  $10000 * \text{cpu\_operator\_cost}$ ）以反映检查WHERE条件的额外CPU时间。

- LIMIT

LIMIT限定了执行结果的输出记录数。如果增加了LIMIT，那么不是所有的行都会被检索到。

- Append

合并子操作的结果。

- Aggregate

将查询行产生的结果进行组合。可以是GROUPBY、UNION、SELECT DISTINCT子句等函数的组合。

- BitmapAnd

位图的AND操作，通过该操作组成匹配更复杂条件的位图。

- BitmapOr

位图的OR操作，通过该操作组成匹配更复杂条件的位图。

- Gather

将并行线程的数据汇总。

- Group

对行进行分组，以进行GROUP BY操作。

- GroupAggregate

聚合GROUP BY操作的预排序行。

- Hash

对查询行进行散列操作，以供父查询使用。通常用于执行JOIN操作。

- HashAggregate

使用哈希表聚合GROUP BY的结果行。

- Merge Append

以保留排序顺序的方式对子查询结果进行组合，可用于组合表分区中已排序的行。

- ProjectSet

对返回的结果集执行函数。

- Recursive Union  
对递归函数的所有步骤进行并集操作。
  - SetOp  
集合运算，如INTERSECT或EXCEPT。
  - Unique  
从有序的结果集中删除重复项。
  - HashSetOp  
一种用于INTERSECT或EXCEPT等集合操作的策略，使用Append来避免预排序的输入。
  - LockRows  
锁定有问题的行以阻止其他查询写入，但允许读。
  - Materialize  
将子查询的结果存储在内存里，以方便父查询快速访问获取。
  - Result  
在不进行扫描的情况下返回一个值。
  - WindowAgg  
窗口聚合函数，一般由OVER语句触发。
  - Merge  
归并操作。
  - StartWith Operator  
层次查询算子，用于执行递归查询操作。
  - Rownum  
对查询结果的行编号进行条件过滤。通常出现在rownum子句里。
  - Index Cond  
索引扫描条件。
  - Unpivot  
转置算子。
4. 分区剪枝相关信息
- Iterations  
分区迭代算子对一级分区的迭代次数。如果显示PART则为动态剪枝场景。  
例如：Iterations: 4表示迭代算子需要遍历4个一级分区。Iterations: PART表示遍历一级分区个数需要由分区键上的参数条件决定。
  - Selected Partitions  
一级分区剪枝的结果，m..n表示m到n号分区被剪枝选中，多个不连续的分区由逗号连接。  
例如：Selected Partitions: 2..4,7表示2、3、4、7四个分区被选中。
5. 其他关键字
- Partitioned  
对具体分区操作。
  - Partition Iterator  
分区迭代器，通常代表子查询是对分区操作。

- InitPlan  
非相关子计划。
- Remote Query  
下推到数据节点上的查询语句。
- Exec Nodes  
具体执行计划的节点。
- Data Node Scan on  
说明语句已下推给DN执行。

## 执行信息

在SQL调优过程中经常需要执行EXPLAIN ANALYZE或EXPLAIN PERFORMANCE查看SQL语句实际执行信息，通过对比实际执行与优化器估算之间的差别来为优化提供依据。EXPLAIN PERFORMANCE相对于EXPLAIN ANALYZE增加了每个DN上的执行信息。

以如下SQL语句为例：

```
select count(1) from t1;
```

执行EXPLAIN PERFORMANCE输出为：

```
gaussdb=# explain performance select count(1) from t1;
 id | operation | A-time | A-rows | E-rows | E-distinct | Peak Memory | E-memory | A-
width | E-width | E-costs
-----+-----+-----+-----+-----+-----+-----+-----+-----
 1 | -> Aggregate | 9.326 | 1 | 1 | | 14KB | | | 8 |
209.10
 2 | -> Streaming (type: GATHER) | 9.281 | 2 | 2 | | 80KB | | | 8 |
209.10
 3 | -> Aggregate | [5.981,6.491] | 2 | 2 | | [13KB, 13KB] | 1MB | | 8 |
209.01
 4 | -> Seq Scan on public.t1 | [2.553,2.909] | 20000 | 20000 | | [15KB, 15KB] | 1MB
| | 0 | 184.00
(4 rows)

Memory Information (identified by plan id)

Coordinator Query Peak Memory:
Query Peak Memory: 0MB
DataNode Query Peak Memory
datanode1 Query Peak Memory: 2MB
datanode2 Query Peak Memory: 0MB
 1 --Aggregate
Peak Memory: 14KB, Estimate Memory: 64MB
 2 --Streaming (type: GATHER)
Peak Memory: 80KB, Estimate Memory: 64MB
 3 --Aggregate
datanode1 Peak Memory: 13KB, Estimate Memory: 1024KB
datanode2 Peak Memory: 13KB, Estimate Memory: 1024KB
 4 --Seq Scan on public.t1
datanode1 Peak Memory: 15KB, Estimate Memory: 1024KB
datanode2 Peak Memory: 15KB, Estimate Memory: 1024KB
(15 rows)

Targetlist Information (identified by plan id)

 1 --Aggregate
Output: count((count(1)))
 2 --Streaming (type: GATHER)
Output: (count(1))
```

```
Node/s: All datanodes
3 --Aggregate
 Output: count(1)
4 --Seq Scan on public.t1
 Output: c1, c2, c3, c4, c5
 Distribute Key: c1
(10 rows)

Datanode Information (identified by plan id)

1 --Aggregate
 (actual time=9.326..9.326 rows=1 loops=1)
 (Buffers: 0)
 (CPU: ex c/r=-17813058098842432, ex row=2, ex cyc=-35626116197684864, inc
cyc=71252232399791904)
2 --Streaming (type: GATHER)
 (actual time=8.628..9.281 rows=2 loops=1)
 (Buffers: 0)
 (CPU: ex c/r=53439174298738384, ex row=2, ex cyc=106878348597476768, inc
cyc=106878348597476768)
3 --Aggregate
 datanode1 (actual time=5.980..5.981 rows=1 loops=1)
 datanode2 (actual time=6.491..6.491 rows=1 loops=1)
 datanode1 (Buffers: shared hit=85)
 datanode2 (Buffers: shared hit=84)
 datanode1 (CPU: ex c/r=-35622581151734248, ex row=10078, ex cyc=-359004372847177760768, inc
cyc=71252232395610160)
 datanode2 (CPU: ex c/r=-35622525572390744, ex row=9922, ex cyc=-353446698729260974080, inc
cyc=71252232398542704)
4 --Seq Scan on public.t1
 datanode1 (actual time=0.018..2.553 rows=10078 loops=1)
 datanode2 (actual time=0.017..2.909 rows=9922 loops=1)
 datanode1 (Buffers: shared hit=85)
 datanode2 (Buffers: shared hit=84)
 datanode1 (CPU: ex c/r=35629651228376004, ex row=10078, ex cyc=359075625079573381120, inc
cyc=359075625079573381120)
 datanode2 (CPU: ex c/r=35629706809278324, ex row=9922, ex cyc=353517950961659543552, inc
cyc=353517950961659543552)
(22 rows)

User Define Profiling

Plan Node id: 2 Track name: coordinator get datanode connection
 coordinator1: (time=0.019 total_calls=1 loops=1)
Plan Node id: 2 Track name: Coordinator serialize plan
 coordinator1: (time=1.059 total_calls=1 loops=1)
Plan Node id: 2 Track name: Coordinator send begin command
 coordinator1: (time=0.003 total_calls=1 loops=1)
Plan Node id: 2 Track name: Coordinator start transaction and send query
 coordinator1: (time=0.045 total_calls=1 loops=1)
(8 rows)

===== Query Summary =====

Datanode executor start time [datanode1, datanode2]: [0.421 ms,0.450 ms]
Datanode executor run time [datanode1, datanode2]: [6.002 ms,6.528 ms]
Datanode executor end time [datanode2, datanode1]: [0.027 ms,0.028 ms]
Remote query poll time: 0.000 ms, Deserialize time: 0.000 ms
System available mem: 8222310KB
Query Max mem: 8310784KB
Query estimated mem: 2048KB
Coordinator executor start time: 0.181 ms
Coordinator executor run time: 9.340 ms
Coordinator executor end time: 0.052 ms
Planner runtime: 0.421 ms
Plan size: 3122 byte
Query Id: 72339069014648468
Total runtime: 9.657 ms
(14 rows)
```

上述示例中显示执行信息分为以下7个部分：

1. 以表格的形式将计划显示出来，包含有11个字段，分别是：id、operation、A-time、A-rows、E-rows、E-distinct、Peak Memory、E-memory、A-width、E-width和E-costs。其中计划类字段（id、operation以及E开头字段）的含义与执行EXPLAIN时的含义一致，请参见[执行计划](#)小节中的说明。A-time、A-rows、E-distinct、Peak Memory、A-width的含义说明如下：
  - A-time：表示当前算子执行完成时间，一般DN上执行的算子的A-time是由[]括起来的两个值，分别表示此算子在所有DN上完成的最短时间和最长时间。
  - A-rows：表示当前算子的实际输出元组数。
  - E-distinct：表示hashjoin算子的distinct估计值。
  - Peak Memory：此算子在每个DN上执行时使用的内存峰值。
  - A-width：表示当前算子每行元组的实际宽度，仅对于重内存使用算子会显示，包括：(Vec)HashJoin、(Vec)HashAgg、(Vec)HashSetOp、(Vec)Sort、(Vec)Materialize算子等，其中(Vec)HashJoin计算的宽度是其右子树算子的宽度，会显示在其右子树上。
2. Predicate Information (identified by plan id):  
这一部分主要显示的是静态信息，即在整个计划执行过程中不会变的信息，主要是一些join条件和一些filter信息。
3. Memory Information (identified by plan id):  
这一部分显示的是整个计划中会将内存的使用情况打印出来的算子的内存使用信息，主要是Hash、Sort算子，包括算子峰值内存（peak memory），控制内存（control memory），估算内存使用（operator memory），执行时实际宽度（width），内存使用自动扩展次数（auto spread num），是否提前下盘（early spilled），以及下盘信息，包括重复下盘次数（spill Time(s)），内外表下盘分区数（inner/outer partition spill num），下盘文件数（temp file num），下盘数据量及最小和最大分区的下盘数据量（written disk IO [min, max]）。
4. Targetlist Information (identified by plan id)  
这一部分显示的是每一个算子输出的目标列。
5. DataNode Information (identified by plan id):  
这一部分会将各个算子的执行时间、CPU、buffer的使用情况全部打印出来。
6. User Define Profiling  
这一部分显示的是CN和DN、DN和DN建连的时间，以及存储层的一些执行信息。
7. ===== Query Summary =====:  
这一部分主要打印总的执行时间和网络流量，包括了各个DN上初始化和结束阶段的最大最小执行时间、CN上的初始化、执行、结束阶段的时间，以及当前语句执行时系统可用内存、语句估算内存等信息。

### 须知

- A-rows和E-rows的差异体现了优化器估算和实际执行的偏差度。一般来说，偏差越大，优化器生成的计划越不可信，人工干预调优的必要性越大。
- A-time中的两个值偏差越大，表明此算子的计算偏斜（在不同DN上执行时间差异）越大，人工干预调优的必要性越大。
- Max Query Peak Memory经常用来估算SQL语句耗费内存，也被用来作为SQL语句调优时运行态内存参数设置的重要依据。一般会以EXPLAIN ANALYZE或EXPLAIN PERFORMANCE的输出作为进一步调优的输入。

## 6.3 调优流程

对慢SQL语句进行分析，通常包括以下步骤：

### 操作步骤

- 步骤1** 收集SQL中涉及到的所有表的统计信息。在数据库中，统计信息是优化器生成计划的源数据。没有收集统计信息或者统计信息陈旧往往会造成执行计划严重劣化，从而导致性能问题。从经验数据来看，10%左右性能问题是因为没有收集统计信息。具体请参见[更新统计信息](#)。
- 步骤2** 通过查看执行计划来查找原因。如果SQL长时间运行未结束，通过EXPLAIN命令查看执行计划，进行初步定位。如果SQL可以运行出结果，则推荐使用EXPLAIN ANALYZE或EXPLAIN PERFORMANCE查看执行计划及实际运行情况，以便更精确地定位问题原因。有关执行计划的详细介绍请参见[SQL执行计划介绍](#)。
- 步骤3** [审视和修改表定义](#)。
- 步骤4** 针对EXPLAIN或EXPLAIN PERFORMANCE信息，定位SQL慢的具体原因以及改进措施，具体请参见[典型SQL调优点](#)。
- 步骤5** 通常情况下，有些SQL语句可以通过查询重写转换成等价的，或特定场景下等价的语句。重写后的语句比原语句更简单，且可以简化某些执行步骤达到提升性能的目的。查询重写方法在各个数据库中基本是通用的。[经验总结：SQL语句改写规则](#)介绍了几种常用的通过改写SQL进行调优的方法。

----结束

## 6.4 更新统计信息

在数据库中，统计信息是优化器生成计划的源数据。没有收集统计信息或者统计信息陈旧往往会造成执行计划严重劣化，从而导致性能问题。

### 背景信息

ANALYZE语句可收集与数据库中表内容相关的统计信息，统计结果存储在系统表PG\_STATISTIC中。查询优化器会使用这些统计数据，以生成最有效的执行计划。

建议在执行了大批量插入/删除操作后，例行对表或全库执行ANALYZE语句更新统计信息。目前默认收集统计信息的采样比例是30000行（即：GUC参数default\_statistics\_target默认设置为100），如果表的总行数超过一定行数（大于

1600000)，建议设置GUC参数default\_statistics\_target为-2，即按2%收集样本估算统计信息。

对于在批处理脚本或者存储过程中生成的中间表，也需要在完成数据生成之后显式地调用ANALYZE。

对于表中多个列有相关性且查询中有同时基于这些列的条件或分组操作的情况，可尝试收集多列统计信息，以便查询优化器可以更准确地估算行数，并生成更有效的执行计划。

若表上存在全局二级索引，则需要对基表执行ANALYZE之后再对全局二级索引执行ANALYZE。

## 操作步骤

使用以下命令更新某个表或者整个database的统计信息。

```
ANALYZE tablename; --更新单个表的统计信息
ANALYZE; --更新全库的统计信息
```

使用以下命令更新表上全局二级索引的统计信息。

```
ANALYZE GLOBAL INDEX indexname FOR TABLE tablename;
```

### 说明

更新全局二级索引的统计信息需要先对基表执行ANALYZE。

使用以下命令进行多列统计信息相关操作。

```
ANALYZE tablename ((column_1, column_2)); --收集tablename表的column_1、column_2列的多列统计信息

ALTER TABLE tablename ADD STATISTICS ((column_1, column_2)); --添加tablename表的column_1、column_2列的多列统计信息声明
ANALYZE tablename; --收集单列统计信息，并收集已声明的多列统计信息

ALTER TABLE tablename DELETE STATISTICS ((column_1, column_2)); --删除tablename表的column_1、column_2列的多列统计信息或其声明
```

### 须知

在使用ALTER TABLE tablename ADD STATISTICS语句添加了多列统计信息声明后，系统并不会立刻收集多列统计信息，而是在下次对该表或全库进行ANALYZE时，进行多列统计信息的收集。

如果想直接收集多列统计信息，请使用ANALYZE命令进行收集。

### 说明

使用EXPLAIN查看各SQL的执行计划时，如果发现某个表SEQ SCAN的输出中rows=10，rows=10是系统给的默认值，有可能该表没有进行ANALYZE，需要对该表执行ANALYZE。

## 6.5 审视和修改表定义



## 6.5.1 审视和修改表定义概述

在分布式框架下，数据分布在各个DN上。一个或者几个DN的数据存在一块物理存储设备上，好的表定义至少需要达到以下几个目标：

1. 表数据均匀分布在各个DN上，以防止单个DN对应的存储设备空间不足造成集群有效容量下降。选择合适的分布列，避免数据分布倾斜可以实现该点。
2. 表Scan压力均匀分散在各个DN上，以避免单DN的Scan压力过大，形成Scan的单个节点瓶颈。分布列不选择基表上等值filter中的列可以实现该点。
3. 减少扫描数据量。通过分区的剪枝机制可以实现该点。
4. 减少随机I/O。通过聚簇可以实现该点。
5. 避免数据shuffle，减小网络压力。通过选择join-condition或者group by列为分布列可以最大程度实现这点。

从上述描述来看表定义中最重要的一点是分布列的选择。创建表定义一般遵循图6-2所示流程。表定义在数据库设计阶段创建，在SQL调优过程中进行审视和修改。

图 6-2 表定义流程

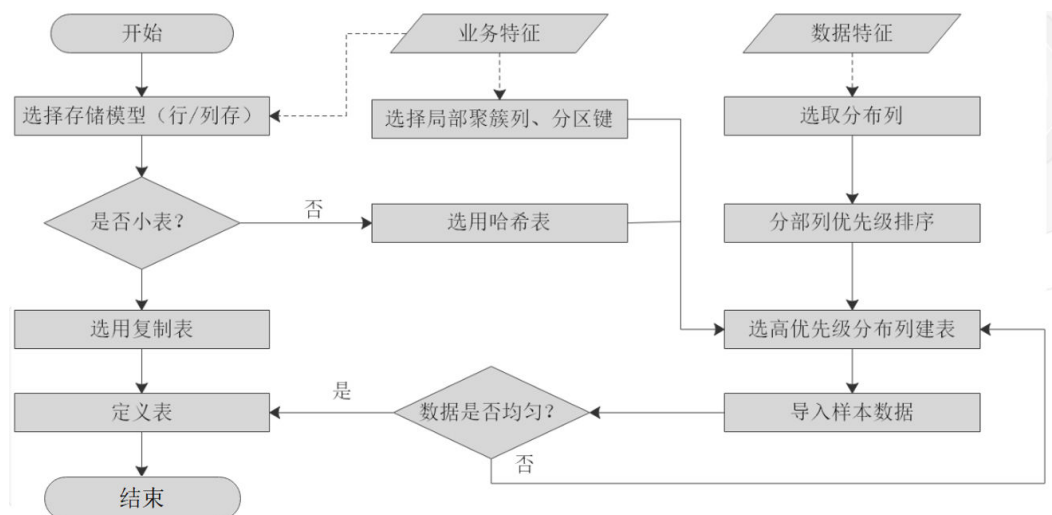

## 6.5.2 选择分布方式

复制表（Replication）方式将表中的全量数据在集群的每一个DN实例上保留一份。主要适用于记录集较小的表。这种存储方式的优点是每个DN上都有该表的全量数据，在join操作中可以避免数据重分布操作，从而减小网络开销，同时减少了plan segment(每个plan segment都会起对应的线程)。缺点是每个DN都保留了表的完整数据，造成数据的冗余。一般情况下只有数据量较小的维度表才会定义为Replication表。

哈希（Hash）表将表中某一个或几个字段进行hash运算后，生成对应的hash值，根据DN实例与哈希值的映射关系获得该元组的目标存储位置。对于Hash分布表，在读/写数据时可以利用各个节点的I/O资源，大大提升表的读/写速度。一般情况下大表定义为Hash表。

范围（Range）和列表（List）分布是由用户自定义的分布策略，根据分布列的取值落入满足一定范围或者具体值的对应目标DN，这两种分布方式便于用户灵活地进行数据管理，但对用户本身的数据抽象能力有一定的要求。如表6-2所示。

表 6-2 策略及适用场景

| 策略          | 描述                         | 适用场景            |
|-------------|----------------------------|-----------------|
| Hash        | 表数据通过hash方式散列到集群中的所有DN实例上。 | 数据量较大的事实表。      |
| Replication | 集群中每一个DN实例上都有一份全量表数据。      | 小表、维度表。         |
| Range       | 表数据对指定列按照范围进行映射，分布到对应DN。   | 用户需要自定义分布规则的场景。 |
| List        | 表数据对指定列按照具体值进行映射，分布到对应DN。  | 用户需要自定义分布规则的场景。 |

如图6-3所示，复制表如图中的表T1，哈希表如图中的表T2。

图 6-3 复制表和哈希表

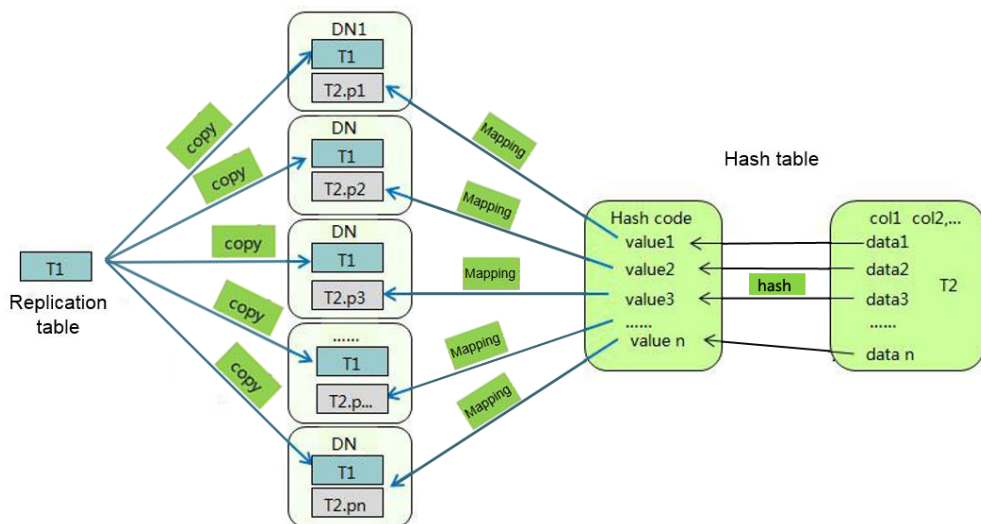

**说明**

- 在对复制表进行数据插入、修改、删除等操作时，如果用户使用声明为可下推（shippable或者immutable）的函数对不可下推的成分进行封装，则可能会导致复制表不同DN数据不一致。
- 使用带有窗口函数、rownum、limit子句、用户自定义函数等结果不稳定的语句对复制表进行数据插入或修改，可能会导致不同节点数据不完全相同。

### 6.5.3 选择分布列

Hash分布表的分布列选取至关重要，需要满足以下原则：

1. 列值应比较离散，以便数据能够均匀分布到各个DN。例如，考虑选择表的主键为分布列，如在人员信息表中选择身份证号码为分布列。
2. 在满足第一条原则的情况下尽量不要选取存在常量filter的列。例如，表dwcjk相关的部分查询中出现dwcjk的列zqdh存在常量的约束(例如zqdh= '000001')，那么尽量不用zqdh做分布列。

3. 在满足前两条原则的情况下，考虑选择查询中的连接条件为分布列，以便Join任务能够下推到DN中执行，且减少DN之间的通信数据量。

对于Hash分表策略，如果分布列选择不当，可能导致数据倾斜，查询时出现部分DN的I/O短板，从而影响整体查询性能。因此在采用Hash分表策略之后需对表的数据进行数据倾斜性检查，以确保数据在各个DN上是均匀分布的。可以使用以下SQL检查数据倾斜性：

```
select
xc_node_id, count(1)
from tablename
group by xc_node_id
order by xc_node_id desc;
```

其中xc\_node\_id对应DN，一般来说，不同DN的数据量相差5%以上即可视为倾斜，如果相差10%以上就必须调整分布列。

GaussDB支持多分布列特性，可以更好地满足数据分布的均匀性要求。

Range/List分布表的分布列由用户根据实际需要进行选择。除了需要选择合适的分布列，还需要注意分布规则对数据分布的影响。

## 6.5.4 使用分区表

分区表是把逻辑上的一张表根据某种方案分成几张物理块进行存储。这张逻辑上的表称之为分区表，物理块称之为分区。分区表是一张逻辑表，不存储数据，数据实际是存储在分区上的。分区表和普通表相比具有以下优点：

1. 改善查询性能：对分区对象的查询可以仅搜索自己关心的分区，提高检索效率。
2. 增强可用性：如果分区表的某个分区出现故障，表在其他分区的数据仍然可用。
3. 方便维护：如果分区表的某个分区出现故障，需要修复数据，只修复该分区即可。

GaussDB支持的分区表为范围分区表、列表分区表和哈希分区表。

- 范围分区表：将数据基于范围映射到每一个分区。这个范围是由创建分区表时指定的分区键决定的。分区键经常采用日期，例如将销售数据按照月份进行分区。
- 列表分区表：将数据中包含的键值分别存储在不同的分区中，依次将数据映射到每一个分区，分区中包含的键值由创建分区表时指定。
- 哈希分区表：将数据根据内部哈希算法依次映射到每一个分区中，包含的分区个数由创建分区表时指定。

## 6.5.5 选择数据类型

高效数据类型，主要包括以下三方面：

### 1. 尽量使用执行效率比较高的数据类型

一般来说整型数据运算(包括“=”、“>”、“<”、“≥”、“≤”、“≠”等常规的比较运算，以及group by)的效率比字符串、浮点数要高。

### 2. 尽量使用短字段的数据类型

长度较短的数据类型不仅可以减小数据文件的大小，提升I/O性能，同时也可以减小相关计算时的内存消耗，提升计算性能。比如对于整型数据，如果可以用smallint就尽量不用int，如果可以用int就尽量不用bigint。

### 3. 使用一致的数据类型

表关联列尽量使用相同的数据类型。如果表关联列数据类型不同，数据库必须动态地转化为相同的数据类型进行比较，这种转换会带来一定的性能开销。

## 6.6 典型 SQL 调优点

SQL调优是一个不断分析与尝试的过程：试跑Query，判断性能是否满足要求；如果不满足要求，则通过[查看执行计划](#)分析原因并进行针对性优化；然后重新试跑和优化，直到满足性能目标。

### 6.6.1 SQL 自诊断

用户在执行查询或者执行INSERT/DELETE/UPDATE/CREATE TABLE AS语句时，可能会遇到性能问题。

SQL自诊断的告警类型与GUC参数resource\_track\_level的设置有关系。如果resource\_track\_level设置为query，则可以诊断多列/单列统计信息未收集和SQL不下推的告警。如果resource\_track\_level设置为operator，则可以诊断所有的告警场景。

SQL自诊断的诊断范围与GUC参数resource\_track\_cost的设置有关系。当SQL的代价大于resource\_track\_cost时，SQL才会被诊断。SQL的代价可以通过explain来确认。

SQL自诊断功能受enable\_analyze\_check参数影响，使用前应确认该开关已打开。

执行语句较多时，可能会由于内存管控导致部分数据无法收集，可以尝试将instr\_unique\_sql\_count设置值调高。

### 告警场景

目前支持对以下7种导致性能问题的场景上报告警。

- 多列/单列统计信息未收集

如果存在单列或者多列统计信息未收集，则上报相关告警。

告警信息示例：

整表的统计信息未收集：

```
Statistic Not Collect:
schema_test.t1
```

单列统计信息未收集：

```
Statistic Not Collect:
schema_test.t2(c1,c2)
```

多列统计信息未收集：

```
Statistic Not Collect:
schema_test.t3((c1,c2))
```

单列和多列统计信息未收集：

```
Statistic Not Collect:
schema_test.t4(c1,c2) schema_test.t4((c1,c2))
```

- SQL不下推

对于不下推的SQL，尽可能详细上报导致不下推的原因。调优方法请参见[语句下推调优](#)。

- 对于函数导致的不下推，告警导致不下推的函数名信息；
- 对于不支持下推的语法，会告警对应语法不支持下推，例如：含有With Recursive、Distinct On、row表达式，会告警相应语法不支持下推等。

#### 告警信息示例：

```
SQL is not plan-shipping, reason : "With Recursive" can not be shipped"
SQL is not plan-shipping, reason : "Function now() can not be shipped"
SQL is not plan-shipping, reason : "Function string_agg() can not be shipped"
```

- HashJoin中大表做内表

如果在表连接过程中使用了Hashjoin，且连接的内表行数是外表行数的10倍或以上，同时内表在每个DN上的平均行数大于10万行，且发生了下盘，则上报相关告警。调优方法请参见[使用plan hint调优执行计划](#)。

- 大表等值连接使用Nestloop

如果在表连接过程中使用了nestloop，并且两个表中较大表的行数平均每个DN上的行数大于10万行，表的连接中存在等值连接，则上报相关告警。调优方法请参见[使用plan hint调优执行计划](#)。

#### 告警信息示例：

```
PlanNode[5] Large Table with Equal-Condition use Nestloop"Nested Loop"
```

- 大表Broadcast

如果在Broadcast算子中，平均每DN的行数大于10万行，则告警大表broadcast。调优方法请参见[使用plan hint调优执行计划](#)。

#### 告警信息示例：

```
PlanNode[5] Large Table in Broadcast "Streaming(type: BROADCAST dop: 1/2)"
```

- 数据倾斜

某表在各DN上的分布，存在某DN上的行数是另一DN上行数的10倍或以上，且有DN中的行数大于10万行，则上报相关告警。

#### 告警信息示例：

```
PlanNode[6] DataSkew:"Seq Scan", min_dn_tuples:0, max_dn_tuples:524288
```

- 估算不准

如果优化器的估算行数和实际行数中的较大值平均每DN行数大于10万行，并且估算行数和实际行数中较大值是较小值的10倍或以上，则上报相关告警。调优方法请参见[使用plan hint调优执行计划](#)。

#### 告警信息示例：

```
PlanNode[5] Inaccurate Estimation-Rows: "Hash Join" A-Rows:0, E-Rows:52488
```

## 规格约束

1. 告警字符串长度上限为2048。如果告警信息超过这个长度（例如存在大量未收集统计信息的超长表名、列名等信息）则不告警，只上报warning：  
WARNING, "Planner issue report is truncated, the rest of planner issues will be skipped"
2. 如果query存在limit节点（即查询语句中包含limit），则不会上报limit节点以下的Operator级别的告警。
3. 对于“数据倾斜”和“估算不准”两种类型告警，在某一个plan树结构下，只上报下层节点的告警，上层节点不再重复告警。主要是因为这两种类型的告警可能是因为底层触发上层的。例如，如果在scan节点已经存在数据倾斜，那么在上层的hashagg等其他算子很可能也出现数据倾斜。

## 6.6.2 语句下推调优

### 语句下推介绍

目前，GaussDB优化器在分布式框架下制定语句的执行策略时，有三种执行计划方式：生成下推语句计划、生成分布式执行计划、生成发送语句的分布式执行计划。

- 下推语句计划：指直接将完整的查询语句从CN发送到DN进行执行，然后将执行结果返回给CN。
- 分布式执行计划：指CN对查询语句进行编译和优化，生成计划树，再将计划树发送给DN进行执行，并在执行完毕后返回结果到CN。
- 发送语句的分布式执行计划：上述两种方式都不可行时，将可下推的查询部分组成查询语句（多为基表扫描语句）下推到DN进行执行，获取中间结果到CN，然后在CN执行剩下的部分。

在第3种策略中，要将大量中间结果从DN发送到CN，并且要在CN运行不能下推的部分语句，会导致CN成为性能瓶颈（带宽、存储、计算等）。在进行性能调优的时候，应尽量避免只能选择第3种策略的查询语句。

执行语句不能下推是因为语句中含有**不支持下推的函数**或者**不支持下推的语法**。一般都可以通过等价改写规避执行计划不能下推的问题。

### 语句下推典型场景

在GaussDB优化器中如果想要支持语句下推需要将GUC参数 `enable_fast_query_shipping` 设置为 `on` 即可。通常而言 `explain` 语句后没有显示具体的执行计划算子，执行计划中关键字“Data Node Scan on”出现在第一行（不包含计划格式）则说明语句已下推给DN去执行。下面从多个维度场景介绍语句下推及其支持的范围。

#### 1. 单表查询语句下推

在分布式数据库中对于单表查询而言，当前语句是否可以下推需要判断CN是否要进一步参与计算而不是简单收集数据。如果CN要进一步对DN结果进行计算则语句不可下推。通常带有 `agg`、`windows function`、`limit/offset`、`sort`、`distinct` 等关键字都不可下推。

- 可下推：简单查询，无需在CN进一步计算则可以下推。

```
gaussdb=# explain select * from t where c1 > 1;
 QUERY PLAN

Data Node Scan on "__REMOTE_FQS_QUERY__" (cost=0.00..0.00 rows=0 width=0)
 Node/s: All datanodes
(2 rows)
```

- 不可下推：带有 `limit` 子句，对于CN而言不能简单发语句给DN并收集数据，明显与 `limit` 语义不符。

```
gaussdb=# explain select * from t limit 1;
 QUERY PLAN

Limit (cost=0.00..0.00 rows=1 width=12)
-> Data Node Scan on "__REMOTE_LIMIT_QUERY__" (cost=0.00..0.00 rows=1 width=12)
 Node/s: All datanodes
(3 rows)
```

- 不可下推：带有聚集函数CN不能简单下推语句，而应该对从DN收集结果进一步聚集运算处理。

```
gaussdb=# explain select sum(c1), count(*) from t;
 QUERY PLAN

```

```
Aggregate (cost=0.10..0.11 rows=1 width=20)
-> Data Node Scan on "_REMOTE_GROUP_QUERY_" (cost=0.00..0.00 rows=20 width=4)
 Node/s: All datanodes
(3 rows)
```

## 2. 多表查询语句下推

多表查询场景下语句能否下推通常与join条件以及分布列有关，即如果join条件与表分布列匹配得上则可下推，否则无法下推。对于复制表来说通常可以下推。

- 创建两个hash分布表。

```
gaussdb=# create table t(c1 int, c2 int, c3 int) distribute by hash(c1);
CREATE TABLE
gaussdb=# create table t1(c1 int, c2 int, c3 int) distribute by hash(c1);
CREATE TABLE
```

- 可下推：join条件满足两个表hash分布列属性。

```
gaussdb=# explain select * from t1 join t on t.c1 = t1.c1;
QUERY PLAN

Data Node Scan on "_REMOTE_FQS_QUERY_" (cost=0.00..0.00 rows=0 width=0)
 Node/s: All datanodes
(2 rows)
```

- 不可下推：join条件不满足hash分布列属性，即t1.c2不是t1表的分布列。

```
gaussdb=# explain select * from t1 join t on t.c1 = t1.c2;
QUERY PLAN

Hash Join (cost=0.25..0.53 rows=20 width=24)
 Hash Cond: (t1.c2 = t.c1)
 -> Data Node Scan on t1 "_REMOTE_TABLE_QUERY_" (cost=0.00..0.00 rows=20 width=12)
 Node/s: All datanodes
 -> Hash (cost=0.00..0.00 rows=20 width=12)
 -> Data Node Scan on t "_REMOTE_TABLE_QUERY_" (cost=0.00..0.00 rows=20 width=12)
 Node/s: All datanodes
(7 rows)
```

- 删除两个hash分布表。

```
gaussdb=# DROP TABLE t;
DROP TABLE
gaussdb=# DROP TABLE t1;
DROP TABLE
```

## 3. 集合操作、CTE下推

集合操作场景语句能否下推，与左右子查询是否下推有关，规则如下：

- UNION ALL左右分支都能下推且左右分支分布的DN相同，整个UNION ALL才能下推。
- UNION/INTERSECT/INTERSECT ALL/EXCEPT/EXCEPT ALL左右分支都能下推到相同的单个节点，整个集合操作才能下推。

```
--测试环境包含1个CN和6个DN
--创建NODEGROUP，NODEGROUP中的DN名字可以通过语句SELECT node_name FROM
PGXC_NODE WHERE node_type = 'D'查询，查询的结果按需替换CREATE NODE GROUP语句中
WITH后的DN名。
gaussdb=# CREATE NODE GROUP ng WITH(datanode1, datanode2, datanode3, datanode4,
datanode5, datanode6);
CREATE NODE GROUP
--建表
gaussdb=# CREATE TABLE t1(a int, b int, c int) DISTRIBUTE BY HASH(a) TO GROUP ng;
CREATE TABLE
gaussdb=# CREATE TABLE t2(a int, b int, c int) DISTRIBUTE BY HASH(a) TO GROUP ng;
CREATE TABLE
--UNION ALL两边都可以下推，UNION ALL可以下推
gaussdb=# EXPLAIN (COSTS OFF) SELECT * FROM t1 UNION ALL SELECT * FROM t2;
QUERY PLAN

Data Node Scan
 Node/s: All datanodes
(2 rows)
```

```
--union两边都可以下推，但不是单DN，所以不能下推
gaussdb=# EXPLAIN (COSTS OFF) SELECT * FROM t1 UNION SELECT * FROM t2;
QUERY PLAN

Streaming (type: GATHER)
 Node/s: All datanodes
 -> HashAggregate
 Group By Key: t1.a, t1.b, t1.c
 -> Append
 -> Seq Scan on t1
 -> Seq Scan on t2
(7 rows)

--UNION两边都可以下推，且是同一个DN，所以能下推
gaussdb=# EXPLAIN (COSTS OFF) SELECT * FROM t1 WHERE a = 1 UNION SELECT * FROM t2
WHERE a = 1;
QUERY PLAN

Data Node Scan
 Node/s: (ng) datanode5
(2 rows)

gaussdb=# EXPLAIN (COSTS OFF) SELECT * FROM t1 WHERE a = 1;
QUERY PLAN

Data Node Scan
 Node/s: (ng) datanode5
(2 rows)

gaussdb=# EXPLAIN (COSTS OFF) SELECT * FROM t2 WHERE a = 3;
QUERY PLAN

Data Node Scan
 Node/s: (ng) datanode4
(2 rows)

--union两边都可以下推，但不是同一个DN，所以不能下推
gaussdb=# EXPLAIN (COSTS OFF) SELECT * FROM t1 WHERE a = 1 UNION SELECT * FROM t2
WHERE a = 3;
QUERY PLAN

Streaming (type: GATHER)
 Node/s: (GenGroup) datanode4, datanode5
 -> Unique
 -> Sort
 Sort Key: t1.a, t1.b, t1.c
 -> Append
 -> Seq Scan on t1
 Filter: (a = 1)
 -> Seq Scan on t2
 Filter: (a = 3)
(10 rows)
```

CTE场景语句能否下推，与CTE中的语句是否能够下推有关，规则如下：

- 对于CTE，只有CTE中的语句能够下推，整个CTE才能下推。
- 对于Recursive CTE，由于递归部分会自引用CTE，在判断递归部分能否下推时，自引用的CTE的下推信息取决于非递归部分下推信息，即非递归部分的语句可以当做自引用CTE的子查询。
- 对于Recursive CTE，在满足CTE中的语句能下推的条件下，语句中递归部分和非递归部分都可以下推到相同的DN，整个Recursive CTE才能下推。

```
--CTE中语句能下推，CTE可以下推
gaussdb=# EXPLAIN (COSTS OFF) WITH cte AS (SELECT * FROM t1) SELECT * FROM cte;
QUERY PLAN

Data Node Scan
 Node/s: All datanodes
```



```
(2 rows)

--CTE中语句能下推单个DN，CTE可以下推单个DN
gaussdb=# EXPLAIN (COSTS OFF) WITH cte AS (SELECT * FROM t1 WHERE a = 1) SELECT *
FROM cte;
QUERY PLAN

Data Node Scan
Node/s: (ng) datanode5
(2 rows)

--CTE中语句不能下推，CTE不能下推
gaussdb=# EXPLAIN (COSTS OFF) WITH cte AS (SELECT * FROM t1 ORDER BY a) SELECT *
FROM cte;
QUERY PLAN

Streaming (type: GATHER)
Node/s: All datanodes
-> Sort
Sort Key: t1.a
-> Seq Scan on t1
(5 rows)

--Recursive CTE中语句能下推，且递归部分和非递归部分都可以下推到相同的多个DN，Recursive
CTE可以下推多个DN
gaussdb=# EXPLAIN (COSTS OFF)
WITH RECURSIVE cte AS (
SELECT * FROM t1
UNION ALL
SELECT t2.* FROM t2, cte WHERE cte.a = t2.a) SELECT *FROM cte;
QUERY PLAN

Data Node Scan
Node/s: All datanodes
(2 rows)

--Recursive CTE中语句能下推，且递归部分和非递归部分都可以到相同的单个DN，Recursive CTE可
以下推到单个DN
gaussdb=# EXPLAIN (COSTS OFF)
WITH RECURSIVE cte AS (
SELECT * FROM t1 WHERE a = 1
UNION ALL
SELECT t2.* FROM t2, cte WHERE cte.a = t2.a AND t2.a = 1) SELECT * FROM cte;
QUERY PLAN

Data Node Scan
Node/s: (ng) datanode5
(2 rows)

--Recursive CTE中语句不能下推，Recursive CTE不能下推
gaussdb=# EXPLAIN (COSTS OFF)
WITH RECURSIVE cte AS (
SELECT * FROM t1
UNION
SELECT t2.* FROM t2, cte WHERE cte.a = t2.a
) SELECT *FROM cte;
QUERY PLAN

CTE Scan on cte
CTE cte
-> Recursive Union
-> Data Node Scan on t1 "_REMOTE_TABLE_QUERY_"
Node/s: All datanodes
-> Hash Join
Hash Cond: (cte.a = t2.a)
-> WorkTable Scan on cte
-> Hash
-> Data Node Scan on t2 "_REMOTE_TABLE_QUERY_"
Node/s: All datanodes
```

```
(11 rows)
gaussdb=# DROP TABLE t1;
DROP TABLE
gaussdb=# DROP TABLE t2;
DROP TABLE
gaussdb=# DROP NODE GROUP ng;
DROP NODE GROUP
```

#### 4. 特殊场景

对于一些特殊场景下推规则和约束如下：

- 对于带有WITH Recursive CTE、普通CTE、集合操作的非SELECT语句，不支持下推。
- 语句中带有不支持下推的元素，则不支持下推（如volatile函数、not shippable函数、agg函数、returnning子句、不下推的trigger等）。
- CTE、Recursive CTE、集合操作、子查询、子链接通过常量条件无法进一步裁剪DN（可以通过改写语句，把条件写到CTE、Recursive CTE、集合操作、子查询、子链接中）。
- CTE、Recursive CTE、集合操作与主查询进行联合查询时，只有CTE、Recursive CTE、集合操作与主查询的其它对象分布信息相同且满足下推条件时，整条语句才能下推。
- 对于多表查询场景，如果分布表含有多列分布列，且查询条件中分布列带有参数，不支持gplan计划下推。

### 查看执行计划是否下推

执行计划是否下推可以依靠如下方法快速判断：

**步骤1** 将GUC参数enable\_fast\_query\_shipping设置为off，使查询优化器使用分布式框架策略。

```
SET enable_fast_query_shipping = off;
```

**步骤2** 查看执行计划。

如果执行计划中有Data Node Scan节点，那么此执行计划是发送语句的分布式执行计划，为不可下推的执行计划；如果执行计划中有Streaming节点，那么计划是可以下推的。

例如如下业务SQL：

```
gaussdb=# explain select
count(ss.ss_sold_date_sk order by ss.ss_sold_date_sk)c1
from store_sales ss, store_returns sr
where
sr.sr_customer_sk = ss.ss_customer_sk;
```

执行计划如下，可以看出此SQL语句不能下推。

```
QUERY PLAN

Aggregate
-> Hash Join
Hash Cond: (ss.ss_customer_sk = sr.sr_customer_sk)
-> Data Node Scan on store_sales "_REMOTE_TABLE_QUERY_"
Node/s: All datanodes
-> Hash
-> Data Node Scan on store_returns "_REMOTE_TABLE_QUERY_"
Node/s: All datanodes
(8 rows)
```

----结束

## 不支持下推的语法

以如下三个表定义说明不支持下推的SQL语法。

```
gaussdb=# CREATE TABLE CUSTOMER1
(
 C_CUSTKEY BIGINT NOT NULL
, C_NAME VARCHAR(25) NOT NULL
, C_ADDRESS VARCHAR(40) NOT NULL
, C_NATIONKEY INT NOT NULL
, C_PHONE CHAR(15) NOT NULL
, C_ACCTBAL DECIMAL(15,2) NOT NULL
, C_MKTSEGMENT CHAR(10) NOT NULL
, C_COMMENT VARCHAR(117) NOT NULL
)
DISTRIBUTE BY hash(C_CUSTKEY);
gaussdb=# CREATE TABLE test_stream(a int,b float); --float不支持重分布
gaussdb=# CREATE TABLE sal_emp (c1 integer[]) DISTRIBUTE BY replication;
```

- 不支持returning语句下推

```
gaussdb=# explain update customer1 set C_NAME = 'a' returning c_name;
QUERY PLAN
```

```

Update on customer1 (cost=0.00..0.00 rows=30 width=187)
Node/s: All datanodes
Node expr: c_custkey
-> Data Node Scan on customer1 "_REMOTE_TABLE_QUERY_" (cost=0.00..0.00 rows=30 width=187)
Node/s: All datanodes
(5 rows)
```

- 不支持聚集函数中使用order by语句的下推

```
gaussdb=# explain verbose select count (c_custkey order by c_custkey) from customer1;
```

```
QUERY PLAN

Aggregate (cost=2.50..2.51 rows=1 width=8)
Output: count(customer1.c_custkey ORDER BY customer1.c_custkey)
-> Data Node Scan on customer1 "_REMOTE_TABLE_QUERY_" (cost=0.00..0.00 rows=30 width=8)
Output: customer1.c_custkey
Node/s: All datanodes
Remote query: SELECT c_custkey FROM ONLY public.customer1 WHERE true
(6 rows)
```

- count(distinct expr)中的字段不支持重分布，则不支持下推

```
gaussdb=# explain verbose select count(distinct b) from test_stream;
QUERY PLAN
```

```

Aggregate (cost=2.50..2.51 rows=1 width=8)
Output: count(DISTINCT test_stream.b)
-> Data Node Scan on test_stream "_REMOTE_TABLE_QUERY_" (cost=0.00..0.00 rows=30 width=8)
Output: test_stream.b
Node/s: All datanodes
Remote query: SELECT b FROM ONLY public.test_stream WHERE true
(6 rows)
```

- 不支持distinct on用法下推

```
gaussdb=# explain verbose select distinct on (c_custkey) c_custkey from customer1 order by c_custkey;
QUERY PLAN
```

```

Unique (cost=49.83..54.83 rows=30 width=8)
Output: customer1.c_custkey
-> Sort (cost=49.83..52.33 rows=30 width=8)
Output: customer1.c_custkey
Sort Key: customer1.c_custkey
-> Data Node Scan on customer1 "_REMOTE_TABLE_QUERY_" (cost=0.00..0.00 rows=30
width=8)
Output: customer1.c_custkey
Node/s: All datanodes
Remote query: SELECT c_custkey FROM ONLY public.customer1 WHERE true
(9 rows)
```

- 不支持数组表达式下推

```
gaussdb=# explain verbose select array[c_custkey,1] from customer1 order by c_custkey;
```

```

QUERY PLAN

Sort (cost=49.83..52.33 rows=30 width=8)
Output: (ARRAY[customer1.c_custkey, 1::bigint]), customer1.c_custkey
Sort Key: customer1.c_custkey
-> Data Node Scan on "_REMOTE_SORT_QUERY_" (cost=0.00..0.00 rows=30 width=8)
 Output: (ARRAY[customer1.c_custkey, 1::bigint]), customer1.c_custkey
 Node/s: All datanodes
 Remote query: SELECT ARRAY[c_custkey, 1::bigint], c_custkey FROM ONLY public.customer1
WHERE true ORDER BY 2
(7 rows)

```

- With Recursive当前版本不支持下推的场景和原因如表1 With Recursive不支持下推的场景和原因所示。

表 6-3 With Recursive 不支持下推的场景和原因

| 序号 | 场景                | 不下推原因                                                                                                                                                                                                                                                                                                                                                                                                                |
|----|-------------------|----------------------------------------------------------------------------------------------------------------------------------------------------------------------------------------------------------------------------------------------------------------------------------------------------------------------------------------------------------------------------------------------------------------------|
| 1  | 包含外表的查询场景。        | LOG: SQL can't be shipped, reason: RecursiveUnion contains ForeignScan is not shippable ( LOG为CN日志中打印的不下推原因, 下同 )<br>外表, 当前版本暂不支持下推。                                                                                                                                                                                                                                                                                 |
| 2  | 多nodegroup场景。     | LOG: SQL can't be shipped, reason: With-Recursive under multi-nodegroup scenario is not shippable<br>基表存储nodegroup不相同, 或者计算nodegroup与基表不相同, 当前版本暂不支持下推。                                                                                                                                                                                                                                                              |
| 3  | UNION不带ALL, 需要去重。 | LOG: SQL can't be shipped, reason: With-Recursive does not contain "ALL" to bind recursive & none-recursive branches<br>例如:<br>WITH recursive t_result AS (<br>SELECT dm,sj_dm,name,1 as level<br>FROM test_rec_part<br>WHERE sj_dm > 10<br>UNION<br>SELECT t2.dm,t2.sj_dm,t2.name  ' > '  <br>t1.name,t1.level+1<br>FROM t_result t1<br>JOIN test_rec_part t2 ON t2.sj_dm = t1.dm<br>)<br>SELECT * FROM t_result t; |

| 序号 | 场景                           | 不下推原因                                                                                                                                                                                                                                                                                                                                                                                                                                                                                    |
|----|------------------------------|------------------------------------------------------------------------------------------------------------------------------------------------------------------------------------------------------------------------------------------------------------------------------------------------------------------------------------------------------------------------------------------------------------------------------------------------------------------------------------------|
| 4  | 基表中有系统表。                     | <p>LOG: SQL can't be shipped, reason: With-Recursive contains system table is not shippable</p> <p>例如：<br/> <pre>WITH RECURSIVE x(id) AS ( select count(1) from pg_class where oid=1247 UNION ALL SELECT id+1 FROM x WHERE id &lt; 5 ), y(id) AS ( select count(1) from pg_class where oid=1247 UNION ALL SELECT id+1 FROM x WHERE id &lt; 10 ) SELECT y.*, x.* FROM y LEFT JOIN x USING (id) ORDER BY 1;</pre> </p>                                                                     |
| 5  | 基表扫描只有VALUES子句，仅在CN上即可完成执行。  | <p>LOG: SQL can't be shipped, reason: With-Recursive contains only values rte is not shippable</p> <p>例如：<br/> <pre>WITH RECURSIVE t(n) AS ( VALUES (1) UNION ALL SELECT n+1 FROM t WHERE n &lt; 100 ) SELECT sum(n) FROM t;</pre> </p>                                                                                                                                                                                                                                                  |
| 6  | 相关子查询的关联条件仅在递归部分，非递归部分无关联条件。 | <p>LOG: SQL can't be shipped, reason: With-Recursive recursive term correlated only is not shippable</p> <p>例如：<br/> <pre>select a.ID,a.Name, ( with recursive cte as ( select ID, PID, NAME from b where b.ID = 1 union all select parent.ID,parent.PID,parent.NAME from cte as child join b as parent on child.pid=parent.id where child.ID = a.ID ) select NAME from cte limit 1 ) cName from ( select id, name, count(*) as cnt from a group by id,name ) a order by 1,2;</pre> </p> |

| 序号 | 场景                                              | 不下推原因                                                                                                                                                                                                                                                                                                                                                                                                                                                                                                                                                                                     |
|----|-------------------------------------------------|-------------------------------------------------------------------------------------------------------------------------------------------------------------------------------------------------------------------------------------------------------------------------------------------------------------------------------------------------------------------------------------------------------------------------------------------------------------------------------------------------------------------------------------------------------------------------------------------|
| 7  | 非递归部分带limit为Replicate计划，递归部分为Hash计划，计划存在冲突。     | <p>LOG: SQL can't be shipped, reason: With-Recursive contains conflict distribution in none-recursive(Replicate) recursive(Hash)</p> <p>例如：<br/> <pre>WITH recursive t_result AS ( select * from( SELECT dm,sj_dm,name,1 as level FROM test_rec_part WHERE sj_dm &lt; 10 order by dm limit 6 offset 2) UNION all SELECT t2.dm,t2.sj_dm,t2.name  ' &gt; '   t1.name,t1.level+1 FROM t_result t1 JOIN test_rec_part t2 ON t2.sj_dm = t1.dm ) SELECT * FROM t_result t;</pre> </p>                                                                                                           |
| 8  | 多层Recursive嵌套，即recursive的递归部分又嵌套另一个recursive查询。 | <p>LOG: SQL can't be shipped, reason: Recursive CTE references recursive CTE "cte"</p> <p>例如：<br/> <pre>with recursive cte as ( select * from rec_tb4 where id&lt;4 union all select h.id,h.parentID,h.name from ( with recursive cte as ( select * from rec_tb4 where id&lt;4 union all select h.id,h.parentID,h.name from rec_tb4 h inner join cte c on h.id=c.parentID ) ) h inner join cte c on h.id=c.parentID ) SELECT id ,parentID,name from cte order by parentID ) h inner join cte c on h.id=c.parentID ) SELECT id ,parentID,name from cte order by parentID,1,2,3;</pre> </p> |

删除表：

```
gaussdb=# DROP TABLE CUSTOMER1;
DROP TABLE
gaussdb=# DROP TABLE test_stream;
DROP TABLE
gaussdb=# DROP TABLE sa_l_emp;
DROP TABLE
```

## 不支持下推的函数

首先介绍函数的易变性。在GaussDB中共分三种形态：

- **IMMUTABLE**

表示该函数在给出同样的参数值时总是返回同样的结果。

- **STABLE**

表示该函数不能修改数据库，对相同参数值，在同一次表扫描里，该函数的返回值不变，但是返回值可能在不同SQL语句之间变化。

- **VOLATILE**

表示该函数值可以在一次表扫描内改变，因此不会做任何优化。

函数易变性可以查询pg\_proc的provolatile字段获得，i代表IMMUTABLE，s代表STABLE，v代表VOLATILE。另外，在pg\_proc中的proshippable字段，取值范围为t/f/NULL，这个字段与provolatile字段一起用于描述函数是否下推。

- 如果函数的provolatile属性为i，则无论proshippable的值是否为t，则函数始终可以下推。
- 如果函数的provolatile属性为s或v，则仅当proshippable的值为t时，函数可以下推。
- random、exec\_hadoop\_sql、exec\_on\_extension如果出现CTE中，也不下推。因为这种场景下下推可能出现结果错误。

对于用户自定义函数，可以在创建函数的时候指定provolatile和proshippable属性的值，详细请参见[CREATE FUNCTION](#)。

对于函数不能下推的场景：

- 如果是系统函数，建议根据业务等价替换这个函数。
- 如果是自定义函数，建议分析客户业务场景，看函数的provolatile和proshippable属性定义是否正确。

## 实例分析：自定义函数

对于自定义函数，如果对于确定的输入，有确定的输出，则应将函数定义为immutable类型。

利用TPCDS的销售信息举例，比如要写一个函数，获取商品的打折情况，需要一个计算折扣的函数，可以将这个函数定义为：

```
CREATE FUNCTION func_percent_2 (NUMERIC, NUMERIC) RETURNS NUMERIC
AS 'SELECT $1 / $2 WHERE $2 > 0.01'
LANGUAGE SQL
VOLATILE;
```

执行下列语句：

```
SELECT func_percent_2(ss_sales_price, ss_list_price)
FROM store_sales;
```

其执行计划为：

```
Data Node Scan on store_sales "REMOTE_TABLE_QUERY"
Output: func_percent_2(store_sales.ss_sales_price, store_sales.ss_list_price)
Remote query: SELECT ss_sales_price, ss_list_price FROM ONLY store_sales WHERE true
(3 rows)
```

可见，func\_percent\_2并没有被下推，而是将ss\_sales\_price和ss\_list\_price收到CN上，再进行计算，消耗大量CN的资源，而且计算缓慢。

由于该自定义函数对确定的输入有确定的输出，如果将该自定义函数改为：

```
CREATE FUNCTION func_percent_1 (NUMERIC, NUMERIC) RETURNS NUMERIC
AS 'SELECT $1 / $2 WHERE $2 > 0.01'
```

```
LANGUAGE SQL
IMMUTABLE;
```

执行语句：

```
SELECT func_percent_1(ss_sales_price, ss_list_price)
FROM store_sales;
```

其执行计划为：

```
Data Node Scan
Output: (func_percent_1(store_sales.ss_sales_price, store_sales.ss_list_price))
Remote query: SELECT func_percent_1(ss_sales_price, ss_list_price) AS func_percent_1 FROM store_sales
(3 rows)
```

可见函数func\_percent\_1被下推到DN执行。

## 6.6.3 子查询调优

### 子查询背景介绍

应用程序通过SQL语句来操作数据库时会使用大量的子查询，这种写法比直接对两个表做连接操作在结构上和思路上更清晰，尤其是在一些比较复杂的查询语句中，子查询有更完整、更独立的语义，会使SQL对业务逻辑的表达更清晰更容易理解，因此得到了广泛的应用。

GaussDB根据子查询在SQL语句中的位置把子查询分成了子查询、子链接两种形式。

- 子查询SubQuery：对应于查询解析树中的范围表RangeTblEntry，更通俗一些指的是出现在FROM语句后面的独立的SELECT语句。
- 子链接SubLink：对应于查询解析树中的表达式，更通俗一些指的是出现在where/on子句、targetlist里面的语句。

综上，对于查询解析树而言，SubQuery的本质是范围表，而SubLink的本质是表达式。针对SubLink场景而言，由于SubLink可以出现在约束条件、表达式中，按照GaussDB对sublink的实现，sublink可以分为以下几类：

- exist\_sublink：对应EXIST、NOT EXIST语句。
- any\_sublink：对应op ANY(select...)语句，其中OP可以是“<”、“>”、“=”操作符，另外IN/NOT IN (select ...)也属于这一类。
- all\_sublink：对应op ALL(select...)语句，其中OP可以是“<”、“>”、“=”操作符。
- rowcompare\_sublink：对应record op(select ...)语句。
- expr\_sublink：对应(SELECT with single targetlist item ...)语句。
- array\_sublink：对应ARRAY(select...)语句。
- cte\_sublink：对应with query(...)语句。

其中的sublink为exist\_sublink、any\_sublink，在GaussDB的优化引擎中对其应用场景做了优化（子链接提升）。另外，expr\_sublink也可以提升，但是由于SQL语句中子查询使用的灵活性，会带来SQL子查询过于复杂造成性能问题。如果希望关闭expr\_sublink的提升优化，可以通过GUC参数rewrite\_rule来设置。子查询从大类上来看，分为非相关子查询和相关子查询：

- 非相关子查询None-Related SubQuery

子查询的执行不依赖于外层父查询的任何属性值。这样子查询具有独立性，可独自求解，形成一个子查询计划先于外层的查询求解。

例如：



```
gaussdb=# explain select t1.c1,t1.c2
from t1
where t1.c1 in (
 select c2
 from t2
 where t2.c2 IN (2,3,4)
);
 QUERY PLAN

Streaming (type: GATHER)
Node/s: All datanodes
-> Hash Right Semi Join
 Hash Cond: (t2.c2 = t1.c1)
 -> Streaming(type: REDISTRIBUTE)
 Spawn on: All datanodes
 -> Seq Scan on t2
 Filter: (c2 = ANY ('{2,3,4}'::integer[]))
 -> Hash
 -> Seq Scan on t1
(10 rows)
```

#### - 相关子查询Correlated-SubQuery

子查询的执行依赖于外层父查询的一些属性值（如下列示例 $t2.c1 = t1.c1$ 条件中的 $t1.c1$ ）作为内层查询的一个AND-ed条件。这样的子查询不具备独立性，需要和外层查询按分组进行求解。

例如：

```
gaussdb=# explain select t1.c1,t1.c2
from t1
where t1.c1 in (
 select c2
 from t2
 where t2.c1 = t1.c1 AND t2.c2 in (2,3,4)
);
 QUERY PLAN

Streaming (type: GATHER)
Node/s: All datanodes
-> Seq Scan on t1
 Filter: (SubPlan 1)
 SubPlan 1
 -> Result
 Filter: (t2.c1 = t1.c1)
 -> Materialize
 -> Streaming(type: BROADCAST)
 Spawn on: All datanodes
 -> Seq Scan on t2
 Filter: (c2 = ANY ('{2,3,4}'::integer[]))
(12 rows)
```

## GaussDB 对 SubLink 的优化

针对SubLink的优化策略主要是让内层的子查询提升(pullup)，能够和外表直接做关联查询，从而避免生成SubPlan+Broadcast内表的执行计划。判断子查询是否存在性能风险，可以通过explain查询语句查看Sublink的部分是否被转换成SubPlan+Broadcast的执行计划。

例如：

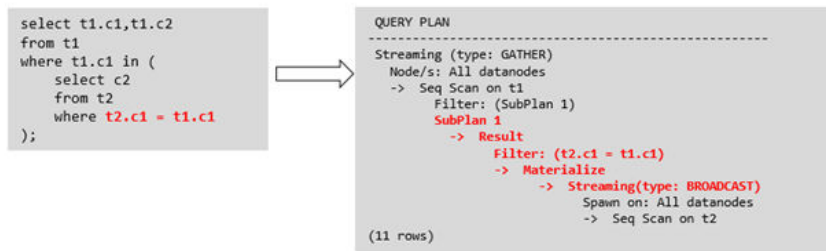

● 目前GaussDB支持的Sublink-Release场景

- IN-Sublink无相关条件

- 不能包含上一层查询表中的列（可以包含更高层查询表中的列）。
- 不能包含易变函数。

例如：

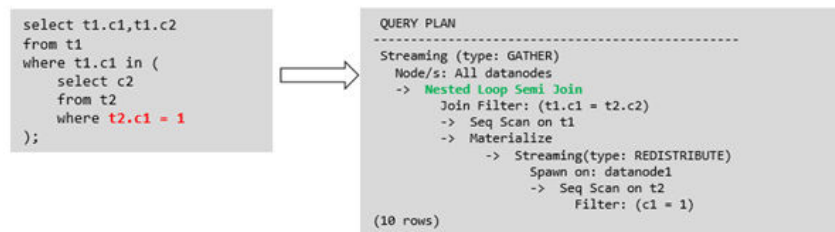

- Exist-Sublink包含相关条件

Where子句中必须包含上一层查询的表中的列，子查询的其它部分不能含有上层查询表中的列。其它限制如下。

- 子查询必须含有from子句。
- 子查询不能含有with子句。
- 子查询不能含有聚集函数。
- 子查询里不能包含集合操作、排序、limit、windowagg、having操作。
- 子查询不能包含易变函数。

例如：

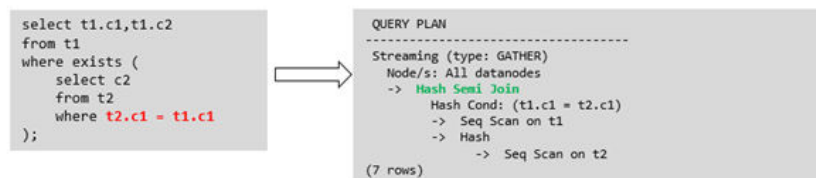

- 包含聚集函数的等值相关子查询的提升

子查询的where条件中必须含有来自上一层的列，而且此列必须和子查询本层涉及表中的列做相等判断，且这些条件必须用and连接。其它地方不能包含上层的列。其它限制条件如下：

- 子查询中where条件包含的表达式(列名)必须是表中的列。
- 子查询的Select关键字后，必须有且仅有一个输出列，此输出列必须是聚集函数(如max)，并且聚集函数的参数(t2.c2)不能是来自外层表(t1)中的列。聚集函数不能是count。

例如，下列示例可以提升。

```
select * from t1 where c1 >(
 select max(t2.c1) from t2 where t2.c1=t1.c1
);
```

下列示例不能提升，因为子查询没有聚集函数。

```
select * from t1 where c1 >(
 select t2.c1 from t2 where t2.c1=t1.c1
);
```

下列示例不能提升，因为子查询有两个输出列。

```
select * from t1 where (c1,c2) >(
 select max(t2.c1),min(t2.c2) from t2 where t2.c1=t1.c1
);
```

- 子查询必须是from子句。
- 子查询中不能有groupby、having、集合操作。
- 子查询只能是inner join。

例如：下列示例不能提升。

```
select * from t1 where c1 >(
 select max(t2.c1) from t2 full join t3 on (t2.c2=t3.c2) where t2.c1=t1.c1
);
```

- 子查询的targetlist中不能包含返回set的函数。
- 子查询的where条件中必须含有来自上一层的列，而且此列必须和子查询层涉及表中的列做相等判断，且这些条件必须用and连接。其它地方不能包含上层中的列。例如：下列示例中的最内层子链接可以提升。

```
select * from t3 where t3.c1=(
 select t1.c1
 from t1 where c1 >(
 select max(t2.c1) from t2 where t2.c1=t1.c1
));
```

基于上面的示例，再加一个条件，则不能提升，因为最内侧子查询引用了上层中的列。示例如下：

```
select * from t3 where t3.c1=(
 select t1.c1
 from t1 where c1 >(
 select max(t2.c1) from t2 where t2.c1=t1.c1 and t3.c1>t2.c2
));
```

#### - 提升OR子句中的SubLink

当WHERE过滤条件中有OR连接的EXIST相关SubLink，例如：

```
select a, c from t1
where t1.a = (select avg(a) from t3 where t1.b = t3.b) or
exists (select * from t4 where t1.c = t4.c);
```

将OR-ed连接的EXIST相关子查询OR子句的提升过程：

- 提取where条件中，or子句中的opExpr。为：t1.a = (select avg(a) from t3 where t1.b = t3.b)

- ii. 这个op操作中包含subquery，判断是否可以提升，如果可以提升，重写subquery为：select avg(a), t3.b from t3 group by t3.b，生成not null条件t3.b is not null，并将opexpr用not null条件替换。此时SQL变为：

```
select a, c
from t1 left join (select avg(a) avg, t3.b from t3 group by t3.b) as t3 on (t1.a = avg
and t1.b = t3.b)
where t3.b is not null or exists (select * from t4 where t1.c = t4.c);
```

- iii. 再次提取or子句中的exists sublink，exists (select \* from t4 where t1.c = t4.c)，判断是否可以提升，如果可以提升，转换subquery为：select t4.c from t4 group by t4.c生成not null条件t4.c is not null提升查询，SQL变为：

```
select t1.a, t1.c from t1 left join (select avg(a) avg, t3.b from t3 group by t3.b) as t3 on
(t1.a = avg and t1.b = t3.b) left join (select t5.c from t5 group by t5.c) as t5 on (t1.c =
t5.c) where t3.b is not null or t5.c is not null;
```

- **目前GaussDB不支持的Sublink-Release场景**

除了以上场景之外都不支持Sublink提升，因此关联子查询会被计划成SubPlan+Broadcast的执行计划，当inner表的数据量较大时则会产生性能风险。

如果相关子查询中跟外层的两张表做join，那么无法提升该子查询，需要通过将父SQL创建成with子句，然后再跟子查询中的表做相关子查询查询。

例如：

```
select distinct t1.a, t2.a
from t1 left join t2 on t1.a=t2.a and not exists (select a,b from test1 where test1.a=t1.a and
test1.b=t2.a);
```

改写为：

```
with temp as
(
 select * from (select t1.a as a, t2.a as b from t1 left join t2 on t1.a=t2.a)
)
select distinct a,b
from temp
where not exists (select a,b from test1 where temp.a=test1.a and temp.b=test1.b);
```

- 出现在targetlist里的相关子查询无法提升（不含count）

例如：

```
gaussdb=# explain (costs off)
select (select c2 from t2 where t1.c1 = t2.c1) ssq, t1.c2
from t1
where t1.c2 > 10;
```

执行计划为：

```
gaussdb=# explain (costs off)
select (select c2 from t2 where t1.c1 = t2.c1) ssq, t1.c2
from t1
where t1.c2 > 10;
```

```
QUERY PLAN

Streaming (type: GATHER)
Node/s: All datanodes
-> Seq Scan on t1
 Filter: (c2 > 10)
 SubPlan 1
 -> Result
 Filter: (t1.c1 = t2.c1)
 -> Materialize
 -> Streaming(type: BROADCAST)
 Spawn on: All datanodes
 -> Seq Scan on t2
(11 rows)
```

由于相关子查询出现在targetlist ( 查询返回列表 ) 里, 对于t1.c1=t2.c1不匹配的场景仍然需要输出值, 因此使用right-outerjoin关联t2&t1, 以确保t1.c1=t2.c1在不匹配时, 子SSQ能够返回不匹配的补空值。

### 📖 说明

SSQ和CSSQ的解释如下:

- SSQ: ScalarSubQuery一般指返回1行1列scalar值的sublink, 简称SSQ。
- CSSQ: Correlated-ScalarSubQuery和SSQ相同不过是指包含相关条件的SSQ。

上述SQL语句可以改写为:

```
with ssq as
(
 select * from t1 where t1.c2 > 10
)
select t2.c2,ssq.c2 from t2 right join ssq on ssq.c1 = t2.c1;
```

改写后的执行计划为:

```
QUERY PLAN

Streaming (type: GATHER)
Node/s: All datanodes
-> Hash Right Join
 Hash Cond: (t2.c1 = t1.c1)
 -> Seq Scan on t2
 -> Hash
 -> Seq Scan on t1
 Filter: (c2 > 10)
(8 rows)
```

可以看到出现在SSQ返回列表里的相关子查询SSQ, 已经被提升成Right Join, 从而避免当内表t2较大时出现SubPlan+Broadcast计划导致性能变差。

- 出现在targetlist里的相关子查询无法提升 ( 带count )

例如:

```
select (select count(*) from t2 where t2.c1=t1.c1) cnt, t1.c1, t3.c1
from t1,t3
where t1.c1=t3.c1 order by cnt, t1.c1;
```

执行计划为:

```
QUERY PLAN

Streaming (type: GATHER)
Node/s: All datanodes
-> Sort
 Sort Key: ((SubPlan 1)), t1.c1
 -> Hash Join
 Hash Cond: (t1.c1 = t3.c1)
 -> Seq Scan on t1
 -> Hash
 -> Seq Scan on t3
 SubPlan 1
 -> Aggregate
 -> Result
 Filter: (t2.c1 = t1.c1)
 -> Materialize
 -> Streaming(type: BROADCAST)
 Spawn on: All datanodes
 -> Seq Scan on t2
(17 rows)
```

由于相关子查询出现在targetlist ( 查询返回列表 ) 里, 对于t1.c1=t2.c1不匹配的场景仍然需要输出值, 因此使用left-outerjoin关联T1&T2确保t1.c1=t2.c1在不匹配时子SSQ能够返回不匹配的补空值, 但是这里带了count语句及时在t1.c1=t2.t1不匹配时需要输出0, 因此可以使用case-when NULL then 0 else count(\*)来代替。

上述SQL语句可以改写为：

```
with ssq as
(
 select count(*) cnt, c1 from t2 group by c1
)
select case when
 ssq.cnt is null then 0
 else ssq.cnt
end cnt, t1.c1, t3.c1
from t1 left join ssq on ssq.c1 = t1.c1,t3
where t1.c1 = t3.c1
order by ssq.cnt, t1.c1;
```

改写后的执行计划为

```
QUERY PLAN

Streaming (type: GATHER)
Node/s: All datanodes
-> Sort
 Sort Key: (count(*)), t1.c1
 -> Hash Join
 Hash Cond: (t1.c1 = t3.c1)
 -> Hash Left Join
 Hash Cond: (t1.c1 = t2.c1)
 -> Seq Scan on t1
 -> Hash
 -> HashAggregate
 Group By Key: t2.c1
 -> Seq Scan on t2
 -> Hash
 -> Seq Scan on t3
(15 rows)
```

- 相关条件为不等值场景

例如：

```
select t1.c1, t1.c2
from t1
where t1.c1 = (select agg() from t2.c2 > t1.c2);
```

对于非等值相关条件的SubLink目前无法提升，从语义上可以通过做2次join（一次CorrelationKey，一次rownum自关联）达到提升改写的目的。

改写方案有两种。

■ 子查询改写方式：

```
select t1.c1, t1.c2
from t1, (
 select t1.rowid, agg() aggref
 from t1,t2
 where t1.c2 > t2.c2 group by t1.rowid
) dt /* derived table */
where t1.rowid = dt.rowid AND t1.c1 = dt.aggref;
```

■ CTE改写方式：

```
WITH dt as
(
 select t1.rowid, agg() aggref
 from t1,t2
 where t1.c2 > t2.c2 group by t1.rowid
)
select t1.c1, t1.c2
from t1, dt
where t1.rowid = dt.rowid AND
t1.c1 = dt.aggref;
```

**须知**

- 目前GaussDB尚无高效的实现表、中间结果集的全局唯一rowid，因此目前此类场景很难改写，建议通过业务层进行规避，或者可以使用t1.xc\_nodeid + t1.ctid进行rowid关联，但是xc\_nodeid的重复率较高会导致join关联效率变低，而xc\_node\_id+ctid类型无法作为hashjoin的关联条件。
- 对于AGG类型为count(\*)时需要进行CASE-WHEN对没有match的场景补0处理，非COUNT(\*)场景NULL处理。
- CTE改写方式如果有sharescan支持性能上能够更优。

**更多优化示例**

**示例1：**修改基表为replication表，并且在过滤列上创建索引。

```
create table master_table (a int);
create table sub_table(a int, b int);
select a from master_table group by a having a in (select a from sub_table);
```

上述事例中存在一个相关性子查询，为了提升查询的性能，建表时，可以将sub\_table修改为一个replication表，并且在字段a上创建一个index。

**示例2：**修改select语句，将子查询修改为和主表的join，或者修改为可以提升的subquery，但是在修改前后需要保证语义的正确性。

```
gaussdb=# explain (costs off)select * from master_table as t1 where t1.a in (select t2.a from sub_table as t2
where t1.a = t2.b);
```

QUERY PLAN

```

Streaming (type: GATHER)
Node/s: All datanodes
-> Seq Scan on master_table t1
 Filter: (SubPlan 1)
 SubPlan 1
 -> Result
 Filter: (t1.a = t2.b)
 -> Materialize
 -> Streaming(type: BROADCAST)
 Spawn on: All datanodes
 -> Seq Scan on sub_table t2
```

(11 rows)

上面示例计划中存在一个subPlan，为了消除这个subPlan可以修改语句为：

```
gaussdb=# explain(costs off) select * from master_table as t1 where exists (select t2.a from sub_table as t2
where t1.a = t2.b and t1.a = t2.a);
```

QUERY PLAN

```

Streaming (type: GATHER)
Node/s: All datanodes
-> Hash Semi Join
 Hash Cond: (t1.a = t2.b)
 -> Seq Scan on master_table t1
 -> Hash
 -> Streaming(type: REDISTRIBUTE)
 Spawn on: All datanodes
 -> Seq Scan on sub_table t2
```

(9 rows)

从计划可以看出，subPlan消除了，计划变成了两个表的semi join，这样会大大提高执行效率。

## 6.6.4 统计信息调优

### 统计信息调优介绍

GaussDB是基于代价估算生成的最优执行计划。优化器需要根据analyze收集的统计信息进行行数估算和代价估算，因此统计信息对优化器行数估算和代价估算起着至关重要的作用。通过analyze收集全局统计信息，主要包括：pg\_class表中的relpages和reltuples，pg\_statistic表中的stadistinct、stanullfrac、stanumbersN、stavaluesN、histogram\_bounds等。

### 实例分析 1：未收集统计信息导致查询性能差

在很多场景下，由于查询中涉及到的表或列没有收集统计信息，会对查询性能有很大的影响。

表结构如下所示：

```
CREATE TABLE LINEITEM
(
 L_ORDERKEY BIGINT NOT NULL
, L_PARTKEY BIGINT NOT NULL
, L_SUPPKEY BIGINT NOT NULL
, L_LINENUMBER BIGINT NOT NULL
, L_QUANTITY DECIMAL(15,2) NOT NULL
, L_EXTENDEDPRICE DECIMAL(15,2) NOT NULL
, L_DISCOUNT DECIMAL(15,2) NOT NULL
, L_TAX DECIMAL(15,2) NOT NULL
, L_RETURNFLAG CHAR(1) NOT NULL
, L_LINESTATUS CHAR(1) NOT NULL
, L_SHIPDATE DATE NOT NULL
, L_COMMITDATE DATE NOT NULL
, L_RECEIPTDATE DATE NOT NULL
, L_SHIPINSTRUCT CHAR(25) NOT NULL
, L_SHIPMODE CHAR(10) NOT NULL
, L_COMMENT VARCHAR(44) NOT NULL
) distribute by hash(L_ORDERKEY);

CREATE TABLE ORDERS
(
 O_ORDERKEY BIGINT NOT NULL
, O_CUSTKEY BIGINT NOT NULL
, O_ORDERSTATUS CHAR(1) NOT NULL
, O_TOTALPRICE DECIMAL(15,2) NOT NULL
, O_ORDERDATE DATE NOT NULL
, O_ORDERPRIORITY CHAR(15) NOT NULL
, O_CLERK CHAR(15) NOT NULL
, O_SHIPPRIORITY BIGINT NOT NULL
, O_COMMENT VARCHAR(79) NOT NULL
) distribute by hash(O_ORDERKEY);
```

查询语句如下所示：

```
explain verbose select
count(*) as numwait
from
lineitem l1,
orders
where
o_orderkey = l1.l_orderkey
and o_orderstatus = 'F'
and l1.l_receiptdate > l1.l_commitdate
and not exists (
select
*
from
```



```
lineitem l3
where
l3.l_orderkey = l1.l_orderkey
and l3.l_suppkey <> l1.l_suppkey
and l3.l_receiptdate > l3.l_commitdate
)
order by
numwait desc;
```

当出现该问题时，可以通过如下方法确认查询中涉及到的表或列有没有做过analyze收集统计信息。

1. 通过explain verbose执行query分析执行计划时会提示WARNING信息，如下所示：

```
WARNING:Statistics in some tables or columns(public.lineitem.l_receiptdate,
public.lineitem.l_commitdate, public.lineitem.l_orderkey, public.lineitem.l_suppkey,
public.orders.o_orderstatus, public.orders.o_orderkey) are not collected.
HINT:Do analyze for them in order to generate optimized plan.
```

2. 可以通过在gs\_log目录下的日志文件中查找以下信息来确认当前执行的query是否由于没有收集统计信息导致查询性能变差。

```
2017-06-14 17:28:30.336 CST 140644024579856 20971684 [BACKEND] LOG:Statistics in some tables
or columns(public.lineitem.l_receiptdate, public.lineitem.l_commitdate, public.lineitem.l_orderkey,
public.linei
tem.l_suppkey, public.orders.o_orderstatus, public.orders.o_orderkey) are not collected.
2017-06-14 17:28:30.336 CST 140644024579856 20971684 [BACKEND] HINT:Do analyze for them in
order to generate optimized plan.
```

当通过以上方法查看到哪些表或列没有做analyze，可以通过对WARNING或日志中上报的表或列做analyze来解决由于未收集统计信息导致查询变慢的问题。

## 实例分析 2：多表 join 的复杂查询存在中间结果不准调优

**现象描述：**查询与指定人在前后15分钟内、同一网吧登记上网的人员信息：

```
SELECT
C.WBM,
C.DZQH,
C.DZ,
B.ZJHM,
B.SWKSSJ,
B.XWSJ
FROM
b_zyk_wbswxx A,
b_zyk_wbswxx B,
b_zyk_wbcs C
WHERE
A.ZJHM = '522522*****3824'
AND A.WBDM = B.WBDM
AND A.WBDM = C.WBDM
AND abs(to_date(A.SWKSSJ,'yyyymmddHH24MISS') - to_date(B.SWKSSJ,'yyyymmddHH24MISS')) <
INTERVAL '15 MINUTES'
ORDER BY
B.SWKSSJ,
B.ZJHM
limit 10 offset 0
;
```

执行计划如图6-4所示。该查询实际耗时约12秒。

图 6-4 应用 unlogged table 案例（一）

```

QUERY PLAN
Limit (cost=221021.41..221021.43 rows=10 width=120)
-> Sort (cost=221021.41..221022.01 rows=240 width=120)
 Sort Key: b.swkssj, b.zjhm
 -> Streaming (type: GATHER) (cost=221015.62..221016.22 rows=240 width=120)
 Node/s: All datanodes
 -> Limit (cost=2208.98..9209.01 rows=10 width=120)
 -> Sort (cost=2208.98..9211.60 rows=1048 width=120)
 Sort Key: b.swkssj, b.zjhm
 -> Nested Loop (cost=23.27..9186.34 rows=1048 width=120)
 Join Filter: (((a.zjhm)::text <> (b.zjhm)::text) AND ((a.wbdm)::text = (b.wbdm)::text)
 AND (abs(((to_date((a.swkssj)::text, 'yyyymmddHH24MISS')::text)
 - to_date((b.swkssj)::text, 'yyyymmddHH24MISS')::text))::numeric) < .0104166666666667))
 -> Streaming (type: BROADCAST) (cost=0.00..6.33 rows=24 width=135)
 Spawn on: All datanodes
 -> Nested Loop (cost=0.00..106.80 rows=1 width=135)
 -> Streaming (type: BROADCAST) (cost=0.00..24.75 rows=264 width=48)
 Spawn on: All datanodes
 -> Partition Iterator (cost=0.00..48.44 rows=11 width=48)
 Iterations: 25
 -> Partitioned Index Scan using idx_b_zyk_wbswxz_zjhm on b_zyk_wbswxz a (cost=0.00..48.44 rows=11 width=48)
 Index Cond: ((zjhm)::text = '522522*****3824')::text
 Selected Partitions: 1..25
 -> Index Scan using idx_b_zyk_wbcs_wbdm on b_zyk_wbcs c (cost=0.00..2.82 rows=1 width=87)
 Index Cond: ((wbdm)::text = (a.wbdm)::text)
 -> Partition Iterator (cost=23.27..7306.33 rows=2454 width=63)
 Iterations: 25
 -> Partitioned Bitmap Heap Scan on b_zyk_wbswxz b (cost=23.27..7306.33 rows=2454 width=63)
 Recheck Cond: ((wbdm)::text = (c.wbdm)::text)
 Filter: ('522522198405243824')::text <> (zjhm)::text
 Selected Partitions: 1..25
 -> Partitioned Bitmap Index Scan on idx_b_zyk_wbswxz_wbdm (cost=0.00..22.65 rows=2454 width=0)
 Index Cond: ((wbdm)::text = (c.wbdm)::text)

```

优化分析：分析过程如下：

1. 分析该执行计划发现，扫描节点已使用Index Scan，耗时主要在最外层Nest Loop Join的Join Filter计算中，且该计算执行了字符串的加减法和不等值比较。
2. 考虑使用unlogged table保存目标人的上网信息，且在插入时处理上网开始时间和终止时间，以避免后续进行时间加减。

```

//创建临时unlogged table
CREATE UNLOGGED TABLE temp_tsw
(
 ZJHM NVARCHAR2(18),
 WBDM NVARCHAR2(14),
 SWKSSJ_START NVARCHAR2(14),
 SWKSSJ_END NVARCHAR2(14),
 WBM NVARCHAR2(70),
 DZQH NVARCHAR2(6),
 DZ NVARCHAR2(70),
 IPDZ NVARCHAR2(39)
)
;
//插入目标人的上网记录，并处理上网开始和结束时间。
INSERT INTO
temp_tsw
SELECT
A.ZJHM,
A.WBDM,
to_char((to_date(A.SWKSSJ,'yyyymmddHH24MISS') - INTERVAL '15
MINUTES'),'yyyymmddHH24MISS'),
to_char((to_date(A.SWKSSJ,'yyyymmddHH24MISS') + INTERVAL '15
MINUTES'),'yyyymmddHH24MISS'),
B.WBM,B.DZQH,B.DZ,B.IPDZ
FROM
b_zyk_wbswxz A,
b_zyk_wbcs B
WHERE
A.ZJHM='522522*****3824' AND A.WBDM = B.WBDM
;
//查询和目标人在前后十五分钟内在同一网吧上网的人员信息，比较大小时强制转换为int8。
SELECT
A.WBM,
A.DZQH,
A.DZ,
A.IPDZ,

```

```
B.ZJHM,
B.XM,
to_date(B.SWKSSJ,'yyyymmddHH24MISS') as SWKSSJ,
to_date(B.XWSJ,'yyyymmddHH24MISS') as XWSJ,
B.SWZDH
FROM temp_tsw A,
b_zyk_wbswxx B
WHERE
A.ZJHM <> B.ZJHM
AND A.WBDM = B.WBDM
AND (B.SWKSSJ)::int8 > (A.swkssj_start)::int8
AND (B.SWKSSJ)::int8 < (A.swkssj_end)::int8
order by
B.SWKSSJ,
B.ZJHM
limit 10 offset 0
;
```

上述查询耗时约7秒，执行计划如图6-5所示。

图 6-5 应用 unlogged table 案例（二）

```
QUERY PLAN

Limit (cost=13546726.90..13546726.92 rows=10 width=190)
-> Sort (cost=13546726.90..13546727.50 rows=240 width=190)
 Sort Key: b.swkssj, b.zjhm
 -> Streaming (type: GATHER) (cost=13546721.11..13546721.71 rows=240 width=190)
 Node/s: All datanodes
 -> Limit (cost=564446.71..564446.74 rows=10 width=190)
 -> Sort (cost=564446.71..564453.53 rows=2726 width=190)
 Sort Key: b.swkssj, b.zjhm
 -> Hash Join (cost=533030.40..564387.81 rows=2726 width=190)
 Hash Cond: ((a.wbdm)::text = (b.wbdm)::text)
 Join Filter: (((a.zjhm)::text <> (b.zjhm)::text) AND ((b.swkssj)::bigint > (a.swkssj_start)::bigint)
 AND ((b.swkssj)::bigint < (a.swkssj_end)::bigint))
 -> Streaming (type: BROADCAST) (cost=0.00..120.00 rows=240 width=256)
 Spawn on: All datanodes
 -> Seq Scan on temp_tsw a (cost=0.00..10.10 rows=10 width=256)
 -> Hash (cost=465892.40..465892.40 rows=5371040 width=77)
 -> Partition Iterator (cost=0.00..465892.40 rows=5371040 width=77)
 Iterations: 25
 -> Partitioned Seq Scan on b_zyk_wbswxx b (cost=0.00..465892.40 rows=5371040 width=77)
 Selected Partitions: 1..25
```

- 分析上述执行计划，发现执行了Hash Join，对大表b\_zyk\_wbswxx（网吧上网信息）建立了Hash Table。由于该表数据量大，创建过程耗时较长。

由于temp\_tsw（上网人员信息）中仅包含几百条记录，且temp\_tsw和b\_zyk\_wbswxx（网吧上网信息）均通过wbdm（网吧代码）执行等值连接。因此，如果Join方式改为Nest Loop Join，则扫描节点可以实现Index Scan，性能预计将会提升。

- 执行如下语句，将Join方式改为Nest Loop Join。  
SET enable\_hashjoin = off;

执行计划如图6-6所示。查询耗时约3秒。

图 6-6 应用 unlogged table 案例（三）

```
QUERY PLAN

Limit (cost=240002336196.14..240002336196.17 rows=10 width=190)
-> Sort (cost=240002336196.14..240002336196.74 rows=240 width=190)
 Sort Key: b.swkssj, b.zjhm
 -> Streaming (type: GATHER) (cost=240002336190.35..240002336190.95 rows=240 width=190)
 Node/s: All datanodes
 -> Limit (cost=10000097341.26..10000097341.29 rows=10 width=190)
 -> Sort (cost=10000097341.26..10000097348.08 rows=2726 width=190)
 Sort Key: b.swkssj, b.zjhm
 -> Nested Loop (cost=1000000000.00..10000097282.36 rows=2726 width=190)
 -> Streaming (type: BROADCAST) (cost=0.00..120.00 rows=240 width=256)
 Spawn on: All datanodes
 -> Seq Scan on temp_tsw a (cost=0.00..10.10 rows=10 width=256)
 -> Partition Iterator (cost=0.00..9648.34 rows=273 width=77)
 Iterations: 25
 -> Partitioned Index Scan using idx_b_zyk_wbswxx_wbdm on b_zyk_wbswxx b (cost=0.00..9648.34 rows=273 width=77)
 Index Cond: ((wbdm)::text = (a.wbdm)::text)
 Filter: (((a.zjhm)::text <> (b.zjhm)::text) AND ((swkssj)::bigint > (a.swkssj_start)::bigint)
 AND ((swkssj)::bigint < (a.swkssj_end)::bigint))
 Selected Partitions: 1..25
```

- 使用unlogged table保存结果集并用于分页显示。

如果需要在上层应用页面实现分页显示，需要修改offset值确定显示目标页的结果集。按此实现，每次翻页时均执行上面查询语句，耗时较长。

为解决上述问题，建议使用unlogged table保存结果集。

```
//创建保存结果集的unlogged table
CREATE UNLOGGED TABLE temp_result
(
WBM NVARCHAR2(70),
DZQH NVARCHAR2(6),
DZ NVARCHAR2(70),
IPDZ NVARCHAR2(39),
ZJHM NVARCHAR2(18),
XM NVARCHAR2(30),
SWKSSJ date,
XWSJ date,
SWZDH NVARCHAR2(32)
);

//将结果集插入unlogged table，插入耗时约3秒。
INSERT INTO
temp_result
SELECT
A.WBM,
A.DZQH,
A.DZ,
A.IPDZ,
B.ZJHM,
B.XM,
to_date(B.SWKSSJ,'yyyymmddHH24MISS') as SWKSSJ,
to_date(B.XWSJ,'yyyymmddHH24MISS') as XWSJ,
B.SWZDH
FROM temp_tsw A,
b_zyk_wbswxx B
WHERE
A.ZJHM <> B.ZJHM
AND A.WBDM = B.WBDM
AND (B.SWKSSJ)::int8 > (A.swkssj_start)::int8
AND (B.SWKSSJ)::int8 < (A.swkssj_end)::int8
;

//查询结果集表进行分页显示，分页查询耗时约10ms。
SELECT
*
FROM
temp_result
ORDER BY
SWKSSJ,
ZJHM
LIMIT 10 OFFSET 0;
```

### 注意

收集更准确的统计信息，通常会改善查询性能，但是也有可能使性能劣化。如果遇到性能劣化，可以考虑：

- 恢复默认的统计信息。
- 使用plan hint来调整到之前的查询计划。（详细请参见[使用Plan Hint进行调优](#)）

## 6.6.5 算子级调优

### 算子级调优介绍

一个查询语句要经过多个算子步骤才会输出最终的结果。由于个别算子耗时过长导致整体查询性能下降的情况比较常见。这些算子是整个查询的瓶颈算子。通用的优化手段是EXPLAIN ANALYZE/PERFORMANCE命令查看执行过程的瓶颈算子，然后进行针对性优化。

如下面的执行过程信息中，Hashagg算子的执行时间占总时间的： $(51016-13535)/56476 \approx 66\%$ ，此处Hashagg算子就是这个查询的瓶颈算子，在进行性能优化时应当优先考虑此算子的优化。

| id | operation                                               | A-time                 | A-rows    | E-rows    | Peak Memory          | E-memory | A-width  | E-width | E-costs     |
|----|---------------------------------------------------------|------------------------|-----------|-----------|----------------------|----------|----------|---------|-------------|
| 1  | -> Row Adapter                                          | 56476.397              | 10000000  | 237060    | 19KB                 |          |          | 20      | 20933222.75 |
| 2  | -> Vector Streaming (type: GATHER)                      | 55464.220              | 10000000  | 237060    | 243KB                |          |          | 20      | 20933222.75 |
| 3  | -> Vector Hash Aggregate                                | [55124.685, 55132.180] | 10000000  | 237060    | [29349KB, 29441KB]   | 16MB     | [20, 20] | 20      | 20918406.50 |
| 4  | -> Vector Streaming (type: REDISTRIBUTE)                | [52519.781, 53709.779] | 339364604 | 4856184   | [1219KB, 1219KB]     | 1MB      |          | 20      | 10461210.85 |
| 5  | -> Vector Hash Aggregate                                | [35875.636, 51016.424] | 339364604 | 4856184   | [732850KB, 746894KB] | 16MB     | [20, 20] | 20      | 10457195.65 |
| 6  | -> Vector Partition Iterator                            | [9035.202, 13565.694]  | 97000000  | 933838097 | [9KB, 9KB]           | 3KB      |          | 20      | 10195891.68 |
| 7  | -> Partitioned CStore Scan on xuj1.e_mp_day_energy_mv_1 | [9015.645, 13535.346]  | 97000000  | 933838097 | [845KB, 845KB]       | 1MB      |          | 20      | 10195891.68 |

### 算子级调优示例

**示例1：**基表扫描时，对于点查询或者范围扫描等过滤大量数据的查询，如果使用SeqScan全表扫描会比较耗时，可以在条件列上建立索引选择IndexScan进行索引扫描提升扫描效率。

```
gaussdb=# explain (analyze on,costs off) select * from t1 where c2=10004;
```

| id | operation                   | A-time          | A-rows | Peak Memory | A-width |
|----|-----------------------------|-----------------|--------|-------------|---------|
| 1  | -> Streaming (type: GATHER) | 20.040          | 5      | 85KB        |         |
| 2  | -> Seq Scan on t1           | [17.239,17.376] | 5      | [18KB,18KB] |         |

(2 rows)

Predicate Information (identified by plan id)

```
2 --Seq Scan on t1
 Filter: (c2 = 10004)
 Rows Removed by Filter: 90002
(3 rows)
```

```
gaussdb=# create index idx on t1(c2);
CREATE INDEX
```

```
gaussdb=# explain (analyze on,costs off) select * from t1 where c2=10004;
```

| id | operation                     | A-time        | A-rows | Peak Memory | A-width |
|----|-------------------------------|---------------|--------|-------------|---------|
| 1  | -> Streaming (type: GATHER)   | 3.206         | 5      | 85KB        |         |
| 2  | -> Index Scan using idx on t1 | [0.122,0.146] | 5      | [73KB,73KB] |         |

(2 rows)

Predicate Information (identified by plan id)

```
2 --Index Scan using idx on t1
 Index Cond: (c2 = 10004)
(2 rows)
```

上述例子中，全表扫描返回5条数据，过滤掉大量数据，在c2列上建立索引后，使用IndexScan扫描效率显著提高，从20毫秒降低到3毫秒。

**示例2：**如果从执行计划中看，两表join选择了NestLoop，而实际行数比较大时，NestLoop Join可能执行比较慢。如下的例子中NestLoop耗时5秒，如果设置参数enable\_mergejoin=off关掉Merge Join，同时设置参数enable\_nestloop=off关掉NestLoop，让优化器选择HashJoin，则Join耗时降低至86毫秒。

```
gaussdb=# explain analyze select count(*) from t2,t1 where t1.c1=t2.c2;
```

| id | operation | A-time | A-rows | E-rows | Peak Memory | A-width | E- |
|----|-----------|--------|--------|--------|-------------|---------|----|
|----|-----------|--------|--------|--------|-------------|---------|----|



```

1 | -> GroupAggregate | 244.817 | 40000 | 5000 | 15KB | | | 12 |
2131.52
2 | -> Sort | 156.344 | 40000 | 10000 | 5603KB | | | 12 |
2131.52
3 | -> Streaming (type: GATHER) | 91.595 | 40000 | 10000 | 82KB | | | |
12 | 1442.14
4 | -> GroupAggregate | [90.317,96.852] | 40000 | 10000 | [12KB,12KB] | 16MB |
| 12 | 973.39
5 | -> Sort | [59.775,64.724] | 90007 | 20000 | [5MB,5MB] | 16MB |
[896220,903920] | 4 | 873.39
6 | -> Seq Scan on t1 | [18.092,21.033] | 90007 | 20000 | [12KB,12KB] | 1MB |
| 4 | 184.00
(6 rows)

```

设置参数后：

```

gaussdb=# set enable_sort=off;
SET
gaussdb=# explain analyze select count(*) from t1 group by c2;
 id | operation | A-time | A-rows | E-rows | Peak Memory | E-memory | A-width | E-
width | E-costs
-----+-----+-----+-----+-----+-----+-----+-----+-----
1 | -> HashAggregate | 228.260 | 40000 | 5000 | 6663KB | | | 12 | 752.75
2 | -> Streaming (type: GATHER) | 95.506 | 40000 | 10000 | 82KB | | | 12 |
752.75
3 | -> HashAggregate | [63.974,71.290] | 40000 | 10000 | [3MB,3MB] | 16MB | [20,20] |
12 | 284.00
4 | -> Seq Scan on t1 | [17.578,21.204] | 90007 | 20000 | [12KB,12KB] | 1MB | | 4 |
184.00
(4 rows)

```

## 6.6.6 数据倾斜调优

数据倾斜问题是分布式架构的重要难题，它破坏了MPP架构中各个节点对等的要求，导致单节点（倾斜节点）所存储或者计算的数据量远大于其他节点，所以会造成以下危害：

- 存储上的倾斜会严重限制系统容量，在系统容量不饱和的情况下，由于单节点倾斜的限制，使得整个系统容量无法继续增长。
- 计算上的倾斜会严重影响系统性能，由于倾斜节点所需要运算的数据量远大于其他节点，导致倾斜节点降低系统整体性能。
- 数据倾斜还严重影响了MPP架构的扩展性。由于在存储或者计算时，往往会将相同值的数据放到同一节点，因此当倾斜数据（大量数据的值相同）出现之后，即使增加节点，系统瓶颈仍然受限于倾斜节点的容量或者性能。

GaussDB数据库针对数据倾斜问题给出了完整的解决方案，包括存储倾斜和计算倾斜两大问题。

### 存储层数据倾斜

GaussDB数据库中，数据分布存储在各个DN上，通过分布式执行提高查询的效率。但是，如果数据分布存在倾斜，则会导致分布式执行某些DN成为瓶颈，影响查询性能。这种情况通常是由于分布列选择不合理，可以通过调整分布列的方式解决。

示例如下：

```

gaussdb=# explain performance select count(*) from inventory;
5 --Seq Scan on lmz.inventory
 dn_6001_6002 (actual time=0.444..83.127 rows=42000000 loops=1)
 dn_6003_6004 (actual time=0.512..63.554 rows=27000000 loops=1)
 dn_6005_6006 (actual time=0.722..99.033 rows=45000000 loops=1)
 dn_6007_6008 (actual time=0.529..100.379 rows=51000000 loops=1)

```

```
dn_6009_6010 (actual time=0.382..71.341 rows=36000000 loops=1)
dn_6011_6012 (actual time=0.547..100.274 rows=51000000 loops=1)
dn_6013_6014 (actual time=0.596..118.289 rows=60000000 loops=1)
dn_6015_6016 (actual time=1.057..132.346 rows=63000000 loops=1)
dn_6017_6018 (actual time=0.940..110.310 rows=54000000 loops=1)
dn_6019_6020 (actual time=0.231..41.198 rows=21000000 loops=1)
dn_6021_6022 (actual time=0.927..114.538 rows=54000000 loops=1)
dn_6023_6024 (actual time=0.637..118.385 rows=60000000 loops=1)
dn_6025_6026 (actual time=0.288..32.240 rows=15000000 loops=1)
dn_6027_6028 (actual time=0.566..118.096 rows=60000000 loops=1)
dn_6029_6030 (actual time=0.423..82.913 rows=42000000 loops=1)
dn_6031_6032 (actual time=0.395..78.103 rows=39000000 loops=1)
dn_6033_6034 (actual time=0.376..51.052 rows=24000000 loops=1)
dn_6035_6036 (actual time=0.569..79.463 rows=39000000 loops=1)
```

在performance信息中，可以看到inventory表各DN的scan行数，发现各DN的行数差距较大，最大的为63000000，最小的只有15000000，差了4倍。这个差距对于数据扫描的性能影响可以接受，但如果上层有join算子，则影响较大。

通常，数据表在各DN上是hash分布的，因此分布列的选择很重要。通过table\_skewness()来查看上述inventory表在各DN的数据分布倾斜，查询结果如下：

```
gaussdb=# select table_skewness('inventory');
table_skewness

("dn_6015_6016",63000000,8.046%)
("dn_6013_6014",60000000,7.663%)
("dn_6023_6024",60000000,7.663%)
("dn_6027_6028",60000000,7.663%)
("dn_6017_6018",54000000,6.897%)
("dn_6021_6022",54000000,6.897%)
("dn_6007_6008",51000000,6.513%)
("dn_6011_6012",51000000,6.513%)
("dn_6005_6006",45000000,5.747%)
("dn_6001_6002",42000000,5.364%)
("dn_6029_6030",42000000,5.364%)
("dn_6031_6032",39000000,4.981%)
("dn_6035_6036",39000000,4.981%)
("dn_6009_6010",36000000,4.598%)
("dn_6003_6004",27000000,3.448%)
("dn_6033_6034",24000000,3.065%)
("dn_6019_6020",21000000,2.682%)
("dn_6025_6026",15000000,1.916%)
(18 rows)
```

通过查询建表定义，可以发现，目前该表是以inv\_date\_sk作为分布列的，导致存在倾斜。通过查看各列的数据分布情况，建表时改为inv\_item\_sk作为分布列，则倾斜情况分布如下：

```
gaussdb=# select table_skewness('inventory');
table_skewness

("dn_6001_6002",43934200,5.611%)
("dn_6007_6008",43829420,5.598%)
("dn_6003_6004",43781960,5.592%)
("dn_6031_6032",43773880,5.591%)
("dn_6033_6034",43763280,5.589%)
("dn_6011_6012",43683600,5.579%)
("dn_6013_6014",43551660,5.562%)
("dn_6027_6028",43546340,5.561%)
("dn_6009_6010",43508700,5.557%)
("dn_6023_6024",43484540,5.554%)
("dn_6019_6020",43466800,5.551%)
("dn_6021_6022",43458500,5.550%)
("dn_6017_6018",43448040,5.549%)
("dn_6015_6016",43247700,5.523%)
("dn_6005_6006",43200240,5.517%)
("dn_6029_6030",43181360,5.515%)
```



```
("dn_6025_6026 ",43179700,5.515%)
("dn_6035_6036 ",42960080,5.487%)
(18 rows)
```

数据分布倾斜的问题得到解决。

除了table\_skewness()视图外，当前版本还提供了table\_distribution函数和PGXC\_GET\_TABLE\_SKEWNESS视图，可以更加高效地查询各表的数据倾斜情况。

## 计算层数据倾斜

即使通过修改表的分布键，使得数据存储在各个节点上是均衡的，但是在执行查询的过程中，仍然可能出现数据倾斜的问题。在运算过程中某个算子在DN上输出的结果集出现倾斜，从而导致此算子上层的运算出现计算倾斜。一般来说，这是由于在执行过程中，数据重分布导致的。

在查询执行的过程中，join key、group by key等往往不是表的分布列，因此需要按照join key、group by key上数据的hash值，让数据在各个DN之间进行重新分布，这个过程对应于计划中的Redistribute算子。当重分布列上的数据存在倾斜时，就会导致运行时的数据倾斜，即重分布后部分节点的数据远远大于其他节点。倾斜节点需要处理更多的数据，导致倾斜节点的计算性能远远低于其他节点。

如下例中，s表和t表join，join条件中的s.x和t.x均不是表的分布列，因此需要重分布（REDISTRIBUTE算子）。其中s.x列上存在倾斜值，t.x上不存在倾斜。id=6的stream算子在datanode2节点输出的结果集是其他DN的3倍，从而导致了计算倾斜。

```
gaussdb=# explain select * from skew s,t test t where s.x = t.x order by s.a limit 1;
id | operation | A-time
---+-----+-----
1 | -> Limit | 52622.382
2 | -> Streaming (type: GATHER) | 52622.374
3 | -> Limit | [30138.494,52598.994]
4 | -> Sort | [30138.486,52598.986]
5 | -> Hash Join (6,8) | [30127.013,41483.275]
6 | -> Streaming(type: REDISTRIBUTE) | [11365.110,22024.845]
7 | -> Seq Scan on public.skew s | [2019.168,2175.369]
8 | -> Hash | [2460.108,2499.850]
9 | -> Streaming(type: REDISTRIBUTE) | [1056.214,1121.887]
10 | -> Seq Scan on public.test t | [310.848,325.569]
(10 rows)
6 --Streaming (type: REDISTRIBUTE)
 datanode1 (rows=5050368)
 datanode2 (rows=15276032)
 datanode3 (rows=5174272)
 datanode4 (rows=5219328)
```

和存储倾斜相比，计算倾斜更难以提前识别，因此GaussDB提出了RLBT(Runtime Load Balance Technology)方案，用以解决运行时的计算倾斜问题，该特性由GUC参数skew\_option控制。RLBT方案主要分为两个层面，第一步是计算倾斜识别，第二步是计算倾斜解决。下面分别进行介绍。

### 1. 倾斜识别

计算倾斜的识别，即预先识别计算过程中的重分布列是否存在倾斜数据。RLBT方案中给出了三个解决手段，统计信息识别、hint方式指定以及规则识别：

#### - 统计信息识别

需要用户先执行analyze收集各表的统计信息，然后优化器能够自动利用统计信息对重分布键上的倾斜数据进行提前识别，对于存在倾斜的查询，生成相应的优化计划。在重分布键有多列的情况，只有所有列都属于同一个基表才能利用统计信息进行识别。

统计信息只能给出基表的倾斜情况，当基表某一列存在倾斜，其他列上带有过滤条件，或者经过和其他表的join之后，无法准确判断倾斜列上倾斜数据是否依旧存在。当GUC参数skew\_option为normal时，认为倾斜数据依旧存在，仍然会对基表中识别到的倾斜进行优化。当GUC参数skew\_option为lazy时，认为倾斜数据已经不存在，也就不会进行相应的优化。

- hint方式指定

统计信息有着一定的局限性，对于较为复杂的查询，其中间结果难以通过统计信息进行估算和识别倾斜数据。对于这种情况，设计了hint手段，通过用户手动指定的方式，给定倾斜信息。优化器根据用户给定的倾斜信息，来对查询进行优化。详细hint使用语法请参见[运行倾斜的Hint](#)。

- 规则识别

现在BI系统往往会产生大量带有outer join（left join、right join、full join）的SQL，outer join在匹配失败的情况下会补空产生大量NULL值，如果接下来在补空列上进行join或者group by操作，就会导致NULL值倾斜。当前RLBT技术会自动识别这种场景，并生成相应的NULL值倾斜优化计划。

2. 计算倾斜解决

在解决倾斜时，目前针对最常见的join和agg算子进行了优化。

- join优化

基本思路是将倾斜数据和非倾斜数据进行隔离处理。主要分为以下三种情况：

a. join两侧都需要做重分布：

对倾斜侧做PART\_REDISTRIBUTE\_PART\_ROUNDROBIN，其中对倾斜数据做roundrobin，非倾斜数据做redistribute；

对非倾斜侧做PART\_REDISTRIBUTE\_PART\_BROADCAST，其中对倾斜数据做broadcast，非倾斜数据做redistribute。

b. join一侧需要重分布，另一侧不需要重分布：

对需要重分布的一侧做PART\_REDISTRIBUTE\_PART\_ROUNDROBIN；

对不需要重分布的一侧做PART\_LOCAL\_PART\_BROADCAST，其中对等于倾斜值的部分做broadcast，其余数据保留在本地。

c. 对于有补NULL值的表：

对该表做PART\_REDISTERIBUTE\_PART\_LOCAL，其中将NULL值保留在本地，其余数据做redistribute。

以前面的查询为例，s.x列上存在倾斜数据，倾斜数据的值为0。优化器通过统计信息，识别到了该倾斜数据，生成了倾斜优化计划如下：

| id        | operation                                             | A-time                |
|-----------|-------------------------------------------------------|-----------------------|
| 1   ->    | Limit                                                 | 23642.049             |
| 2         | -> Streaming (type: GATHER)                           | 23642.041             |
| 3         | -> Limit                                              | [23310.768,23618.021] |
| 4         | -> Sort                                               | [23310.761,23618.012] |
| 5         | -> Hash Join (6,8)                                    | [20898.341,21115.272] |
| 6         | -> Streaming(type: PART REDISTRIBUTE PART ROUNDROBIN) | [7125.834,7472.111]   |
| 7         | -> Seq Scan on public.skew s                          | [1837.079,1911.025]   |
| 8         | -> Hash                                               | [2612.484,2640.572]   |
| 9         | -> Streaming(type: PART REDISTRIBUTE PART BROADCAST)  | [1193.548,1297.894]   |
| 10        | -> Seq Scan on public.test t                          | [314.343,328.707]     |
| (10 rows) |                                                       |                       |
| 5 --      | Hash Join (6,8)                                       |                       |
|           | Hash Cond: s.x = t.x                                  |                       |
|           | Skew Join Optimized by Statistic                      |                       |
| 6 --      | Streaming(type: PART REDISTRIBUTE PART ROUNDROBIN)    |                       |
|           | datanode1 (rows=7635968)                              |                       |

```
datanode2 (rows=7517184)
datanode3 (rows=7748608)
datanode4 (rows=7818240)
```

上述执行计划中，可以看到Skew Join Optimized by Statistic的字样，代表该计划为倾斜优化计划，其中Statistic关键字代表该倾斜优化来自于统计信息，除此之外还有hint和Rule，分别代表倾斜优化来自于hint语句和规则。对比前面的计划可以看到，这里对于非倾斜数据和倾斜数据做了分别处理。对于s表中的非倾斜数据，依旧按照原有的方案，根据数据的hash值进行重分布；而对于倾斜数据（即等于0的数据），则通过轮询发送的方式，均衡地发送到所有节点。通过这样的方式，解决了倾斜数据分布不均衡的问题。

同时，为了保证结果的正确性，需要对t表做相应的处理。对于t表中等于0（s.x表中的倾斜值）的数据做广播，对于其他数据，依旧根据数据的hash值进行重分布。

通过这样的方式，解决了join操作中，数据倾斜的问题。从上面的结果来看，id=6的stream算子各个DN的输出结果已经非常均衡，同时查询端到端性能提升了1倍。

#### - agg优化

对于agg操作，解决倾斜的思路与join操作不同，这里首先在本DN内按照group by key对重分布键进行去重操作，然后再进行重分布。因为经过DN内部去重之后，不同重分布键的值每个DN最多只有一个，所以从全局来看，每个重分布键值的数量都不会超过DN数，因此不会出现严重的数据倾斜问题。以如下query为例：

```
select c1, c2, c3, c4, c5, c6, c7, c8, c9, count(*) from t group by c1, c2, c3, c4, c5, c6, c7, c8, c9 limit 10;
```

原执行结果如下：

| id | operation                        | A-time                 | A-rows   |
|----|----------------------------------|------------------------|----------|
| 1  | -> Streaming (type: GATHER)      | 130621.783             | 12       |
| 2  | -> GroupAggregate                | [85499.711,130432.341] | 12       |
| 3  | -> Sort                          | [85499.509,103145.632] | 36679237 |
| 4  | -> Streaming(type: REDISTRIBUTE) | [25668.897,85499.050]  | 36679237 |
| 5  | -> Seq Scan on public.t          | [9835.069,10416.388]   | 36679237 |

(5 rows)

```
4 --Streaming(type: REDISTRIBUTE)
 datanode1 (rows=36678837)
 datanode2 (rows=100)
 datanode3 (rows=100)
 datanode4 (rows=200)
```

其中存在大量倾斜数据，导致数据按照group by key进行重分布之后，datanode1的数据量是其他节点的数十万倍。在倾斜优化之后，首先在本DN进行一次group by操作，达到数据去重的效果，然后再进行重分布，可以发现基本没有数据倾斜的问题出现。

| id | operation                        | A-time                |
|----|----------------------------------|-----------------------|
| 1  | -> Streaming (type: GATHER)      | 10961.337             |
| 2  | -> HashAggregate                 | [10953.014,10953.705] |
| 3  | -> HashAggregate                 | [10952.957,10953.632] |
| 4  | -> Streaming(type: REDISTRIBUTE) | [10952.859,10953.502] |
| 5  | -> HashAggregate                 | [10084.280,10947.139] |
| 6  | -> Seq Scan on public.t          | [4757.031,5201.168]   |

(6 rows)

Predicate Information (identified by plan id)

```
3 --HashAggregate
 Skew Agg Optimized by Statistic
(2 rows)
```

```
4 --Streaming(type: REDISTRIBUTE)
 datanode1 (rows=17)
 datanode2 (rows=8)
 datanode3 (rows=8)
 datanode4 (rows=14)
```

#### 适用范围

- join算子
  - 支持nest loop、merge join、hash join等join方式。
  - 当倾斜数据处于join的left侧时，支持inner join、left join、semi join、anti join；当倾斜属于位于join的right侧时，支持inner join、right join、right semi join、right anti join。
  - 通过统计信息得到的倾斜优化计划，优化器会根据代价判断该计划是否为最优计划。通过hint和规则会强制生成倾斜优化计划。
- agg算子
  - array\_agg、string\_agg、subplan in agg qual这几种场景不支持优化。
  - 通过统计信息识别到的倾斜优化计划会受到代价、plan\_mode\_seed参数、best\_agg\_plan参数影响，而通过hint、规则识别到的不会受影响。

## 6.7 经验总结：SQL 语句改写规则

根据数据库的SQL执行机制以及大量的实践，总结发现：通过一定的规则调整SQL语句，在保证结果正确的基础上，能够提高SQL执行效率。如果遵守这些规则，常常能够大幅度提升业务查询效率。

- 使用union all代替union  
union在合并两个集合时会执行去重操作，而union all则直接将两个结果集合并，不执行去重。执行去重会消耗大量的时间，因此，在一些实际应用场景中，如果通过业务逻辑已确认两个集合不存在重叠，可用union all替代union以便提升性能。
- join列增加非空过滤条件  
若join列上的NULL值较多，则可以加上is not null过滤条件，以实现数据的提前过滤，提高join效率。
- not in转not exists  
not in语句需要使用nestloop anti join来实现，而not exists则可以通过hash anti join来实现。在join列不存在NULL值的情况下，not exists和not in等价。因此在确保没有NULL值时，可以通过将not in转换为not exists，通过生成hash join来提升查询效率。

如下所示，如果t2.d2字段中没有NULL值(t2.d2字段在表定义中not null)查询可以修改为：

```
SELECT * FROM t1 WHERE NOT EXISTS (SELECT * FROM t2 WHERE t1.c1=t2.d2);
```

产生的计划如下：

图 6-7 not exists 执行计划

```

id | operation
-----+-----
 1 | -> Streaming (type: GATHER)
 2 | -> Hash Anti Join (3, 4)
 3 | -> Seq Scan on t1
 4 | -> Hash
 5 | -> Streaming (type: REDISTRIBUTE)
 6 | -> Seq Scan on t2
(6 rows)

Predicate Information (identified by plan id)
-----+-----
 2 --Hash Anti Join (3, 4)
 Hash Cond: (t1.c1 = t2.d2)
(2 rows)

```

- 选择hashagg  
查询中GROUP BY语句如果生成了groupagg+sort的plan性能会比较差，可以通过加大work\_mem的方法生成hashagg的plan，因为不用排序而提高性能。
- 尝试将函数替换为case语句  
GaussDB函数调用性能较低，如果出现过多的函数调用导致性能下降，可以根据情况把可下推的函数改成CASE表达式。
- 避免对索引使用函数或表达式运算  
对索引使用函数或表达式运算会停止使用索引转而执行全表扫描。
- 尽量避免在where子句中使用“!=”或“<”“>”操作符、NULL值判断、or连接、参数隐式转换。
- 如果WHERE条件中出现了>=和<=同一个值，由于当前不支持范围等价类推导，尽量把条件改为=查询。  
SELECT \* FROM t1 WHERE c1 >= 1 AND c1 <= 1  
修改为：  
SELECT \* FROM t1 WHERE c1 = 1  
对于范围查询，优化器在计算选择率时误差相对等值查询较大，所以尽可能把范围查询改为等值查询。
- 对复杂SQL语句进行拆分  
对于过于复杂并且不易通过以上方法调整性能的SQL可以考虑拆分的方法，把SQL中某一部分拆分成独立的SQL并把执行结果存入临时表，拆分常见的场景包括但不限于：
  - 作业中多个SQL有同样的子查询，并且子查询数据量较大。
  - Plan cost计算不准，导致子查询hash bucket太小，比如实际数据1000W行，hash bucket只有1000。
  - 函数（如substr, to\_number）导致大数据量子查询选择度计算不准。
  - 多DN环境下对大表做broadcast的子查询。

## 6.8 SQL 调优关键参数调整

本节将介绍影响GaussDB SQL调优性能的关键CN配置参数，配置请联系管理员处理。

表 6-4 CN 配置参数

| 参数/参考值                            | 描述                                                                                                                                                                                                                                                                                                                                              |
|-----------------------------------|-------------------------------------------------------------------------------------------------------------------------------------------------------------------------------------------------------------------------------------------------------------------------------------------------------------------------------------------------|
| enable_nestloop=on                | <p>控制查询优化器对嵌套循环连接（Nest Loop Join）类型的使用。当设置为“on”后，优化器优先使用Nest Loop Join；当设置为“off”后，优化器在存在其他方法时将优先选择其他方法。</p> <p><b>说明</b><br/>如果只需要在当前数据库连接（即当前Session）中临时更改该参数值，则只需要在SQL语句中执行如下命令：<br/>SET enable_nestloop to off;</p> <p>实际调优中应根据情况选择是否关闭。一般情况下，在三种join方式（Nested Loop、Merge Join和Hash Join）里，Nested Loop适合小数据量或者有索引的场景，Hash Join适合大数据分析场景。</p> |
| enable_bitmapsca<br>n=on          | <p>控制查询优化器对位图扫描规划类型的使用。设置为“on”，表示使用；设置为“off”，表示不使用。</p> <p><b>说明</b><br/>如果只需要在当前数据库连接（即当前Session）中临时更改该参数值，则只需要在SQL语句中执行命令如下命令：<br/>SET enable_bitmapsca<br/>n to off;</p> <p>bitmapsca<br/>n扫描方式适用于“where a &gt; 1 and b &gt; 1”且a列和b列都有索引这种查询条件，但有时其性能不如indexscan。因此，现场调优如发现查询性能较差且计划中有bitmapsca<br/>n算子，可以关闭bitmapsca<br/>n，看性能是否有提升。</p>   |
| enable_fast_query_<br>shipping=on | <p>控制查询优化器是否使用分布式框架，执行快速执行计划。设置为“on”，表示执行计划在CN和DN上各自生成；设置为“off”，表示使用分布式框架，即执行计划在CN上生成，然后发送到DN中执行。</p> <p><b>说明</b><br/>如果只需要在当前数据库连接（即当前Session）中临时更改该参数值，则只需要在SQL语句中执行如下命令：<br/>SET enable_fast_query_<br/>shipping to off;</p>                                                                                                                |
| enable_hashagg=on                 | 控制优化器对Hash聚集规划类型的使用。                                                                                                                                                                                                                                                                                                                            |
| enable_hashjoin=on                | 控制优化器对Hash连接规划类型的使用。                                                                                                                                                                                                                                                                                                                            |
| enable_mergejoin=on               | 控制优化器对融合连接规划类型的使用。                                                                                                                                                                                                                                                                                                                              |
| enable_indexscan=on               | 控制优化器对索引扫描规划类型的使用。                                                                                                                                                                                                                                                                                                                              |
| enable_gsitablesca<br>n=on        | 控制优化器对全局二级索引扫描规划类型的使用。                                                                                                                                                                                                                                                                                                                          |
| enable_indexonlysc<br>an=on       | 控制优化器对仅索引扫描规划类型的使用。                                                                                                                                                                                                                                                                                                                             |

| 参数/参考值                  | 描述                                                                                                                                                                                                                                                                                                                           |
|-------------------------|------------------------------------------------------------------------------------------------------------------------------------------------------------------------------------------------------------------------------------------------------------------------------------------------------------------------------|
| enable_gsiscan=on       | 控制优化器对仅全局二级索引扫描规划类型的使用。                                                                                                                                                                                                                                                                                                      |
| enable_seqscan=on       | 控制优化器对顺序扫描规划类型的使用。完全消除顺序扫描是不可能的，但是关闭这个变量会让优化器在存在其他方法的时候优先选择其他方法。                                                                                                                                                                                                                                                             |
| enable_sort=on          | 控制优化器使用的排序步骤。该设置不可能完全消除明确的排序，但是关闭这个变量可以让优化器在存在其他方法的时候优先选择其他方法。                                                                                                                                                                                                                                                               |
| enable_broadcast=on     | 控制查询优化器对于broadcast广播模式数据传输的使用。此方式网络传输数据量较大，因此当网络传输节点（Stream）实际数据量较大而估算不准时，可以将该参数设置为off，看性能是否有提升。                                                                                                                                                                                                                             |
| rewrite_rule            | 控制优化器是否启用LAZYAGG/MAGICSET/PARTIALPUSH/DISBLEREP/UNIQUECHECK/INTARGETLIST/PREDPUSH/PREDPUSHFORCE/PREDPUSHNORMAL/DISABLE_PULLUP_EXPR_SUBLINK/ENABLE_SUBLINK_PULLUP_ENHANCED/DISABLE_PULLUP_NOT_IN_SUBLINK/DISABLE_ROWNUM_PUSHDOWN/DISABLE_WINDOWAGG_PUSHDOWN重写规则。                                                              |
| sql_beta_feature        | 控制优化器是否启用SEL_SEMI_POISSON/NO_UNIQUE_INDEX_FIRST/JOIN_SEL_WITH_CAST_FUNC/SEL_EXPR_INSTR/PARAM_PATH_GEN/RAND_COST_OPT/PARAM_PATH_OPT/PAGE_EST_OPT/CANONICAL_PATHKEY/INDEX_COST_WITH_INDEX_COST_WITH_LEAF_PAGES_ONLY/PREDPUSH_SAME_LEVEL/PARTITION_FDW_ON/DISABLE_BITMAP_COST_WITH_LOSSY_PAGES/ENABLE_UPSERT_EXECUTE_GPLAN测试功能。 |
| enable_inner_unique_opt | 控制优化器对Inner Unique优化的使用。                                                                                                                                                                                                                                                                                                     |

## 6.9 使用 Plan Hint 进行调优

### 6.9.1 Plan Hint 调优概述

Plan Hint为用户提供了直接影响执行计划生成的方法，用户可以通过指定join顺序，join、stream、scan方法，指定结果行数，指定重分布过程中的倾斜信息等多种方法来进行执行计划的调优，以提升查询的性能。

GaussDB还提供了SQL PATCH功能，在不修改业务语句的前提下通过创建SQL PATCH的方式使得hint生效。

## 功能描述

Plan Hint支持在SELECT、INSERT、UPDATE、DELETE、MERGE等关键字后通过如下形式指定：

```
/*+ <plan hint>*/
```

可以同时指定多个hint，之间使用空格分隔。hint只能hint当前层的计划，对于子查询计划的hint，需要在子查询的select关键字后指定hint。

例如：

```
select /*+ <plan_hint1> <plan_hint2> */ * from t1, (select /*+ <plan_hint3> */ * from t2) where 1=1;
```

其中<plan\_hint1>，<plan\_hint2>为外层查询的hint，<plan\_hint3>为内层子查询的hint。

检查Plan Hint调优的效果可以借助explain语法进行分析。通过explain可以查看使用Plan Hint后目标SQL的计划，对比计划是否符合要求以验证Plan Hint的效果。explain有多种计划展示的模式，通过explain\_perf\_mode进行控制。本节的示例一般通过设置explain\_perf\_mode为pretty模式来展示计划，展示较全的计划相关信息。部分示例设置explain\_perf\_mode为normal模式以精简输出信息。

### 须知

如果在视图定义（CREATE VIEW）时指定hint，则在该视图每次被应用时会使用该hint。

当使用random plan功能（参数plan\_mode\_seed不为0）时，查询指定的Plan Hint不会被使用。

## 支持范围

当前版本Plan Hint支持的范围如下，后续版本会进行增强。

- 指定Join顺序的hint - leading hint。
- 指定Join方式的hint，仅支持除semi/anti join，unique plan之外的常用hint。
- 指定结果集行数的hint。
- 指定Stream方式的hint。
- 指定Scan方式的hint，仅支持常用的tablescan，indexscan、indexonlyscan和gsi的hint。
- 指定子链接块名的hint。
- 指定倾斜信息的hint，仅支持Join与HashAgg的重分布过程倾斜。
- 指定本query内生效的guc参数的hint（在视图内使用不生效）。
- 指定使用custom plan或generic plan的hint（只对PBE执行的查询语句生效）。
- 指定子查询不展开的hint。
- 指定当前查询语句不进入全局计划缓存（enable\_global\_plancache打开且当前语句为PBE执行时生效）。
- 指定内表物化的hint。
- 指定Bitmapscan的hint。



- 指定Agg方法的hint。

## 注意事项

- 不支持Sort、Setop和Subplan的hint。
- 不支持SMP和Node Group场景下的hint。

## 示例

创建示例表和索引：

```
create table t1(c1 int, c2 int, c3 int);
create table t2(c1 int, c2 int, c3 int);
create table t3(c1 int, c2 int, c3 int);
create index it1 on t1(c1,c2);
create index it2 on t2(c1,c2);
create index it3 on t1(c3,c2);
-- 下面TPCH数据表需要插入10X数据量已匹配给出的计划示例
create table store
(
 s_store_sk integer not null,
 s_store_id char(16) not null,
 s_rec_start_date date ,
 s_rec_end_date date ,
 s_closed_date_sk integer ,
 s_store_name varchar(50) ,
 s_number_employees integer ,
 s_floor_space integer ,
 s_hours char(20) ,
 s_manager varchar(40) ,
 s_market_id integer ,
 s_geography_class varchar(100) ,
 s_market_desc varchar(100) ,
 s_market_manager varchar(40) ,
 s_division_id integer ,
 s_division_name varchar(50) ,
 s_company_id integer ,
 s_company_name varchar(50) ,
 s_street_number varchar(10) ,
 s_street_name varchar(60) ,
 s_street_type char(15) ,
 s_suite_number char(10) ,
 s_city varchar(60) ,
 s_county varchar(30) ,
 s_state char(2) ,
 s_zip char(10) ,
 s_country varchar(20) ,
 s_gmt_offset decimal(5,2) ,
 s_tax_precentage decimal(5,2) ,
 primary key (s_store_sk)
);
create table store_sales
(
 ss_sold_date_sk integer ,
 ss_sold_time_sk integer ,
 ss_item_sk integer not null,
 ss_customer_sk integer ,
 ss_cdemo_sk integer ,
 ss_hdemo_sk integer ,
 ss_addr_sk integer ,
 ss_store_sk integer ,
 ss_promo_sk integer ,
 ss_ticket_number integer not null,
 ss_quantity integer ,
 ss_wholesale_cost decimal(7,2) ,
 ss_list_price decimal(7,2) ,
 ss_sales_price decimal(7,2) ,
```

```

ss_ext_discount_amt decimal(7,2) ,
ss_ext_sales_price decimal(7,2) ,
ss_ext_wholesale_cost decimal(7,2) ,
ss_ext_list_price decimal(7,2) ,
ss_ext_tax decimal(7,2) ,
ss_coupon_amt decimal(7,2) ,
ss_net_paid decimal(7,2) ,
ss_net_paid_inc_tax decimal(7,2) ,
ss_net_profit decimal(7,2) ,
primary key (ss_item_sk, ss_ticket_number)
);
create table store_returns
(
sr_returned_date_sk integer ,
sr_return_time_sk integer ,
sr_item_sk integer not null,
sr_customer_sk integer ,
sr_cdemo_sk integer ,
sr_hdemo_sk integer ,
sr_addr_sk integer ,
sr_store_sk integer ,
sr_reason_sk integer ,
sr_ticket_number integer not null,
sr_return_quantity integer ,
sr_return_amt decimal(7,2) ,
sr_return_tax decimal(7,2) ,
sr_return_amt_inc_tax decimal(7,2) ,
sr_fee decimal(7,2) ,
sr_return_ship_cost decimal(7,2) ,
sr_refunded_cash decimal(7,2) ,
sr_reversed_charge decimal(7,2) ,
sr_store_credit decimal(7,2) ,
sr_net_loss decimal(7,2) ,
primary key (sr_item_sk, sr_ticket_number)
);
create table customer
(
c_customer_sk integer not null,
c_customer_id char(16) not null,
c_current_cdemo_sk integer ,
c_current_hdemo_sk integer ,
c_current_addr_sk integer ,
c_first_shipto_date_sk integer ,
c_first_sales_date_sk integer ,
c_salutation char(10) ,
c_first_name char(20) ,
c_last_name char(30) ,
c_preferred_cust_flag char(1) ,
c_birth_day integer ,
c_birth_month integer ,
c_birth_year integer ,
c_birth_country varchar(20) ,
c_login char(13) ,
c_email_address char(50) ,
c_last_review_date char(10) ,
primary key (c_customer_sk)
);
create table promotion
(
p_promo_sk integer not null,
p_promo_id char(16) not null,
p_start_date_sk integer ,
p_end_date_sk integer ,
p_item_sk integer ,
p_cost decimal(15,2) ,
p_response_target integer ,
p_promo_name char(50) ,
p_channel_dmail char(1) ,
p_channel_email char(1) ,

```

```

p_channel_catalog char(1) ,
p_channel_tv char(1) ,
p_channel_radio char(1) ,
p_channel_press char(1) ,
p_channel_event char(1) ,
p_channel_demo char(1) ,
p_channel_details varchar(100) ,
p_purpose char(15) ,
p_discount_active char(1) ,
primary key (p_promo_sk)
);
create table customer_address
(
ca_address_sk integer not null,
ca_address_id char(16) not null,
ca_street_number char(10) ,
ca_street_name varchar(60) ,
ca_street_type char(15) ,
ca_suite_number char(10) ,
ca_city varchar(60) ,
ca_county varchar(30) ,
ca_state char(2) ,
ca_zip char(10) ,
ca_country varchar(20) ,
ca_gmt_offset decimal(5,2) ,
ca_location_type char(20) ,
primary key (ca_address_sk)
);
create table item
(
i_item_sk integer not null,
i_item_id char(16) not null,
i_rec_start_date date ,
i_rec_end_date date ,
i_item_desc varchar(200) ,
i_current_price decimal(7,2) ,
i_wholesale_cost decimal(7,2) ,
i_brand_id integer ,
i_brand char(50) ,
i_class_id integer ,
i_class char(50) ,
i_category_id integer ,
i_category char(50) ,
i_manufact_id integer ,
i_manufact char(50) ,
i_size char(20) ,
i_formulation char(20) ,
i_color char(20) ,
i_units char(10) ,
i_container char(10) ,
i_manager_id integer ,
i_product_name char(50) ,
primary key (i_item_sk)
);

```

本章节大部分示例使用下述语句，便于Plan Hint支持的各方法作对比，示例语句及不带hint的原计划如下所示：

```

explain
select i_product_name product_name
,i_item_sk item_sk
,s_store_name store_name
,s_zip store_zip
,ad2.ca_street_number c_street_number
,ad2.ca_street_name c_street_name
,ad2.ca_city c_city
,ad2.ca_zip c_zip
,count(*) cnt
,sum(ss_wholesale_cost) s1
,sum(ss_list_price) s2

```

```
,sum(ss_coupon_amt) s3
FROM store_sales
,store_returns
,store
,customer
,promotion
,customer_address ad2
,item
WHERE ss_store_sk = s_store_sk AND
ss_customer_sk = c_customer_sk AND
ss_item_sk = i_item_sk and
ss_item_sk = sr_item_sk and
ss_ticket_number = sr_ticket_number and
c_current_addr_sk = ad2.ca_address_sk and
ss_promo_sk = p_promo_sk and
i_color in ('maroon','burnished','dim','steel','navajo','chocolate') and
i_current_price between 35 and 35 + 10 and
i_current_price between 35 + 1 and 35 + 15
group by i_product_name
,i_item_sk
,s_store_name
,s_zip
,ad2.ca_street_number
,ad2.ca_street_name
,ad2.ca_city
,ad2.ca_zip
;
HashAggregate (cost=53.53..53.76 rows=1 width=880)
 Group By Key: item.i_product_name, item.i_item_sk, store.s_store_name, store.s_zip, ad2.ca_street_number,
ad2.ca_street_name, ad2.ca_city, ad2.ca_zip
 -> Streaming (type: GATHER) (cost=53.53..53.76 rows=2 width=880)
 Node/s: All datanodes
 -> HashAggregate (cost=53.10..53.11 rows=2 width=880)
 Group By Key: item.i_product_name, item.i_item_sk, store.s_store_name, store.s_zip,
ad2.ca_street_number, ad2.ca_street_name, ad2.ca_city, ad2.ca_zip
 -> Nested Loop (cost=0.00..53.07 rows=2 width=776)
 -> Streaming(type: REDISTRIBUTE) (cost=0.00..46.36 rows=2 width=416)
 Spawn on: All datanodes
 -> Nested Loop (cost=0.00..45.99 rows=2 width=416)
 -> Streaming(type: REDISTRIBUTE) (cost=0.00..39.27 rows=2 width=258)
 Spawn on: All datanodes
 -> Nested Loop (cost=0.00..38.99 rows=2 width=258)
 -> Streaming(type: REDISTRIBUTE) (cost=0.00..32.28 rows=2 width=262)
 Spawn on: All datanodes
 -> Nested Loop (cost=0.00..32.00 rows=2 width=262)
 -> Streaming(type: REDISTRIBUTE) (cost=0.00..25.28 rows=2
width=262)
 Spawn on: All datanodes
 -> Nested Loop (cost=0.00..25.00 rows=2 width=262)
 -> Nested Loop (cost=0.00..21.64 rows=2 width=270)
 -> Seq Scan on item (cost=0.00..13.36 rows=1
width=208)
 Filter: ((i_current_price >= 35::numeric) AND
(i_current_price <= 45::numeric) AND (i_current_price >= 36::numeric) AND
(i_current_price <= 50::numeric) AND (i_color = ANY
('{maroon,burnished,dim,steel,navajo,chocolate}'::bpchar[])))
 -> Index Scan using store_sales_pkey on store_sales
(cost=0.00..8.27 rows=1 width=62)
 Index Cond: (ss_item_sk = item.i_item_sk)
 -> Index Only Scan using store_returns_pkey on
store_returns (cost=0.00..3.35 rows=1 width=8)
 Index Cond: ((sr_item_sk = store_sales.ss_item_sk) AND
(sr_ticket_number = store_sales.ss_ticket_number))
 -> Index Scan using customer_pkey on customer (cost=0.00..3.35
rows=1 width=8)
 Index Cond: (c_customer_sk = store_sales.ss_customer_sk)
 -> Index Only Scan using promotion_pkey on promotion (cost=0.00..3.35
rows=1 width=4)
 Index Cond: (p_promo_sk = store_sales.ss_promo_sk)
```

```

-> Index Scan using store_pkey on store (cost=0.00..3.35 rows=1 width=166)
 Index Cond: (s_store_sk = store_sales.ss_store_sk)
-> Index Scan using customer_address_pkey on customer_address ad2 (cost=0.00..3.35
rows=1 width=368)
 Index Cond: (ca_address_sk = customer.c_current_addr_sk)
(34 rows)

```

## 6.9.2 指定 Hint 所处的查询块 Queryblock

### 功能描述

该功能允许用户在hint中通过@queryblock来实现查询块级别的hint控制，可以指定hint生效的查询块，比如在外层查询块指定内层查询块的hint。

### 语法规则

在hint的参数最开始加入可缺省的@queryblock，Hint\_SEPC为某hint。

```
Hint_SEPC([@queryblock])
```

### 参数说明

Hint\_SEPC为hint名，@queryblock可缺省，若缺省表示在hint声明的当前查询块生效。若@queryblock缺省之后导致Hint\_SPEC无参，则hint不需要使用括号，直接写成Hint\_SPEC，而非Hint\_SPEC()。下面分别从queryblock的命名和hint生效的方式给出例子。部分hint无法只能在最外层生效，且不支持通过@queryblock方式指定，具体参见各自hint的语法说明。

- 查询块QueryBlock的命名：

每个查询块，都需要给出一个名称，以实现对于hint的精确指定。命名方式有两种，用户指定和系统默认指定。

- 用户可以通过使用blockname的hint实现对于查询块名称的指定，具体请参见[子链接块名的hint](#)章节。
- 若系统对于查询块没有指定默认别名，则系统会自动按照处理的顺序生成默认块名。一般情况下，每个查询块的默认别名由其所在的查询块名的首3个字母、"\$"、查询块的编号组成，比如第一个select查询块的别名为sel\$1。在pretty模式下，加入blockname开关的explain方式可以查看对于查询中每个表的处理算子所在的查询块名。分布式场景下，只有stream计划才能够以pretty的方式显示，可以通过enable\_fast\_query\_shipping开关辅助生成stream计划。

```

gaussdb=# set explain_perf_mode = pretty;
SET
gaussdb=# set enable_fast_query_shipping = off;
SET
gaussdb=# explain (blockname on, costs off) select * from t1, (select c1 from t2 group by c1)
sub1 where t1.c1 = sub1.c1;
id | operation | Query Block
-----+-----+-----
 1 | -> Streaming (type: GATHER) | sel$1
 2 | -> Hash Join (3,4) | sel$1
 3 | -> Seq Scan on t1@"sel$1" | sel$1
 4 | -> Hash |
 5 | -> HashAggregate | sel$2
 6 | -> Seq Scan on t2@"sel$2" | sel$2
(6 rows)

```

可以看到t2的扫描在sel\$2的查询块中。

- @queryblock对于查询块的指定：

对于上述例子，修改t2中indexscan的方式：

```
select /*+indexscan(@sel$2 t2) tablescan(t1)*/ * from t1, (select c1 from t2 group by c1) sub1 where t1.c1 = sub1.c1;
```

indexscan和tablescan都为扫描方式的hint，扫描方式相关的hint请参见[SCAN方式的Hint](#)章节。通过在sel\$1的查询块中指定indexscan(@sel\$2 t2)的hint，可以将该hint移至查询块sel\$2中，对t2生效。若后续改写时查询块sel\$2被提升至sel\$1，则该hint也会一起被提升至sel\$1，继续对t2生效。

```
gaussdb=# explain (blockname on,costs off) select /*+indexscan(@sel$2 t2) tablescan(t1)*/ * from t1, (select c1 from t2 group by c1) sub1 where t1.c1 = sub1.c1;
```

| id | operation                                   | Query Block |
|----|---------------------------------------------|-------------|
| 1  | -> Streaming (type: GATHER)                 | sel\$1      |
| 2  | -> Hash Join (3,4)                          | sel\$1      |
| 3  | -> Seq Scan on t1@"sel\$1"                  | sel\$1      |
| 4  | -> Hash                                     |             |
| 5  | -> HashAggregate                            | sel\$2      |
| 6  | -> Index Only Scan using it2 on t2@"sel\$2" | sel\$2      |

(6 rows)

**注意**

有时候，优化器阶段的查询重写会展开一些查询块，导致计划在explain中不显示相关查询块。hint指定查询块是根据优化器阶段之前查询块名字进行指定。当意图获知名字的查询块可能会在计划阶段被展开时，可以加入no\_expand的hint（参见[指定子查询不展开的Hint](#)章节），让其不被展开。

1. 查询块sel\$2是简单查询，优化器后续处理时进行查询改写，t1提升至sel\$1进行处理，因此计划中没有显示在sel\$2查询块的操作。

```
gaussdb=# explain (blockname on,costs off) select * from t2, (select c1 from t1 where t1.c3 = 2) sub1
where t2.c1 = sub1.c1;
id | operation | Query Block
-----+-----+-----
 1 | -> Streaming (type: GATHER) | sel$1
 2 | -> Nested Loop (3,4) | sel$1
 3 | -> Index Scan using it3 on t1@"sel$2" | sel$1
 4 | -> Index Scan using it2 on t2@"sel$1" | sel$1
(4 rows)
```

2. 查询块sel\$2是简单查询，优化器后续处理时因为no\_expand跳过查询改写，t1还在原查询块处理。

```
gaussdb=# explain (blockname on,costs off) select * from t2, (select /*+ no_expand*/ c1 from t1 where
t1.c3 = 2) sub1 where t2.c1 = sub1.c1;
id | operation | Query Block
-----+-----+-----
 1 | -> Streaming (type: GATHER) | sel$1
 2 | -> Nested Loop (3,4) | sel$1
 3 | -> Index Scan using it3 on t1@"sel$2" | sel$2
 4 | -> Index Scan using it2 on t2@"sel$1" | sel$1
(4 rows)
```

3. 通过no\_expand知道t1处于sel\$2查询块后，可以通过@sel\$2进行hint的查询块指定。

```
explain (blockname on,costs off) select/*+ tablescan(@sel$2 t1)*/* from t2, (select c1 from t1 where
t1.c3 = 2) sub1 where t2.c1 = sub1.c1;
id | operation | Query Block
-----+-----+-----
 1 | -> Streaming (type: GATHER) | sel$1
 2 | -> Nested Loop (3,4) | sel$1
 3 | -> Seq Scan on t1@"sel$2" | sel$1
 4 | -> Index Scan using it2 on t2@"sel$1" | sel$1
(4 rows)
```

4. view中查询块的编号需要取决于具体使用该view时的语句顺序。因此在创建view中应该避免使用hint指定查询块的功能，否则行为不可控。

```
gaussdb=# create view v1 as select/*+ no_expand */ c1 from t1 where c1 in (select /*+ no_expand */ c1
from t2 where t2.c3=4);
CREATE VIEW
gaussdb=# explain (blockname on,costs off) select * from v1;
id | operation | Query Block
-----+-----+-----
 1 | -> Streaming (type: GATHER) | sel$1
 2 | -> Seq Scan on t1@"sel$2" | sel$2
 3 | -> Materialize [2, SubPlan 1] |
 4 | -> Streaming(type: BROADCAST) |
 5 | -> Seq Scan on t2@"sel$3" | sel$3
(5 rows)

Predicate Information (identified by plan id)

 2 --Seq Scan on t1@"sel$2"
 Filter: (hashed SubPlan 1)
 5 --Seq Scan on t2@"sel$3"
 Filter: (c3 = 4)
(4 rows)
```

此时v1中的语句分属于sel\$2和sel\$3。

- 部分hint只能在最外层生效，且不支持通过@queryblock方式指定，具体参见各自hint的语法说明。

## 6.9.3 Hint 可以指定表的查询块名和 schema 名

### 功能描述

由于在一个查询中，允许在不同查询块使用相同表名，同时不同schema可以有相同表名，因此hint在指定查询中某个表table时允许指定其所属的查询块名queryblock和schema名，避免歧义。该指定方法支持所有需要指定表名的hint。

### 语法格式

hint指定某个表table，通过“.”指定schema，通过“@” queryblock指定查询块名。schema和queryblock可缺省。

```
[schema.]relnam[@queryblock]
```

### 参数说明

- relnam为查询中表table的名字，表有别名时，需要优先使用别名alias，此时relnam=alias。当表名中有特殊符号，比如“@”、“.”时，relnam需要用“”括起来，以避免和查询块和schema名的声明重合。比如表名relnametest@1，需要写做"relnametest@1"。
- schema为表所处的schema，可缺省，缺省时hint不区分schema对relnam进行查找。
- queryblock为表所处的queryblock，可缺省，缺省时hint不区分queryblock对relnam进行查找。

### 示例

- sel\$2的t1被提升至sel\$1，存在t1指代不清的问题。

```
gaussdb=# explain(blockname on,costs off) select /*+ tablescan(t1)*/ * from t1, (select c2 from t1
where c1=1) tt1 where t1.c1 = tt1.c2;
WARNING: Error hint: TableScan(t1), relation name "t1" is ambiguous.
...
```

- 指定t1@sel\$2，可以发现在sel\$2的t1上进行了tablescan，Filter: (c1 = 1)。

```
gaussdb=# explain(blockname on,costs off) select /*+ tablescan(t1@sel$2)*/ * from t1, (select c2 from
t1 where c1=1) tt1 where t1.c1 = tt1.c2;
```

| id | operation                              | Query Block |
|----|----------------------------------------|-------------|
| 1  | -> Streaming (type: GATHER)            | sel\$1      |
| 2  | -> Nested Loop (3,5)                   | sel\$1      |
| 3  | -> Streaming (type: REDISTRIBUTE)      | sel\$1      |
| 4  | -> Seq Scan on t1@"sel\$2"             | sel\$1      |
| 5  | -> Index Scan using it1 on t1@"sel\$1" | sel\$1      |

(5 rows)

Predicate Information (identified by plan id)

```

4 --Seq Scan on t1@"sel$2"
 Filter: (c1 = 1)
5 --Index Scan using it1 on t1@"sel$1"
 Index Cond: (c1 = public.t1.c2)
(4 rows)
```



## 6.9.4 Join 顺序的 Hint

### 功能描述

指明join的顺序，包括内外表顺序。

### 语法格式

- 仅指定join顺序，不指定内外表顺序。

```
leading([@queryblock] join_table_list)
```

- 同时指定join顺序和内外表顺序，内外表顺序仅在最外层生效。

```
leading([@queryblock] (join_table_list))
```

### 参数说明

join\_table\_list为表示表join顺序的hint字符串，可以包含当前层的任意个表（别名），或对于子查询提升的场景，也可以包含子查询的hint别名，同时任意表可以使用括号指定优先级，表之间使用空格分隔。

@queryblock请参见[指定Hint所处的查询块Queryblock](#)章节，可省略，表示在当前查询块生效。

#### 须知

表只能用单个字符串表示，不能带schema。

表如果存在别名，需要优先使用别名来表示该表。

join\_table\_list中指定的表需要满足以下要求，否则会报语义错误。

- list中的表必须在当前层或提升的子查询中存在。
- list中的表在当前层或提升的子查询中必须是唯一的。如果不唯一，需要使用不同的别名进行区分。
- 同一个表只能在list里出现一次。
- 如果表存在别名，则list中的表需要使用别名。

例如：

leading(t1 t2 t3 t4 t5)表示：t1、t2、t3、t4、t5先join，五表join顺序及内外表不限。

leading((t1 t2 t3 t4 t5))表示：t1和t2先join，t2做内表；再和t3join，t3做内表；再和t4join，t4做内表；再和t5join，t5做内表。

leading(t1 (t2 t3 t4) t5)表示：t2、t3、t4先join，内外表不限；再和t1、t5join，内外表不限。

leading((t1 (t2 t3 t4) t5))表示：t2、t3、t4先join，内外表不限；在最外层，t1再和t2、t3、t4的join表join，t1为外表，再和t5join，t5为内表。

leading((t1 (t2 t3) t4 t5)) leading((t3 t2))表示：t2、t3先做join，t2做内表；然后再和t1做join，t2，t3的join表做内表；然后再跟t4做join，t4做内表；最后和t5做join，t5做内表。

## 示例

对示例中原语句使用如下hint:

```
explain
select /*+ leading((((store_sales store) promotion) item) customer) ad2) store_returns) leading((store
store_sales)*/ i_product_name product_name ...
```

该hint表示：表之间的join关系是：store\_sales和store先join，store\_sales做内表，然后依次跟promotion、item、customer、ad2、store\_returns做join。生成计划如下所示：

```
WARNING: Duplicated or conflict hint: Leading(store_sales store), will be discarded.
```

| id | operation                                                         | E-rows | E-width | E-costs |
|----|-------------------------------------------------------------------|--------|---------|---------|
| 1  | -> Streaming (type: GATHER)                                       | 2      | 880     | 78.79   |
| 2  | -> HashAggregate                                                  | 2      | 880     | 78.15   |
| 3  | -> Nested Loop (4,24)                                             | 2      | 776     | 78.11   |
| 4  | -> Streaming (type: REDISTRIBUTE)                                 | 2      | 784     | 71.39   |
| 5  | -> Nested Loop (6,23)                                             | 2      | 784     | 70.75   |
| 6  | -> Streaming (type: REDISTRIBUTE)                                 | 2      | 424     | 64.04   |
| 7  | -> Nested Loop (8,22)                                             | 2      | 424     | 63.67   |
| 8  | -> Streaming (type: REDISTRIBUTE)                                 | 2      | 424     | 56.96   |
| 9  | -> Nested Loop (10,12)                                            | 2      | 424     | 56.59   |
| 10 | -> Streaming (type: BROADCAST)                                    | 2      | 208     | 13.67   |
| 11 | -> Seq Scan on item                                               | 1      | 208     | 13.36   |
| 12 | -> Materialize                                                    | 20     | 216     | 42.81   |
| 13 | -> Hash Join (14,20)                                              | 20     | 216     | 42.79   |
| 14 | -> Streaming (type: REDISTRIBUTE)                                 | 20     | 220     | 29.35   |
| 15 | -> Hash Join (16,17)                                              | 20     | 220     | 27.73   |
| 16 | -> Seq Scan on store                                              | 20     | 166     | 13.13   |
| 17 | -> Hash                                                           | 21     | 62      | 14.31   |
| 18 | -> Streaming (type: REDISTRIBUTE)                                 | 20     | 62      | 14.31   |
| 19 | -> Seq Scan on store_sales                                        | 20     | 62      | 13.13   |
| 20 | -> Hash                                                           | 21     | 4       | 13.13   |
| 21 | -> Seq Scan on promotion                                          | 20     | 4       | 13.13   |
| 22 | -> Index Scan using customer_pkey on customer                     | 1      | 8       | 3.35    |
| 23 | -> Index Scan using customer_address_pkey on customer_address ad2 | 1      | 368     | 3.35    |
| 24 | -> Index Only Scan using store_returns_pkey on store_returns      | 1      | 8       | 3.35    |

(24 rows)

图中计划顶端warning的提示请参见[Hint的错误、冲突及告警](#)的说明。

## 6.9.5 Join 方式的 Hint

### 功能描述

指明Join使用的方法，可以为Nested Loop、Hash Join和Merge Join。

### 语法规则

```
[no] nestloop|hashjoin|mergejoin([@queryblock] table_list)
```

### 参数说明

- @queryblock请参见[指定Hint所处的查询块Queryblock](#)章节，可省略，表示在当前查询块生效。
- no表示hint的join方式不使用。
- table\_list为表示hint表集合的字符串，该字符串中的表与[join\\_table\\_list](#)相同，只是中间不允许出现括号指定join的优先级。

例如：

no nestloop(t1 t2 t3)表示：生成t1、t2、t3三表连接计划时，不使用nestloop。三表连接计划可能是t2，t3先join，再跟t1join，或t1，t2先join，再跟t3join。此hint只hint最后一次join的join方式，对于两表连接的方法不hint。如果需要，可以单独指定，例如：任意表均不允许nestloop连接，且希望t2，t3先join，则增加hint：no nestloop(t2 t3)。

## 示例

对示例中原语句使用如下hint:

```
explain
select /*+ nestloop(store_sales store_returns item) */ i_product_name product_name ...
```

该hint表示：生成store\_sales、store\_returns和item三表的结果集时，最后的两表关联使用nestloop。生成计划如下所示：

| id | operation                                                         | E-rows | E-width | E-costs |
|----|-------------------------------------------------------------------|--------|---------|---------|
| 1  | -> HashAggregate                                                  | 1      | 880     | 53.76   |
| 2  | -> Streaming (type: GATHER)                                       | 2      | 880     | 53.76   |
| 3  | -> HashAggregate                                                  | 2      | 880     | 53.11   |
| 4  | -> Nested Loop (5,20)                                             | 2      | 776     | 53.07   |
| 5  | -> Streaming (type: REDISTRIBUTE)                                 | 2      | 416     | 46.36   |
| 6  | -> Nested Loop (7,19)                                             | 2      | 416     | 45.99   |
| 7  | -> Streaming (type: REDISTRIBUTE)                                 | 2      | 258     | 39.27   |
| 8  | -> Nested Loop (9,18)                                             | 2      | 258     | 38.99   |
| 9  | -> Streaming (type: REDISTRIBUTE)                                 | 2      | 262     | 32.28   |
| 10 | -> Nested Loop (11,17)                                            | 2      | 262     | 32.00   |
| 11 | -> Streaming (type: REDISTRIBUTE)                                 | 2      | 262     | 25.28   |
| 12 | -> Nested Loop (13,16)                                            | 2      | 262     | 25.00   |
| 13 | -> Nested Loop (14,15)                                            | 2      | 270     | 21.64   |
| 14 | -> Seq Scan on item                                               | 1      | 208     | 13.36   |
| 15 | -> Index Scan using store_sales_pkey on store_sales               | 1      | 62      | 8.27    |
| 16 | -> Index Only Scan using store_returns_pkey on store_returns      | 1      | 8       | 3.35    |
| 17 | -> Index Scan using customer_pkey on customer                     | 1      | 8       | 3.35    |
| 18 | -> Index Only Scan using promotion_pkey on promotion              | 1      | 4       | 3.35    |
| 19 | -> Index Scan using store_pkey on store                           | 1      | 166     | 3.35    |
| 20 | -> Index Scan using customer_address_pkey on customer_address ad2 | 1      | 368     | 3.35    |

## 6.9.6 行数的 Hint

### 功能描述

指明中间结果集的大小，支持绝对值和相对值的hint。

### 语法格式

```
rows([@queryblock] table_list #|+|-* const)
```

### 参数说明

- @queryblock请参见[指定Hint所处的查询块Queryblock](#)章节，可省略，表示在当前查询块生效。
- “#”、“+”、“-”、“\*”，进行行数估算hint的四种操作符号。#表示直接使用后面的行数进行hint。“+”、“-”、“\*”表示对原来估算的行数进行加、减、乘操作，运算后的行数最小值为1行。table\_list为hint对应的单表或多表join结果集，与[Join方式的Hint](#)中table\_list相同。
- const可以是任意非负数，支持科学计数法。

例如：

rows(t1 #5)表示：指定t1表的结果集为5行。

rows(t1 t2 t3 \*1000)表示：指定t1、t2、t3 join完的结果集的行数乘以1000。

### 建议

- 推荐使用两个表\*的hint。对于两个表采用\*操作符的hint，只要两个表出现在join的两端，都会触发hint。例如：设置hint为rows(t1 t2 \* 3)，对于(t1 t3 t4)和(t2 t5 t6)join时，由于t1和t2出现在join的两端，所以其join的结果集也会应用该hint规则乘以3。

- rows hint支持在单表、多表、function table及subquery scan table的结果集上指定hint。

## 示例

对**示例**中原语句使用如下hint:

```
explain
select /*+ rows(store_sales store_returns *50) */ i_product_name product_name ...
```

该hint表示：store\_sales，store\_returns关联的结果集估算行数在原估算行数基础上乘以50。生成计划如下所示：

| id | operation                                                         | E-rows | E-width | E-costs |
|----|-------------------------------------------------------------------|--------|---------|---------|
| 1  | -> Streaming (type: GATHER)                                       | 4      | 880     | 58.44   |
| 2  | -> HashAggregate                                                  | 4      | 880     | 57.15   |
| 3  | -> Nested Loop (4,20)                                             | 5      | 776     | 57.07   |
| 4  | -> Streaming(type: REDISTRIBUTE)                                  | 2      | 784     | 50.34   |
| 5  | -> Nested Loop (6,19)                                             | 2      | 784     | 49.71   |
| 6  | -> Streaming(type: REDISTRIBUTE)                                  | 2      | 424     | 43.00   |
| 7  | -> Nested Loop (8,18)                                             | 2      | 424     | 42.63   |
| 8  | -> Streaming(type: REDISTRIBUTE)                                  | 2      | 266     | 35.91   |
| 9  | -> Nested Loop (10,17)                                            | 2      | 266     | 35.63   |
| 10 | -> Streaming(type: REDISTRIBUTE)                                  | 2      | 270     | 28.92   |
| 11 | -> Nested Loop (12,16)                                            | 2      | 270     | 28.63   |
| 12 | -> Streaming(type: REDISTRIBUTE)                                  | 2      | 270     | 21.92   |
| 13 | -> Nested Loop (14,15)                                            | 2      | 270     | 21.64   |
| 14 | -> Seq Scan on item                                               | 1      | 208     | 13.36   |
| 15 | -> Index Scan using store_sales_pkey on store_sales               | 1      | 62      | 8.27    |
| 16 | -> Index Scan using customer_pkey on customer                     | 1      | 8       | 3.35    |
| 17 | -> Index Only Scan using promotion_pkey on promotion              | 1      | 4       | 3.35    |
| 18 | -> Index Scan using store_pkey on store                           | 1      | 166     | 3.35    |
| 19 | -> Index Scan using customer_address_pkey on customer_address ad2 | 1      | 368     | 3.35    |
| 20 | -> Index Only Scan using store_returns_pkey on store_returns      | 1      | 8       | 3.35    |

(20 rows)

第11行算子的估算行数修正为360行，原估算行数为7行（四舍五入后取值）。

## 6.9.7 Stream 方式的 Hint

### 功能描述

指明stream使用的方法，可以为broadcast和redistribute，或者直接指定生成gather计划。

### 语法格式

```
[no] broadcast|redistribute|local_roundrobin([@queryblock] table_list)
gather([@queryblock] REL|JOIN|ALL)
```

### 参数说明

- @queryblock请参见[指定Hint所处的查询块Queryblock](#)章节，可省略，表示在当前查询块生效。
- broadcast、redistribute和local\_roundrobin表示数据分布方法。
  - no表示hint的stream方式不使用。
  - table\_list为进行stream操作的单表或多表join结果集，请参见[参数说明](#)。
- gather
 

gather hint可以指定三种计划生成方式：

  - REL：只生成基于基表的gather路径，然后再在CN上执行剩余计划。
  - JOIN：尽可能生成基于join的gather路径，在能下推的join子计划上面（join下面不包含重分布节点）添加gather路径，剩余计划在CN上执行。对于需要

重分布节点的join计划则无法生成基于join的gather路径，会回退生成基于基表的gather路径。

**注意**

在指定hint(JOIN)后，对于分布表和复制表做连接的情况会导致无法生成hint(JOIN)期望的计划，因为优化器已经寻找更优的计划进行替代。

- ALL：基于最优方式选择Gather Rel或Gather Join路径。

## 示例

对示例中原语句使用如下hint：

```
explain
select /*+ no redistribute(store_sales store_returns item store) leading(((store_sales store_returns item
store) customer)) */ i_product_name product_name ...
```

原计划中，(store\_sales store\_returns item store)和customer做join时，前者做了重分布，此hint表示禁止前者混合表做重分布，但仍然保持join顺序，则生成计划如下所示：

| id | operation                                                         | E-rows | E-width | E-costs |
|----|-------------------------------------------------------------------|--------|---------|---------|
| 1  | -> HashAggregate                                                  | 1      | 880     | 62.28   |
| 2  | -> Streaming (type: GATHER)                                       | 2      | 880     | 62.28   |
| 3  | -> HashAggregate                                                  | 2      | 880     | 61.63   |
| 4  | -> Nested Loop (5,21)                                             | 2      | 776     | 61.59   |
| 5  | -> Streaming (type: REDISTRIBUTE)                                 | 2      | 416     | 54.88   |
| 6  | -> Nested Loop (7,20)                                             | 2      | 416     | 54.51   |
| 7  | -> Streaming (type: REDISTRIBUTE)                                 | 2      | 420     | 47.79   |
| 8  | -> Nested Loop (9,17)                                             | 2      | 420     | 47.42   |
| 9  | -> Nested Loop (10,16)                                            | 2      | 420     | 32.00   |
| 10 | -> Streaming (type: REDISTRIBUTE)                                 | 2      | 262     | 25.28   |
| 11 | -> Nested Loop (12,15)                                            | 2      | 262     | 25.00   |
| 12 | -> Nested Loop (13,14)                                            | 2      | 270     | 21.64   |
| 13 | -> Seq Scan on item                                               | 1      | 288     | 13.36   |
| 14 | -> Index Scan using store_sales_pkey on store_sales               | 1      | 62      | 8.27    |
| 15 | -> Index Only Scan using store_returns_pkey on store_returns      | 1      | 8       | 3.35    |
| 16 | -> Index Scan using store_pkey on store                           | 1      | 166     | 3.35    |
| 17 | -> Materialize                                                    | 40     | 8       | 15.23   |
| 18 | -> Streaming (type: BROADCAST)                                    | 40     | 8       | 15.18   |
| 19 | -> Seq Scan on customer                                           | 20     | 8       | 13.13   |
| 20 | -> Index Only Scan using promotion_pkey on promotion              | 1      | 4       | 3.35    |
| 21 | -> Index Scan using customer_address_pkey on customer_address ad2 | 1      | 368     | 3.35    |

(21 rows)

对语句进行Gather Hint指定：

1. 生成基表Gather计划 /\*+ GATHER(REL)\*/。

```
gaussdb=# explain select /*+ GATHER(REL)*/ from t1, t2, t3 where t1.c2 = t2.c2 and t2.c2 = t3.c2;
```

| id | operation                   | E-rows | E-width | E-costs |
|----|-----------------------------|--------|---------|---------|
| 1  | -> Hash Join (2,8)          | 20     | 36      | 44.10   |
| 2  | -> Hash Join (3,5)          | 20     | 24      | 29.22   |
| 3  | -> Streaming (type: GATHER) | 20     | 12      | 14.35   |
| 4  | -> Seq Scan on t1           | 20     | 12      | 13.13   |
| 5  | -> Hash                     | 20     | 12      | 14.35   |
| 6  | -> Streaming (type: GATHER) | 20     | 12      | 14.35   |
| 7  | -> Seq Scan on t2           | 20     | 12      | 13.13   |
| 8  | -> Hash                     | 20     | 12      | 14.35   |
| 9  | -> Streaming (type: GATHER) | 20     | 12      | 14.35   |
| 10 | -> Seq Scan on t3           | 20     | 12      | 13.13   |

(10 rows)

Predicate Information (identified by plan id)

- ```
1 --Hash Join (2,8)
  Hash Cond: (t1.c2 = t3.c2)
2 --Hash Join (3,5)
```

```

Hash Cond: (t1.c2 = t2.c2)
(4 rows)
2. 生成可下推计划的Join Gather计划 /*+ GATHER(REL)*/。
gaussdb=# explain select /*+ GATHER(JOIN)*/ from t1, t2, t3 where t1.c1 = t2.c1 and t2.c2 = t3.c2;
id | operation | E-rows | E-width | E-costs
-----+-----+-----+-----+-----
1 | -> Hash Join (2,7) | 20 | 36 | 42.37
2 | -> Streaming (type: GATHER) | 20 | 24 | 27.49
3 | -> Hash Join (4,5) | 20 | 24 | 26.56
4 | -> Seq Scan on t1 | 20 | 12 | 13.13
5 | -> Hash | 21 | 12 | 13.13
6 | -> Seq Scan on t2 | 20 | 12 | 13.13
7 | -> Hash | 20 | 12 | 14.35
8 | -> Streaming (type: GATHER) | 20 | 12 | 14.35
9 | -> Seq Scan on t3 | 20 | 12 | 13.13
(9 rows)

Predicate Information (identified by plan id)
-----
1 --Hash Join (2,7)
Hash Cond: (t2.c2 = t3.c2)
3 --Hash Join (4,5)
Hash Cond: (t1.c1 = t2.c1)
(4 rows)

```

```

3. 生成最优方式的Gather计划 /*+ GATHER(ALL)*/。
会基于最优方式及规则选择GATHER(REL)或者GATHER(JOIN)路径。
gaussdb=# explain select /*+ GATHER(ALL)*/ from t1, t2, t3 where t1.c1 = t2.c1 and t2.c2 = t3.c2;
id | operation | E-rows | E-width | E-costs
-----+-----+-----+-----+-----
1 | -> Hash Join (2,7) | 20 | 36 | 42.37
2 | -> Streaming (type: GATHER) | 20 | 24 | 27.49
3 | -> Hash Join (4,5) | 20 | 24 | 26.56
4 | -> Seq Scan on t1 | 20 | 12 | 13.13
5 | -> Hash | 21 | 12 | 13.13
6 | -> Seq Scan on t2 | 20 | 12 | 13.13
7 | -> Hash | 20 | 12 | 14.35
8 | -> Streaming (type: GATHER) | 20 | 12 | 14.35
9 | -> Seq Scan on t3 | 20 | 12 | 13.13
(9 rows)

Predicate Information (identified by plan id)
-----
1 --Hash Join (2,7)
Hash Cond: (t2.c2 = t3.c2)
3 --Hash Join (4,5)
Hash Cond: (t1.c1 = t2.c1)
(4 rows)

```

local_roundrobin hint使用:

```

SET enable_fast_query_shipping=off; --关闭FQS优化
SET query_dop=4; --设置并行度
gaussdb=# EXPLAIN(costs off) SELECT /*+ local_roundrobin(t2) scandop(t2 1) scandop(t1 4)*/ FROM
t1, t2 WHERE t1.c1 = t2.c1;
id | operation
-----+-----
1 | -> Streaming (type: GATHER)
2 | -> Streaming(type: LOCAL GATHER dop: 1/4)
3 | -> Nested Loop (4,6)
4 | -> Streaming(type: LOCAL BROADCAST dop: 4/4)
5 | -> Seq Scan on t1
6 | -> Materialize
7 | -> Streaming(type: LOCAL ROUNDROBIN dop: 4/1)
8 | -> Seq Scan on t2
(8 rows)

Predicate Information (identified by plan id)
-----

```

```
3 --Nested Loop (4,6)
  Join Filter: (t1.c1 = t2.c1)
(2 rows)
```

可以看到成功选择了local_roundrobin的数据分布方式，但是使用约束较多（并行度设置，关闭FQS优化）一般不建议使用。

📖 说明

local_roundrobin hint只有在表扫描并行度为1的时候才会生效，建议和scandop hint一起使用。

6.9.8 Scan 方式的 Hint

功能描述

指明scan使用的方法，可以是tablescan、indexscan、indexonlyscan、gsi或者gsitable。

语法格式

```
[no] tablescan|indexscan|indexonlyscan|gsi|gsitable( [@queryblock] table [index])
```

参数说明

- no表示hint的scan方式不使用。
- @queryblock请参见[指定Hint所处的查询块Queryblock](#)章节，可省略，表示在当前查询块生效。
- table表示hint指定的表，只能指定一个表，如果表存在别名应优先使用别名进行hint。
- index表示使用indexscan、indexonlyscan、gsi以及gsitable的hint时，指定的索引名称，当前只能指定一个。

📖 说明

- 对于indexscan、indexonlyscan或gsi，只有hint的索引属于hint的表时，才能使用该hint。
- scan hint支持在行存表、子查询表上指定。
- indexonlyscan的计划能够被indexscan的hint产生，但indexonly的hint只能产生indexonly的计划。
- indexscan兼容indexonlyscan时可能带来一些计划变化，使用cost_model_version进行逃生，通过cost_model_version可以控制是否兼容，在大于2或者等于0时生效。
- 在满足查询可以使用GSI的前提下，使用gsi的hint将产生使用全局二级索引的index only scan查询计划，而不会产生使用普通索引的查询计划。
- 在满足查询可以使用GSI回表的前提下，使用gsitable的hint将产生使用全局二级索引的回表查询计划。
- 对于gsi的hint，若没有给定queryblock、table以及index，则此gsi的hint支持跨queryblock。
- 如需使用gsitable的hint，则需要打开enable_stream_operator参数，否则hint不生效。
- 支持直接在数据节点查询有效的全局二级索引。

示例

为了hint使用索引扫描，需要首先在表item的i_item_sk列上创建索引，名称为i。

```
create index i on item(i_item_sk);
```

对**示例**中原语句使用如下hint:

```
explain
select /*+ indexscan(item i) */ i_product_name product_name ...
```

该hint表示：item表使用索引进行扫描。生成计划如下所示：

```
WARNING: Error hint: IndexScan(item i), index "i" doesn't exist.
```

id	operation	E-rows	E-width	E-costs
1	-> HashAggregate	1	880	53.76
2	-> Streaming (type: GATHER)	2	880	53.76
3	-> HashAggregate	2	880	53.11
4	-> Nested Loop (5,20)	2	776	53.07
5	-> Streaming (type: REDISTRIBUTE)	2	416	46.36
6	-> Nested Loop (7,19)	2	416	45.99
7	-> Streaming (type: REDISTRIBUTE)	2	258	39.27
8	-> Nested Loop (9,18)	2	258	38.99
9	-> Streaming (type: REDISTRIBUTE)	2	262	32.28
10	-> Nested Loop (11,17)	2	262	32.00
11	-> Streaming (type: REDISTRIBUTE)	2	262	25.28
12	-> Nested Loop (13,16)	2	262	25.00
13	-> Nested Loop (14,15)	2	270	21.64
14	-> Seq Scan on item	1	208	13.36
15	-> Index Scan using store_sales_pkey on store_sales	1	62	8.27
16	-> Index Only Scan using store_returns_pkey on store_returns	1	8	3.35
17	-> Index Scan using customer_pkey on customer	1	8	3.35
18	-> Index Only Scan using promotion_pkey on promotion	1	4	3.35
19	-> Index Scan using store_pkey on store	1	160	3.35
20	-> Index Scan using customer_address_pkey on customer_address ad2	1	368	3.35

(20 rows)

6.9.9 子链接块名的 hint

功能描述

指明子链接块的名称。

语法格式

```
blockname ( [@queryblock] table)
```

参数说明

- @queryblock请参见[指定Hint所处的查询块Queryblock](#)章节，可省略，表示在当前查询块生效。
- table表示为该子链接块hint的别名的名称。

📖 说明

- blockname hint仅在对应的子链接块没有提升时才会被上层查询使用。目前支持的子链接提升包括IN子链接提升、EXISTS子链接提升和包含Agg等值相关子链接提升。该hint通常会和前面章节提到的hint联合使用。
- 对于FROM关键字后的子查询，则需要使用子查询的别名进行hint，blockname hint不会被使用。
- 如果子链接中含有多个表，则提升后这些表可与外层表以任意优化顺序连接，hint不会被使用。

示例

```
explain select /*+nestloop(store_sales tt) */ * from store_sales where ss_item_sk in (select /*+blockname(tt)*/ i_item_sk from item group by 1);
```

该hint表示：子链接的别名为tt，提升后与上层的store_sales表关联时使用nestloop。生成计划如下所示：

```
gaussdb=# explain select /*+nestloop(store_sales tt) */ * from store_sales wh
id |          operation          | E-rows | E-width | E-costs
---+-----+-----+-----+-----
 1 | -> Streaming (type: GATHER) |      20 |      212 | 30.02
 2 | -> Nested Loop Semi Join (3, 4) |      20 |      212 | 28.47
 3 | -> Seq Scan on store_sales |      20 |      212 | 13.13
 4 | -> Materialize |      20 |         4 | 13.41
 5 | -> HashAggregate |      20 |         4 | 13.26
 6 | -> Seq Scan on item |      20 |         4 | 13.13
(6 rows)
```

⚠ 注意

当blockname的hint使用@queryblock进行指定，而不是在当前查询块直接生效时，比如blockname(@sel\$2 new_qb_name)。其他Hint无法通过@new_qb_name进行指定。此时new_qb_name只作为子链接的名字，可以使用Hint进行运算指定。

- 通过blockname(@sel\$2 bn2)以@sel\$2的方式进行块名bn2的指定，此时TableScan(@bn2 t2)无法通过@bn2找到该queryblock，而得通过@sel\$2的方式进行指定。bn3使用Hint blockname(bn3)在当前查询块直接生效，改变默认查询块的名字，因此tablescan(@bn3 t3@bn3)可以通过@bn3进行指定。

```
gaussdb=# explain select /*+ blockname(@sel$2 bn2) tablescan(@bn2 t2) tablescan(@sel$2 t2@bn2)
indexscan(@sel$2 t2@sel$2) tablescan(@bn3 t3@bn3)*/ c2 from t1 where c1 in ( select /*+ */t2.c1
from t2 where t2.c2 = 1 group by 1) and c3 in ( select /*+ blockname(bn3)*/t3.c3 from t3 where t3.c2
= 1 group by 1);
```

WARNING: hint: TableScan(@bn2 t2) does not match any query block

WARNING: Error hint: TableScan(@"sel\$2" t2@bn2), relation name "t2@bn2" is not found.

- 通过blockname(@sel\$2 bn2)以@sel\$2的方式进行子链接块名bn2的指定。当该子链接被提升时，可以通过hashjoin(t1 bn2)对提升后子链接的运算进行指定。

```
gaussdb=# explain select /*+ blockname(@sel$2 bn2) hashjoin(t1 bn2) nestloop(t1 bn3) nestloop(t1
sel$3)*/ c2 from t1 where c1 in ( select /*+ */t2.c1 from t2 where t2.c2 = 1 group by 1) and c3 in
( select /*+ blockname(bn3)*/t3.c3 from t3 where t3.c2 = 1 group by 1);
```

WARNING: Duplicated or conflict hint: NestLoop(t1 "sel\$3"), will be discarded.

6.9.10 运行倾斜的 Hint

功能描述

指明查询运行时重分布过程中存在倾斜的重分布键和倾斜值，针对Join和HashAgg运算中的重分布进行优化。

语法格式

- 指定单表倾斜：
skew([@queryblock] table (column) [(value)])
- 指定中间结果倾斜：
skew([@queryblock] (join_rel) (column) [(value)])

参数说明

- @queryblock请参见[指定Hint所处的查询块Queryblock](#)章节，可省略，表示在当前查询块生效。
- table表示存在倾斜的单个表名。

- `join_rel`表示参与join的两个或多个表，如 `(t1 t2)` 表示t1和t2join后的结果存在倾斜。
- `column`表示倾斜表中存在倾斜的一个或多个列。
- `value`表示倾斜的列中存在倾斜的一个或多个值。

📖 说明

- `skew hint`仅在需要重分布且指定的倾斜信息与查询执行过程中的重分布信息相匹配时才会被使用。
- `skew hint`受GUC参数`skew_option`限制，如果参数处于关闭状态，则无法进行`skew hint`倾斜调优。
- `skew hint`目前仅处理普通表和子查询类型的表关系，支持基表`hint`、子查询`hint`、`with as`子句`hint`。对于子查询，无论提升与否都支持在`skew hint`中使用，这点与其它`hint`不一样。
- 对于倾斜表，如果定义了别名，则在`hint`中必须使用别名。
- 对于倾斜列，在不产生歧义的情况下，可以使用原名也可以使用别名。`skew hint`的`column`不支持表达式，如果需要指定采用分布键为表达式的重分布存在倾斜，需要将重分布键指定为新的列，以新的列进行`hint`。
- 对于倾斜值，个数需为列数的整数倍并按列的顺序进行组合，组合的个数不能超过10个。如果各倾斜列的倾斜值的个数不一样，为了满足按列组合，值可以重复指定。如，表t1的c1和c2存在倾斜，c1列的倾斜值只有a1，而c2列的倾斜有b1和b2，则`skew hint`如下：`skew(t1 (c1 c2) ((a1 b1)(a1 b2)))`。例中(a1 b1)为一个值组合，NULL可以作为倾斜值出现，每个`hint`中的值组合不超过十个，且需为列的整数倍。
- 在Join的重分布优化中，`skew hint`中的`value`不可缺省，在HashAgg中可以缺省。
- 对于表、列、值中若指定多个，则同类间需以空格分隔。
- 对于倾斜值，不支持在`hint`中进行类型强转。对于string类型，需要使用单引号。

例如：

- 指定单表倾斜

每一个`skew hint`用来表示一个表关系存在的倾斜信息，如果想要指定在查询中的多个表关系存在的倾斜信息，则通过指定多个`skew hint`实现。

在指定`skew`时，包括以下四个场景的用法：

- 单列单值：`skew(t (c1) (v1))`
说明：表关系t的c1列中的v1值在查询执行中存在倾斜。
- 单列多值：`skew(t (c1) (v1 v2 v3 ...))`
说明：表关系t的c1列中的v1、v2、v3...等值在查询执行中存在倾斜。
- 多列单值：`skew(t (c1 c2) (v1 v2))`
说明：表关系t的c1列的v1值和c2列的v2值在查询执行中存在倾斜。
- 多列多值：`skew(t (c1 c2) ((v1 v2) (v3 v4) (v5 v6) ...))`
说明：表关系t的c1列的v1、v3、v5...值和c2列的v2、v4、v6...值在查询执行中存在倾斜。

须知

多列多值时，各组倾斜值间也可以不使用括号，如：`skew(t (c1 c2) (v1 v2 v3 v4 v5 v6 ...))`。是否使用括号必须统一，不可混合，

如：`skew(t (c1 c2) (v1 v2 v3 v4 (v5 v6) ...))`将会产生语法报错。

- 指定中间结果倾斜
如果基表不存在倾斜，而是查询执行中的中间结果出现倾斜，则需要通过指定中间结果倾斜的skew hint来进行倾斜的调优。skew((t1 t2) (c1) (v1))
说明：表关系t1和t2Join后的结果存在倾斜，倾斜的是t1表的c1列，c1列的倾斜值是v1。
为了避免产生歧义，“c1”只能存在于join_rel的一个表关系中，如果存在同名列则通过别名进行规避。

建议

- 如果查询具有多层，则哪一层出现倾斜，则将hint写在哪一层中。
- 对于提升的子查询，skew hint支持直接使用该子查询名进行hint。如果明确子查询提升后的哪一个基表存在倾斜，则直接使用基表进行hint的可用性更高。
- 无论对于表或列，若存在别名，则优先使用别名进行hint。

6.9.11 参数化路径的 Hint

功能描述

指明参数化路径，条件谓词下推方式。

语法格式

```
predpush( [@queryblock] src1 src2)  
predpush( [@queryblock] src, dest)
```

参数说明

- @queryblock请参见[指定Hint所处的查询块Queryblock](#)章节，可省略，表示在当前查询块生效。
- src,src1,src2表示predpush下推candidates一侧表集合。
- dest表示predpush下推所指定的dest表也就是目标表。
- predpush如果没有逗号表示所有表都是candidates表，如果有逗号就说明同时指定了candidates表和dest表。

说明

使用predpush hint将过滤表达式尽可能移至靠近数据源的位置以达到查询优化的目的。

- 使用predpush hint需要确保rewrite_rule GUC参数包含PREDPUSH|REDPUSHFORCE|PREDPUSHNORMAL选项。
- subquery_block可以是视图/物化视图。

示例

灵活使用predpush hint可以大幅提高语句的执行效率。示例如下：

```
CREATE TABLE pt2(a int, b int);  
CREATE TABLE pt3(a int, b int);  
CREATE TABLE pt4(a int, b int);  
CREATE INDEX t4_a_idx on pt4(a);  
CREATE INDEX t3_a_idx on pt3(a, b);  
CREATE INDEX t2_a_idx on pt2(a);  
SET rewrite_rule='predpushforce';  
SET enable_fast_query_shipping = off;
```

```
SET explain_perf_mode=pretty;
gaussdb=# EXPLAIN (costs off) SELECT /*+PREDPUSH(pt2 st3) */ *
FROM pt2,
      (SELECT /*+ indexscan(pt3) indexscan(pt4) */sum(pt3.b), pt3.a FROM pt3, pt4 where pt3.a = pt4.a
GROUP BY pt3.a) st3
WHERE st3.a = pt2.a;
id | operation
-----+-----
 1 | -> Streaming (type: GATHER)
 2 | -> Nested Loop (3,4)
 3 | -> Seq Scan on pt2
 4 | -> HashAggregate
 5 | -> Nested Loop (6,7)
 6 | -> Index Only Scan using t3_a_idx on pt3
 7 | -> Index Only Scan using t4_a_idx on pt4
(7 rows)
Predicate Information (identified by plan id)
-----+-----
 6 --Index Only Scan using t3_a_idx on pt3
   Index Cond: (a = pt2.a)
 7 --Index Only Scan using t4_a_idx on pt4
   Index Cond: (a = pt2.a)
(4 rows)
```

在未使用predpush hint的情况下，子查询中pt3、pt4在做join之前没有经过任何来自query block外的处理，所以返回的结果集较大，造成性能浪费。

然而，如上面计划所示，在使用了predpush hint后，pt3、pt4在做join之前先基于pt2表进行了一次条件过滤，join后返回的结果集较小，可以有效提升性能。

6.9.12 Hint 的错误、冲突及告警

Plan Hint的结果会体现在计划的变化上，可以通过explain来查看变化。

hint中的错误不会影响语句的执行，只是不能生效，该错误会根据语句类型以不同方式提示用户。对于explain语句，hint的错误会以warning形式显示在界面上，对于非explain语句，会以debug1级别日志显示在日志中，关键字为PLANHINT。

hint的错误分为以下类型：

- 语法错误

语法规则树归约失败，会报错，指出出错的位置。

例如：hint关键字错误，leading hint或join hint指定2个表以下，其它hint未指定表等。一旦发现语法错误，则立即终止hint的解析，所以此时只有错误前面解析完的hint有效。

例如：

```
leading((t1 t2)) nestloop(t1) rows(t1 t2 #10)
```

nestloop(t1)存在语法错误，则终止解析，可用hint只有之前解析的leading((t1 t2))。

- 语义错误

- 表不存在、存在多个、或在leading或join中出现多次，均会报语义错误。
- scanhint中的index不存在，会报语义错误。
- 如果子查询提升后，同一层出现多个名称相同的表，且其中某个表需要被hint，hint会存在歧义，无法使用，需要为相同表增加别名规避。

- hint重复或冲突

如果存在hint重复或冲突，只有第一个hint生效，其它hint均会失效，会给出提示。

- hint重复是指，hint的方法及表名均相同。例如：`nestloop(t1 t2)`
`nestloop(t1 t2)`。
- hint冲突是指，table list一样的hint，存在不一样的hint，hint的冲突仅对于每一类hint方法检测冲突。
例如：`nestloop (t1 t2) hashjoin (t1 t2)`，则后面与前面冲突，此时hashjoin的hint失效。注意：`nestloop(t1 t2)`和`no mergejoin(t1 t2)`不冲突。

须知

leading hint中的多个表会进行拆解。例如：`leading ((t1 t2 t3))`会拆解成：`leading((t1 t2)) leading(((t1 t2) t3))`，此时如果存在`leading((t2 t1))`，则两者冲突，后面的会被丢弃。（例外：指定内外表的hint若与不指定内外表的hint重复，则始终丢弃不指定内外表的hint。）

查询改写的hint允许重复，但对于重复的hint数据库只会使用第一个，对于其他未使用的hint则会报"unused hint" Warning提示。例如：`/*+ expand_sublink expand_sublink */`由于数据库只使用第一个`expand_sublink hint`，所以仍然会报"unused hint" Warning提示。

- 子链接提升后hint失效
子链接提升后的hint失效，会给出提示。通常出现在子链接中存在多个表连接的场景。提升后，子链接中的多个表不再作为一个整体出现在join中。
- 列类型不支持重分布
 - 对于skew hint来说，目的是为了进行重分布时的调优，所以当hint列的类型不支持重分布时，hint将无效。
- hint未被使用
 - 非等值join使用`hashjoin hint`或`mergejoin hint`。
 - 不包含索引的表使用`indexscan hint`或`indexonlyscan hint`。
 - 不包含全局二级索引的表使用`gsi hint`。
 - 通常只有在索引列上使用过滤条件才会生成相应的索引路径，全表扫描将不会使用索引，因此使用`indexscan hint`、`indexonlyscan hint`或`gsi hint`将不会使用。
 - `indexonlyscan`只有输出列仅包含索引列才会使用，否则指定hint不会被使用。
 - `gsi`只有查询能够下推至全局二级索引时才会使用，否则不会被使用。
 - 多个表存在等值连接时，仅尝试有等值连接条件的表连接，此时没有关联条件的表之间的路径将不会生成，所以指定相应的`leading`、`join`、`rows hint`将不使用，例如：`t1 t2 t3`表join，`t1`和`t2`，`t2`和`t3`有等值连接条件，则`t1`和`t3`不会优先连接，`leading(t1 t3)`不会被使用。
 - 生成stream计划时，如果表的分布列与join列相同，则不会生成`redistribute`的计划。如果不同，且另一表分布列与join列相同，只能生成`redistribute`的计划，不会生成`broadcast`的计划，指定相应的hint则不会被使用。
 - 如果子链接未被提升，则`blockname hint`不会被使用。
 - 对于skew hint，hint未被使用可能由于：
 - 计划中不需要进行重分布。

- hint指定的列包含分布键。
- hint指定倾斜信息有误或不完整，如对于join优化未指定值。
- 倾斜优化的GUC参数处于关闭状态。

6.9.13 优化器 GUC 参数的 Hint

功能描述

设置本次查询执行内生效的查询优化相关GUC参数。hint的推荐使用场景可以参考各GUC参数的说明，此处不作赘述。

语法格式

```
set( [@queryblock] param value)
```

参数说明

- @queryblock请参见[指定Hint所处的查询块Queryblock](#)章节，可省略，表示在当前查询块生效，该hint只在指定为最外层的queryblock时才会生效。
- param：表示参数名。
- value：表示参数的取值。
- 目前支持使用hint设置生效的参数有：
 - 布尔类：
enable_bitmapscaan、enable_hashagg、enable_hashjoin、enable_indexscan、enable_indexonlyscan、enable_gsiscaan、enable_gsitablescaan、enable_material、enable_mergejoin、enable_nestloop、enable_index_nestloop、enable_seqscan、enable_sort、enable_tidscan、enable_stream_operator、enable_stream_recursive、enable_broadcast、enable_fast_query_shipping、enable_trigger_shipping、enable_remotejoin、enable_remotegroup、enable_remotelimit、enable_remotesort、enable_inner_unique_opt、enable_invisible_indexes
 - 整型类：
best_agg_plan，query_dop
 - 浮点类：
cost_weight_index、default_limit_rows、seq_page_cost、random_page_cost、cpu_tuple_cost、cpu_index_tuple_cost、cpu_operator_cost、effective_cache_size
 - 字符串类：
node_name
通过设置node_name可以指定当前的sql下发到node_name对应的DN上去执行。
示例：

```
select /*+ set(node_name datanode1) */ from table_name;
```

其中，datanode1是从pgxc_node系统表里查询出的数据节点的名称（不用加引号），table_name是表名。该查询表示直接去datanode1上执行查询。

须知

- node_name只支持在select语句里设置，如果在其他语句里设置将不生效。
- node_name只支持设置data node名字，不支持设置coordinator名字。
- node_name不支持通过SET语句进行修改，只能用在plan hint里。
- node_name不支持通过gs_guc进行修改。
- node_name仅支持简单查询语句，不支持带union，union all子查询，多表关联等复杂查询语句。
- 支持普通用户执行。
- 不支持与行级访问控制同时使用，同时使用会报错。

说明

- 设置不在白名单中的参数，参数取值不合法，或hint语法错误时，不会影响查询执行的正确性。使用explain(verbose on)执行可以看到hint解析错误的报错提示。
- GUC参数的hint只在最外层查询生效，子查询内的GUC参数hint不生效。
- 视图定义内的GUC参数hint不生效。
- CREATE TABLE ... AS ...查询最外层的GUC参数hint可以生效。

6.9.14 Custom Plan 和 Generic Plan 选择的 Hint

功能描述

对于以PBE方式执行的查询语句和DML语句，优化器会基于规则、代价、参数等因素选择生成Custom Plan或Generic Plan执行。用户可以通过use_cplan/use_gplan的hint指定使用哪种计划执行方式。

语法规则

- 指定使用Custom Plan：
use_cplan
- 指定使用Generic Plan：
use_gplan

说明

- 对于非PBE方式执行的SQL语句，设置本hint不会影响执行方式。
- 本hint的优先级仅高于基于代价的选择和plan_cache_mode参数，即plan_cache_mode无法强制选择执行方式的语句本hint也无法生效。

示例

强制使用Custom Plan：

```
set enable_fast_query_shipping = off;
create table t (a int, b int, c int);
prepare p as select /*+ use_cplan */ * from t where a = $1;
explain execute p(1);
```

计划如下，可以看到过滤条件为入参的实际值，即此计划为Custom Plan。

```
QUERY PLAN
-----
Streaming (type: GATHER) (cost=0.06..13.26 rows=1 width=12)
Node/s: datanode1
-> Seq Scan on t (cost=0.00..13.16 rows=1 width=12)
    Filter: (a = 1)
(4 rows)
```

强制使用Generic Plan:

```
deallocate p;
prepare p as select /*+ use_gplan */ * from t where a = $1;
explain execute p(1);
```

计划如下，可以看到过滤条件为待填充的入参，即此计划为Generic Plan。

```
QUERY PLAN
-----
Streaming (type: GATHER) (cost=0.06..13.26 rows=1 width=12)
Node/s: All datanodes
-> Seq Scan on t (cost=0.00..13.16 rows=1 width=12)
    Filter: (a = $1)
(4 rows)
```

6.9.15 指定子查询不展开的 Hint

功能描述

数据库在对查询进行逻辑优化时通常会将可以提升的子查询提升到上层来避免嵌套执行，但对于某些本身选择率较低且可以使用索引过滤访问页面的子查询，嵌套执行不会导致性能下降过多，而提升之后扩大了查询路径的搜索范围，可能导致性能变差。对于此类情况，可以使用no_expand hint进行调试。大多数情况下不建议使用此 hint。

语法格式

```
no_expand[(@queryblock)]
```

参数说明

[(@queryblock)]请参见[指定Hint所处的查询块Queryblock](#)章节，可省略，表示在当前查询块生效，当不指定时，no_expand没有括号"()"。

示例

正常的查询执行:

```
explain select * from t1 where t1.c1 in (select t2.c1 from t2);
```

计划:

```
QUERY PLAN
-----
Streaming (type: GATHER) (cost=16.98..34.28 rows=40 width=12)
Node/s: All datanodes
-> Hash Semi Join (cost=16.36..32.72 rows=40 width=12)
    Hash Cond: (t1.c1 = t2.c1)
-> Seq Scan on t1 (cost=0.00..16.16 rows=40 width=12)
-> Hash (cost=16.16..16.16 rows=40 width=4)
    -> Seq Scan on t2 (cost=0.00..16.16 rows=40 width=4)
(7 rows)
```

加入no_expand:

```
explain select * from t1 where t1.c1 in (select /*+ no_expand*/ t2.c1 from t2);
```

计划:

```
-----  
QUERY PLAN  
-----  
Streaming (type: GATHER) (cost=17.38..34.33 rows=20 width=12)  
  Node/s: All datanodes  
  -> Seq Scan on t1 (cost=16.88..33.08 rows=20 width=12)  
      Filter: (hashed SubPlan 1)  
      SubPlan 1  
        -> Materialize (cost=0.00..16.48 rows=640 width=4)  
            -> Streaming(type: BROADCAST) (cost=0.00..16.29 rows=160 width=4)  
                Spawn on: All datanodes  
            -> Seq Scan on t2 (cost=0.00..16.16 rows=40 width=4)  
(9 rows)
```

6.9.16 指定不使用全局计划缓存的 Hint

功能描述

全局计划缓存打开时, 可以通过no_gpc hint来强制单个查询语句不在全局共享计划缓存, 只保留会话生命周期的计划缓存。

语法格式

```
no_gpc
```

📖 说明

本参数仅在enable_global_plancache=on时对PBE执行的语句生效。

示例

```
gaussdb=# deallocate all;  
DEALLOCATE ALL  
gaussdb=# prepare p1 as insert /*+ no_gpc */ into t1 select c1,c2 from t2 where c1=$1;  
PREPARE  
gaussdb=# execute p1(3);  
INSERT 0 1  
gaussdb=# select * from dbe_perf.global_plancache_status where schema_name='public' order by 1,2;  
nodename | query | refcount | valid | databaseid | schema_name | params_num | func_id | pkg_id | stmt_id  
-----  
(0 rows)
```

dbe_perf.global_plancache_status视图中无结果即没有计划被全局缓存。

6.9.17 同层参数化路径的 Hint

功能描述

通过predpush_same_level、nestloop_index hint来指定同层表或物化视图之间参数化路径生成。

跨层参数化路径hint请参见[参数化路径的Hint](#)。

语法格式

```
predpush_same_level([[@queryblock] src, dest)  
predpush_same_level([[@queryblock] src1 src2 ..., dest)
```

```
[no] nestloop_index([@queryblock] dest[, index_list]) -- 索引方式  
[no] nestloop_index([@queryblock] dest[, (src1 src2 ...)]) -- 表名方式
```

📖 说明

predpush_same_level参数仅在rewrite_rule中的predpushforce选项打开时生效。
nestloop_index对rewrite_rule不做要求。

参数说明

- no表示hint的参数化路径方式不使用。
- @queryblock请参见[指定Hint所处的查询块Queryblock](#)章节，可省略，表示在当前查询块生效。
- dest为参数化路径的目标表，即索引所在的表。
- src为参数路径的参数表。
- index_list为参数化路径使用的索引序列，为空格隔开的字符串。

示例

查看下面的计划示例需要设置以下参数：

```
set enable_fast_query_shipping = off;  
set enable_stream_operator = on;
```

1. nestloop_index示例：

- 在t1表上传入t2,t3表的t2.c1和t3.c2进行索引扫描（参数化路径）：
gaussdb=# explain (costs off) select /*+nestloop_index(t1,(t2 t3)) */* from t1,t2,t3 where t1.c1 = t2.c1 and t1.c2 = t3.c2;

```
QUERY PLAN  
-----  
Streaming (type: GATHER)  
Node/s: All datanodes  
-> Nested Loop  
-> Streaming (type: BROADCAST)  
    Spawn on: All datanodes  
-> Seq Scan on t3  
-> Nested Loop  
-> Seq Scan on t2  
-> Index Scan using it1 on t1  
    Index Cond: ((c1 = t2.c1) AND (c2 = t3.c2))  
(10 rows)
```

- 在t1表上的it1上进行索引扫描（参数化路径）
gaussdb=# explain (costs off) select /*+NestLoop_Index(t1,it1) */* from t1,t2 where t1.c1 = t2.c1;

```
QUERY PLAN  
-----  
Streaming (type: GATHER)  
Node/s: All datanodes  
-> Nested Loop  
-> Seq Scan on t2  
-> Index Scan using it1 on t1  
    Index Cond: (c1 = t2.c1)  
(6 rows)
```

2. predpush_same_level示例：

- 准备参数：
gaussdb=# set rewrite_rule = 'predpushforce';
SET
gaussdb=# set enable_fast_query_shipping=off;
SET

- 执行语句查看计划:

```
gaussdb=# explain select * from t1, t2 where t1.c1 = t2.c1;
          QUERY PLAN
-----
Streaming (type: GATHER) (cost=16.98..34.22 rows=40 width=24)
 Node/s: All datanodes
  -> Hash Join (cost=16.36..32.66 rows=40 width=24)
      Hash Cond: (t1.c1 = t2.c1)
        -> Seq Scan on t1 (cost=0.00..16.16 rows=40 width=12)
        -> Hash (cost=16.16..16.16 rows=40 width=12)
            -> Seq Scan on t2 (cost=0.00..16.16 rows=40 width=12)

(7 rows)
```

- 可以看到t1.c1 = t2.c2条件过滤在Join上面, 此时可以通过predpush_same_level(t1, t2)将条件下推至t2的扫描算子上:

```
gaussdb=# explain select /*+predpush_same_level(t1, t2)*/ * from t1, t2 where t1.c1 = t2.c1;
          QUERY PLAN
-----
Streaming (type: GATHER) (cost=0.62..70.20 rows=40 width=24)
 Node/s: All datanodes
  -> Nested Loop (cost=0.00..68.64 rows=40 width=24)
      -> Seq Scan on t1 (cost=0.00..16.16 rows=40 width=12)
      -> Index Scan using it2 on t2 (cost=0.00..3.27 rows=1 width=12)
          Index Cond: (c1 = t1.c1)

(6 rows)
```

须知

- 可以指定多个src, 但是所有的src必须在同一个条件中。
- 如果指定的src和dest条件不存在, 或该条件不符合参数化路径要求, 则本hint不生效。
- 如果dest扫描算子上存在stream算子, 则本hint不生效。

6.9.18 设置慢 SQL 管控规则的 Hint

功能描述

针对想要进行执行时间/资源管控的SQL语句, 设置其被标记为慢SQL的执行时间, 最大执行时间, 最大IOPS上限。

语法格式

```
wlmrule("time_limit,max_execute_time,max_iops")
```

说明

本参数仅在enable_thread_pool=on时对非sysadmin/monitoradmin用户执行的select类型的语句生效。

- time_limit: SQL语句被标记为慢SQL的执行时长，取值为0-INT_MAX，CN和DN上均可生效。
- max_execute_time: SQL语句的最大执行时间，执行时间超过该时长后被强制cancel退出，取值为0-INT_MAX，仅在DN上生效。当max_execute_time小于或等于time_limit时，该规则不生效。
- max_iops: SQL语句被标记为慢SQL后最大iops上限，仅在use_workload_manager=on时生效。iops限制采用逻辑IO管控，iops定义请参考io_control_unit定义。取值范围为：Low、Medium、High、None、0-INT_MAX，仅在DN上生效。

示例

```
select /*+ wlmrule("100,500,1") */ * from t2 order by b limit 1;
```

表示指定当前语句被标记为慢SQL的执行时长为100ms，最大执行时间为500ms，最大iops上限为1。

6.9.19 支持 bitmapscan 的 Hint

功能描述

支持在目标表上使用指定的索引生成bitmapscan路径，在原优化器可生成路径的基础上选中符合HINT的路径。

语法格式

```
[no] bitmapscan([@queryblock] table [index_list])
```

参数说明

- no表示hint的scan方式不使用。
- @queryblock请参见[指定Hint所处的查询块Queryblock](#)章节，可省略，表示在当前查询块生效。
- table为bitmapscan的目标表。
- index_list为bitmapscan使用的索引。

示例

```
gaussdb=# explain(costs off) select /*+ BitmapScan(t1 it1 it3)*/ * from t1 where (t1.c1 = 5 or t1.c2=6) or (t1.c3=3 or t1.c2=7);
```

QUERY PLAN

```
-----  
Streaming (type: GATHER)  
Node/s: All datanodes  
-> Bitmap Heap Scan on t1  
  Recheck Cond: ((c1 = 5) OR (c2 = 6) OR (c3 = 3) OR (c2 = 7))  
-> BitmapOr  
  -> Bitmap Index Scan on it1  
    Index Cond: (c1 = 5)  
  -> Bitmap Index Scan on it3  
    Index Cond: (c2 = 6)  
  -> Bitmap Index Scan on it3  
    Index Cond: (c3 = 3)  
-> Bitmap Index Scan on it3
```

```
Index Cond: (c2 = 7)
(13 rows)
```

📖 说明

bitmapscan仅会根据已有的index路径组合bitmapscan路径时优先选择符合要求的路径，因为索引路径构造空间巨大，优化器存在剪枝，若参与的index路径无法生成，则无法构造。

6.9.20 连接时内表物化的 Hint

功能描述

实现在指定连接的inner表时，对内表进行物化。

语法格式

```
[no] materialize_inner([@queryblock] inner_table_list)
```

参数说明

- no表示hint的物化方式不使用。
- @queryblock请参见[指定Hint所处的查询块Queryblock](#)章节，可省略，表示在当前查询块生效。
- inner_table_list：执行连接操作时，希望被物化的内表序列，为空格隔开的字符串。

示例

t1表作为内表物化，(t1 t2)的结果作为连接的内表被物化。

```
gaussdb=# explain (costs off) select /*+materialize_inner(t1) materialize_inner(t1 t2)*/ * from t1,t2,t3
where t1.c3 = t2.c3 and t2.c2=t3.c2 and t1.c2=5;
```

```
QUERY PLAN
-----
Streaming (type: GATHER)
Node/s: All datanodes
-> Nested Loop
   Join Filter: (t2.c2 = t3.c2)
   -> Seq Scan on t3
   -> Materialize
       -> Streaming(type: BROADCAST)
          Spawn on: All datanodes
          -> Nested Loop
             Join Filter: (t1.c3 = t2.c3)
             -> Seq Scan on t2
             -> Materialize
                -> Streaming(type: BROADCAST)
                   Spawn on: All datanodes
                   -> Index Scan using it3 on t1
                      Index Cond: (c2 = 5)
```

(16 rows)

6.9.21 指定 agg 算法的 Hint

功能描述

在进行agg算法时可以指定agg的方法。

语法格式

```
use_hash_agg[(@queryblock)], use_sort_agg[(@queryblock)]
```

参数说明

@queryblock请参见[指定Hint所处的查询块Queryblock](#)章节，可省略，表示在当前查询块生效，当不指定时，hint没有括号"()"。

示例

1. 使用hash聚集。

```
gaussdb=# explain (costs off) select c1 from t2 where c1 in( select /*+ use_hash_agg */ t1.c1 from t1,t3 where t1.c1=t3.c1 group by 1);  
QUERY PLAN
```

```
-----  
Streaming (type: GATHER)  
Node/s: All datanodes  
-> Hash Join  
Hash Cond: (t2.c1 = t1.c1)  
-> Seq Scan on t2  
-> Hash  
-> HashAggregate  
Group By Key: t1.c1  
-> Hash Join  
Hash Cond: (t1.c1 = t3.c1)  
-> Seq Scan on t1  
-> Hash  
-> Seq Scan on t3
```

(13 rows)

2. 使用use_sort_agg聚集，mergejoin有序。

```
gaussdb=# explain (costs off) select c1 from t2 where c1 in( select /*+ use_sort_agg */ t1.c1 from t1,t3 where t1.c1=t3.c1 group by 1);  
QUERY PLAN
```

```
-----  
Streaming (type: GATHER)  
Node/s: All datanodes  
-> Hash Join  
Hash Cond: (t2.c1 = t1.c1)  
-> Seq Scan on t2  
-> Hash  
-> Group  
Group By Key: t1.c1  
-> Sort  
Sort Key: t1.c1  
-> Hash Join  
Hash Cond: (t1.c1 = t3.c1)  
-> Seq Scan on t1  
-> Hash  
-> Seq Scan on t3
```

(15 rows)

6.9.22 查询改写的 Hint

功能描述

优化器支持一系列查询改写规则，可以对SQL语句进行等价的逻辑改写，从而生成更好的执行计划。但在一些场景下，用户并不希望改写SQL语句、或者优化器的改写会导致计划跳变，对于这些特定的场景，需要能够使用hint对改写规则进行控制，让优化器按照特定的方式进行改写。目前数据库支持对ANY/EXISTS的子链接、简单子查询、消减ORDER BY、HAVING子句下推、延迟聚合等多种场景的SQL进行hint控制，具体请参见：[Hint使用说明](#)。

须知

- 部分查询改写规则同时受查询改写的hint和GUC参数控制，通常查询改写的hint优先级高于GUC参数控制，涉及到受GUC参数控制的改写规则会在[Hint使用说明](#)相关章节进行描述。
- 每条查询改写规则受一对互斥的hint控制，如：子查询展开的规则同时受EXPAND_SUBQUERY和NO_EXPAND_SUBQUERY控制，其中，EXPAND_SUBQUERY Hint表示允许应用该规则对SQL进行改写，NO_EXPAND_SUBQUERY表示禁止使用该规则对SQL进行改写。且当同一个查询块（queryblock）中同时存在两个互斥的hint时，以获取的首个hint为准，例如：/*+ EXPAND_SUBQUERY NO_EXPAND_SUBQUERY */，则EXPAND_SUBQUERY Hint生效。
- 查询改写的hint允许重复，但对于重复的hint数据库只会使用第一个，对于其他未使用的hint则会报"unused hint" Warning提示。例如：/*+ EXPAND_SUBLINK EXPAND_SUBLINK */，由于数据库只使用第一个EXPAND_SUBLINK hint，所以仍然会报"unused hint" Warning提示。

语法规则

```
hintname[(@queryblock)]
```

参数说明

- hintname：控制查询改写规则的hint名称，当前支持的查询改写hint请参见[表 6-5](#)。
- @queryblock请参见[指定Hint所处于的查询块Queryblock](#)，可省略，表示在当前查询块生效，当不指定时，hint没有括号"()"。

查询改写 Hint 列表

表 6-5 查询改写支持的 hint 列表

序号	Hint名称	描述
1	EXPAND_SUBLINK_HAVING	允许HAVING子句中的子链接提升。
2	NO_EXPAND_SUBLINK_HAVING	禁止HAVING子句中的子链接提升。
3	EXPAND_SUBLINK	允许对ANY/EXISTS类型子链接进行提升。
4	NO_EXPAND_SUBLINK	禁止对ANY/EXISTS类型子链接进行提升。
5	EXPAND_SUBLINK_TARGET	允许对TargetList中的子链接进行提升。
6	NO_EXPAND_SUBLINK_TARGET	禁止对TargetList中的子链接进行提升。

序号	Hint名称	描述
7	USE_MAGIC_SET	从主查询下推条件到子查询，先针对子查询的关联字段进行分组聚集，再和主查询进行关联，减少相关子链接的重复扫描，提升查询效率。
8	NO_USE_MAGIC_SET	禁止从主查询下推条件到子查询，将带有聚集算子的子查询提前和主查询进行关联。
9	EXPAND_SUBLINK_UNIQUE_CHECK	允许对无agg的子链接进行提升，子链接提升需要保证对于每个条件只有一行输出。
10	NO_EXPAND_SUBLINK_UNIQUE_CHECK	禁止对无agg的子链接进行提升。
11	NO_SUBLINK_DISABLE_REPLICATED	允许带有复制表的fast query shipping或者Stream场景的表达式子链接提升。
12	SUBLINK_DISABLE_REPLICATED	禁止带有复制表的fast query shipping或者Stream场景的表达式子链接提升。
13	NO_SUBLINK_DISABLE_EXPR	允许对表达式类型的子链接进行提升。
14	SUBLINK_DISABLE_EXPR	禁止对表达式类型的子链接进行提升。
15	ENABLE_SUBLINK_ENHANCED	允许子链接提升增强，支持对OR表达式等相关或非相关子链接提升。
16	NO_ENABLE_SUBLINK_ENHANCED	禁用子链接提升增强，禁止对OR表达式等相关或非相关子链接提升。
17	PARTIAL_PUSH	Stream场景支持对listagg和arrayagg添加gather算子。
18	NO_PARTIAL_PUSH	Stream场景禁止对listagg和arrayagg添加gather算子。
19	REDUCE_ORDER_BY	消减冗余的ORDER BY，外层查询对内层查询结果无排序要求时，可以减少不必要的ORDER BY提升查询效率。
20	NO_REDUCE_ORDER_BY	禁止消减不必要的ORDER BY。
21	REMOVE_NOT_NULL	消减不必要的NOT NULL条件，当列属性为NOT NULL时，可以消减查询条件中的IS NOT NULL判断。
22	NO_REMOVE_NOT_NULL	禁止消减IS NOT NULL条件判断。
23	LAZY_AGG	子查询与外层查询存在同样的GROUP BY条件，两层聚集运算可能导致查询效率低下，消除子查询中的聚集运算，以此提高查询效率。
24	NO_LAZY_AGG	禁用消除子查询中的聚集运算规则。

序号	Hint名称	描述
25	EXPAND_SUBQUERY	子查询提升，将子查询提升与上层做JOIN连接，优化查询效率。
26	NO_EXPAND_SUBQUERY	禁用子查询提升。
27	PUSHDOWN_HAVING	下推HAVING条件表达式。
28	NO_PUSHDOWN_HAVING	禁止下推HAVING表达式。
29	INLIST_TO_JOIN	控制使用inlist-to-join对SQL进行改写。
30	NO_INLIST_TO_JOIN	控制禁止使用inlist-to-join对SQL进行改写。
31	ROWNUM_PUSHDOWN	允许行号下推。
32	NO_ROWNUM_PUSHDOWN	禁止行号下推。
33	WINDOWAGG_PUSHDOWN	允许父查询中窗口函数的过滤条件下推到子查询。
34	NO_WINDOWAGG_PUSHDOWN	禁止父查询中窗口函数的过滤条件下推到子查询。

Hint 使用准备

为了方便了解hint的使用场景，手册提供了所有查询改写hint的应用示例，请参见[Hint 使用说明](#)，相关建表语句和环境准备如下：

- 会话设置：

```
SET client_encoding = 'UTF8';
CREATE SCHEMA rewrite_rule_test;
SET current_schema = rewrite_rule_test;
SET enable_codegen = off;
```

- 建表语句：

```
CREATE TABLE rewrite_rule_hint_t1 (a INT, b INT, c INT, d INT);
CREATE TABLE rewrite_rule_hint_t2 (a INT, b INT, c INT, d INT);
CREATE TABLE rewrite_rule_hint_t3 (a INT, b INT, c INT, d INT);
CREATE TABLE rewrite_rule_hint_t4 (a INT NOT NULL, b INT, c INT, d INT);
CREATE TABLE rewrite_rule_hint_t5 (slot INTEGER NOT NULL, cid BIGINT NOT NULL, name
CHARACTER VARYING NOT NULL) WITH (ORIENTATION = row);
INSERT INTO rewrite_rule_hint_t5 (slot, cid, name) values(generate_series(1, 10), generate_series(1,
10), 'records.storage.state');
ANALYZE rewrite_rule_hint_t5;
CREATE TABLE rewrite_rule_hint_customer (
    c_custkey INTEGER NOT NULL,
    c_name CHARACTER VARYING(25) NOT NULL,
    c_address CHARACTER VARYING(40) NOT NULL,
    c_nationkey INTEGER NOT NULL,
    c_phone CHARACTER(15) NOT NULL,
    c_acctbal NUMERIC(15, 2) NOT NULL,
    c_mktsegment CHARACTER(10) NOT NULL,
    c_comment CHARACTER VARYING(117) NOT NULL
);
CREATE TABLE rewrite_rule_hint_orders (
    o_orderkey INTEGER NOT NULL,
    o_custkey INTEGER NOT NULL,
```

```
o_orderstatus CHARACTER(1) NOT NULL,  
o_totalprice NUMERIC(15, 2) NOT NULL,  
o_orderdate DATE NOT NULL,  
o_orderpriority CHARACTER(15) NOT NULL,  
o_clerk CHARACTER(15) NOT NULL,  
o_shippriority INTEGER NOT NULL,  
o_comment CHARACTER VARYING(79) NOT NULL  
);
```

Hint 使用说明

1. EXPAND_SUBLINK_HAVING

允许HAVING子句中的子链接提升。该场景同时受GUC参数rewrite_rule的控制，当未使用本规则的hint且rewrite_rule值为enable_sublink_pullup_enhanced时，规则同样生效。但当同时使用本规则的hint和GUC参数时，hint的优先级高于GUC参数。该hint与NO_EXPAND_SUBLINK_HAVING为一组互斥的规则控制hint。

```
gaussdb=# EXPLAIN(costs off)SELECT /*+EXPAND_SUBLINK_HAVING*/ a,sum(b) AS value FROM  
rewrite_rule_hint_t1 GROUP BY a HAVING sum(a) >= (SELECT avg(b) FROM rewrite_rule_hint_t1)  
ORDER BY value DESC;
```

QUERY PLAN

```
-----  
Streaming (type: GATHER)  
Merge Sort Key: inner_subquery.value DESC  
Node/s: All datanodes  
InitPlan 1 (returns $0)  
-> Aggregate  
-> Streaming(type: BROADCAST)  
Spawn on: All datanodes  
-> Aggregate  
-> Seq Scan on rewrite_rule_hint_t1  
  
-> Sort  
Sort Key: inner_subquery.value DESC  
-> Subquery Scan on inner_subquery  
-> HashAggregate  
Group By Key: rewrite_rule_test.rewrite_rule_hint_t1.a  
Filter: ((sum(rewrite_rule_test.rewrite_rule_hint_t1.a)::numeric >= $0)  
-> Seq Scan on rewrite_rule_hint_t1
```

(16 rows)

2. NO_EXPAND_SUBLINK_HAVING

禁止HAVING子句中的子链接提升。该场景同时受GUC参数rewrite_rule的控制，当未使用本规则的hint且rewrite_rule值未设置为enable_sublink_pullup_enhanced时，规则同样禁用。但当同时使用本规则的hint和GUC参数时，hint的优先级高于GUC参数。该hint与EXPAND_SUBLINK_HAVING为一组互斥的规则控制hint。

```
gaussdb=# EXPLAIN(costs off)SELECT /*+NO_EXPAND_SUBLINK_HAVING*/ a,sum(b) AS value FROM  
rewrite_rule_hint_t1 GROUP BY a HAVING sum(a) >= (SELECT avg(b) FROM rewrite_rule_hint_t1)  
ORDER BY value DESC;
```

QUERY PLAN

```
-----  
Streaming (type: GATHER)  
Merge Sort Key: (sum(rewrite_rule_test.rewrite_rule_hint_t1.b)) DESC  
Node/s: All datanodes  
InitPlan 1 (returns $0)  
-> Aggregate  
-> Streaming(type: BROADCAST)  
Spawn on: All datanodes  
-> Aggregate  
-> Seq Scan on rewrite_rule_hint_t1  
  
-> Sort  
Sort Key: (sum(rewrite_rule_test.rewrite_rule_hint_t1.b)) DESC  
-> HashAggregate  
Group By Key: rewrite_rule_test.rewrite_rule_hint_t1.a  
Filter: ((sum(rewrite_rule_test.rewrite_rule_hint_t1.a)::numeric >= $0)
```

```
-> Seq Scan on rewrite_rule_hint_t1  
(15 rows)
```

3. EXPAND_SUBLINK

允许子链接进行提升。支持对[Not]Any类型的非相关子链接或[Not]Exists类型的相关子链接等场景的控制。该场景下本规则的hint与NO_EXPAND Hint互斥，且该hint的优先级高于NO_EXPAND。该hint与NO_EXPAND_SUBLINK为一组互斥的规则控制hint。

```
gaussdb=# EXPLAIN(costs off)SELECT * FROM rewrite_rule_hint_t1 WHERE a > ANY(SELECT /*  
+EXPAND_SUBLINK*/ a FROM rewrite_rule_hint_t2) AND b > ANY (SELECT /*+EXPAND_SUBLINK*/a  
FROM rewrite_rule_hint_t3);  
QUERY PLAN
```

```
-----  
Streaming (type: GATHER)  
Node/s: All datanodes  
-> Nested Loop Semi Join  
Join Filter: (rewrite_rule_hint_t1.b > rewrite_rule_hint_t3.a)  
-> Nested Loop Semi Join  
Join Filter: (rewrite_rule_hint_t1.a > rewrite_rule_hint_t2.a)  
-> Seq Scan on rewrite_rule_hint_t1  
-> Materialize  
-> Streaming (type: BROADCAST)  
Spawn on: All datanodes  
-> Seq Scan on rewrite_rule_hint_t2  
-> Materialize  
-> Streaming (type: BROADCAST)  
Spawn on: All datanodes  
-> Seq Scan on rewrite_rule_hint_t3  
(15 rows)
```

4. NO_EXPAND_SUBLINK

禁止子链接进行提升。支持对[Not]Any类型的非相关子链接或[Not]Exists类型的相关子链接等场景的控制。该场景下本规则的hint与NO_EXPAND Hint等效。该hint与EXPAND_SUBLINK为一组互斥的规则控制hint。

```
gaussdb=# EXPLAIN(costs off)SELECT * FROM rewrite_rule_hint_t1 WHERE a > ANY(SELECT /*  
+NO_EXPAND_SUBLINK*/ a FROM rewrite_rule_hint_t2) AND b > ANY (SELECT /*  
+EXPAND_SUBLINK*/a FROM rewrite_rule_hint_t3);  
QUERY PLAN
```

```
-----  
Streaming (type: GATHER)  
Node/s: All datanodes  
-> Seq Scan on rewrite_rule_hint_t1  
Filter: ((NOT (hashed SubPlan 2)) AND (SubPlan 1))  
SubPlan 2  
-> Materialize  
-> Streaming (type: BROADCAST)  
Spawn on: All datanodes  
-> Seq Scan on rewrite_rule_hint_t3  
SubPlan 1  
-> Materialize  
-> Streaming (type: BROADCAST)  
Spawn on: All datanodes  
-> Seq Scan on rewrite_rule_hint_t2  
(14 rows)
```

5. EXPAND_SUBLINK_TARGET

允许TargetList中的子链接进行提升。该场景下本规则的hint与NO_EXPAND Hint互斥，且该hint优先级高于NO_EXPAND。该场景同时受GUC参数rewrite_rule的控制，当未使用本规则的hint且rewrite_rule值为intargetlist时，规则同样生效。但当同时使用本规则的hint和GUC参数时，hint的优先级高于GUC参数。该hint与NO_EXPAND_SUBLINK_TARGET为一组互斥的规则控制hint。

```
gaussdb=# EXPLAIN(costs off)SELECT a,(SELECT /*+EXPAND_SUBLINK_TARGET*/ avg(b) FROM  
rewrite_rule_hint_t1 WHERE rewrite_rule_hint_t1.b = rewrite_rule_hint_t2.b) FROM  
rewrite_rule_hint_t2 WHERE rewrite_rule_hint_t2.a < 100 ORDER BY rewrite_rule_hint_t2.b;  
QUERY PLAN
```

```

-----
Streaming (type: GATHER)
Merge Sort Key: rewrite_rule_test.rewrite_rule_hint_t2.b
Node/s: All datanodes
-> Merge Left Join
Merge Cond: (rewrite_rule_test.rewrite_rule_hint_t2.b = rewrite_rule_hint_t1.b)
-> Sort
Sort Key: rewrite_rule_test.rewrite_rule_hint_t2.b
-> Streaming(type: REDISTRIBUTE)
Spawn on: All datanodes
-> Seq Scan on rewrite_rule_hint_t2
Filter: (a < 100)

-> Sort
Sort Key: rewrite_rule_hint_t1.b
-> HashAggregate
Group By Key: rewrite_rule_hint_t1.b
-> Streaming(type: REDISTRIBUTE)
Spawn on: All datanodes
-> Hash Right Semi Join
Hash Cond: (rewrite_rule_test.rewrite_rule_hint_t2.b = rewrite_rule_hint_t1.b)
-> Streaming(type: BROADCAST)
Spawn on: All datanodes
-> Seq Scan on rewrite_rule_hint_t2
Filter: (a < 100)

-> Hash
-> Seq Scan on rewrite_rule_hint_t1

(25 rows)

```

6. NO_EXPAND_SUBLINK_TARGET

禁止TargetList中的子链接进行提升。该场景下本规则的hint与NO_EXPAND Hint等效。该场景同时受GUC参数rewrite_rule的控制，当未使用本规则的hint且rewrite_rule值未设置为intargetlist时，规则同样禁用。但当同时使用本规则的hint和GUC参数时，hint的优先级高于GUC参数。该hint与EXPAND_SUBLINK_TARGET为一组互斥的规则控制hint。

```

gaussdb=# EXPLAIN(costs off)SELECT a,(SELECT /*+NO_EXPAND_SUBLINK_TARGET*/ avg(b) FROM
rewrite_rule_hint_t1 WHERE rewrite_rule_hint_t1.b = rewrite_rule_hint_t2.b) FROM
rewrite_rule_hint_t2 WHERE rewrite_rule_hint_t2.a < 100 ORDER BY rewrite_rule_hint_t2.b;
QUERY PLAN

```

```

-----
Streaming (type: GATHER)
Merge Sort Key: rewrite_rule_hint_t2.b
Node/s: All datanodes
-> Sort
Sort Key: rewrite_rule_hint_t2.b
-> Seq Scan on rewrite_rule_hint_t2
Filter: (a < 100)
SubPlan 1
-> Aggregate
-> Result
Filter: (rewrite_rule_hint_t1.b = rewrite_rule_hint_t2.b)
-> Materialize
-> Streaming(type: BROADCAST)
Spawn on: All datanodes
-> Seq Scan on rewrite_rule_hint_t1

(15 rows)

```

7. USE_MAGIC_SET

从主查询下推条件到子查询。先针对子查询的关联字段进行分组聚集，再和主查询进行关联，减少相关子链接的重复扫描，提升查询效率。该场景同时受GUC参数rewrite_rule的控制，当未使用本规则的hint且rewrite_rule值设置为magicset时，规则同样生效。但当同时使用本规则的hint和GUC参数时，hint的优先级高于GUC参数。该hint与NO_USE_MAGIC_SET为一组互斥的规则控制hint。

```

gaussdb=# EXPLAIN(costs off) SELECT rewrite_rule_hint_t1 FROM rewrite_rule_hint_t1 WHERE
rewrite_rule_hint_t1.b = 10 AND rewrite_rule_hint_t1.c < (SELECT /*+USE_MAGIC_SET*/ sum(c) FROM
rewrite_rule_hint_t2 WHERE rewrite_rule_hint_t1.a = rewrite_rule_hint_t2.a);
QUERY PLAN

```

```
-----  
Nested Loop  
Join Filter: ((rewrite_rule_test.rewrite_rule_hint_t1.c < (sum(rewrite_rule_hint_t2.c))) AND  
(rewrite_rule_test.rewrite_rule_hint_t1.a = rewrite_rule_hint_t2.a))  
-> Data Node Scan on rewrite_rule_hint_t1 "_REMOTE_TABLE_QUERY_"  
Node/s: All datanodes  
-> HashAggregate  
Group By Key: rewrite_rule_hint_t2.a  
-> Hash Semi Join  
Hash Cond: (rewrite_rule_hint_t2.a = rewrite_rule_test.rewrite_rule_hint_t1.a)  
-> Data Node Scan on rewrite_rule_hint_t2 "_REMOTE_TABLE_QUERY_"  
Node/s: All datanodes  
-> Hash  
-> Data Node Scan on rewrite_rule_hint_t1 "_REMOTE_TABLE_QUERY_"  
Node/s: All datanodes  
(13 rows)
```

8. NO_USE_MAGIC_SET

禁止从主查询下推条件到子查询。将带有聚集算子的子查询提前和主查询进行关联。该场景同时受GUC参数rewrite_rule的控制，当未使用本规则的hint且rewrite_rule值未设置magicset时，规则同样禁用。但当同时使用本规则的hint和GUC参数时，hint的优先级高于GUC参数。该hint与USE_MAGIC_SET为一组互斥的规则控制hint。

```
gaussdb=# EXPLAIN(costs off) SELECT rewrite_rule_hint_t1 FROM rewrite_rule_hint_t1 WHERE  
rewrite_rule_hint_t1.b = 10 AND rewrite_rule_hint_t1.c < (SELECT /*+NO_USE_MAGIC_SET*/ sum(c)  
FROM rewrite_rule_hint_t2 WHERE rewrite_rule_hint_t1.a = rewrite_rule_hint_t2.a);  
QUERY PLAN
```

```
-----  
Hash Join  
Hash Cond: (rewrite_rule_hint_t2.a = rewrite_rule_hint_t1.a)  
Join Filter: (rewrite_rule_hint_t1.c < (sum(rewrite_rule_hint_t2.c)))  
-> Data Node Scan on "_REMOTE_GROUP_QUERY_"  
Node/s: All datanodes  
-> Hash  
-> Data Node Scan on rewrite_rule_hint_t1 "_REMOTE_TABLE_QUERY_"  
Node/s: All datanodes  
(8 rows)
```

9. EXPAND_SUBLINK_UNIQUE_CHECK

提升无agg的子链接。子链接提升需要保证对于每个条件只有一行输出，对于有agg的子链接可以自动提升。该场景同时受GUC参数rewrite_rule的控制，当未使用本规则的hint且rewrite_rule值为uniquecheck时，规则同样生效。但当同时使用本规则的hint和GUC参数时，hint的优先级高于GUC参数。该hint与NO_EXPAND_SUBLINK_UNIQUE_CHECK为一组互斥的规则控制hint。

```
gaussdb=# EXPLAIN(costs off)SELECT rewrite_rule_hint_t1.a FROM rewrite_rule_hint_t1 WHERE  
rewrite_rule_hint_t1.a = (SELECT /*+EXPAND_SUBLINK_UNIQUE_CHECK*/ rewrite_rule_hint_t2.a FROM  
rewrite_rule_hint_t2 WHERE rewrite_rule_hint_t1.a = rewrite_rule_hint_t2.b);  
QUERY PLAN
```

```
-----  
Streaming (type: GATHER)  
Node/s: All datanodes  
-> Hash Join  
Hash Cond: (rewrite_rule_hint_t1.a = subquery."?column?")  
-> Seq Scan on rewrite_rule_hint_t1  
-> Hash  
-> Subquery Scan on subquery  
-> HashAggregate  
Group By Key: rewrite_rule_hint_t2.b  
Filter: (rewrite_rule_hint_t2.b = rewrite_rule_hint_t2.a)  
Unique Check Required  
-> Seq Scan on rewrite_rule_hint_t2  
(12 rows)
```

10. NO_EXPAND_SUBLINK_UNIQUE_CHECK

禁止提升无agg的子链接。该场景同时受GUC参数rewrite_rule的控制，当未使用本规则的hint且rewrite_rule值未设置为uniquecheck时，规则同样禁用。但当同时使用本规则的hint和GUC参数时，hint的优先级高于GUC参数。该hint与EXPAND_SUBLINK_UNIQUE_CHECK为一组互斥的规则控制hint。

```
gaussdb=# EXPLAIN(costs off)SELECT rewrite_rule_hint_t1.a FROM rewrite_rule_hint_t1 WHERE  
rewrite_rule_hint_t1.a = (SELECT /*+NO_EXPAND_SUBLINK_UNIQUE_CHECK*/ rewrite_rule_hint_t2.a  
FROM rewrite_rule_hint_t2 WHERE rewrite_rule_hint_t1.a = rewrite_rule_hint_t2.b);  
QUERY PLAN
```

```
-----  
Streaming (type: GATHER)  
Node/s: All datanodes  
-> Seq Scan on rewrite_rule_hint_t1  
Filter: (a = (SubPlan 1))  
SubPlan 1  
-> Result  
Filter: (rewrite_rule_hint_t1.a = rewrite_rule_hint_t2.b)  
-> Materialize  
-> Streaming(type: BROADCAST)  
Spawn on: All datanodes  
-> Seq Scan on rewrite_rule_hint_t2  
  
(11 rows)
```

11. NO_SUBLINK_DISABLE_REPLICATED

不禁止带有复制表的fast query shipping或者Stream场景提升子链接。该场景同时受GUC参数rewrite_rule的控制，当未使用本规则的hint且rewrite_rule值未设置为disablerep时，规则生效。但当同时使用本规则的hint和GUC参数时，hint的优先级高于GUC参数。该hint与SUBLINK_DISABLE_REPLICATED为一组互斥的规则控制hint。

```
gaussdb=# EXPLAIN(costs off)SELECT * FROM rewrite_rule_hint_t1 WHERE (0 =(SELECT /*  
+NO_SUBLINK_DISABLE_REPLICATED*/ count(*) FROM rewrite_rule_hint_t2 WHERE  
rewrite_rule_hint_t2.a = rewrite_rule_hint_t1.a) OR NOT EXISTS(SELECT /*  
+NO_SUBLINK_DISABLE_REPLICATED*/1 FROM rewrite_rule_hint_t3 WHERE rewrite_rule_hint_t3.b =  
rewrite_rule_hint_t1.b));  
QUERY PLAN
```

```
-----  
Streaming (type: GATHER)  
Node/s: All datanodes  
-> Hash Left Join  
Hash Cond: (rewrite_rule_hint_t1.b = rewrite_rule_hint_t3.b)  
Filter: (((subquery."?column?" IS NOT NULL) AND (0 = COALESCE(subquery.count, 0))) OR  
(rewrite_rule_hint_t3.b IS NULL))  
-> Streaming(type: REDISTRIBUTE)  
Spawn on: All datanodes  
-> Hash Left Join  
Hash Cond: (rewrite_rule_hint_t1.a = subquery."?column?")  
-> Seq Scan on rewrite_rule_hint_t1  
-> Hash  
-> Subquery Scan on subquery  
-> HashAggregate  
Group By Key: rewrite_rule_hint_t2.a  
-> Seq Scan on rewrite_rule_hint_t2  
  
-> Hash  
-> HashAggregate  
Group By Key: rewrite_rule_hint_t3.b  
-> Streaming(type: REDISTRIBUTE)  
Spawn on: All datanodes  
-> Seq Scan on rewrite_rule_hint_t3  
  
(21 rows)
```

12. SUBLINK_DISABLE_REPLICATED

禁止带有复制表的fast query shipping或者Stream场景提升子链接。该场景同时受GUC参数rewrite_rule的控制，当未使用本规则的hint且rewrite_rule值设置为disablerep时，规则禁用。但当同时使用本规则的hint和GUC参数时，hint的优先

级高于GUC参数。该hint与NO_SUBLINK_DISABLE_REPLICATED为一组互斥的规则控制hint。

```
gaussdb=# EXPLAIN(costs off)SELECT * FROM rewrite_rule_hint_t1 WHERE (0 =(SELECT /*
+SUBLINK_DISABLE_REPLICATED*/ count(*) FROM rewrite_rule_hint_t2 WHERE rewrite_rule_hint_t2.a
= rewrite_rule_hint_t1.a) OR NOT EXISTS(SELECT /*+NO_SUBLINK_DISABLE_REPLICATED*/1 FROM
rewrite_rule_hint_t3 WHERE rewrite_rule_hint_t3.b = rewrite_rule_hint_t1.b));
QUERY PLAN
-----
Seq Scan on rewrite_rule_hint_t1
  Filter: ((0 = (SubPlan 1)) OR (NOT (alternatives: SubPlan 2 or hashed SubPlan 3)))
  SubPlan 1
    -> Aggregate
        -> Seq Scan on rewrite_rule_hint_t2
            Filter: (a = rewrite_rule_hint_t1.a)
  SubPlan 2
    -> Seq Scan on rewrite_rule_hint_t3
        Filter: (b = rewrite_rule_hint_t1.b)
  SubPlan 3
    -> Seq Scan on rewrite_rule_hint_t3
(11 rows)
```

13. NO_SUBLINK_DISABLE_EXPR

允许子链接中表达式提升。该场景同时受GUC参数rewrite_rule的控制，当未使用本规则的hint且rewrite_rule值未设置为disable_pullup_expr_sublink时，规则同样生效。但当同时使用本规则的hint和GUC参数时，hint的优先级高于GUC参数。该hint与SUBLINK_DISABLE_EXPR为一组互斥的规则控制hint。

```
gaussdb=# EXPLAIN(costs off)SELECT a FROM rewrite_rule_hint_t1 WHERE rewrite_rule_hint_t1.b =
(SELECT /*+NO_SUBLINK_DISABLE_EXPR*/ max(b) FROM rewrite_rule_hint_t2 WHERE
rewrite_rule_hint_t2.a = rewrite_rule_hint_t1.a);
QUERY PLAN
-----
Streaming (type: GATHER)
  Node/s: All datanodes
  -> Hash Join
      Hash Cond: ((rewrite_rule_hint_t1.a = subquery."?column?") AND (rewrite_rule_hint_t1.b =
subquery.max))
      -> Seq Scan on rewrite_rule_hint_t1
      -> Hash
          -> Subquery Scan on subquery
              -> HashAggregate
                  Group By Key: rewrite_rule_hint_t2.a
                  -> Seq Scan on rewrite_rule_hint_t2
(10 rows)
```

14. SUBLINK_DISABLE_EXPR

禁止子链接中表达式提升。该场景同时受GUC参数rewrite_rule的控制，当未使用本规则的hint且rewrite_rule值为disable_pullup_expr_sublink时，规则同样禁用。但当同时使用本规则的hint和GUC参数时，hint的优先级高于GUC参数。该hint与NO_SUBLINK_DISABLE_EXPR为一组互斥的规则控制hint。

```
gaussdb=# EXPLAIN(costs off)SELECT a FROM rewrite_rule_hint_t1 WHERE rewrite_rule_hint_t1.b =
(SELECT /*+SUBLINK_DISABLE_EXPR*/ max(b) FROM rewrite_rule_hint_t2 WHERE
rewrite_rule_hint_t2.a = rewrite_rule_hint_t1.a);
QUERY PLAN
-----
Streaming (type: GATHER)
  Node/s: All datanodes
  -> Seq Scan on rewrite_rule_hint_t1
      Filter: (b = (SubPlan 1))
      SubPlan 1
        -> Aggregate
            -> Result
                Filter: (rewrite_rule_hint_t2.a = rewrite_rule_hint_t1.a)
            -> Materialize
                -> Streaming(type: BROADCAST)
                    Spawn on: All datanodes
```

```

-> Seq Scan on rewrite_rule_hint_t2
(12 rows)

```

15. ENABLE_SUBLINK_ENHANCED

子链接提升增强。该场景同时受GUC参数rewrite_rule的控制，当未使用本规则的hint且rewrite_rule值设置为enable_sublink_pullup_enhanced时，规则同样生效。但当同时使用本规则的hint和GUC参数时，hint的优先级高于GUC参数。该hint与NO_ENABLE_SUBLINK_ENHANCED为一组互斥的规则控制hint。

```

gaussdb=# EXPLAIN (costs off)SELECT cntrycode,count(*) AS numcust,sum(c_acctbal) AS totacctbal
FROM (SELECT substring(c_phone from 1 for 2) AS cntrycode,c_acctbal FROM
rewrite_rule_hint_customer WHERE substring(c_phone from 1 for 2) IN ('22', '25', '26', '14', '18', '30',
'17')AND c_acctbal > (SELECT /*+ENABLE_SUBLINK_ENHANCED*/ avg(c_acctbal) FROM
rewrite_rule_hint_customer WHERE c_acctbal > 0.00 AND substring(c_phone from 1 for 2) IN ('22',
'25', '26', '14', '18', '30', '17')) AND NOT EXISTS (SELECT * FROM rewrite_rule_hint_orders WHERE
o_custkey = c_custkey)) AS custsale GROUP BY cntrycode ORDER BY cntrycode;

```

```

-----
QUERY PLAN
-----
Sort
  Sort Key: ("substring"((rewrite_rule_test.rewrite_rule_hint_customer.c_phone)::text, 1, 2))
  -> HashAggregate
    Group By Key: ("substring"((rewrite_rule_test.rewrite_rule_hint_customer.c_phone)::text, 1, 2))
    -> Streaming (type: GATHER)
      Node/s: All datanodes
      -> HashAggregate
        Group By Key: "substring"((rewrite_rule_test.rewrite_rule_hint_customer.c_phone)::text,
1, 2)
        -> Nested Loop Anti Join
          Join Filter: (rewrite_rule_hint_orders.o_custkey =
rewrite_rule_test.rewrite_rule_hint_customer.c_custkey)
          -> Nested Loop
            Join Filter: (rewrite_rule_test.rewrite_rule_hint_customer.c_acctbal >
(pg_catalog.avg((avg(rewrite_rule_test.rewrite_rule_hint_customer.c_acctbal))))
            -> Aggregate
              -> Streaming(type: BROADCAST)
                Spawn on: All datanodes
                -> Aggregate
                  -> Seq Scan on rewrite_rule_hint_customer
                    Filter: ((c_acctbal > 0.00) AND ("substring"((c_phone)::text, 1,
2) = ANY ('{22,25,26,14,18,30,17}':text[])))
                  -> Seq Scan on rewrite_rule_hint_customer
                    Filter: ("substring"((c_phone)::text, 1, 2) = ANY
('{22,25,26,14,18,30,17}':text[]))
                  -> Materialize
                    -> Streaming(type: REDISTRIBUTE)
                      Spawn on: All datanodes
                      -> Seq Scan on rewrite_rule_hint_orders
(24 rows)

```

16. NO_ENABLE_SUBLINK_ENHANCED

禁用子链接提升增强。该场景同时受GUC参数rewrite_rule的控制，当未使用本规则的Hint且rewrite_rule值未设置为enable_sublink_pullup_enhanced时，规则禁用。但当同时使用本规则的hint和GUC参数时，hint的优先级高于GUC参数。该HintBLE_SUBLINK_ENHANCED为一组互斥的规则控制hint。

```

gaussdb=# EXPLAIN (costs off)SELECT cntrycode,count(*) AS numcust,sum(c_acctbal) AS totacctbal
FROM (SELECT substring(c_phone from 1 for 2) AS cntrycode,c_acctbal FROM
rewrite_rule_hint_customer WHERE substring(c_phone from 1 for 2) IN ('22', '25', '26', '14', '18', '30',
'17')AND c_acctbal > (SELECT /*+NO_ENABLE_SUBLINK_ENHANCED*/ avg(c_acctbal) FROM
rewrite_rule_hint_customer WHERE c_acctbal > 0.00 AND substring(c_phone from 1 for 2) IN ('22',
'25', '26', '14', '18', '30', '17')) AND NOT EXISTS (SELECT * FROM rewrite_rule_hint_orders WHERE
o_custkey = c_custkey)) AS custsale GROUP BY cntrycode ORDER BY cntrycode;

```

```

-----
QUERY PLAN
-----
Sort
  Sort Key: ("substring"((rewrite_rule_test.rewrite_rule_hint_customer.c_phone)::text, 1, 2))

```



```
InitPlan 1 (returns $0)
-> Aggregate
  -> Streaming(type: BROADCAST)
    Spawn on: All datanodes
  -> Aggregate
    -> Seq Scan on rewrite_rule_hint_customer
      Filter: ((c_acctbal > 0.00) AND ("substring"((c_phone)::text, 1, 2) = ANY
({22,25,26,14,18,30,17}::text[])))
    -> HashAggregate
      Group By Key: ("substring"((rewrite_rule_test.rewrite_rule_hint_customer.c_phone)::text, 1, 2))
    -> Streaming (type: GATHER)
      Node/s: All datanodes
    -> HashAggregate
      Group By Key: "substring"((rewrite_rule_test.rewrite_rule_hint_customer.c_phone)::text,
1, 2)
    -> Nested Loop Anti Join
      Join Filter: (rewrite_rule_hint_orders.o_custkey =
rewrite_rule_test.rewrite_rule_hint_customer.c_custkey)
    -> Seq Scan on rewrite_rule_hint_customer
      Filter: ((c_acctbal > $0) AND ("substring"((c_phone)::text, 1, 2) = ANY
({22,25,26,14,18,30,17}::text[])))
    -> Materialize
    -> Streaming(type: REDISTRIBUTE)
      Spawn on: All datanodes
    -> Seq Scan on rewrite_rule_hint_orders

(23 rows)
```

17. PARTIAL_PUSH

Stream场景支持对listagg和arrayagg添加gather算子。该场景同时受GUC参数rewrite_rule的控制，当未使用本规则的hint且rewrite_rule值设置为partialpush时，规则同样生效。但当同时使用本规则的hint和GUC参数时，hint的优先级高于GUC参数。该hint与NO_PARTIAL_PUSH为一组互斥的规则控制hint。

```
gaussdb=# SET rewrite_rule='intargetlist';
EXPLAIN (costs off)SELECT /*+PARTIAL_PUSH*/listagg((SELECT b FROM rewrite_rule_hint_t2 WHERE
rewrite_rule_hint_t2.b = rewrite_rule_hint_t1.b ORDER BY rewrite_rule_hint_t2.c limit 1), ',') WITHIN
GROUP(ORDER BY rewrite_rule_hint_t1.b) FROM rewrite_rule_hint_t1 ORDER BY 1;
QUERY PLAN
```

```
Sort
Sort Key: (listagg(subquery.b, ', '::text ) WITHIN GROUP ( ORDER BY rewrite_rule_hint_t1.b))
-> Aggregate
  -> Streaming (type: GATHER)
    Node/s: All datanodes
  -> Nested Loop Left Join
    Join Filter: (subquery."?column?" = rewrite_rule_hint_t1.b)
    -> Seq Scan on rewrite_rule_hint_t1
    -> Materialize
      -> Streaming(type: BROADCAST)
        Spawn on: All datanodes
      -> Subquery Scan on subquery
        Filter: (subquery."?column?" OPERATOR(pg_catalog.=) 1::bigint)
      -> WindowAgg
        -> Sort
          Sort Key: rewrite_rule_hint_t2.b, rewrite_rule_hint_t2.c
          -> Streaming(type: REDISTRIBUTE)
            Spawn on: All datanodes
          -> Seq Scan on rewrite_rule_hint_t2

(19 rows)
```

18. NO_PARTIAL_PUSH

Stream场景禁止对listagg和arrayagg添加gather算子。该场景同时受GUC参数rewrite_rule的控制，当未使用本规则的hint且rewrite_rule值未设置为partialpush时，规则禁用。但当同时使用本规则的hint和GUC参数时，hint的优先级高于GUC参数。该hint与PARTIAL_PUSH为一组互斥的规则控制hint。

```
gaussdb=# SET rewrite_rule='intargetlist';
EXPLAIN (costs off)SELECT /*+NO_PARTIAL_PUSH*/listagg((SELECT b FROM rewrite_rule_hint_t2
```

```
WHERE rewrite_rule_hint_t2.b = rewrite_rule_hint_t1.b ORDER BY rewrite_rule_hint_t2.c limit 1), ');
WITHIN GROUP(ORDER BY rewrite_rule_hint_t1.b) FROM rewrite_rule_hint_t1 ORDER BY 1;
```

QUERY PLAN

```
-----
Sort
Sort Key: (listagg(subquery.b, ' '::text ) WITHIN GROUP ( ORDER BY rewrite_rule_hint_t1.b))
-> Aggregate
-> Hash Left Join
Hash Cond: (rewrite_rule_hint_t1.b = subquery."?column?")
-> Data Node Scan on rewrite_rule_hint_t1 "_REMOTE_TABLE_QUERY_"
Node/s: All datanodes
-> Hash
-> Subquery Scan on subquery
Filter: (subquery."?column?" OPERATOR(pg_catalog.=) 1::bigint)
-> WindowAgg
-> Sort
Sort Key: rewrite_rule_hint_t2.b, rewrite_rule_hint_t2.c
-> Data Node Scan on rewrite_rule_hint_t2 "_REMOTE_TABLE_QUERY_"
Node/s: All datanodes
```

(15 rows)

19. REDUCE_ORDER_BY

消减不必要的ORDER BY。当外层查询对内层查询结果无排序要求时，可以减少不必要的ORDER BY提升查询效率。该hint与NO_REDUCE_ORDER_BY为一组互斥的规则控制hint。

```
gaussdb=# EXPLAIN(costs off)SELECT * FROM rewrite_rule_hint_t1,(SELECT /*+REDUCE_ORDER_BY*/ *
FROM rewrite_rule_hint_t2 ORDER BY a DESC);
```

QUERY PLAN

```
-----
Streaming (type: GATHER)
Node/s: All datanodes
-> Nested Loop
-> Streaming(type: BROADCAST)
Spawn on: All datanodes
-> Seq Scan on rewrite_rule_hint_t1
-> Materialize
-> Seq Scan on rewrite_rule_hint_t2
```

(8 rows)

20. NO_REDUCE_ORDER_BY

禁止消减不必要的ORDER BY。该hint与REDUCE_ORDER_BY为一组互斥的规则控制hint。

```
gaussdb=# EXPLAIN(costs off)SELECT * FROM rewrite_rule_hint_t1,(SELECT /*
+NO_REDUCE_ORDER_BY*/ * FROM rewrite_rule_hint_t2 ORDER BY a DESC);
```

QUERY PLAN

```
-----
Streaming (type: GATHER)
Node/s: All datanodes
-> Nested Loop
-> Streaming(type: BROADCAST)
Spawn on: All datanodes
-> Seq Scan on rewrite_rule_hint_t1
-> Materialize
-> Sort
Sort Key: rewrite_rule_hint_t2.a DESC
-> Seq Scan on rewrite_rule_hint_t2
```

(10 rows)

21. REMOVE_NOT_NULL

消减不必要的IS NOT NULL条件。当列属性为NOT NULL时可以消减查询条件中的IS NOT NULL判断。该场景同时受GUC参数enable_constraint_optimization控制，当未使用本规则的hint且enable_constraint_optimization值为on时，规则生效。但当同时使用本规则的hint和GUC参数时，hint的优先级高于GUC参数。该hint与NO_REMOVE_NOT_NULL为一组互斥的规则控制hint。

```
gaussdb=# SET enable_fast_query_shipping=off;
EXPLAIN(costs off)SELECT /*+REMOVE_NOT_NULL*/ * FROM rewrite_rule_hint_t4 WHERE b > 10 OR a
IS NOT NULL;
      QUERY PLAN
-----
Streaming (type: GATHER)
  Node/s: All datanodes
  -> Seq Scan on rewrite_rule_hint_t4
(3 rows)
```

22. NO_REMOVE_NOT_NULL

禁止消减不必要的IS NOT NULL条件。该场景同时受GUC参数enable_constraint_optimization控制，当未使用本规则的hint且enable_constraint_optimization值为off时，规则禁用。但当同时使用本规则的hint和GUC参数时，hint的优先级高于GUC参数。该hint与REMOVE_NOT_NULL为一组互斥的规则控制hint。

```
gaussdb=# SET enable_fast_query_shipping=off;
EXPLAIN(costs off)SELECT /*+NO_REMOVE_NOT_NULL*/ * FROM rewrite_rule_hint_t4 WHERE b > 10
OR a IS NOT NULL;
      QUERY PLAN
-----
Streaming (type: GATHER)
  Node/s: All datanodes
  -> Seq Scan on rewrite_rule_hint_t4
      Filter: ((b > 10) OR (a IS NOT NULL))
(4 rows)
```

23. LAZY_AGG

子查询与外层查询存在同样的GROUP BY条件。两层聚集运算可能导致查询效率低下，消除子查询中的聚集运算，以此提高查询效率。该场景同时受GUC参数rewrite_rule控制，当未使用本规则的hint且rewrite_rule值为lazyagg时，规则生效。但当同时使用本规则的hint和GUC参数时，hint的优先级高于GUC参数。该hint与NO_LAZY_AGG为一组互斥的规则控制hint。

```
gaussdb=# EXPLAIN(costs off)SELECT rewrite_rule_hint_t1.b,sum(cc) FROM (SELECT /*+LAZY_AGG*/
b,sum(c) AS cc FROM rewrite_rule_hint_t2 GROUP BY b) s1,rewrite_rule_hint_t1 WHERE s1.b =
rewrite_rule_hint_t1.b GROUP BY rewrite_rule_hint_t1.b ORDER BY 1,2;
      QUERY PLAN
-----
Streaming (type: GATHER)
  Merge Sort Key: rewrite_rule_hint_t1.b, (sum((rewrite_rule_hint_t2.c)::bigint))
  Node/s: All datanodes
  -> Sort
    Sort Key: rewrite_rule_hint_t1.b, (sum((rewrite_rule_hint_t2.c)::bigint))
    -> HashAggregate
      Group By Key: rewrite_rule_hint_t1.b
      -> Hash Join
        Hash Cond: (rewrite_rule_hint_t2.b = rewrite_rule_hint_t1.b)
        -> Streaming(type: REDISTRIBUTE)
          Spawn on: All datanodes
          -> Seq Scan on rewrite_rule_hint_t2
        -> Hash
          -> Streaming(type: REDISTRIBUTE)
            Spawn on: All datanodes
            -> Seq Scan on rewrite_rule_hint_t1
(16 rows)
```

24. NO_LAZY_AGG

禁用消除子查询中的聚集运算规则。该场景同时受GUC参数rewrite_rule控制，当未使用本规则的hint且rewrite_rule值未设置为lazyagg时，规则禁用。但当同时使用本规则的hint和GUC参数时，hint的优先级高于GUC参数。该hint与LAZY_AGG为一组互斥的规则控制hint。

```
gaussdb=# EXPLAIN(costs off)SELECT rewrite_rule_hint_t1.b,sum(cc) FROM (SELECT /*
+NO_LAZY_AGG*/b,sum(c) AS cc FROM rewrite_rule_hint_t2 GROUP BY b) s1,rewrite_rule_hint_t1
WHERE s1.b = rewrite_rule_hint_t1.b GROUP BY rewrite_rule_hint_t1.b ORDER BY 1,2;
```

```

QUERY PLAN
-----
Streaming (type: GATHER)
  Merge Sort Key: rewrite_rule_hint_t1.b, (sum(s1.cc))
  Node/s: All datanodes
  -> Sort
    Sort Key: rewrite_rule_hint_t1.b, (sum(s1.cc))
    -> HashAggregate
      Group By Key: rewrite_rule_hint_t1.b
      -> Hash Join
        Hash Cond: (rewrite_rule_hint_t1.b = s1.b)
        -> Streaming(type: REDISTRIBUTE)
          Spawn on: All datanodes
          -> Seq Scan on rewrite_rule_hint_t1
        -> Hash
          -> Subquery Scan on s1
            -> HashAggregate
              Group By Key: rewrite_rule_hint_t2.b
              -> Streaming(type: REDISTRIBUTE)
                Spawn on: All datanodes
                -> Seq Scan on rewrite_rule_hint_t2
(19 rows)

```

25. EXPAND_SUBQUERY

子查询提升，将子查询提升与上层做join连接，优化查询效率。该场景下本规则hint与NO_EXPAND Hint互斥，当同时使用本规则的hint和NO_EXPAND时，该hint的优先级更高。该hint与NO_EXPAND_SUBQUERY为一组互斥的规则控制hint。

```

gaussdb=# SET enable_fast_query_shipping=off;
EXPLAIN(costs off) SELECT * FROM rewrite_rule_hint_t1,(SELECT /*+EXPAND_SUBQUERY*/ * FROM
rewrite_rule_hint_t2 WHERE a > 1) tt WHERE rewrite_rule_hint_t1.a = tt.a;
QUERY PLAN

```

```

-----
Streaming (type: GATHER)
  Node/s: All datanodes
  -> Hash Join
    Hash Cond: (rewrite_rule_hint_t1.a = rewrite_rule_hint_t2.a)
    -> Seq Scan on rewrite_rule_hint_t1
      Filter: (a > 1)
    -> Hash
      -> Seq Scan on rewrite_rule_hint_t2
        Filter: (a > 1)
(9 rows)

```

26. NO_EXPAND_SUBQUERY

禁用子查询提升。该场景的hint和NO_EXPAND Hint等效，但该hint的优先级更高。该hint与EXPAND_SUBQUERY为一组互斥的规则控制hint。

```

gaussdb=# SET enable_fast_query_shipping=off;
EXPLAIN(costs off) SELECT * FROM rewrite_rule_hint_t1,(SELECT /*+NO_EXPAND_SUBQUERY*/ *
FROM rewrite_rule_hint_t2 WHERE a > 1) tt WHERE rewrite_rule_hint_t1.a = tt.a;
QUERY PLAN

```

```

-----
Streaming (type: GATHER)
  Node/s: All datanodes
  -> Hash Join
    Hash Cond: (rewrite_rule_hint_t1.a = rewrite_rule_hint_t2.a)
    -> Seq Scan on rewrite_rule_hint_t1
      Filter: (a > 1)
    -> Hash
      -> Seq Scan on rewrite_rule_hint_t2
        Filter: (a > 1)
(8 rows)

```

27. PUSHDOWN_HAVING

下推HAVING条件表达式。该hint与NO_PUSHDOWN_HAVING为一组互斥的规则控制hint。

```
gaussdb=# EXPLAIN(costs off)SELECT /*+PUSHDOWN_HAVING*/ sum(a),b,c FROM
rewrite_rule_hint_t1 WHERE b > 0 GROUP BY b,c HAVING sum(a) > 100 AND c > 0;
QUERY PLAN
-----
Streaming (type: GATHER)
Node/s: All datanodes
-> HashAggregate
Group By Key: b, c
Filter: (sum(a) > 100)
-> Streaming(type: REDISTRIBUTE)
Spawn on: All datanodes
-> Seq Scan on rewrite_rule_hint_t1
Filter: ((b > 0) AND (c > 0))
(9 rows)
```

28. NO_PUSHDOWN_HAVING

禁止下推HAVING表达式。该hint与PUSHDOWN_HAVING为一组互斥的规则控制hint。

```
gaussdb=# EXPLAIN(costs off)SELECT /*+NO_PUSHDOWN_HAVING*/ sum(a),b,c FROM
rewrite_rule_hint_t1 WHERE b > 0 GROUP BY b,c HAVING sum(a) > 100 AND c > 0;
QUERY PLAN
-----
Streaming (type: GATHER)
Node/s: All datanodes
-> HashAggregate
Group By Key: b, c
Filter: ((sum(a) > 100) AND (c > 0))
-> Streaming(type: REDISTRIBUTE)
Spawn on: All datanodes
-> Seq Scan on rewrite_rule_hint_t1
Filter: (b > 0)
(9 rows)
```

29. INLIST_TO_JOIN

控制使用inlist-to-join对SQL进行改写。该场景同时受GUC参数qrw_inlist2join_optmode的控制，当未使用本规则的hint且qrw_inlist2join_optmode值设置为rule_base时，规则生效。但当同时使用本规则的hint和GUC参数时，hint的优先级高于GUC参数。该hint与NO_INLIST_TO_JOIN为一组互斥的规则控制hint。

```
gaussdb=# EXPLAIN (costs off)SELECT * FROM rewrite_rule_hint_t5 WHERE slot = '5' AND (name) IN
(SELECT /*+INLIST_TO_JOIN*/ name FROM rewrite_rule_hint_t5 WHERE slot = '5'AND cid IN
(5,1000,1001,1002,1003,1004,1005,1006,1007,2000,4000,10781986,10880002)LIMIT 50);
QUERY PLAN
-----
Streaming (type: GATHER)
Node/s: All datanodes
-> Nested Loop Semi Join
Join Filter: ((rewrite_rule_test.rewrite_rule_hint_t5.name)::text =
(rewrite_rule_test.rewrite_rule_hint_t5.name)::text)
Skew Join Optimized by Statistic
-> Streaming(type: PART REDISTRIBUTE PART ROUNDROBIN)
Spawn on: datanode2
-> Seq Scan on rewrite_rule_hint_t5
Filter: (slot = 5)
-> Materialize
-> Streaming(type: PART REDISTRIBUTE PART BROADCAST)
Spawn on: datanode3
-> Limit
-> Streaming(type: BROADCAST)
Spawn on: datanode2
-> Limit
-> Hash Right Semi Join
Hash Cond: ("VALUES".column1 =
rewrite_rule_test.rewrite_rule_hint_t5.cid)
-> Values Scan on "VALUES"
-> Hash
```

```

-> Seq Scan on rewrite_rule_hint_t5
    Filter: (slot = 5)
(22 rows)

```

📖 说明

INLIST_TO_JOIN[(@queryblock threshold)]: 支持无参数或任意大于等于0的整数值（取值范围INT型），兼容GUC参数qrw_inlist2join_optmode取值，推荐使用默认值即可。

参数说明：

- threshold: 可选参数，查询重写阈值，可选值范围参考取值范围部分。

默认值：1（可选，未设置即取默认值）

取值范围：

- 0: cost_base
- 1: rule_base
- 其他任意正整数（INT型）：查询重写阈值，即list内元素个数大于该阈值，进行inlist2join查询重写。

30. NO_INLIST_TO_JOIN

控制禁止使用inlist-to-join对SQL进行改写。该场景同时受GUC参数qrw_inlist2join_optmode的控制，当未使用本规则的hint且qrw_inlist2join_optmode值设置为disable时，规则禁用。但当同时使用本规则的hint和GUC参数时，hint的优先级高于GUC参数。该hint与INLIST_TO_JOIN为一组互斥的规则控制hint。

```

gaussdb=# EXPLAIN (costs off)SELECT * FROM rewrite_rule_hint_t5 WHERE slot = '5' AND (name) IN
(SELECT /*+NO_INLIST_TO_JOIN*/ name FROM rewrite_rule_hint_t5 WHERE slot = '5'AND cid IN
(5,1000,1001,1002,1003,1004,1005,1006,1007,2000,4000,10781986,10880002)LIMIT 50);

```

```

QUERY PLAN
-----
Streaming (type: GATHER)
  Node/s: All datanodes
  -> Nested Loop Semi Join
    Join Filter: ((rewrite_rule_test.rewrite_rule_hint_t5.name)::text =
(rewrite_rule_test.rewrite_rule_hint_t5.name)::text)
    Skew Join Optimized by Statistic
    -> Streaming(type: PART REDISTRIBUTE PART ROUNDROBIN)
      Spawn on: datanode2
      -> Seq Scan on rewrite_rule_hint_t5
        Filter: (slot = 5)
    -> Materialize
      -> Streaming(type: PART REDISTRIBUTE PART BROADCAST)
        Spawn on: datanode1
        -> Limit
          -> Streaming(type: BROADCAST)
            Spawn on: datanode2
            -> Limit
              -> Seq Scan on rewrite_rule_hint_t5
                Filter: ((slot = 5) AND (cid = ANY
({5,1000,1001,1002,1003,1004,1005,1006,1007,2000,4000,10781986,10880002}>::bigint[])))
(18 rows)

```

31. ROWNUM_PUSHDOWN

允许行号下推。该场景同时受GUC参数rewrite_rule的控制，当未使用本规则的hint且rewrite_rule值未设置为disable_rownum_pushdown时，允许下推。但当同时使用本规则的hint和GUC参数时，hint的优先级高于GUC参数。该hint与NO_ROWNUM_PUSHDOWN为一组互斥的规则控制hint。

```

gaussdb=# EXPLAIN (costs off) SELECT * FROM (SELECT /*+ROWNUM_PUSHDOWN*/rownum rn, a
FROM rewrite_rule_hint_t1) WHERE rn BETWEEN 5 AND 10;

```

```

QUERY PLAN
-----
Streaming (type: GATHER)
  Node/s: All datanodes

```

```
-> Subquery Scan on __unnamed_subquery__
  Filter: ((__unnamed_subquery__.rn >= 5::numeric) AND (__unnamed_subquery__.rn <=
10::numeric))
-> Rownum
  StopKey: (ROWNUM <= 10::numeric)
-> Streaming(type: BROADCAST)
  Spawn on: All datanodes
-> Rownum
  StopKey: (ROWNUM <= 10::numeric)
-> Seq Scan on rewrite_rule_hint_t1

(11 rows)
```

32. NO_ROWNUM_PUSHDOWN

禁止行号下推。该场景同时受GUC参数rewrite_rule的控制，当未使用本规则的hint且rewrite_rule值设置为disable_rownum_pushdown时，禁止下推。但当同时使用本规则的hint和GUC参数时，hint的优先级高于GUC参数。该hint与ROWNUM_PUSHDOWN为一组互斥的规则控制hint。

```
gaussdb=# EXPLAIN (costs off) SELECT * FROM (SELECT /*+NO_ROWNUM_PUSHDOWN*/rownum rn,
a FROM rewrite_rule_hint_t1) WHERE rn BETWEEN 5 AND 10;
QUERY PLAN
```

```
-----
Streaming (type: GATHER)
Node/s: All datanodes
-> Subquery Scan on __unnamed_subquery__
  Filter: ((__unnamed_subquery__.rn >= 5::numeric) AND (__unnamed_subquery__.rn <=
10::numeric))
-> Rownum
  -> Streaming(type: BROADCAST)
  Spawn on: All datanodes
  -> Seq Scan on rewrite_rule_hint_t1

(8 rows)
```

33. WINDOWAGG_PUSHDOWN

允许将父查询中窗口函数的过滤条件下推到子查询中。该场景同时受GUC参数rewrite_rule的控制，当未使用本规则的hint且GUC参数rewrite_rule值设置为disable_windowagg_pushdown时，禁止将父查询中窗口函数的过滤条件下推到子查询。但当同时使用本规则的hint以及将GUC参数rewrite_rule值设置为disable_windowagg_pushdown时，hint的优先级高于GUC参数，允许将父查询中窗口函数的过滤条件下推到子查询。该hint与NO_WINDOWAGG_PUSHDOWN为一组互斥的规则控制hint。

```
gaussdb=# EXPLAIN (costs off) SELECT * FROM (SELECT /*+WINDOWAGG_PUSHDOWN*/
row_number() over() rid, rewrite_rule_hint_t1.a FROM rewrite_rule_hint_t1) WHERE rid BETWEEN 5
AND 10;
```

QUERY PLAN

```
-----
Streaming (type: GATHER)
Node/s: All datanodes
-> Subquery Scan on __unnamed_subquery__
  Filter: (__unnamed_subquery__.rid >= 5)
-> WindowAgg
  row_number_filter: (row_number() OVER () <= 10)
  -> Streaming(type: BROADCAST)
  Spawn on: All datanodes
  -> WindowAgg
  row_number_filter: (row_number() OVER () <= 10)
  -> Seq Scan on rewrite_rule_hint_t1

(11 rows)
```

34. NO_WINDOWAGG_PUSHDOWN

禁止将父查询中窗口函数的过滤条件下推到子查询中。该场景同时受GUC参数rewrite_rule的控制，当使用本规则的hint或将GUC参数rewrite_rule值设置为disable_windowagg_pushdown时，禁止将父查询中窗口函数的过滤条件下推到子查询中。该hint与WINDOWAGG_PUSHDOWN为一组互斥的规则控制hint。

```
gaussdb=# EXPLAIN (costs off) SELECT * FROM (SELECT /*+NO_WINDOWAGG_PUSHDOWN*/
row_number() over() rid, rewrite_rule_hint_t1.a FROM rewrite_rule_hint_t1) WHERE rid BETWEEN 5
```

```
AND 10;
-----
QUERY PLAN
-----
Streaming (type: GATHER)
Node/s: All datanodes
-> Subquery Scan on __unnamed_subquery__
   Filter: ((__unnamed_subquery__.rid >= 5) AND (__unnamed_subquery__.rid <= 10))
   -> WindowAgg
       -> Streaming(type: BROADCAST)
           Spawn on: All datanodes
           -> Seq Scan on rewrite_rule_hint_t1
(8 rows)
```

6.9.23 指定 Any 子链接提升的 Hint

功能描述

在进行Any子链接提升时指定优化算子的方法。

语法格式

```
[no] hashed_sublink[(@queryblock)]
```

参数说明

- no表示该优化的方式不使用。
- @queryblock请参见[指定Hint所处的查询块Queryblock](#)，可省略，表示在当前查询块生效，当不指定时，hint没有括号()。
- hashed_sublink对指定子链接使用哈希表优化。

示例

建表和准备：

```
set work_mem='64kB'; --将work内存缩小便于复现该场景
set explain_perf_mode = pretty; --打开explain pretty选项，可以看到更详尽计划
CREATE TABLE nt1 (a int);
CREATE TABLE nt2 (a int);
INSERT INTO nt1 VALUES(generate_series(1, 50000));
INSERT INTO nt2 VALUES(generate_series(1, 50000));
ANALYZE nt1;
ANALYZE nt2;
```

示例：

```
--不使用hashed_sublink hint
gaussdb=# EXPLAIN SELECT * FROM nt1 WHERE nt1.a NOT IN (SELECT /*+ no_expand*/ a FROM nt2);
id | operation | E-rows | E-memory | E-width | E-costs
-----+-----+-----+-----+-----+-----
1 | -> Streaming (type: GATHER) | 25000 | | 4 | 5079922.80
2 | -> Seq Scan on nt1 | 25000 | 1MB | 4 | 5079011.27
3 | -> Materialize [2, SubPlan 1] | 1800000 | 32MB | 4 | 468.98
4 | -> Streaming(type: BROADCAST) | 300000 | 2MB | 4 | 218.98
5 | -> Seq Scan on nt2 | 50000 | 1MB | 4 | 121.33
(5 rows)

Predicate Information (identified by plan id)
-----
2 --Seq Scan on nt1
   Filter: (NOT (SubPlan 1))
(2 rows)

--使用hashed_sublink hint
gaussdb=# EXPLAIN SELECT * FROM nt1 WHERE nt1.a NOT IN (SELECT /*+ hashed_sublink no_expand*/ a
FROM nt2);
```



```

id |          operation          | E-rows | E-memory | E-width | E-costs
-----+-----+-----+-----+-----+-----
1 | -> Streaming (type: GATHER) | 25000 |  | 4 | 2272.68
2 | -> Seq Scan on nt1         | 25000 | 1MB | 4 | 1361.14
3 | -> Materialize [2, SubPlan 1] | 1800000 | 32MB | 4 | 468.98
4 | -> Streaming(type: BROADCAST) | 300000 | 2MB | 4 | 218.98
5 | -> Seq Scan on nt2         | 50000 | 1MB | 4 | 121.33
(5 rows)

Predicate Information (identified by plan id)
-----
2 --Seq Scan on nt1
   Filter: (NOT (hashed SubPlan 1))
(2 rows)
--work_mem 会对计划生成执行有所影响若后续进行其他操作需要重置:
reset work_mem; --将内存设置回退
    
```

可以看到对sublink进行了hashed操作，若不使用该hint，则会使用普通计划。

6.9.24 指定扫描并行度的 Hint

功能描述

在并行的执行计划中，指定表扫描的并行度。

语法格式

```
scandop([@queryblock] table dop_num)
```

参数说明

- @queryblock请参见[指定Hint所处的查询块Queryblock](#)，可省略，表示在当前查询块生效。
- table表示hint指定的表，只能指定一个表，如果表存在别名，应优先使用别名进行hint。
- dop_num表示使用表扫描的并行度。
- scandop指定扫描并行度的hint。

示例

```

--准备
CREATE TABLE cst1(a int, b int, c int, d bigint);
set explain_perf_mode = pretty; --打开explain pretty选项，可以看到更详尽计划
set enable_fast_query_shipping = off; --关闭fqs优化
--使用
gaussdb=# EXPLAIN (costs off) SELECT /*+ Set(query_dop 2) scandop(cst1 2)*/ * FROM cst1;
id |          operation          | E-rows | E-memory | E-width | E-costs
-----+-----+-----+-----+-----+-----
1 | -> Streaming (type: GATHER) | 25000 |  | 4 | 2272.68
2 | -> Streaming(type: LOCAL GATHER dop: 1/2) | 25000 | 1MB | 4 | 1361.14
3 | -> Seq Scan on cst1         | 25000 | 1MB | 4 | 121.33
(3 rows)
    
```

可以在并行计划中，使用scandop hint可以成功指定扫描并行度。

📖 说明

只有当dop_num和当前并行度（query_dop）一致或为1时，hint才会生效。

```
gaussdb=# EXPLAIN (costs off) SELECT /*+ Set(query_dop 2) scandop(cst1 4)*/ * FROM cst1;
id | operation
-----+-----
 1 | -> Seq Scan on cst1
(1 row)
```

6.9.25 指定是否使用 Semi Join 的 Hint

功能描述

指定join是否选择Semi Join。

语法格式

```
[no] semijoin([@queryblock] table_list)
```

参数说明

- no表示Semi Join的方式不使用。
- @queryblock请参见[指定Hint所处的查询块Queryblock](#)，可省略，表示在当前查询块生效。
- table_list表示hint表集合的字符串，该字符串中的表与[join_table_list](#)相同，但是中间不允许出现括号指定join的优先级。
- semijoin指定表连接是否使用Semi Join。

示例

```
--准备
CREATE TABLE se_t1 (a int, b int);
CREATE TABLE se_t2 (a int, b int);
CREATE TABLE se_t3 (a int, b int);
set explain_perf_mode = pretty; --打开explain pretty选项，可以看到更详尽计划
--不使用hint场景
gaussdb=# EXPLAIN(costs off) SELECT a FROM se_t2 WHERE a IN( SELECT se_t1.a FROM se_t1,se_t3
WHERE se_t1.a=se_t3.a GROUP BY 1);
id | operation
-----+-----
 1 | -> Streaming (type: GATHER)
 2 | -> Hash Join (3,4)
 3 | -> Seq Scan on se_t2
 4 | -> Hash
 5 | -> HashAggregate
 6 | -> Hash Join (7,8)
 7 | -> Seq Scan on se_t1
 8 | -> Hash
 9 | -> Seq Scan on se_t3
(9 rows)

Predicate Information (identified by plan id)
-----+-----
 2 --Hash Join (3,4)
   Hash Cond: (se_t2.a = se_t1.a)
 6 --Hash Join (7,8)
   Hash Cond: (se_t1.a = se_t3.a)
(4 rows)

--使用hint场景
gaussdb=# EXPLAIN(costs off) SELECT /*+ SemiJoin(se_t2@"sel$1" "sel$2") */ a FROM se_t2 WHERE a
```

```
IN( SELECT se_t1.a FROM se_t1,se_t3 WHERE se_t1.a=se_t3.a GROUP BY 1);
id |          operation
-----+-----
 1 | -> Streaming (type: GATHER)
 2 | -> Hash Semi Join (3, 4)
 3 | -> Seq Scan on se_t2
 4 | -> Hash
 5 | -> HashAggregate
 6 | -> Hash Join (7,8)
 7 | -> Seq Scan on se_t1
 8 | -> Hash
 9 | -> Seq Scan on se_t3
(9 rows)

Predicate Information (identified by plan id)
-----+-----
 2 --Hash Semi Join (3, 4)
    Hash Cond: (se_t2.a = se_t1.a)
 6 --Hash Join (7,8)
    Hash Cond: (se_t1.a = se_t3.a)
(4 rows)
```

可以看到semi join hint可以控制join是否使用Semi Join。

6.9.26 指定是否使用 minmax 优化的 hint

功能描述

指定语句是否使用minmax改写。

语法格式

```
[no] use_minmax[(@queryblock)]
```

参数说明

- no表示不使用minmax查询改写。
- @queryblock请参见[指定Hint所处的查询块Queryblock](#)，可省略，表示在当前查询块生效。
- use_minmax使用minmax优化对语句进行查询改写。

示例

```
--准备
create table minmaxtest(f1 int);
create index minmaxtesti on minmaxtest(f1);
insert into minmaxtest values(11), (12);
set explain_perf_mode=pretty; --打开explain pretty选项，可以看到更详尽计划

--常规场景
gaussdb=# explain (costs off) select min(f1), max(f1) from minmaxtest;
id |          operation
-----+-----
 1 | -> Result
 2 | -> Aggregate [1, InitPlan 1 (returns $0)]
 3 | -> Streaming (type: GATHER)
 4 | -> Limit
 5 | -> Index Only Scan using minmaxtesti on minmaxtest
 6 | -> Aggregate [1, InitPlan 2 (returns $1)]
 7 | -> Streaming (type: GATHER)
 8 | -> Limit
 9 | -> Index Only Scan Backward using minmaxtesti on minmaxtest
(9 rows)
```

```
Predicate Information (identified by plan id)
-----
5 --Index Only Scan using minmaxtesti on minmaxtest
  Index Cond: (f1 IS NOT NULL)
9 --Index Only Scan Backward using minmaxtesti on minmaxtest
  Index Cond: (f1 IS NOT NULL)
(4 rows)

--使用hint不使用minmax改写
gaussdb=# explain (costs off)select /*+ no use_minmax*/ min(f1), max(f1) from minmaxtest;
id |          operation
-----+-----
1 | -> Aggregate
2 | -> Streaming (type: GATHER)
3 | -> Aggregate
4 | -> Seq Scan on minmaxtest
(4 rows)
```

可以看到使用no use_minmax hint后SQL语句不再使用minmax优化。

```
--使用minmax hint
analyze; --收集统计信息
gaussdb=# explain (costs off) select min(f1), max(f1) from minmaxtest;
id |          operation
-----+-----
1 | -> Aggregate
2 | -> Streaming (type: GATHER)
3 | -> Aggregate
4 | -> Seq Scan on minmaxtest
(4 rows)

--使用use_minmax hint 选择minmax改写
gaussdb=# explain (costs off) select /*+ indexonlyscan(minmaxtest) use_minmax*/ min(f1), max(f1) from
minmaxtest;
id |          operation
-----+-----
1 | -> Result
2 | -> Aggregate [1, InitPlan 1 (returns $0)]
3 | -> Streaming (type: GATHER)
4 | -> Limit
5 | -> Index Only Scan using minmaxtesti on minmaxtest
6 | -> Aggregate [1, InitPlan 2 (returns $1)]
7 | -> Streaming (type: GATHER)
8 | -> Limit
9 | -> Index Only Scan Backward using minmaxtesti on minmaxtest
(9 rows)
```

可以看到use_minmax hint成功生效。

📖 说明

use_minmax优化只有在表扫描使用indexscan的时候生效。

6.10 检查隐式转换的性能问题

在某些场景下，数据类型的隐式转换可能会导致潜在的性能问题。请看如下场景：

```
SET enable_fast_query_shipping = off;
CREATE TABLE t1(c1 VARCHAR, c2 VARCHAR);
CREATE INDEX on t1(c1);
EXPLAIN verbose SELECT * FROM t1 WHERE c1 = 10;
```

上述查询的执行计划如下：

```
-----  
QUERY PLAN  
-----  
Streaming (type: GATHER) (cost=0.06..13.29 rows=1 width=64)  
  Output: c1, c2  
  Node/s: All datanodes  
  -> Seq Scan on public.t1 (cost=0.00..13.20 rows=1 width=64)  
      Output: c1, c2  
      Distribute Key: c1  
      Filter: ((t1.c1)::bigint = 10)  
(7 rows)
```

c1的数据类型是varchar，当查询的过滤条件为c1 = 10时，优化器默认将c1隐式转换为bigint类型，导致两个后果：

- 不能进行DN裁剪，计划下发到所有DN上执行。
- 计划中不能使用Index Scan方式扫描数据。

这会引起潜在的性能问题。

当知道了问题原因后，可以做针对性的SQL改写。对于上述场景，只要将过滤条件中的常量显式转换为varchar类型，结果如下：

```
EXPLAIN verbose SELECT * FROM t1 WHERE c1 = 10::varchar;
```

```
-----  
QUERY PLAN  
-----  
Streaming (type: GATHER) (cost=0.06..8.36 rows=1 width=64)  
  Output: c1, c2  
  Node/s: datanode2  
  -> Index Scan using t1_c1_idx on public.t1 (cost=0.00..8.27 rows=1 width=64)  
      Output: c1, c2  
      Distribute Key: c1  
      Index Cond: ((t1.c1)::text = '10'::text)  
(7 rows)
```

为了提前识别隐式类型转换可能带来的性能影响，GaussDB提供了一个guc option: check_implicit_conversions。打开该参数后，对于查询中出现的隐式类型转换的索引列，在路径生成阶段进行检查，如果发现索引列没有生成候选的索引扫描路径，则会通过报错的形式提示给用户。举例如下：

```
SET check_implicit_conversions = on;  
SELECT * FROM t1 WHERE c1 = 10;  
ERROR: There is no optional index path for index column: "t1"."c1".
```

📖 说明

- 参数check_implicit_conversions只用于检查隐式类型转换引起的潜在性能问题，在正式生产环境中请关闭该参数（该参数默认关闭）。
- 在将check_implicit_conversions打开时，必须同时关闭enable_fast_query_shipping参数，否则由于后一个参数的作用，无法查看对隐式类型转换修复的结果。
- 一个表的候选路径可能包括seq scan和index scan等多个可能的数据扫描方式，最终执行计划使用的表扫描方式是由执行计划的代价来决定的，因此即使生成了索引扫描的候选路径，也可能生成的最终执行计划中使用其它扫描方式。

6.11 使用 SQL PATCH 进行调优

SQL PATCH主要设计给DBA、运维人员及其他需要对SQL进行调优的角色使用，用户通过其他运维视图或定位手段识别到业务语句存在计划不优导致的性能问题时，可以

通过创建SQL PATCH对业务语句进行基于hint的调优。目前支持行数、扫描方式、连接方式、连接顺序、PBE custom/generic计划选择、语句级参数设置、参数化路径的hint。此外，对于部分由特定语句触发系统内部问题导致系统可服务性受损的语句，在不对业务语句变更的情况下，也可以通过创建用于单点规避的SQL PATCH，对问题场景提前报错处理，避免更大的损失。

特性约束

1. 仅支持针对Unique SQL ID添加补丁，如果存在Unique SQL ID冲突，用于hint调优的SQL PATCH可能影响性能，但不影响语义正确性。
2. 仅支持不改变SQL语义的hint作为PATCH，不支持SQL改写。
3. 不支持逻辑备份、恢复。
4. 不支持在DN上创建SQL PATCH。
5. 仅初始用户、运维管理员、监控管理员、系统管理员用户有权限执行。
6. 库之间不共享，创建SQL PATCH时需要连接目标库。如果创建SQL PATCH的CN被剔除并触发全量Build，则会继承全量Build的目标CN中的SQL PATCH，因此建议在各个CN上尽量都创建对应的SQL PATCH。
7. CN之间由于Unique SQL ID不同，不共享SQL PATCH，需要用户手动在不同的CN上创建对应的SQL PATCH。
8. 限制在存储过程内的SQL PATCH和全局的SQL PATCH不允许同时存在。
9. 使用PREPARE + EXECUTE语法执行的预编译语句执行不支持使用SQL PATCH。存在特殊情况，请参见[特殊说明](#)。
10. SQL PATCH不建议在数据库中长期使用，只应该作为临时规避方法。遇到内核问题所导致的特定语句触发数据库服务不可用问题，以及使用hint进行调优的场景，需要尽快修改业务或升级内核版本解决问题。并且升级后由于Unique SQL ID生成方法可能变化，可能导致规避方法失效。
11. 当前，除DML语句之外，其他SQL语句（如CREATE TABLE等）的Unique SQL ID是对语句文本直接哈希生成的，所以对于此类语句，SQL PATCH对大小写、空格、换行等敏感，即不同文本的语句，即使语义相同，仍然需要对应不同的SQL PATCH。对于DML，则同一个SQL PATCH可以对不同入参的语句生效，并且忽略大小写和空格。

示例

SQL PATCH的实现基于Unique SQL ID，所以需要打开相关的运维参数才可以生效（enable_resource_track = on, instr_unique_sql_count > 0），Unique SQL ID在WDR报告和慢SQL视图中都可以获取到，在创建SQL PATCH时需要指定Unique SQL ID，对于存储过程内的SQL则需要设置参数instr_unique_sql_track_type = 'all'后在dbe_perf.statement_history视图中查询Unique SQL ID。

下面给出简单的使用样例。

场景一：使用SQL PATCH对特定语句进行hint调优。

```
gaussdb=# create table hint_t1(a int, b int, c int);
NOTICE: The 'DISTRIBUTE BY' clause is not specified. Using 'a' as the distribution column by default.
HINT: Please use 'DISTRIBUTE BY' clause to specify suitable data distribution column.
CREATE TABLE
gaussdb=# create index on hint_t1(a);
CREATE INDEX
gaussdb=# insert into hint_t1 values(1,1,1);
INSERT 0 1
gaussdb=# analyze hint_t1;
ANALYZE
```

```
gaussdb=# set track_stmt_stat_level = 'L1,L1'; --打开FullSQL统计信息
SET
gaussdb=# set enable_fast_query_shipping = off; --关闭语句下推, 使得计划在CN上生成
SET
gaussdb=# set explain_perf_mode = normal; --调整计划显示格式
SET
gaussdb=# select * from hint_t1 where hint_t1.a = 1; --执行SQL语句
 a | b | c
---+---+---
 1 | 1 | 1
(1 row)
gaussdb=# \x --切换扩展显示模式, 便于观察计划
Expanded display is on.
gaussdb=# select unique_query_id, query, query_plan from db_perf.statement_history where query like
'%hint_t1%';--获取查询计划和Unique SQL ID, 该语句需要在postgres库查询慢SQL视图
db_perf.statement_history.
-[ RECORD 1 ]-----
unique_query_id | 3929365485
query           | select * from hint_t1 where hint_t1.a = ?;
query_plan      | Coordinator Name: coordinator1
                | Streaming (type: GATHER) (cost=0.06..1.11 rows=1 width=12)
                | Node/s: datanode1
                | -> Seq Scan on hint_t1 (cost=0.00..1.01 rows=1 width=12)
                | Filter: (a = '****')
                |
gaussdb=# \x --关闭扩展显示模式

gaussdb=# select * from db_sql_util.create_hint_sql_patch('patch1', 3929365485, 'indexscan(hint_t1)');
create_hint_sql_patch
-----
 t
(1 row)
gaussdb=# set track_stmt_stat_level = 'L1,L1'; --切换后重新设置参数
SET
gaussdb=# set enable_fast_query_shipping = off;
SET
gaussdb=# explain select * from hint_t1 where hint_t1.a = 1;
NOTICE: Plan influenced by SQL hint patch
          QUERY PLAN
-----
Streaming (type: GATHER) (cost=0.06..8.36 rows=1 width=12)
Node/s: datanode1
-> Index Scan using hint_t1_a_idx on hint_t1 (cost=0.00..8.27 rows=1 width=12)
   Index Cond: (a = 1)
(4 rows)

gaussdb=# select * from hint_t1 where hint_t1.a = 1; -- 再次执行语句
 a | b | c
---+---+---
 1 | 1 | 1
(1 row)

gaussdb=# \x
Expanded display is on.

gaussdb=# select unique_query_id, query, query_plan from db_perf.statement_history where query like
'%hint_t1%';-- 可以看到新的执行记录计划已改变
-[ RECORD 1 ]-----
unique_query_id | 3929365485
query           | select * from hint_t1 where hint_t1.a = ?;
query_plan      | Coordinator Name: coordinator1
                | Streaming (type: GATHER) (cost=0.06..1.11 rows=1 width=12)
                | Node/s: datanode1
                | -> Seq Scan on hint_t1 (cost=0.00..1.01 rows=1 width=12)
                | Filter: (a = '****')
                |
-[ RECORD 2 ]-----
```

```
unique_query_id | 3929365485
query           | select * from hint_t1 where hint_t1.a = ?;
query_plan      | Coordinator Name: coordinator1
                | Streaming (type: GATHER) (cost=0.06..8.36 rows=1 width=12)
                | Node/s: datanode1
                | -> Index Scan using hint_t1_a_idx on hint_t1 (cost=0.00..8.27 rows=1 width=12)
                | Index Cond: (a = '****')
```

场景二：使用SQL PATCH对特定语句进行提前报错规避。

```
gaussdb=# select * from dbe_sql_util.drop_sql_patch('patch1'); -- 删去patch1
drop_sql_patch
-----
t
(1 row)
gaussdb=# select * from dbe_sql_util.create_abort_sql_patch('patch2', 3929365485); --对该语句的Unique
SQL ID创建Abort Patch
create_abort_sql_patch
-----
t
(1 row)

gaussdb=# select * from hint_t1 t1 where t1.a = 1; -- 再次执行语句会提前报错
ERROR: Statement 2578396627 canceled by abort patch patch2
```

场景三：针对存储过程内的SQL语句创建SQL PATCH。

```
gaussdb=# create table test_proc_patch(a int,b int);
NOTICE: The 'DISTRIBUTE BY' clause is not specified. Using 'a' as the distribution column by default.
HINT: Please use 'DISTRIBUTE BY' clause to specify suitable data distribution column.
CREATE TABLE
gaussdb=# insert into test_proc_patch values(1,2);
INSERT 0 1
gaussdb=# create procedure mypro() as num int;
gaussdb$# begin
gaussdb$# select b into num from test_proc_patch where a = 1;
gaussdb$# end;
gaussdb$# /
CREATE PROCEDURE
gaussdb=# set track_stmt_stat_level = 'L0,L1';
SET
gaussdb=# select b from test_proc_patch where a = 1;
 b
---
 2
(1 row)

gaussdb=# call mypro();
mypro
-----

(1 row)

gaussdb=# select unique_query_id, query, query_plan, parent_unique_sql_id from
dbe_perf.statement_history where query like '%call mypro();%' or query like '%test_proc_patch%';
unique_query_id |          query          |          query_plan          |          parent_unique_sql_id
-----+-----+-----+-----
+-----+-----+-----+-----
2859505004 | select b from test_proc_patch where a = ?; | | |
| 0 | | | |
2502737203 | call mypro(); | Coordinator Name: cn1 | |
+| 0 | | | |
| | | Function Scan on mypro (cost=0.25..0.26 rows=1 width=4)+| |
| | | | |
2859505004 | select b from test_proc_patch where a = ?; | Coordinator Name: | |
cn1 +| 2502737203 | |
```



```

Data Node Scan (cost=0.00..0.00 rows=0 width=0)  +|
Node/s: datanode1                                +|
                                                    +|
(3 rows)
gaussdb=# select * from dbe_sql_util.create_abort_sql_patch('patch1',2859505004,2502737203); -- 限制该
abortpatch只对存过内语句生效
create_abort_sql_patch
-----
t
(1 row)
gaussdb=# select patch_name,unique_sql_id,parent_unique_sql_id,enable,abort,hint_string from
gs_sql_patch where patch_name = 'patch1'; --确认patch创建无误以及是否生效
patch_name | unique_sql_id | parent_unique_sql_id | enable | abort | hint_string
-----+-----+-----+-----+-----+-----
patch1    | 2859505004   | 2502737203          | t      | t     |
(1 row)
gaussdb=# select b from test_proc_patch where a = 1;
b
---
2
(1 row)
gaussdb=# call mypro();
ERROR: Statement 2859505004 canceled by abort patch patch1
CONTEXT: SQL statement "select b          from test_proc_patch where a = 1"
PL/SQL function mypro() line 3 at SQL statement

```

场景四：在各个CN上针对同一慢SQL创建SQL PATCH。

```

--找到各个节点上的慢SQL以及计划（此函数需要monadmin权限执行）
select node_name, unique_query_id, start_time, query, query_plan from
dbe_perf.get_global_full_sql_by_timestamp(<start_time>, <end_time>);

--通过观察分析返回的慢SQL以及计划，本地进行调优验证，得到合适的hint_str

--在任意CN执行下面的语句创建SQL PATCH，其中node_name和unique_query_id从第一步操作中获得
select * from dbe_sql_util.create_remote_hint_sql_patch(<node_name>, <patch_name>, <unique_query_id>,
<hint_str>);

```

特殊说明

由示例可知，SQL PATCH需要正确的Unique SQL ID才可以正常使用，所以在通常情况下SQL PATCH不支持PREPARE + EXECUTE语法执行的预编译语句。

```

-- 通常情况下得到是带PREPARE的SQL ID，SQL PATCH无法使用
unique_query_id | query
-----+-----
658407023 | prepare p1 as
          | SELECT /*+ tablescan(rewrite_rule_hint_t1)*/+
          | FROM rewrite_rule_hint_t1,
          | (SELECT * FROM rewrite_rule_hint_t2 WHERE a > 1) tt+
          | WHERE rewrite_rule_hint_t1.a = tt.a;

```

如果发生plan cache失效，plan cache会使用PREPARE内的语句重新生成一遍Unique SQL ID。如果使用此时的Unique SQL ID应用SQL PATCH，则SQL PATCH能正常使用。

```

-- 示例
-- 创建表
gaussdb=# DROP TABLE rewrite_rule_hint_t1;
gaussdb=# DROP TABLE rewrite_rule_hint_t2;
gaussdb=# CREATE TABLE rewrite_rule_hint_t1 (a int, b int, c int, d int);
gaussdb=# CREATE TABLE rewrite_rule_hint_t2 (a int, b int, c int, d int);

```

```
-- 打开FullSQL统计信息
gaussdb=# SET track_stmt_stat_level = 'L1,L1';

-- 清理sql_patch和环境
gaussdb=# SELECT dbe_sql_util.drop_sql_patch('patch1');
gaussdb=# DEALLOCATE all;

-- 关闭FQS
gaussdb=# SET enable_fast_query_shipping=off;

-- PRARARE
gaussdb=# PREPARE p1 AS SELECT * FROM rewrite_rule_hint_t1,(SELECT * FROM rewrite_rule_hint_t2
WHERE a > 1) tt WHERE rewrite_rule_hint_t1.a = tt.a;

-- 查看Unique SQL ID
gaussdb=# SELECT unique_query_id,QUERY FROM dbe_perf.statement_history WHERE QUERY LIKE
'%rewrite_rule_hint%' ORDER BY finish_time DESC LIMIT 1;
unique_query_id |
query
-----
+-----
25719777 | prepare p1 as SELECT * FROM rewrite_rule_hint_t1,(SELECT * FROM rewrite_rule_hint_t2
WHERE a > 1) tt WHERE rewrite_rule_hint_t1.a = tt.a;

-- 此时的Unique SQL ID不能让SQL PATCH生效

-- 插入数据并analyze使cache失效
gaussdb=# INSERT INTO rewrite_rule_hint_t1 VALUES(generate_series(1, 10000), generate_series(1, 10000),
generate_series(1, 10000),generate_series(1, 10000));
gaussdb=# ANALYZE rewrite_rule_hint_t1;

-- 执行再次生成Unique SQL ID
gaussdb=# EXPLAIN EXECUTE p1(1);
QUERY PLAN
-----
Streaming (type: GATHER) (cost=13.47..116.77 rows=7 width=32)
Node/s: All datanodes
-> Hash Join (cost=13.22..116.40 rows=7 width=32)
Hash Cond: (rewrite_rule_hint_t1.a = rewrite_rule_hint_t2.a)
-> Seq Scan on rewrite_rule_hint_t1 (cost=0.01..90.50 rows=9999 width=16)
Filter: (a > 1)
-> Hash (cost=13.16..13.16 rows=6 width=16)
-> Seq Scan on rewrite_rule_hint_t2 (cost=0.00..13.16 rows=7 width=16)
Filter: (a > 1)
(9 rows)

-- 查看新的Unique SQL ID
gaussdb=# SELECT unique_query_id,QUERY FROM dbe_perf.statement_history WHERE QUERY LIKE
'%rewrite_rule_hint%' ORDER BY finish_time DESC LIMIT 1;
unique_query_id |
query
-----
+-----
2936377667 | prepare p1 as SELECT * FROM rewrite_rule_hint_t1,(SELECT * FROM rewrite_rule_hint_t2
WHERE a > ?) tt WHERE rewrite_rule_hint_t1.a = tt.a;

可以看到Unique SQL ID发生变化，其使用的是prepare内的SQL语句生成，此时的Unique SQL ID是可用的。

-- 使用SQL_PATCH
gaussdb=# SELECT * FROM dbe_sql_util.create_hint_sql_patch('patch1', 2936377667, 'set(enable_hashjoin
off) NO_EXPAND_SUBQUERY(@sel$2)');

-- 查看是否生效
gaussdb=# EXPLAIN EXECUTE p1(1);
QUERY PLAN
-----
Streaming (type: GATHER) (cost=0.25..391.59 rows=7 width=32)
```

```

Node/s: All datanodes
-> Nested Loop (cost=0.00..391.21 rows=7 width=32)
  Join Filter: (rewrite_rule_hint_t1.a = rewrite_rule_hint_t2.a)
  -> Seq Scan on rewrite_rule_hint_t1 (cost=0.00..78.00 rows=10000 width=16)
  -> Materialize (cost=0.00..13.22 rows=7 width=16)
    -> Seq Scan on rewrite_rule_hint_t2 (cost=0.00..13.16 rows=7 width=16)
      Filter: (a > 1)
(8 rows)
-- 可以看到SQL PATCH 生效生成相应计划
    
```

相关链接

SQL PATCH相关系统函数、系统表、系统视图和接口函数见[表1 SQL PATCH相关系统函数、系统表、系统视图和接口函数介绍](#)。

表 6-6 SQL PATCH 相关系统函数、系统表、系统视图和接口函数介绍

类别	名称	说明
系统函数	global_sql_patch_func()	全局各个节点上的SQL PATCH信息，用于返回global_sql_patch视图的结果。
系统表	GS_SQL_PATCH	GS_SQL_PATCH系统表存储所有SQL_PATCH的状态信息。
系统视图	GLOBAL_SQL_PATCH	GLOBAL_SQL_PATCH视图存放所有SQL_PATCH的信息，该视图仅在pg_catalog模式下存在。
接口函数 DBE_SQL_UTIL.Schema	DBE_SQL_UTIL.create_hint_sql_patch	create_hint_sql_patch是用于在当前建连的CN上创建调优SQL_PATCH的接口函数，返回执行是否成功。
	DBE_SQL_UTIL.create_abort_sql_patch	create_abort_sql_patch是用于在当前建连的CN上创建避险SQL_PATCH的接口函数，返回执行是否成功。
	DBE_SQL_UTIL.drop_sql_patch	drop_sql_patch是用于在当前建连的CN上删除SQL_PATCH的接口函数，返回执行是否成功。
	DBE_SQL_UTIL.enable_sql_patch	enable_sql_patch是用于在当前建连的CN上开启SQL_PATCH的接口函数，返回执行是否成功。
	DBE_SQL_UTIL.disable_sql_patch	disable_sql_patch是用于在当前建连的CN上禁用SQL_PATCH的接口函数，返回执行是否成功。
	DBE_SQL_UTIL.show_sql_patch	show_sql_patch是用于显示给定patch_name对应SQL_PATCH的接口函数，返回运行结果。

类别	名称	说明
	DBE_SQL_UTIL.create_hint_sql_patch	create_hint_sql_patch是用于创建调优SQL PATCH的接口函数，返回执行是否成功。本函数是原函数的重载函数，支持通过parent_unique_sql_id值限制hint patch的生效范围。
	DBE_SQL_UTIL.create_abort_sql_patch	create_abort_sql_patch是用于创建避险SQL PATCH的接口函数，返回执行是否成功。本函数是原函数的重载函数，支持通过parent_unique_sql_id值限制abort patch的生效范围。
	DBE_SQL_UTIL.create_remote_hint_sql_patch	create_remote_hint_sql_patch是用于指定CN创建调优SQL PATCH的接口函数，返回执行是否成功。
	DBE_SQL_UTIL.create_remote_abort_sql_patch	create_remote_abort_sql_patch是用于指定CN创建避险SQL PATCH的接口函数，返回执行是否成功。
	DBE_SQL_UTIL.drop_remote_sql_patch	drop_remote_sql_patch是用于指定CN删除SQL PATCH的接口函数，返回执行是否成功。
	DBE_SQL_UTIL.enable_remote_sql_patch	enable_remote_sql_patch是用于指定CN开启SQL PATCH的接口函数，返回执行是否成功。
	DBE_SQL_UTIL.disable_remote_sql_patch	disable_remote_sql_patch是用于指定CN禁用SQL PATCH的接口函数，返回执行是否成功。

6.12 实际调优案例

6.12.1 案例：选择合适的分布列

现象描述

表定义如下：

```
CREATE TABLE t1 (a int, b int);
CREATE TABLE t2 (a int, b int);
```

执行如下查询：

```
SELECT * FROM t1, t2 WHERE t1.a = t2.b;
```

优化分析

如果将a作为t1和t2的分布列：

```
CREATE TABLE t1 (a int, b int) DISTRIBUTE BY HASH (a);
CREATE TABLE t2 (a int, b int) DISTRIBUTE BY HASH (a);
```

则执行计划将存在“Streaming”，导致DN之间存在较大通信数据量，如图6-8所示。

图 6-8 选择合适的分布列案例（一）

```
openGauss => explain select * from t1, t2 where t1.a = t2.b;
QUERY PLAN
-----
Streaming (type: GATHER) (cost=245.40..582.15 rows=240 width=16)
Node/s: All datanodes
-> Hash Join (cost=10.22..24.26 rows=10 width=16)
    Hash Cond: (t1.a = t2.b)
    -> Seq Scan on t1 (cost=0.00..10.10 rows=10 width=8)
    -> Hash (cost=3.79..3.79 rows=10 width=8)
        -> Streaming (type: REDISTRIBUTE) (cost=0.00..3.79 rows=10 width=8)
            Spawn on: All datanodes
            -> Seq Scan on t2 (cost=0.00..10.10 rows=10 width=8)
(9 rows)
```

如果将a作为t1的分布列，将b作为t2的分布列：

```
CREATE TABLE t1 (a int, b int) DISTRIBUTE BY HASH (a);
CREATE TABLE t2 (a int, b int) DISTRIBUTE BY HASH (b);
```

则执行计划将不包含“Streaming”，减少DN之间存在的通信数据量，从而提升查询性能，如图6-9所示。

图 6-9 选择合适的分布列案例（二）

```
openGauss=> explain select * from t1, t2 where t1.a = t2.b;
QUERY PLAN
-----
Streaming (type: GATHER) (cost=245.40..491.10 rows=240 width=16)
Node/s: All datanodes
-> Hash Join (cost=10.22..20.46 rows=10 width=16)
    Hash Cond: (t1.a = t2.b)
    -> Seq Scan on t1 (cost=0.00..10.10 rows=10 width=8)
    -> Hash (cost=10.10..10.10 rows=10 width=8)
        -> Seq Scan on t2 (cost=0.00..10.10 rows=10 width=8)
(7 rows)
```

6.12.2 案例：建立合适的索引

现象描述

查询与销售部所有员工的信息：

```
--建表
CREATE TABLE staffs (staff_id NUMBER(6) NOT NULL, first_name VARCHAR2(20), last_name
VARCHAR2(25), employment_id VARCHAR2(10), section_id NUMBER(4), state_name VARCHAR2(10), city
VARCHAR2(10));
CREATE TABLE sections(section_id NUMBER(4), place_id NUMBER(4), section_name VARCHAR2(20));
CREATE TABLE states(state_id NUMBER(4));
CREATE TABLE places(place_id NUMBER(4), state_id NUMBER(4));
--优化前查询
EXPLAIN SELECT staff_id,first_name,last_name,employment_id,state_name,city
FROM staffs,sections,states,places
WHERE sections.section_name='Sales'
AND staffs.section_id = sections.section_id
AND sections.place_id = places.place_id
AND places.state_id = states.state_id
ORDER BY staff_id;
```

```
--优化后查询
CREATE INDEX loc_id_pk ON places(place_id);
CREATE INDEX state_c_id_pk ON states(state_id);

EXPLAIN SELECT staff_id,first_name,last_name,employment_id,state_name,city
FROM staffs,sections,states,places
WHERE sections.section_name='Sales'
AND staffs.section_id = sections.section_id
AND sections.place_id = places.place_id
AND places.state_id = states.state_id
ORDER BY staff_id;
```

优化分析

在优化前，没有创建places.place_id和states.state_id索引，执行计划如下：

id	operation	E-rows	E-width	E-costs
1	-> Streaming (type: GATHER)	2	254	54.08
2	-> Sort	2	254	53.90
3	-> Nested Loop (4,5)	2	254	53.88
4	-> Seq Scan on staffs	20	266	13.13
5	-> Materialize	4	12	40.37
6	-> Streaming(type: BROADCAST)	4	12	40.36
7	-> Nested Loop (8,9)	2	12	40.20
8	-> Seq Scan on states	20	12	13.13
9	-> Materialize	2	24	26.69
10	-> Streaming(type: REDISTRIBUTE)	2	24	26.68
11	-> Nested Loop (12,14)	2	24	26.57
12	-> Streaming(type: REDISTRIBUTE)	1	24	13.28
13	-> Seq Scan on sections	1	24	13.16
14	-> Seq Scan on places	20	24	13.13

(14 rows)

Predicate Information (identified by plan id)

3 --Nested Loop (4,5)
Join Filter: (sections.section_id = staffs.section_id)

7 --Nested Loop (8,9)
Join Filter: (places.state_id = states.state_id)

11 --Nested Loop (12,14)
Join Filter: (sections.place_id = places.place_id)

13 --Seq Scan on sections
Filter: ((section_name)::text = 'Sales'::text)

(8 rows)

建议在places.place_id和states.state_id列上建立2个索引，执行计划如下：

id	operation	E-rows	E-width	E-costs
1	-> Streaming (type: GATHER)	2	254	42.26
2	-> Sort	2	254	42.08
3	-> Nested Loop (4,5)	2	254	42.06
4	-> Seq Scan on staffs	20	266	13.13
5	-> Materialize	4	12	28.55
6	-> Streaming(type: BROADCAST)	4	12	28.54
7	-> Nested Loop (8,13)	2	12	28.38
8	-> Streaming(type: REDISTRIBUTE)	2	24	21.66
9	-> Nested Loop (10,12)	2	24	21.56
10	-> Streaming(type: REDISTRIBUTE)	1	24	13.28
11	-> Seq Scan on sections	1	24	13.16
12	-> Index Scan using loc_id_pk on places	1	24	8.27
13	-> Index Only Scan using state_c_id_pk on states	1	12	3.35

(13 rows)

Predicate Information (identified by plan id)

3 --Nested Loop (4,5)
Join Filter: (sections.section_id = staffs.section_id)

```
11 --Seq Scan on sections
    Filter: ((section_name)::text = 'Sales':text)
12 --Index Scan using loc_id_pk on places
    Index Cond: (place_id = sections.place_id)
13 --Index Only Scan using state_c_id_pk on states
    Index Cond: (state_id = places.state_id)
(8 rows)
```

6.12.3 案例：调整分布键

现象描述

某局点测试过程中EXPLAIN ANALYZE后有如下情况：

id	operation	A-time	A-rows	E-rows	Peak Memory	E-memory	A-width	E-width	E-costs
1	Streaming (type: GATHER)	[94138,404]	0	670912	292KB			73	102576573.63
2	Insert on temp_calc_emprate0101_t3	[93259,538,93430,438]	310	670912	[1108KB, 1108KB]	1MB		73	102534641.63
3	Streaming (type: REDISTRIBUTE)	[93259,507,93430,400]	310	670912	[2091KB, 2093KB]	1MB		73	102534641.63
4	Subquery Scan on **\$SELECT**	[93212,430,93419,996]	310	670912	[7KB, 782]	1MB		73	102533776.78
5	HashAggregate	[93212,425,93419,980]	310	670912	[145KB, 197KB]	16MB	[65,65]	45	102533645.74
6	Streaming (type: REDISTRIBUTE)	[93212,374,93419,924]	5586	670934	[2091KB, 2093KB]	1MB		45	102533305.05
7	Hash Join (8,12)	[2657,406,93339,924]	5586	670934	[20KB, 20KB]	1MB		45	102532655.39
8	Seq Scan on s_riskrate_setting a	[38885,2940,983]	7725207	78894218	[612KB, 903KB]	1MB		56	275244,71
9	Hash	[2241,416,2713,181]	8536241	8536241	[1031KB, 97803KB]	16MB	[48,48]	46	50870,88
10	Streaming (type: REDISTRIBUTE)	[210,226,2617,195]	8536241	8536241	[2091KB, 2093KB]	1MB		46	50870,88
11	Seq Scan on temp_calc_emprate0101 b	[86,790,141,293]	8536241	8536241	[16KB, 16KB]	1MB		46	11564,79

从执行信息上比较明确的可以看出HashJoin是整个计划的性能瓶颈点，并且从HashJoin的执行时间信息[2657.406,93339.924] (数值的具体含义请参见[SQL执行计划详解](#))，上可以看出HashJoin在不同的DN上存在严重的计算倾斜。

同时在Memory Information(如下图)中可以看出各个节点的内存资源消耗也存在极为严重的倾斜。

```
----- Memory Information (identified by plan id) -----
Coordinator:
---Query Peak Memory: 4MB
Datanode:
---Max Query Peak Memory: 118MB
---Min Query Peak Memory: 24MB
---12 --Hash
-----Max Buckets: 131072 Max Batches: 1 Max Memory Usage: 91857kB
-----Min Buckets: 131072 Min Batches: 1 Min Memory Usage: 0kB
(8 rows)
```

优化分析

上述两个特征表明了此SQL语句存在极为严重的计算倾斜。进一步向HashJoin算子的下层分析发现Seq Scan on s_riskrate_setting也存在极为严重的计算倾斜[38.885,2940.983]。根据Scan的含义推测此计划性能问题的根源在于表s_riskrate_setting数据的分布倾斜。实际分析之后确实发现表s_riskrate_setting存在严重的分布倾斜。整改之后性能从94s提升为50s。

6.12.4 案例：调整 GUC 参数 best_agg_plan

现象描述

agg_t1的表定义为：

```
create table agg_t1(a int, b int, c int) distribute by hash(a);
```

假设agg下层算子所输出结果集的分布列为setA，agg操作的group by列为setB，则在Stream框架下，Agg操作可以分为两个场景。

1. setA是setB的一个子集。

对于这种场景，直接对下层结果集进行汇聚的结果就是正确的汇聚结果，上层算子直接使用即可。如下图所示：

```
gaussdb=# explain select a, count(1) from agg_t1 group by a;
id | operation | E-rows | E-width | E-costs
-----+-----+-----+-----+-----
1 | -> Streaming (type: GATHER) | 20 | 12 | 14.23
2 | -> HashAggregate | 20 | 12 | 13.30
3 | -> Seq Scan on agg_t1 | 20 | 4 | 13.13
(3 rows)
```

2. setA不是setB的一个子集。

对于这种场景，Stream执行框架分为如下三种计划形态：

- hashagg + gather(reshape) + hashagg;
- redistribute + hashagg(+ gather);
- hashagg + redistribute + hashagg(+ gather)。

GaussDB提供了GUC参数best_agg_plan来干预执行计划，强制其生成上述对应的执行计划，此参数取值范围为0, 1, 2, 3。

- 取值为1时，强制生成第一种计划。
- 取值为2时，如果group by列可以重分布，强制生成第二种计划，否则生成第一种计划。
- 取值为3时，如果group by列可以重分布，强制生成第三种计划，否则生成第一种计划。
- 取值为0时，优化器会根据以上三种计划的估算代价选择最优的一种计划生成。

具体影响如下所示：

```
gaussdb=# set best_agg_plan to 1;
SET
gaussdb=# explain select b,count(1) from agg_t1 group by b;
id | operation | E-rows | E-width | E-costs
-----+-----+-----+-----+-----
1 | -> HashAggregate | 10 | 12 | 14.23
2 | -> Streaming (type: GATHER) | 20 | 12 | 14.23
3 | -> HashAggregate | 20 | 12 | 13.30
4 | -> Seq Scan on agg_t1 | 20 | 4 | 13.13
(4 rows)
gaussdb=# set best_agg_plan to 2;
SET
gaussdb=# explain select b,count(1) from agg_t1 group by b;
id | operation | E-rows | E-width | E-costs
-----+-----+-----+-----+-----
1 | -> Streaming (type: GATHER) | 20 | 12 | 14.52
2 | -> HashAggregate | 20 | 12 | 13.58
3 | -> Streaming (type: REDISTRIBUTE) | 20 | 4 | 13.42
4 | -> Seq Scan on agg_t1 | 20 | 4 | 13.13
(4 rows)
gaussdb=# set best_agg_plan to 3;
SET
gaussdb=# explain select b,count(1) from agg_t1 group by b;
id | operation | E-rows | E-width | E-costs
-----+-----+-----+-----+-----
1 | -> Streaming (type: GATHER) | 20 | 12 | 14.97
2 | -> HashAggregate | 20 | 12 | 13.76
3 | -> Streaming (type: REDISTRIBUTE) | 20 | 12 | 13.56
4 | -> HashAggregate | 20 | 12 | 13.30
5 | -> Seq Scan on agg_t1 | 20 | 4 | 13.13
(5 rows)
```

优化说明

通常优化器总会选择最优的执行计划，但是代价估算，尤其是中间结果集的代价估算一般会有比较大的偏差，这种比较大的偏差就可能会导致agg的计算方式出现比较大的偏差，这时候就需要通过best_agg_plan进行agg计算模型的干预。

一般来说，当agg汇聚的收敛度很小时，即结果集的个数在agg之后并没有明显变少（经验上以5倍为临界点），选择redistribute+hashagg执行方式，否则选择hashagg+redistribute+hashagg执行方式。

6.12.5 案例：改写 SQL 消除子查询

现象描述

```
select
  1,
  (select count(*) from customer_address_001 a4 where a4.ca_address_sk = a.ca_address_sk) as GZCS
from customer_address_001 a;
```

此SQL性能较差，查看发现执行计划中存在SubPlan，具体如下：

```
openGauss=# explain select 1,(select count(*)
openGauss(#           from customer_address_001 a4
openGauss(#           where a4.ca_address_sk = a.ca_address_sk
openGauss(#           ) as GZCS from customer_address_001 a;
 id | operation | E-rows | E-width | E-costs
-----+-----+-----+-----+-----
 1 | -> Streaming (type: GATHER) | 320 | 4 | 4529.27
 2 | -> Seq Scan on customer_address_001 a | 320 | 4 | 4496.27
 3 | -> Aggregate [2, SubPlan 1] | 32 | 4 | 139.50
 4 | -> Result | 10240 | 4 | 138.69
 5 | -> Materialize | 10240 | 4 | 138.69
 6 | -> Streaming(type: BROADCAST) | 10240 | 4 | 137.09
 7 | -> Seq Scan on customer_address_001 a4 | 320 | 4 | 32.32
(7 rows)
```

优化说明

此优化的核心就是消除子查询。分析业务场景发现a.ca_address_sk不为NULL，那么从SQL语义出发，可以等价改写SQL为：

```
select
count(*)
from customer_address_001 a4, customer_address_001 a
where a4.ca_address_sk = a.ca_address_sk
group by a.ca_address_sk;
```

📖 说明

为了保证改写的等效性，在customer_address_001.ca_address_sk加了not null约束。

6.12.6 案例：改写 SQL 排除剪枝干扰

现象描述

某局点测试中：ddw_f10_op_cust_asset_mon为分区表，分区键为year_mth，此字段是由年月两个值拼接而成的字符串。

测试SQL如下：

```
select
count(1)
```

```
from t_ddw_f10_op_cust_asset_mon b1
where b1.year_mth between to_char(add_months(to_date('20170222','yyyymmdd'), -11),'yyyymm') and
substr('20170222',1,6);
```

测试结果显示此SQL的表Scan耗时长达135s。初步猜测可能是性能瓶颈点。

说明

add_months为本地适配函数:

```
CREATE OR REPLACE FUNCTION ADD_MONTHS(date, integer) RETURNS date
AS $$
SELECT
CASE
WHEN (EXTRACT(day FROM $1) = EXTRACT(day FROM (date_trunc('month', $1) + INTERVAL '1
month - 1 day')) THEN
date_trunc('month', $1) + CAST($2 + 1 || ' month - 1 day' as interval)
ELSE
$1 + CAST($2 || ' month' as interval)
END
$$
LANGUAGE SQL
IMMUTABLE;
```

优化说明

分析语句的执行计划，发现执行计划中显示的基表filter如下:

```
Filter: (((year_mth)::text <= '201702'::text) AND ((year_mth)::text >=
to_char(add_months(to_date('20170222'::text, 'YYYYMMDD'::text), (-11)), 'YYYYMM'::text)))
```

Filter条件中存在非常量的表达式

to_char(add_months(to_date("20170222",'yyyymmdd'), -11),'yyyymm')，这种表达式无法用于剪枝，因此会导致查询语句扫描分区表所有数据。

查询pg_proc发现此处的to_date和to_char均为stable类型的函数，根据数据库对函数行为的约定，此类函数不能在预处理阶段转化为Const值，这也是不能导致分区剪枝的根本原因。

根据以上分析，优化表达式使其可以进行分区剪枝是性能优化的关键。根据语意将原SQL等价改写为:

```
select
count(1)
from t_ddw_f10_op_cust_asset_mon b1
where b1.year_mth between(substr(ADD_MONTHS('20170222'::date, -11), 1, 4)||
substr(ADD_MONTHS('20170222'::date, -11), 6, 2)) and substr("20170222",1,6);
```

改写之后，SQL执行时间从135s降低至18s。

6.12.7 案例：改写 SQL 消除 in-clause

现象描述

in-clause/any-clause是常见的SQL语句约束条件，有时in或any后面的clause都是常量，类似于:

```
select
count(1)
from calc_empfyc_c1_result_tmp_t1
where ls_pid_cusr1 in ( '20120405' , '20130405' );
```

或者:

```
select
count(1)
from calc_empfyc_c1_result_tmp_t1
where ls_pid_cusr1 in any( '20120405' , '20130405' );
```

但是也有一些如下的特殊用法：

```
SELECT
ls_pid_cusr1,COALESCE(max(round((current_date-bthdate)/365)),0)
FROM calc_empfyc_c1_result_tmp_t1 t1,p10_md_tmp_t2 t2
WHERE t1.ls_pid_cusr1 = any(values(id),(id15))
GROUP BY ls_pid_cusr1;
```

其中：id, id15为p10_md_tmp_t2中的两列，“t1.ls_pid_cusr1 = any(values(id),(id15))”等价于“t1.ls_pid_cusr1 = id or t1.ls_pid_cusr1 = id15”。

因此join-condition实质上是一个不等式，这种非等值的join操作必须使用nestloop连接，对应执行计划如下：

```
Streaming (type: GATHER) (cost=1641429284.14..1641429283.98 rows=3840 width=49)
Node/s: All datanodes
-> Insert on channel.calc_empfyc_c1_result_age_tmp (cost=1641429280.14..1641429283.98 rows=3840 width=49)
-> HashAggregate (cost=1641429280.14..1641429283.98 rows=3840 width=25)
Output: t1.ls_pid_cusr1, COALESCE(max((max(round(((('2017-03-29 00:00:00'::timestamp without time zone - t2.bthdate) / 365)::double precision))::numeric, 0))), 0)::numeric)
Group By Key: t1.ls_pid_cusr1
-> Streaming(type: REGISTERSORT) (cost=820714640.07..820714642.69 rows=3968 width=25)
Output: t1.ls_pid_cusr1, (max(round(((('2017-03-29 00:00:00'::timestamp without time zone - t2.bthdate) / 365)::double precision))::numeric, 0))
Distribute Key: t1.ls_pid_cusr1
Spawn on: All datanodes
-> HashAggregate (cost=820714640.07..820714642.69 rows=3968 width=25)
Output: t1.ls_pid_cusr1, max(round(((('2017-03-29 00:00:00'::timestamp without time zone - t2.bthdate) / 365)::double precision))::numeric, 0)
Group By Key: t1.ls_pid_cusr1
-> Nested Loop (cost=0.00..615567760.93 rows=875293350960 width=25)
Output: t1.ls_pid_cusr1, t2.bthdate
Join Filter: (SubPlan 1)
-> Seq Scan on channel.p10_md_tmp_c2 t2 (cost=0.00..127030.52 rows=443523360 width=64)
Output: t2.id, t2.id15, t2.bthdate, t2.mahdeg
-> Materialize (cost=0.00..147.29 rows=252608 width=17)
Output: t1.ls_pid_cusr1
-> Streaming(type: BROADCAST) (cost=0.00..127.56 rows=252608 width=17)
Output: t1.ls_pid_cusr1
Spawn on: All datanodes
-> Seq Scan on channel.calc_empfyc_c1_result_tmp_t1 t1 (cost=0.00..1.62 rows=3947 width=17)
Output: t1.ls_pid_cusr1
SubPlan 1
-> Values Scan on "VALUES" (cost=0.00..0.01 rows=64 width=38)
Output: "VALUES"."column1"
```

优化说明

测试发现由于两表结果集过大，导致nestloop耗时过长，超过一小时未返回结果，因此性能优化的关键是消除nestloop，让join使用更高效的hashjoin来连接。从语义等价的角度消除any-clause，SQL改写如下：

```
select
ls_pid_cusr1,COALESCE(max(round(ym/365)),0)
from
(
SELECT
ls_pid_cusr1,(current_date-bthdate) as ym
FROM calc_empfyc_c1_result_tmp_t1 t1,p10_md_tmp_t2 t2
WHERE t1.ls_pid_cusr1 = t2.id and t1.ls_pid_cusr1 != t2.id15
)
union all
(
SELECT
ls_pid_cusr1,(current_date-bthdate) as ym
FROM calc_empfyc_c1_result_tmp_t1 t1,p10_md_tmp_t2 t2
WHERE t1.ls_pid_cusr1 = id15
)
)
GROUP BY ls_pid_cusr1;
```

优化后的SQL查询由两个等值join的子查询构成，而每个子查询都可以使用更适合此场景的hashjoin。优化后的执行计划如下：

id	operation	A-time	A-rows	E-rows	Peak Memory	Errors	A-width
1	-> Streaming (type: GATHER)	6737.281	0	192	292KB		
2	-> Insert on channel.calc_empfyc_ci_result_age_tmp	[4665.024,4990.666]	0	192	[1108KB, 1108KB]	1MB	
3	-> HashAggregate	[4664.996,4990.641]	0	192	[12KB, 12KB]	10MB	
4	-> Streaming (type: REDISTRIBUTE)	[4664.991,4990.637]	0	3392	[2090KB, 2090KB]	1MB	
5	-> HashAggregate	[3416.939,4958.348]	0	3392	[14KB, 14KB]	16MB	
6	-> Append	[3416.936,4958.340]	0	4011	[1KB, 1KB]	1MB	
7	-> Hash Join (8,9)	[2011.226,3080.697]	0	3947	[6KB, 6KB]	1MB	
8	-> Seq Scan on channel.p10_md_tmp_t2 t2	[803.782,1238.984]	443525717	443523360	[12KB, 12KB]	1MB	
9	-> Hash	[4.357,328.979]	252608	252608	[482KB, 482KB]	16MB	[58, 59]
10	-> Streaming (type: BROADCAST)	[2.345,326.320]	252608	252608	[2090KB, 2090KB]	1MB	
11	-> Seq Scan on channel.calc_empfyc_ci_result_tmp_t1 t1	[0.011,0.030]	3947	3947	[11KB, 11KB]	1MB	
12	-> Hash Join (13,14)	[1376.258,2066.110]	0	64	[5KB, 5KB]	1MB	
13	-> Seq Scan on channel.p10_md_tmp_t2 t2	[777.552,1388.499]	443525717	443523360	[12KB, 12KB]	1MB	
14	-> Hash	[2.812,4.217]	252608	252608	[482KB, 482KB]	16MB	[58, 57]
15	-> Streaming (type: BROADCAST)	[1.276,1.868]	252608	252608	[2090KB, 2090KB]	1MB	
16	-> Seq Scan on channel.calc_empfyc_ci_result_tmp_t1 t1	[0.010,0.033]	3947	3947	[11KB, 11KB]	1MB	

优化后，从超过1个小时未返回结果优化到7s返回结果。

6.12.8 案例：调整查询重写 GUC 参数 rewrite_rule

rewrite_rule包含了多个查询重写规则：magicset、partialpush、uniquecheck、disablerep、intargetlist以及predpush等。下面简要说明其中重要的几个规则使用场景。

案例环境准备

为了便于规则的使用场景演示，需准备建表语句如下：

```
--清理环境
DROP SCHEMA IF EXISTS rewrite_rule_guc_test CASCADE;
CREATE SCHEMA rewrite_rule_guc_test;
SET current_schema=rewrite_rule_guc_test;
--创建测试表
CREATE TABLE t(c1 INT, c2 INT, c3 INT, c4 INT);
CREATE TABLE t1(c1 INT, c2 INT, c3 INT, c4 INT);
CREATE TABLE t2(c1 INT, c2 INT, c3 INT, c4 INT);
```

部分下推参数 partialpush 的使用

查询下推到DN分布式执行，可以大大加速查询。如果查询语句中有一个不能下推的因素，整个语句就不能下推，无法生成Stream计划在DN分布式执行，性能通常较差。

举例如下查询：

```
gaussdb=# set rewrite_rule='none';
SET
gaussdb=# explain (verbose on, costs off) select group_concat(tt.c1, tt.c2) from (select t1.c1,t2.c2 from t1,t2 where t1.c1=t2.c2) tt(c1,c2);
QUERY PLAN
```

```
Aggregate
Output: group_concat(t1.c1, t2.c2 SEPARATOR ',')
-> Hash Join
Output: t1.c1, t2.c2
Hash Cond: (t1.c1 = t2.c2)
-> Data Node Scan on t1 "_REMOTE_TABLE_QUERY_"
Output: t1.c1
Node/s: All datanodes
Remote query: SELECT c1 FROM ONLY public.t1 WHERE true
-> Hash
Output: t2.c2
-> Data Node Scan on t2 "_REMOTE_TABLE_QUERY_"
Output: t2.c2
Node/s: All datanodes
Remote query: SELECT c2 FROM ONLY public.t2 WHERE true
```

其中group_concat()函数无法下推，导致执行到RemoteQuery的计划：

1. 首先下发select c1 from t1 where true语句到DN读取全部t1表的数据。

2. 然后下发select c2 from t2 where true语句到DN读取全部t2表的数据。
3. 获取需要的数据之后，在CN上做HASH JOIN。
4. 最后结果参与group_concat运算并返回最终结果。

该计划很慢，原因是网络传输了大量数据，然后在CN上执行HASH JOIN，不能充分利用集群资源。

通过增加partialpush查询重写参数，可以把1、2、3下推到DN分布式执行，极大提升语句的性能：

```
gaussdb=# set rewrite_rule='partialpush';
SET
gaussdb=# explain (verbose on, costs off) select group_concat(tt.c1, tt.c2) from (select t1.c1,t2.c2 from t1,t2
where t1.c1=t2.c2) tt(c1,c2);
          QUERY PLAN
-----
Aggregate
  Output: group_concat(t1.c1, t2.c2 SEPARATOR ',')
  -> Streaming (type: GATHER) --Gather以下计划在DN分布式执行
    Output: t1.c1, t2.c2
    Node/s: All datanodes
    -> Hash Join
      Output: t1.c1, t2.c2
      Hash Cond: (t2.c2 = t1.c1)
      -> Streaming (type: REDISTRIBUTE)
        Output: t2.c2
        Distribute Key: t2.c2
        Spawn on: All datanodes
        Consumer Nodes: All datanodes
        -> Seq Scan on public.t2
          Output: t2.c2
          Distribute Key: t2.c1
      -> Hash
        Output: t1.c1
        -> Seq Scan on public.t1
          Output: t1.c1
          Distribute Key: t1.c1
(21 rows)
```

目标列子查询提升参数 intargetlist

通过将目标列中子查询提升，转为JOIN，往往可以极大提升查询性能。举例如下查询：

```
gaussdb=# set rewrite_rule='none';
SET
gaussdb=# explain (verbose on, costs off) select c1,(select avg(c2) from t2 where t2.c2=t1.c2) from t1
where t1.c1<100 order by t1.c2;
          QUERY PLAN
-----
Streaming (type: GATHER)
  Output: t1.c1, ((SubPlan 1)), t1.c2
  Merge Sort Key: t1.c2
  Node/s: All datanodes
  -> Sort
    Output: t1.c1, ((SubPlan 1)), t1.c2
    Sort Key: t1.c2
    -> Seq Scan on public.t1
      Output: t1.c1, (SubPlan 1), t1.c2
      Distribute Key: t1.c1
      Filter: (t1.c1 < 100)
      SubPlan 1
        -> Aggregate
          Output: avg(t2.c2)
        -> Result
          Output: t2.c2
```

```

Filter: (t2.c2 = t1.c2)
-> Materialize
  Output: t2.c2
  -> Streaming(type: BROADCAST)
    Output: t2.c2
    Spawn on: All datanodes
    Consumer Nodes: All datanodes
  -> Seq Scan on public.t2
    Output: t2.c2
    Distribute Key: t2.c1
(26 rows)

```

由于目标列中的相关子查询（`select avg(c2) from t2 where t2.c2=t1.c2`）无法提升的缘故，导致每扫描t1的一行数据，就会触发子查询的一次执行，效率低下。如果打开 `intargetlist` 参数会把子查询提升转为JOIN，从而提升查询的性能。

```

gaussdb=# set rewrite_rule='intargetlist';
SET
gaussdb=# explain (verbose on, costs off) select c1,(select avg(c2) from t2 where t2.c2=t1.c2) from t1
where t1.c1<100 order by t1.c2;
QUERY PLAN

```

```

-----
Streaming (type: GATHER)
Output: t1.c1, (avg(t2.c2)), t1.c2
Merge Sort Key: t1.c2
Node/s: All datanodes
-> Sort
  Output: t1.c1, (avg(t2.c2)), t1.c2
  Sort Key: t1.c2
  -> Hash Right Join
    Output: t1.c1, (avg(t2.c2)), t1.c2
    Hash Cond: (t2.c2 = t1.c2)
    -> Streaming(type: BROADCAST)
      Output: (avg(t2.c2)), t2.c2
      Spawn on: All datanodes
      Consumer Nodes: All datanodes
    -> HashAggregate
      Output: avg(t2.c2), t2.c2
      Group By Key: t2.c2
    -> Streaming(type: REDISTRIBUTE)
      Output: t2.c2
      Distribute Key: t2.c2
      Spawn on: All datanodes
      Consumer Nodes: All datanodes
    -> Seq Scan on public.t2
      Output: t2.c2
      Distribute Key: t2.c1

-> Hash
  Output: t1.c1, t1.c2
  -> Seq Scan on public.t1
    Output: t1.c1, t1.c2
    Distribute Key: t1.c1
    Filter: (t1.c1 < 100)
(31 rows)

```

提升无 agg 的子查询 uniquecheck

子链接提升需要保证对于每个条件只有一行输出，对于有agg的子查询可以自动提升，对于无agg的子查询如：

```
select t1.c1 from t1 where t1.c1 = (select t2.c1 from t2 where t1.c1=t2.c2);
```

重写为：

```
select t1.c1 from t1 join (select t2.c1 from t2 where t2.c1 is not null group by t2.c1(unique check)) tt(c1) on
tt.c1=t1.c1;
```

需注意，上述SQL中的 `unique check` 表示 `t2.c1` 需要进行检查，非正常SQL表达，该SQL无法直接执行。为了保证语义等价，子查询 `tt` 必须保证对于每个 `group by t2.c1` 只能有

一行输出。打开uniquecheck查询重写参数保证可以提升并且等价，如果在运行时输出了多于一行的数据，就会报错。

```
gaussdb=# set rewrite_rule='uniquecheck';
SET
gaussdb=# explain verbose select t1.c1 from t1 where t1.c1 = (select t2.c1 from t2 where t1.c1=t2.c1) ;
          QUERY PLAN
-----
Streaming (type: GATHER)
  Output: t1.c1
  Node/s: All datanodes
  -> Nested Loop
    Output: t1.c1
    Join Filter: (t1.c1 = subquery."?column?")
    -> Seq Scan on public.t1
      Output: t1.c1, t1.c2, t1.c3
      Distribute Key: t1.c1
    -> Materialize
      Output: subquery."?column?", subquery.c1
      -> Subquery Scan on subquery
        Output: subquery."?column?", subquery.c1
        -> HashAggregate
          Output: t2.c1, t2.c1
          Group By Key: t2.c1
          Filter: (t2.c1 IS NOT NULL)
          Unique Check Required --如果在运行时输出了多于一行的数据，就会报错。
        -> Index Only Scan using t2idx on public.t2
          Output: t2.c1
          Distribute Key: t2.c1

(21 rows)
```

注意：因为分组group by t2.c1 unique check发生在过滤条件t1.c1=t2.c1之前，可能导致原来不报错的查询重写之后报错。举例：

有t1， t2表，其中的数据为：

```
gaussdb=# select * from t1 order by c2;
 c1 | c2 | c3
-----+-----+-----
  1 |  1 |  1
  2 |  2 |  2
  3 |  3 |  3
  4 |  4 |  4
  5 |  5 |  5
  6 |  6 |  6
  7 |  7 |  7
  8 |  8 |  8
  9 |  9 |  9
 10 | 10 | 10
(10 rows)
```

```
gaussdb=# select * from t2 order by c1;
 c1 | c2 | c3
-----+-----+-----
  1 |  1 |  1
  2 |  2 |  2
  3 |  3 |  3
  4 |  4 |  4
  5 |  5 |  5
  6 |  6 |  6
  7 |  7 |  7
  8 |  8 |  8
  9 |  9 |  9
 10 | 10 | 10
 11 | 11 | 11
 11 | 11 | 11
 12 | 12 | 12
 12 | 12 | 12
 13 | 13 | 13
```

```
13 | 13 | 13
14 | 14 | 14
14 | 14 | 14
15 | 15 | 15
15 | 15 | 15
16 | 16 | 16
16 | 16 | 16
17 | 17 | 17
17 | 17 | 17
18 | 18 | 18
18 | 18 | 18
19 | 19 | 19
19 | 19 | 19
20 | 20 | 20
20 | 20 | 20
(30 rows)
```

分别关闭和打开uniquecheck参数对比，打开之后报错。

```
gaussdb=# select t1.c1 from t1 where t1.c1 = (select t2.c1 from t2 where t1.c1=t2.c2) ;
c1
----
 6
 7
 3
 1
 2
 4
 5
 8
 9
10
(10 rows)

gaussdb=# set rewrite_rule='uniquecheck';
SET
gaussdb=# select t1.c1 from t1 where t1.c1 = (select t2.c1 from t2 where t1.c1=t2.c2) ;
ERROR: more than one row returned by a subquery used as an expression
```

将条件下推到子查询中 predpush、predpushnormal、predpushforce

通常优化器以查询块为单位进行优化，不同查询块独立优化，如果有涉及到跨查询块的谓词条件，难以从全局角度考虑谓词应用的位置。predpush可以将谓词下推到子查询块中，在父查询块中的数据量较小或子查询中可以利用索引的场景下能够提升性能。涉及到predpush的rewrite_rule规则有3个，分别是：

- predpushnormal：尝试下推谓词到子查询中，需要利用STREAM算子，如BROADCAST来实现分布式计划。
- predpushforce：尝试下推谓词到子查询中，尽量利用参数化路径的索引扫描。
- predpush：利用代价在predpushnormal和predpushforce中选择一个最优的分布式计划，但是会增加优化时间。

以下是关闭和开启该查询重写规则的计划示例：

```
gaussdb=# set enable_fast_query_shipping=off; -- 关闭fqo优化
SET
gaussdb=# show rewrite_rule;
rewrite_rule
-----
magicset
(1 row)

gaussdb=# explain (costs off) select * from t1, (select sum(c2), c1 from t2 group by c1) st2 where st2.c1 = t1.c1;
QUERY PLAN
```



```
-----
Streaming (type: GATHER)
Node/s: All datanodes
-> Nested Loop
    Join Filter: (t1.c1 = t2.c1)
    -> HashAggregate
        Group By Key: t2.c1
        -> Seq Scan on t2
    -> Seq Scan on t1
(8 rows)

gaussdb=# set rewrite_rule='predpushnormal';
SET
gaussdb=# explain (costs off) select * from t1, (select sum(c2), c1 from t2 group by c1) st2 where st2.c1 =
t1.c1;
          QUERY PLAN
-----
Streaming (type: GATHER)
Node/s: All datanodes
-> Nested Loop
    -> Seq Scan on t1
    -> HashAggregate
        Group By Key: t2.c1
        -> Result
            Filter: (t1.c1 = t2.c1)
            -> Seq Scan on t2
(9 rows)

--可以看到过滤条件被推到子查询中执行。

gaussdb=# set rewrite_rule='predpushforce';
SET
gaussdb=# explain (costs off) select /*+predpush(t1 st2)*/ * from t1, (select sum(c2), c1 from t2 group by
c1) st2 where st2.c1 = t1.c1;
          QUERY PLAN
-----
Streaming (type: GATHER)
Node/s: All datanodes
-> Nested Loop
    -> Seq Scan on t1
    -> HashAggregate
        Group By Key: t2.c1
        -> Index Scan using t2_c1_idx on t2
            Index Cond: (t1.c1 = c1)
(8 rows)

--结合predpush hint一起使用，可以看到使用了参数化路径。

gaussdb=# set rewrite_rule = 'predpush';
SET
gaussdb=# explain (costs off) select * from t1, (select sum(c2), c1 from t2 group by c1) st2 where st2.c1 =
t1.c1;
          QUERY PLAN
-----
Streaming (type: GATHER)
Node/s: All datanodes
-> Nested Loop
    -> Seq Scan on t1
    -> HashAggregate
        Group By Key: t2.c1
        -> Index Scan using t2_c1_idx on t2
            Index Cond: (t1.c1 = c1)
(8 rows)
```

禁止复制表的子查询提升参数 `disablerep`

复制表只需在一个DN节点上做查询，提升后可能发生性能劣化，举例如下：

```
gaussdb=# create table t_rep(a int) distribute by replication;
CREATE TABLE
gaussdb=# create table t_dis(a int);
NOTICE: The 'DISTRIBUTE BY' clause is not specified. Using 'a' as the distribution column by default.
HINT: Please use 'DISTRIBUTE BY' clause to specify suitable data distribution column.
CREATE TABLE
gaussdb=# set rewrite_rule = "";
SET
gaussdb=# explain (costs off) select * from t_dis where a = any(select a from t_rep) or a > 100;
QUERY PLAN
-----
Streaming (type: GATHER)
Node/s: All datanodes
-> Hash Left Join
    Hash Cond: (t_dis.a = subquery.a)
    Filter: ((subquery.a IS NOT NULL) OR (t_dis.a > 100))
    -> Seq Scan on t_dis
    -> Hash
        -> Subquery Scan on subquery
            Filter: (Hash By subquery.a)
            -> HashAggregate
                Group By Key: t_rep.a
                -> Seq Scan on t_rep
(12 rows)
```

对复制表来说，所有DN上存储的数据相同，故无需在所有节点上都进行扫描。

```
gaussdb=# set rewrite_rule = disablerep;
SET
gaussdb=# explain (costs off) select * from t_dis where a = any(select a from t_rep) or a > 100;
QUERY PLAN
-----
Streaming (type: GATHER)
Node/s: All datanodes
-> Seq Scan on t_dis
    Filter: ((hashed SubPlan 1) OR (a > 100))
    SubPlan 1
        -> Seq Scan on t_rep
(6 rows)
```

6.12.9 案例：使用 DN Gather 减少计划中的 Stream 节点

DN Gather用来把分布式计划中的Stream节点去掉，把数据发送到一个节点进行计算，这样可以减少分布式计划执行时数据重分布的代价，从而提升单个查询效率以及系统整体的吞吐能力。不过DN Gather面向的是TP的小数据量场景，对于小数据量查询因为节省了数据重分布的代价且单个节点的算力完全够用所以可以得到性能提升。对于大数据量的计算，多节点并行计算更有优势。需要通过打开关闭开关来对比哪种情况更快（`dngather_min_rows`默认为500行，下述案例采用了默认值）。

案例环境准备

为了便于案例演示，需准备建表语句如下：

```
--清理环境
DROP SCHEMA IF EXISTS dn_gather_test CASCADE;
CREATE SCHEMA dn_gather_test;
SET current_schema=dn_gather_test;
--创建测试表
CREATE TABLE t1(a INT, b INT, c INT, d INT);
CREATE TABLE t2(a INT, b INT, c INT, d INT);
CREATE TABLE t3(a INT, b INT, c INT, d INT);
CREATE TABLE t4(a INT, b INT, c INT, d INT);
```

Gather Join

要把join的结果收敛到单个DN需要满足：

- join前后优化器估算的数据行数在阈值以下。
- join的子节点均为Stream节点。

为了方便举例，设置join的子节点都为Stream节点，关闭了Broadcast。

```
gaussdb=# set enable_broadcast=false;
SET
gaussdb=# set explain_perf_mode=pretty;
SET
gaussdb=# set enable_dngather=false;
SET
gaussdb=# explain select count(*) from t1, t2 where t1.b = t2.b;
id |          operation          | E-rows | E-width | E-costs
-----+-----+-----+-----+-----
 1 | -> Aggregate                |      1 |      8 | 31.46
 2 | -> Streaming (type: GATHER) |      |      3 |      8 | 31.46
 3 | -> Aggregate                |      3 |      8 | 31.34
 4 | -> Hash Join (5,7)          |     30 |      0 | 31.30
 5 | -> Streaming(type: REDISTRIBUTE) |     30 |      4 | 15.49
 6 | -> Seq Scan on t1           |     30 |      4 | 14.14
 7 | -> Hash                      |     29 |      4 | 15.49
 8 | -> Streaming(type: REDISTRIBUTE) |     30 |      4 | 15.49
 9 | -> Seq Scan on t2           |     30 |      4 | 14.14
(9 rows)

Predicate Information (identified by plan id)
-----
 4 --Hash Join (5,7)
    Hash Cond: (t1.b = t2.b)
(2 rows)
gaussdb=# set enable_dngather=true;
SET
gaussdb=# explain select count(*) from t1, t2 where t1.b = t2.b;
id |          operation          | E-rows | E-width | E-costs
-----+-----+-----+-----+-----
 1 | -> Streaming (type: GATHER) |      |      1 |      8 | 32.53
 2 | -> Aggregate                |      1 |      8 | 32.47
 3 | -> Hash Join (4,6)          |     30 |      0 | 32.38
 4 | -> Streaming(type: REDISTRIBUTE ng: node_group->datanode1) |     30 |      4 | 15.69
 5 | -> Seq Scan on t1           |     30 |      4 | 14.14
 6 | -> Hash                      |     30 |      4 | 15.69
 7 | -> Streaming(type: REDISTRIBUTE ng: node_group->datanode1) |     30 |      4 | 15.69
 8 | -> Seq Scan on t2           |     30 |      4 | 14.14
(8 rows)

Predicate Information (identified by plan id)
-----
 3 --Hash Join (4,6)
    Hash Cond: (t1.b = t2.b)
(2 rows)
gaussdb=# set enable_dngather=false;
SET
gaussdb=# explain select * from t1, t2, t3, t4 where t1.b = t2.b and t2.c = t3.c and t3.d = t4.d order by t1.a;
id |          operation          | E-rows | E-width | E-costs
-----+-----+-----+-----+-----
 1 | -> Streaming (type: GATHER) |      |     30 |    144 | 66.46
 2 | -> Sort                      |     30 |    144 | 65.05
 3 | -> Hash Join (4,16)          |     30 |    144 | 64.86
 4 | -> Streaming(type: REDISTRIBUTE) |     30 |    108 | 49.05
 5 | -> Hash Join (6,13)          |     30 |    108 | 48.08
 6 | -> Streaming(type: REDISTRIBUTE) |     30 |     72 | 32.27
 7 | -> Hash Join (8,10)          |     30 |     72 | 31.30
 8 | -> Streaming(type: REDISTRIBUTE) |     30 |     36 | 15.49
 9 | -> Seq Scan on t1           |     30 |     36 | 14.14
10 | -> Hash                      |     29 |     36 | 15.49
11 | -> Streaming(type: REDISTRIBUTE) |     30 |     36 | 15.49
12 | -> Seq Scan on t2           |     30 |     36 | 14.14
13 | -> Hash                      |     29 |     36 | 15.49
14 | -> Streaming(type: REDISTRIBUTE) |     30 |     36 | 15.49
```

```

15 |          -> Seq Scan on t3          | 30 | 36 | 14.14
16 |      -> Hash                        | 29 | 36 | 15.49
17 |      -> Streaming(type: REDISTRIBUTE) |  | 30 | 36 | 15.49
18 |      -> Seq Scan on t4              | 30 | 36 | 14.14
(18 rows)

Predicate Information (identified by plan id)
-----
 3 --Hash Join (4,16)
    Hash Cond: (t3.d = t4.d)
 5 --Hash Join (6,13)
    Hash Cond: (t2.c = t3.c)
 7 --Hash Join (8,10)
    Hash Cond: (t1.b = t2.b)
(6 rows)

gaussdb=# set enable_dngather=true;
SET
gaussdb=# explain select * from t1, t2, t3, t4 where t1.b = t2.b and t2.c = t3.c and t3.d = t4.d order by t1.a;
id |          operation          | E-rows | E-width | E-costs
-----+-----+-----+-----+-----
 1 | -> Streaming (type: GATHER) |        | 30 | 144 | 68.47
 2 | -> Sort                      |        | 30 | 144 | 66.36
 3 | -> Hash Join (4,10)          |        | 30 | 144 | 65.55
 4 | -> Hash Join (5,7)          |        | 30 | 72 | 32.38
 5 | -> Streaming(type: REDISTRIBUTE ng: node_group->datanode3) |        | 30 | 36 | 15.69
 6 | -> Seq Scan on t1           |        | 30 | 36 | 14.14
 7 | -> Hash                      |        | 30 | 36 | 15.69
 8 | -> Streaming(type: REDISTRIBUTE ng: node_group->datanode3) |        | 30 | 36 | 15.69
 9 | -> Seq Scan on t2           |        | 30 | 36 | 14.14
10 | -> Hash                      |        | 30 | 72 | 32.38
11 | -> Hash Join (12,14)        |        | 30 | 72 | 32.38
12 | -> Streaming(type: REDISTRIBUTE ng: node_group->datanode3) |        | 30 | 36 | 15.69
13 | -> Seq Scan on t3           |        | 30 | 36 | 14.14
14 | -> Hash                      |        | 30 | 36 | 15.69
15 | -> Streaming(type: REDISTRIBUTE ng: node_group->datanode3) |        | 30 | 36 | 15.69
16 | -> Seq Scan on t4           |        | 30 | 36 | 14.14
(16 rows)

Predicate Information (identified by plan id)
-----
 3 --Hash Join (4,10)
    Hash Cond: (t2.c = t3.c)
 4 --Hash Join (5,7)
    Hash Cond: (t1.b = t2.b)
11 --Hash Join (12,14)
    Hash Cond: (t3.d = t4.d)
(6 rows)

gaussdb=# set enable_dngather=false;
SET
gaussdb=# explain select count(*) from t1, t2, t3, t4 where t1.b = t2.b and t2.c = t3.c and t3.d = t4.d group
by t1.b order by t1.b;
id |          operation          | E-rows | E-width | E-costs
-----+-----+-----+-----+-----
 1 | -> Streaming (type: GATHER) |        | 30 | 12 | 66.45
 2 | -> GroupAggregate           |        | 30 | 12 | 65.20
 3 | -> Sort                      |        | 30 | 4 | 65.05
 4 | -> Hash Join (5,17)         |        | 30 | 4 | 64.86
 5 | -> Streaming(type: REDISTRIBUTE) |        | 30 | 4 | 49.05
 6 | -> Hash Join (7,14)         |        | 30 | 4 | 48.08
 7 | -> Streaming(type: REDISTRIBUTE) |        | 30 | 8 | 32.72
 8 | -> Hash Join (9,11)         |        | 30 | 8 | 31.30
 9 | -> Streaming(type: REDISTRIBUTE) |        | 30 | 8 | 15.49
10 | -> Seq Scan on t2           |        | 30 | 8 | 14.14
11 | -> Hash                      |        | 29 | 8 | 15.49
12 | -> Streaming(type: REDISTRIBUTE) |        | 30 | 8 | 15.49
13 | -> Seq Scan on t3           |        | 30 | 8 | 14.14
14 | -> Hash                      |        | 29 | 4 | 15.49
15 | -> Streaming(type: REDISTRIBUTE) |        | 30 | 4 | 15.49

```

```

16 |          -> Seq Scan on t4          | 30 | 4 | 14.14
17 |          -> Hash                    | 29 | 4 | 15.49
18 |          -> Streaming(type: REDISTRIBUTE) | 30 | 4 | 15.49
19 |          -> Seq Scan on t1          | 30 | 4 | 14.14
(19 rows)

Predicate Information (identified by plan id)
-----
 4 --Hash Join (5,17)
    Hash Cond: (t2.b = t1.b)
 6 --Hash Join (7,14)
    Hash Cond: (t3.d = t4.d)
 8 --Hash Join (9,11)
    Hash Cond: (t2.c = t3.c)
(6 rows)

gaussdb=# set enable_dngather=true;
SET
gaussdb=# explain select count(*) from t1, t2, t3, t4 where t1.b = t2.b and t2.c = t3.c and t3.d = t4.d group
by t1.b order by t1.b;
id |          operation          | E-rows | E-width | E-costs
-----+-----+-----+-----+-----
 1 | -> Streaming (type: GATHER) |        |        |        |
 2 | -> GroupAggregate          | 30 | 12 | 66.81
 3 | -> Sort                    | 30 | 4 | 66.36
 4 | -> Hash Join (5,11)        | 30 | 4 | 65.55
 5 | -> Hash Join (6,8)         | 30 | 8 | 32.38
 6 | -> Streaming(type: REDISTRIBUTE ng: node_group->datanode1) | 30 | 4 | 15.69
 7 | -> Seq Scan on t1          | 30 | 4 | 14.14
 8 | -> Hash                    | 30 | 8 | 15.69
 9 | -> Streaming(type: REDISTRIBUTE ng: node_group->datanode1) | 30 | 8 | 15.69
10 | -> Seq Scan on t2          | 30 | 8 | 14.14
11 | -> Hash                    | 30 | 4 | 32.38
12 | -> Hash Join (13,15)       | 30 | 4 | 32.38
13 | -> Streaming(type: REDISTRIBUTE ng: node_group->datanode1) | 30 | 8 | 15.69
14 | -> Seq Scan on t3          | 30 | 8 | 14.14
15 | -> Hash                    | 30 | 4 | 15.69
16 | -> Streaming(type: REDISTRIBUTE ng: node_group->datanode1) | 30 | 4 | 15.69
17 | -> Seq Scan on t4          | 30 | 4 | 14.14
(17 rows)

Predicate Information (identified by plan id)
-----
 4 --Hash Join (5,11)
    Hash Cond: (t2.c = t3.c)
 5 --Hash Join (6,8)
    Hash Cond: (t1.b = t2.b)
12 --Hash Join (13,15)
    Hash Cond: (t3.d = t4.d)
(6 rows)

```

Gather Groupby/Agg

要把GroupBy/Agg结果收敛到单个DN需要满足：

- GroupBy/Agg前后优化器估算的数据行数在阈值以下。
- Agg的子节点均为Stream节点。

```

gaussdb=# set explain_perf_mode=pretty;
SET
gaussdb=# set enable_dngather=false;
SET
gaussdb=# explain select count(*) from t1 group by b;
id |          operation          | E-rows | E-width | E-costs
-----+-----+-----+-----+-----
 1 | -> Streaming (type: GATHER) |        |        |        |
 2 | -> HashAggregate          | 30 | 12 | 14.62
 3 | -> Streaming(type: REDISTRIBUTE) | 30 | 4 | 14.45

```

```

4 | -> Seq Scan on t1 | 30 | 4 | 14.14
(4 rows)

gaussdb=# set enable_dngather=true;
SET
gaussdb=# explain select count(*) from t1 group by b;
id | operation | E-rows | E-width | E-costs
-----+-----+-----+-----+-----
1 | -> Streaming (type: GATHER) | 30 | 12 | 16.85
2 | -> HashAggregate | 30 | 12 | 14.97
3 | -> Streaming(type: REDISTRIBUTE ng: node_group->datanode1) | 30 | 4 | 14.46
4 | -> Seq Scan on t1 | 30 | 4 | 14.14
(4 rows)

gaussdb=# set enable_dngather=false;
SET
gaussdb=# explain select b from t1 group by b;
id | operation | E-rows | E-width | E-costs
-----+-----+-----+-----+-----
1 | -> Streaming (type: GATHER) | 30 | 4 | 15.84
2 | -> HashAggregate | 30 | 4 | 14.59
3 | -> Streaming(type: REDISTRIBUTE) | 30 | 4 | 14.45
4 | -> Seq Scan on t1 | 30 | 4 | 14.14
(4 rows)

gaussdb=# set enable_dngather=true;
SET
gaussdb=# explain select b from t1 group by b;
id | operation | E-rows | E-width | E-costs
-----+-----+-----+-----+-----
1 | -> Streaming (type: GATHER) | 30 | 4 | 16.74
2 | -> HashAggregate | 30 | 4 | 14.87
3 | -> Streaming(type: REDISTRIBUTE ng: node_group->datanode1) | 30 | 4 | 14.46
4 | -> Seq Scan on t1 | 30 | 4 | 14.14
(4 rows)

```

Gather 窗口函数

要把窗口函数的结果收敛到单个DN需要满足：

- 窗口函数前后优化器估算的数据行数在阈值以下。
- 窗口函数的子节点均为Stream节点。

```

gaussdb=# set explain_perf_mode=pretty;
SET
gaussdb=# set enable_dngather=false;
SET
gaussdb=# explain select count(*) over (partition by b) a from t1;
id | operation | E-rows | E-width | E-costs
-----+-----+-----+-----+-----
1 | -> Streaming (type: GATHER) | 29 | 4 | 16.71
2 | -> WindowAgg | 29 | 4 | 14.96
3 | -> Sort | 29 | 4 | 14.75
4 | -> Streaming(type: REDISTRIBUTE) | 30 | 4 | 14.45
5 | -> Seq Scan on t1 | 30 | 4 | 14.14
(5 rows)

gaussdb=# set enable_dngather=true;
SET
gaussdb=# explain select count(*) over (partition by b) a from t1;
id | operation | E-rows | E-width | E-costs
-----+-----+-----+-----+-----
1 | -> Streaming (type: GATHER) | 30 | 4 | 19.07
2 | -> WindowAgg | 30 | 4 | 16.38
3 | -> Sort | 30 | 4 | 15.73
4 | -> Streaming(type: REDISTRIBUTE ng: node_group->datanode3) | 30 | 4 | 14.46
5 | -> Seq Scan on t1 | 30 | 4 | 14.14
(5 rows)

```

```

gaussdb=# set enable_dngather=false;
SET
gaussdb=# explain select sum(b) over (partition by b) a from t1 group by b;
id |          operation          | E-rows | E-width | E-costs
-----+-----+-----+-----+-----
1 | -> Streaming (type: GATHER) |      30 |      4 | 16.18
2 | -> WindowAgg                |      30 |      4 | 14.93
3 | -> Sort                      |      30 |      4 | 14.78
4 | -> HashAggregate            |      30 |      4 | 14.59
5 | -> Streaming(type: REDISTRIBUTE) |      30 |      4 | 14.45
6 | -> Seq Scan on t1          |      30 |      4 | 14.14
(6 rows)

gaussdb=# set enable_dngather=true;
SET
gaussdb=# explain select sum(b) over (partition by b) a from t1 group by b;
id |          operation          | E-rows | E-width | E-costs
-----+-----+-----+-----+-----
1 | -> Streaming (type: GATHER) |      30 |      4 | 18.00
2 | -> WindowAgg                |      30 |      4 | 16.13
3 | -> Sort                      |      30 |      4 | 15.68
4 | -> HashAggregate            |      30 |      4 | 14.87
5 | -> Streaming(type: REDISTRIBUTE ng: node_group->datanode3) |      30 |      4 | 14.46
6 | -> Seq Scan on t1          |      30 |      4 | 14.14
(6 rows)

```

Union/Union all

要把Union/Union all的结果收敛到单个DN需要满足：

- 子节点需要至少一个满足前面3个案例（Gather Join、Gather Groupby/Agg、Gather窗口函数）中的情况。

为了方便举例，设置join的子节点都为Stream节点，关闭了Broadcast。

```

gaussdb=# set explain_perf_mode=pretty;
SET
gaussdb=# set enable_broadcast=false;
SET
gaussdb=# set enable_dngather=false;
SET
gaussdb=# explain select t1.a, t2.b from t1, t2 where t1.b = t2.b union all select t3.a, t3.b from t3, t4 where
t3.b = t4.b;
id |          operation          | E-rows | E-width | E-costs
-----+-----+-----+-----+-----
1 | -> Streaming (type: GATHER) |      60 |      8 | 65.31
2 | -> Result                    |      60 |      8 | 62.81
3 | -> Append(4, 10)            |      60 |      8 | 62.81
4 | -> Hash Join (5,7)          |      30 |      8 | 31.30
5 | -> Streaming(type: REDISTRIBUTE) |      30 |      8 | 15.49
6 | -> Seq Scan on t1          |      30 |      8 | 14.14
7 | -> Hash                      |      29 |      4 | 15.49
8 | -> Streaming(type: REDISTRIBUTE) |      30 |      4 | 15.49
9 | -> Seq Scan on t2          |      30 |      4 | 14.14
10 | -> Hash Join (11,13)        |      30 |      8 | 31.30
11 | -> Streaming(type: REDISTRIBUTE) |      30 |      8 | 15.49
12 | -> Seq Scan on t3          |      30 |      8 | 14.14
13 | -> Hash                      |      29 |      4 | 15.49
14 | -> Streaming(type: REDISTRIBUTE) |      30 |      4 | 15.49
15 | -> Seq Scan on t4          |      30 |      4 | 14.14
(15 rows)

Predicate Information (identified by plan id)
-----
4 --Hash Join (5,7)
   Hash Cond: (t1.b = t2.b)
10 --Hash Join (11,13)

```

```

Hash Cond: (t3.b = t4.b)
(4 rows)

gaussdb=# set enable_dngather=true;
SET
gaussdb=# explain select t1.a, t2.b from t1, t2 where t1.b = t2.b union all select t3.a, t3.b from t3, t4 where
t3.b = t4.b;
id | operation | E-rows | E-width | E-costs
-----+-----+-----+-----+-----
1 | -> Streaming (type: GATHER) | 60 | 8 | 69.11
2 | -> Append(3, 9) | 60 | 8 | 65.36
3 | -> Hash Join (4,6) | 30 | 8 | 32.38
4 | -> Streaming(type: REDISTRIBUTE ng: node_group->datanode1) | 30 | 8 | 15.69
5 | -> Seq Scan on t1 | 30 | 8 | 14.14
6 | -> Hash | 30 | 4 | 15.69
7 | -> Streaming(type: REDISTRIBUTE ng: node_group->datanode1) | 30 | 4 | 15.69
8 | -> Seq Scan on t2 | 30 | 4 | 14.14
9 | -> Hash Join (10,12) | 30 | 8 | 32.38
10 | -> Streaming(type: REDISTRIBUTE ng: node_group->datanode1) | 30 | 8 | 15.69
11 | -> Seq Scan on t3 | 30 | 8 | 14.14
12 | -> Hash | 30 | 4 | 15.69
13 | -> Streaming(type: REDISTRIBUTE ng: node_group->datanode1) | 30 | 4 | 15.69
14 | -> Seq Scan on t4 | 30 | 4 | 14.14
(14 rows)

Predicate Information (identified by plan id)
-----
3 --Hash Join (4,6)
Hash Cond: (t1.b = t2.b)
9 --Hash Join (10,12)
Hash Cond: (t3.b = t4.b)
(4 rows)

gaussdb=# set enable_dngather=false;
SET
gaussdb=# explain select t1.a, t2.b from t1, t2 where t1.b = t2.b union select t3.a, t3.b from t3, t4 where
t3.b = t4.b order by a, b;
id | operation | E-rows | E-width | E-costs
-----+-----+-----+-----+-----
1 | -> Streaming (type: GATHER) | 60 | 8 | 66.09
2 | -> Sort | 60 | 8 | 63.59
3 | -> HashAggregate | 60 | 8 | 63.11
4 | -> Append(5, 11) | 60 | 8 | 62.81
5 | -> Hash Join (6,8) | 30 | 8 | 31.30
6 | -> Streaming(type: REDISTRIBUTE) | 30 | 8 | 15.49
7 | -> Seq Scan on t1 | 30 | 8 | 14.14
8 | -> Hash | 29 | 4 | 15.49
9 | -> Streaming(type: REDISTRIBUTE) | 30 | 4 | 15.49
10 | -> Seq Scan on t2 | 30 | 4 | 14.14
11 | -> Hash Join (12,14) | 30 | 8 | 31.30
12 | -> Streaming(type: REDISTRIBUTE) | 30 | 8 | 15.49
13 | -> Seq Scan on t3 | 30 | 8 | 14.14
14 | -> Hash | 29 | 4 | 15.49
15 | -> Streaming(type: REDISTRIBUTE) | 30 | 4 | 15.49
16 | -> Seq Scan on t4 | 30 | 4 | 14.14
(16 rows)

Predicate Information (identified by plan id)
-----
5 --Hash Join (6,8)
Hash Cond: (t1.b = t2.b)
11 --Hash Join (12,14)
Hash Cond: (t3.b = t4.b)
(4 rows)

gaussdb=# set enable_dngather=true;
SET
gaussdb=# explain select t1.a, t2.b from t1, t2 where t1.b = t2.b union select t3.a, t3.b from t3, t4 where
t3.b = t4.b order by a, b;

```

id	operation	E-rows	E-width	E-costs
1	-> Streaming (type: GATHER)	60	8	71.93
2	-> Sort	60	8	68.18
3	-> HashAggregate	60	8	66.26
4	-> Append(5, 11)	60	8	65.36
5	-> Hash Join (6,8)	30	8	32.38
6	-> Streaming(type: REDISTRIBUTE ng: node_group->datanode2)	30	8	15.69
7	-> Seq Scan on t1	30	8	14.14
8	-> Hash	30	4	15.69
9	-> Streaming(type: REDISTRIBUTE ng: node_group->datanode2)	30	4	15.69
10	-> Seq Scan on t2	30	4	14.14
11	-> Hash Join (12,14)	30	8	32.38
12	-> Streaming(type: REDISTRIBUTE ng: node_group->datanode2)	30	8	15.69
13	-> Seq Scan on t3	30	8	14.14
14	-> Hash	30	4	15.69
15	-> Streaming(type: REDISTRIBUTE ng: node_group->datanode2)	30	4	15.69
16	-> Seq Scan on t4	30	4	14.14

(16 rows)

Predicate Information (identified by plan id)

5 --Hash Join (6,8)
Hash Cond: (t1.b = t2.b)
11 --Hash Join (12,14)
Hash Cond: (t3.b = t4.b)
(4 rows)

gaussdb=# set enable_dngather=false;

SET

gaussdb=# explain select b, count(*) from t1 group by b union all select b, count(*) from t2 group by b order by b;

id	operation	E-rows	E-width	E-costs
1	-> Streaming (type: GATHER)	60	12	32.43
2	-> Sort	60	12	29.93
3	-> Result	60	12	29.45
4	-> Append(5, 8)	60	12	29.45
5	-> HashAggregate	30	12	14.62
6	-> Streaming(type: REDISTRIBUTE)	30	4	14.45
7	-> Seq Scan on t1	30	4	14.14
8	-> HashAggregate	30	12	14.62
9	-> Streaming(type: REDISTRIBUTE)	30	4	14.45
10	-> Seq Scan on t2	30	4	14.14

(10 rows)

gaussdb=# set enable_dngather=true;

SET

gaussdb=# explain select b, count(*) from t1 group by b union all select b, count(*) from t2 group by b order by b;

id	operation	E-rows	E-width	E-costs
1	-> Streaming (type: GATHER)	60	12	36.22
2	-> Sort	60	12	32.47
3	-> Append(4, 7)	60	12	30.55
4	-> HashAggregate	30	12	14.97
5	-> Streaming(type: REDISTRIBUTE ng: node_group->datanode2)	30	4	14.46
6	-> Seq Scan on t1	30	4	14.14
7	-> HashAggregate	30	12	14.97
8	-> Streaming(type: REDISTRIBUTE ng: node_group->datanode2)	30	4	14.46
9	-> Seq Scan on t2	30	4	14.14

(9 rows)

gaussdb=# set enable_dngather=false;

SET

gaussdb=# explain select b, count(*) from t1 group by b union all select count(distinct a) a , count(distinct b)b from t2 order by b;

id	operation	E-rows	E-width	E-costs
----	-----------	--------	---------	---------

```

1 | -> Streaming (type: GATHER) | 33 | 12 | 20000000045.02
2 | -> Sort | 33 | 12 | 20000000043.65
3 | -> Append(4, 8) | 33 | 12 | 20000000043.43
4 | -> Subquery Scan on "*SELECT* 1" | 30 | 12 | 14.72
5 | -> HashAggregate | 30 | 12 | 14.62
6 | -> Streaming(type: REDISTRIBUTE) | 30 | 4 | 14.45
7 | -> Seq Scan on t1 | 30 | 4 | 14.14
8 | -> Subquery Scan on "*SELECT* 2" | 1 | 16 | 20000000028.73
9 | -> Nested Loop (10,14) | 3 | 16 | 20000000028.70
10 | -> Aggregate | 3 | 12 | 10000000014.18
11 | -> Streaming(type: BROADCAST) | 9 | 12 | 10000000014.18
12 | -> Aggregate | 3 | 12 | 14.19
13 | -> Seq Scan on t2 | 30 | 4 | 14.14
14 | -> Materialize | 3 | 8 | 10000000014.49
15 | -> Aggregate | 3 | 12 | 10000000014.48
16 | -> Streaming(type: BROADCAST) | 9 | 12 | 10000000014.48
17 | -> Aggregate | 3 | 12 | 14.48
18 | -> Streaming(type: REDISTRIBUTE) | 30 | 4 | 14.45
19 | -> Seq Scan on t2 | 30 | 4 | 14.14
(19 rows)

Predicate Information (identified by plan id)
-----
 8 --Subquery Scan on "*SELECT* 2"
    Filter: (Hash By "*SELECT* 2".a)
(2 rows)

gaussdb=# set enable_dngather=true;
SET
gaussdb=# explain select b, count(*) from t1 group by b union all select count(distinct a) a , count(distinct
b)b from t2 order by b;
id | operation | E-rows | E-width | E-costs
-----+-----+-----+-----+-----
1 | -> Streaming (type: GATHER) | 33 | 11 | 20000000046.96
2 | -> Sort | 33 | 11 | 20000000044.90
3 | -> Append(4, 8) | 33 | 11 | 20000000043.99
4 | -> Subquery Scan on "*SELECT* 1" | 30 | 12 | 15.27
5 | -> HashAggregate | 30 | 12 | 14.97
6 | -> Streaming(type: REDISTRIBUTE ng: node_group->datanode2) | 30 | 4 | 14.46
7 | -> Seq Scan on t1 | 30 | 4 | 14.14
8 | -> Streaming(type: REDISTRIBUTE ng: node_group->datanode2) | 3 | 16 |
20000000028.83
9 | -> Nested Loop (10,14) | 3 | 16 | 20000000028.70
10 | -> Aggregate | 3 | 12 | 10000000014.18
11 | -> Streaming(type: BROADCAST) | 9 | 12 | 10000000014.18
12 | -> Aggregate | 3 | 12 | 14.19
13 | -> Seq Scan on t2 | 30 | 4 | 14.14
14 | -> Materialize | 3 | 8 | 10000000014.50
15 | -> Aggregate | 3 | 12 | 10000000014.48
16 | -> Streaming(type: BROADCAST) | 9 | 12 | 10000000014.48
17 | -> Aggregate | 3 | 12 | 14.48
18 | -> Streaming(type: REDISTRIBUTE) | 30 | 4 | 14.45
19 | -> Seq Scan on t2 | 30 | 4 | 14.14
(19 rows)

```

7 SQL 参考

7.1 GaussDB SQL

什么是 SQL

SQL是用于访问和处理数据库的标准计算机语言。

SQL提供了各种任务的语句，包括：

- 查询数据。
- 在表中插入、更新和删除行。
- 创建、替换、更改和删除对象。
- 控制对数据库及其对象的访问。
- 保证数据库的一致性和完整性。

SQL语言由用于处理数据库和数据库对象的命令和函数组成。该语言还会强制实施有关数据类型、表达式和文本使用的规则。因此在[SQL参考](#)章节，除了SQL语法参考外，还介绍了有关数据类型、表达式、函数和操作符等信息。

SQL 发展简史

SQL发展简史如下：

- 1986年，ANSI X3.135-1986，ISO/IEC 9075:1986，SQL-86
- 1989年，ANSI X3.135-1989，ISO/IEC 9075:1989，SQL-89
- 1992年，ANSI X3.135-1992，ISO/IEC 9075:1992，SQL-92（SQL2）
- 1999年，ISO/IEC 9075:1999，SQL:1999（SQL3）
- 2003年，ISO/IEC 9075:2003，SQL:2003（SQL4）
- 2011年，ISO/IEC 9075:200N，SQL:2011（SQL5）

GaussDB 支持的 SQL 标准

GaussDB默认支持SQL5的大部分特性。

7.2 关键字

SQL里有保留关键字和非保留关键字之分，常见的SQL关键字请参见表7-1。根据标准，保留关键字绝不能用做其他标识符。非保留关键字只是在特定的环境里有特殊的含义，而在其他环境里是可以做标识符的。

须知

1. 目前“非保留”关键字在作为数据库对象的标识符时存在如下限制：
 1. 不支持直接作为列别名使用，即类似SELECT 1 ABORT的用法会导致错误。
 2. 对于ENTITYESCAPING、NOENTITYESCAPING以及WELLFORMED关键字，不带双引号时不支持作为表名、列名、表别名、列别名以及函数名的标识符。
 3. 不带双引号的RAW关键字不支持作为表名和函数名的标识符。
 4. 不带双引号的SET关键字不支持作为表别名的标识符，即类似SELECT * FROM T1 SET的用法均会导致错误。
 5. 不带双引号的BEGIN、BY、CLOSE、CURSOR、DECLARE、DELETE、EXECUTE、FUNCTION、IF、IMMEDIATE、INSERT、LOOP、MOVE、OF、REF、RELEASE、RETURN、SAVEPOINT、STRICT、TYPE以及UPDATE等关键字不支持作为变量名使用。
 6. 用SYS_REFCURSOR关键字作为数据库对象的标识符时，如果不附带双引号，则创建名为REFCURSOR的数据库对象，如果附带了双引号，则创建名为SYS_REFCURSOR的数据库对象。
2. 与“非保留”关键字类似，“非保留（不能是函数或类型）”关键字不支持直接作为列别名使用。
3. 对于未带有双引号的“保留”关键字CURRENT_TIMESTAMP而言，不允许作为函数名。

标识符命名规范

标识符的命名需要遵守如下规范：

- 标识符需要为字母（a-z）、下划线（_）、数字（0-9）或美元符号（\$）。
- 标识符必须以字母（a-z）或下划线（_）开头。

说明

- 此命名规范为建议项，非强制项。
- 特殊情况下可以使用双引号规避特殊字符报错。

SQL 关键字

表 7-1 SQL 关键字

关键字	GaussDB	SQL:1999	SQL-92
ABORT	非保留	-	-

关键字	GaussDB	SQL:1999	SQL-92
ABS	-	非保留	-
ABSOLUTE	非保留	保留	保留
ACCESS	非保留	-	-
ACCOUNT	非保留	-	-
ACTION	非保留	保留	保留
ADA	-	非保留	非保留
ADD	非保留	保留	保留
ADDDATE	非保留	-	-
ADMIN	非保留	保留	-
ADVANCED	非保留	-	-
AFTER	非保留	保留	-
AGGREGATE	非保留	保留	-
ALGORITHM	非保留	-	-
ALIAS	-	保留	-
ALL	保留	保留	保留
ALLOCATE	-	保留	保留
ALSO	非保留	-	-
ALTER	非保留	保留	保留
ALWAYS	非保留	-	-
ANALYSE	保留	-	-
ANALYZE	保留	-	-
AND	保留	保留	保留
ANY	保留	保留	保留
APP	非保留	-	-
APPEND	非保留	-	-
ARCHIVE	非保留	-	-
ARE	-	保留	保留
ARRAY	保留	保留	-
AS	保留	保留	保留
ASC	保留	保留	保留

关键字	GaussDB	SQL:1999	SQL-92
ASENSITIVE	-	非保留	-
ASSERTION	非保留	保留	保留
ASSIGNMENT	非保留	非保留	-
ASYMMETRIC	保留	非保留	-
AT	非保留	保留	保留
ATOMIC	-	非保留	-
ATTRIBUTE	非保留	-	-
AUDIT	非保留	-	-
AUTHID	保留	-	-
AUTHORIZATION	保留（可以是函数或类型）	保留	保留
AUTO	非保留	-	-
AUTO_INCREMENT	非保留	-	-
AUTOEXTEND	非保留	-	-
AUTOMAPPED	非保留	-	-
AVG	-	非保留	保留
BACKWARD	非保留	-	-
BAD_PATH	非保留	-	-
BARRIER	非保留	-	-
BEFORE	非保留	保留	-
BEGIN	非保留	保留	保留
BEGIN_NON_ANOYBLOCK	非保留	-	-
BETWEEN	非保留（不能是函数或类型）	非保留	保留
BIGINT	非保留（不能是函数或类型）	-	-
BINARY	保留（可以是函数或类型）	保留	-
BINARY_DOUBLE	非保留（不能是函数或类型）	-	-
BINARY_INTEGER	非保留（不能是函数或类型）	-	-

关键字	GaussDB	SQL:1999	SQL-92
BIT	非保留（不能是函数或类型）	保留	保留
BIT_LENGTH	-	非保留	保留
BITVAR	-	非保留	-
BLANKS	非保留	-	-
BLOB	非保留	保留	-
BLOCKCHAIN	非保留	-	-
BODY	非保留	-	-
BOOLEAN	非保留（不能是函数或类型）	保留	-
BOTH	保留	保留	保留
BREADTH	-	保留	-
BUCKETS	保留	-	-
BY	非保留	保留	保留
BYTEAWITHOUTORDER	非保留（不能是函数或类型）	-	-
BYTEAWITHOUTORDERWITHHEQUAL	非保留（不能是函数或类型）	-	-
C	-	非保留	非保留
CACHE	非保留	-	-
CALL	非保留	保留	-
CALLED	非保留	非保留	-
CANCELABLE	非保留	-	-
CARDINALITY	-	非保留	-
CASCADE	非保留	保留	保留
CASCADEDED	非保留	保留	保留
CASE	保留	保留	保留
CAST	保留	保留	保留
CATALOG	非保留	保留	保留
CATALOG_NAME	-	非保留	非保留
CHAIN	非保留	非保留	-
CHANGE	非保留	-	-

关键字	GaussDB	SQL:1999	SQL-92
CHAR	非保留（不能是函数或类型）	保留	保留
CHAR_LENGTH	-	非保留	保留
CHARACTER	非保留（不能是函数或类型）	保留	保留
CHARACTER_LENGTH	-	非保留	保留
CHARACTER_SET_CATALOG	-	非保留	非保留
CHARACTER_SET_NAME	-	非保留	非保留
CHARACTER_SET_SCHEMA	-	非保留	非保留
CHARACTERISTICS	非保留	-	-
CHARACTERSET	非保留	-	-
CHARSET	非保留	-	-
CHECK	保留	保留	保留
CHECKED	-	非保留	-
CHECKPOINT	非保留	-	-
CLASS	非保留	保留	-
CLASS_ORIGIN	-	非保留	非保留
CLEAN	非保留	-	-
CLIENT	非保留	-	-
CLIENT_MASTER_KEY	非保留	-	-
CLIENT_MASTER_KEYS	非保留	-	-
CLOB	非保留	保留	-
CLOSE	非保留	保留	保留
CLUSTER	非保留	-	-
COALESCE	非保留（不能是函数或类型）	非保留	保留
COBOL	-	非保留	非保留
COLLATE	保留	保留	保留
COLLATION	保留（可以是函数或类型）	保留	保留

关键字	GaussDB	SQL:1999	SQL-92
COLLATION_CATALOG	-	非保留	非保留
COLLATION_NAME	-	非保留	非保留
COLLATION_SCHEMA	-	非保留	非保留
COLUMN	保留	保留	保留
COLUMN_ENCRYPTION_KEY	非保留	-	-
COLUMN_ENCRYPTION_KEYS	非保留	-	-
COLUMN_NAME	-	非保留	非保留
COLUMNS	非保留	-	-
COMMAND_FUNCTION	-	非保留	非保留
COMMAND_FUNCTION_CODE	-	非保留	-
COMMENT	非保留	-	-
COMMENTS	非保留	-	-
COMMIT	非保留	保留	保留
COMMITTED	非保留	非保留	非保留
COMPACT	保留（可以是函数或类型）	-	-
COMPATIBLE_ILLEGAL_CHARS	非保留	-	-
COMPILE	非保留	-	-
COMPLETE	非保留	-	-
COMPLETION	非保留	保留	-
COMPRESS	非保留	-	-
CONCURRENTLY	保留（可以是函数或类型）	-	-
CONDITION	非保留	-	-
CONDITION_NUMBER	-	非保留	非保留
CONFIGURATION	非保留	-	-
CONNECT	非保留	保留	保留
CONNECTION	非保留	保留	保留

关键字	GaussDB	SQL:1999	SQL-92
CONNECTION_NAME	-	非保留	非保留
CONSTANT	非保留	-	-
CONSTRAINT	保留	保留	保留
CONSTRAINT_CATALOG	-	非保留	非保留
CONSTRAINT_NAME	-	非保留	非保留
CONSTRAINT_SCHEMA	-	非保留	非保留
CONSTRAINTS	非保留	保留	保留
CONSTRUCTOR	-	保留	-
CONTAINING	非保留	-	-
CONTAINS	-	非保留	-
CONTENT	非保留	-	-
CONTINUE	非保留	保留	保留
CONVERSION	非保留	-	-
CONVERT	非保留	非保留	保留
COORDINATOR	非保留	-	-
COORDINATORS	非保留	-	-
COPY	非保留	-	-
CORRESPONDING	-	保留	保留
COST	非保留	-	-
COUNT	-	非保留	保留
CREATE	保留	保留	保留
CROSS	保留（可以是函数或类型）	保留	保留
CROSSBUCKET	保留	-	-
CSN	保留（可以是函数或类型）	-	-
CSV	非保留	-	-
CUBE	非保留	保留	-
CURRENT	非保留	保留	保留
CURRENT_CATALOG	保留	-	-
CURRENT_DATE	保留	保留	保留

关键字	GaussDB	SQL:1999	SQL-92
CURRENT_PATH	-	保留	-
CURRENT_ROLE	保留	保留	-
CURRENT_SCHEMA	保留（可以是函数或类型）	-	-
CURRENT_TIME	保留	保留	保留
CURRENT_TIMESTAMP	保留	保留	保留
CURRENT_USER	保留	保留	保留
CURSOR	非保留	保留	保留
CURSOR_NAME	-	非保留	非保留
CYCLE	非保留	保留	-
DATA	非保留	保留	非保留
DATABASE	非保留	-	-
DATAFILE	非保留	-	-
DATANODE	非保留	-	-
DATANODES	非保留	-	-
DATATYPE_CL	非保留	-	-
DATE	非保留（不能是函数或类型）	保留	保留
DATE_ADD	非保留	-	-
DATE_FORMAT	非保留	-	-
DATE_SUB	非保留	-	-
DATETIME	非保留	-	-
DATETIME_INTERVAL_CODE	-	非保留	非保留
DATETIME_INTERVAL_PRECISION	-	非保留	非保留
DAY	非保留	保留	保留
DAY_HOUR	非保留	-	-
DAY_MICROSECOND	非保留	-	-
DAY_MINUTE	非保留	-	-
DAY_SECOND	非保留	-	-
DAYS	非保留	-	-

关键字	GaussDB	SQL:1999	SQL-92
DB4AISHOT	非保留	-	-
DBCMPATIBILITY	非保留	-	-
DBTIMEZONE	保留	-	-
DEALLOCATE	非保留	保留	保留
DEC	非保留（不能是函数或类型）	保留	保留
DECIMAL	非保留（不能是函数或类型）	保留	保留
DECLARE	非保留	保留	保留
DECODE	非保留（不能是函数或类型）	-	-
DEFAULT	保留	保留	保留
DEFAULTS	非保留	-	-
DEFERRABLE	保留	保留	保留
DEFERRED	非保留	保留	保留
DEFINED	-	非保留	-
DEFINER	非保留	非保留	-
DELETE	非保留	保留	保留
DELETE_ALL	非保留	-	-
DELIMITER	非保留	-	-
DELIMITERS	非保留	-	-
DELTA	非保留	-	-
DELTAMERGE	保留（可以是函数或类型）	-	-
DEPTH	-	保留	-
DEREF	-	保留	-
DESC	保留	保留	保留
DESCRIBE	-	保留	保留
DESCRIPTOR	-	保留	保留
DESTROY	-	保留	-
DESTRUCTOR	-	保留	-
DETERMINISTIC	非保留	保留	-

关键字	GaussDB	SQL:1999	SQL-92
DIAGNOSTICS	-	保留	保留
DICTIONARY	非保留	保留	-
DIRECT	非保留	-	-
DIRECTORY	非保留	-	-
DISABLE	非保留	-	-
DISABLE_ALL	非保留	-	-
DISCARD	非保留	-	-
DISCARD_PATH	非保留	-	-
DISCONNECT	非保留	保留	保留
DISPATCH	-	非保留	-
DISTINCT	保留	保留	保留
DISTRIBUTE	非保留	-	-
DISTRIBUTED	非保留	-	-
DISTRIBUTION	非保留	-	-
DO	保留	-	-
DOCUMENT	非保留	-	-
DOMAIN	非保留	保留	保留
DOUBLE	非保留	保留	保留
DROP	非保留	保留	保留
DUMPFIL	非保留	-	-
DUMPFIL	非保留	-	-
DYNAMIC	-	保留	-
DYNAMIC_FUNCTION	-	非保留	非保留
DYNAMIC_FUNCTION_CODE	-	非保留	-
EACH	非保留	保留	-
ELASTIC	非保留	-	-
ELSE	保留	保留	保留
ENABLE	非保留	-	-
ENABLE_ALL	非保留	-	-

关键字	GaussDB	SQL:1999	SQL-92
ENCLOSED	非保留	-	-
ENCODING	非保留	-	-
ENCRYPTED	非保留	-	-
ENCRYPTED_VALUE	非保留	-	-
ENCRYPTION	非保留	-	-
ENCRYPTION_TYPE	非保留	-	-
END	保留	保留	保留
END-EXEC	-	保留	保留
ENDS	非保留	-	-
ENFORCED	非保留	-	-
ENGINE	非保留	-	-
ENTITYESCAPING	非保留	-	-
ENUM	非保留	-	-
EOL	非保留	-	-
EQUALS	-	保留	-
ERROR	非保留	-	-
ERRORS	非保留	-	-
ESCAPE	非保留	保留	保留
ESCAPED	非保留	-	-
ESCAPING	非保留	-	-
EVALNAME	非保留	-	-
EVENT	非保留	-	-
EVENTS	非保留	-	-
EVERY	非保留	保留	-
EXCEPT	保留	保留	保留
EXCEPTION	-	保留	保留
EXCHANGE	非保留	-	-
EXCLUDE	非保留	-	-
EXCLUDED	非保留	-	-
EXCLUDING	非保留	-	-

关键字	GaussDB	SQL:1999	SQL-92
EXCLUSIVE	非保留	-	-
EXEC	-	保留	保留
EXECUTE	非保留	保留	保留
EXISTING	-	非保留	-
EXISTS	非保留（不能是函数或类型）	非保留	保留
EXPDP	非保留	-	-
EXPIRED	非保留	-	-
EXPLAIN	非保留	-	-
EXTEND	非保留	-	-
EXTENSION	非保留	-	-
EXTERNAL	非保留	保留	保留
EXTRACT	非保留（不能是函数或类型）	非保留	保留
FALSE	保留	保留	保留
FAMILY	非保留	-	-
FAST	非保留	-	-
FEATURES	非保留	-	-
FENCED	保留	-	-
FETCH	保留	保留	保留
FIELDS	非保留	-	-
FILEHEADER	非保留	-	-
FILL_MISSING_FIELDS	非保留	-	-
FILLER	非保留	-	-
FILTER	非保留	-	保留
FINAL	-	非保留	-
FINISH	非保留	-	-
FIRST	非保留	保留	保留
FIXED	非保留	-	保留
FLOAT	非保留（不能是函数或类型）	保留	保留

关键字	GaussDB	SQL:1999	SQL-92
FOLLOWING	非保留	-	-
FOR	保留	保留	保留
FORCE	非保留	-	-
FOREIGN	保留	保留	保留
FORMATTER	非保留	-	-
FORTRAN	-	非保留	非保留
FORWARD	非保留	-	-
FOUND	-	保留	保留
FREE	-	保留	-
FREEZE	保留（可以是函数或类型）	-	-
FROM	保留	保留	保留
FULL	保留（可以是函数或类型）	保留	保留
FUNCTION	非保留	保留	-
FUNCTIONS	非保留	-	-
G	-	非保留	-
GENERAL	-	保留	-
GENERATED	非保留	非保留	-
GET	-	保留	保留
GET_FORMAT	非保留	-	-
GLOBAL	非保留	保留	保留
GO	-	保留	保留
GOTO	-	保留	保留
GRANT	保留	保留	保留
GRANTED	非保留	非保留	-
GREATEST	非保留（不能是函数或类型）	-	-
GROUP	保留	保留	保留
GROUPING	非保留（不能是函数或类型）	保留	-
GSUSABLE	非保留	-	-

关键字	GaussDB	SQL:1999	SQL-92
GSIVALID	非保留	-	-
GSWAITALL	非保留	-	-
HANDLER	非保留	-	-
HAVING	保留	保留	保留
HDFSDIRECTORY	保留（可以是函数或类型）	-	-
HEADER	非保留	-	-
HIERARCHY	-	非保留	-
HOLD	非保留	非保留	-
HOST	-	保留	-
HOUR	非保留	保留	保留
HOUR_MICROSECOND	非保留	-	-
HOUR_MINUTE	非保留	-	-
HOUR_SECOND	非保留	-	-
IDENTIFIED	非保留	-	-
IDENTITY	非保留	保留	保留
IF	非保留	-	-
IFNULL	非保留	-	-
IGNORE	非保留	保留	-
IGNORE_EXTRA_DATA	非保留	-	-
ILIKE	保留（可以是函数或类型）	-	-
ILM	非保留	-	-
ILM_PIDX_LIST	非保留	-	-
IMMEDIATE	非保留	保留	保留
IMMUTABLE	非保留	-	-
IMPDP	非保留	-	-
IMPLEMENTATION	-	非保留	-
IMPLICIT	非保留	-	-
IN	保留	保留	保留
INCLUDE	非保留	-	-

关键字	GaussDB	SQL:1999	SQL-92
INCLUDING	非保留	-	-
INCREMENT	非保留	-	-
INCREMENTAL	非保留	-	-
INDEX	非保留	-	-
INDEXES	非保留	-	-
INDICATOR	-	保留	保留
INFILE	非保留	-	-
INFIX	-	非保留	-
INHERIT	非保留	-	-
INHERITS	非保留	-	-
INITIAL	非保留	-	-
INITIALIZE	-	保留	-
INITIALLY	保留	保留	保留
INITTRANS	非保留	-	-
INLINE	非保留	-	-
INNER	保留（可以是函数或类型）	保留	保留
INOUT	非保留（不能是函数或类型）	保留	-
INPUT	非保留	保留	保留
INSENSITIVE	非保留	非保留	保留
INSERT	非保留	保留	保留
INSTANCE	-	非保留	-
INSTANTIABLE	-	非保留	-
INSTEAD	非保留	-	-
INT	非保留（不能是函数或类型）	保留	保留
INTEGER	非保留（不能是函数或类型）	保留	保留
INTERNAL	非保留	-	-
INTERSECT	保留	保留	保留

关键字	GaussDB	SQL:1999	SQL-92
INTERVAL	非保留（不能是函数或类型）	保留	保留
INTO	保留	保留	保留
INVISIBLE	非保留	-	-
INVOKER	非保留	非保留	-
IP	非保留	-	-
IS	保留	保留	保留
ISNULL	非保留	-	-
ISOLATION	非保留	保留	保留
ITERATE	-	保留	-
JOIN	保留（可以是函数或类型）	保留	保留
JSON_OBJECT	非保留	-	-
K	-	非保留	-
KEY	非保留	保留	保留
KEY_MEMBER	-	非保留	-
KEY_PATH	非保留	-	-
KEY_STORE	非保留	-	-
KEY_TYPE	-	非保留	-
KILL	非保留	-	-
LABEL	非保留	-	-
LANGUAGE	非保留	保留	保留
LARGE	非保留	保留	-
LAST	非保留	保留	保留
LAST_DAY	非保留	-	-
LATERAL	-	保留	-
LC_COLLATE	非保留	-	-
LC_CTYPE	非保留	-	-
LEADING	保留	保留	保留
LEAKPROOF	非保留	-	-

关键字	GaussDB	SQL:1999	SQL-92
LEAST	非保留（不能是函数或类型）	-	-
LEFT	保留（可以是函数或类型）	保留	保留
LENGTH	-	非保留	非保留
LESS	保留	保留	-
LEVEL	非保留	保留	保留
LIKE	保留（可以是函数或类型）	保留	保留
LIMIT	保留	保留	-
LINES	非保留	-	-
LINK	非保留	-	-
LIST	非保留	-	-
LISTEN	非保留	-	-
LNNVL	非保留（不能是函数或类型）	-	-
LOAD	非保留	-	-
LOAD_BAD	非保留	-	-
LOAD_DISCARD	非保留	-	-
LOAD_INTEGER_LEN	非保留	-	-
LOAD_SESSION_ID	非保留	-	-
LOAD_SMALLINT_LEN	非保留	-	-
LOAD_UNFIXED_LEN	非保留	-	-
LOAD_UNFIXED_START_POS	非保留	-	-
LOCAL	非保留	保留	保留
LOCALTIME	保留	保留	-
LOCALTIMESTAMP	保留	保留	-
LOCATION	非保留	-	-
LOCATOR	-	保留	-
LOCK	非保留	-	-
LOCKED	非保留	-	-

关键字	GaussDB	SQL:1999	SQL-92
LOG	非保留	-	-
LOGGING	非保留	-	-
LOGIN_ANY	非保留	-	-
LOGIN_FAILURE	非保留	-	-
LOGIN_SUCCESS	非保留	-	-
LOGOUT	非保留	-	-
LOOP	非保留	-	-
LOWER	-	非保留	保留
M	-	非保留	-
MAP	-	保留	-
MAPPING	非保留	-	-
MARK	非保留	-	-
MASKING	非保留	-	-
MASTER	非保留	-	-
MATCH	非保留	保留	保留
MATCHED	非保留	-	-
MATERIALIZED	非保留	-	-
MAX	-	非保留	保留
MAXEXTENTS	非保留	-	-
MAXSIZE	非保留	-	-
MAXTRANS	非保留	-	-
MAXVALUE	保留	-	-
MEDIUMINT	非保留（不能是函数或类型）	-	-
MERGE	非保留	-	-
MESSAGE_LENGTH	-	非保留	非保留
MESSAGE_OCTET_LENGTH	-	非保留	非保留
MESSAGE_TEXT	-	非保留	非保留
METHOD	-	非保留	-
MICROSECOND	非保留	-	-

关键字	GaussDB	SQL:1999	SQL-92
MIN	-	非保留	保留
MINEXTENTS	非保留	-	-
MINUS	保留	-	-
MINUTE	非保留	保留	保留
MINUTE_MICROSECOND	非保留	-	-
MINUTE_SECOND	非保留	-	-
MINVALUE	非保留	-	-
MOD	-	非保留	-
MODE	非保留	-	-
MODEL	非保留	-	-
MODIFICATION	非保留	-	-
MODIFIES	-	保留	-
MODIFY	保留	保留	-
MODULE	-	保留	保留
MONTH	非保留	保留	保留
MONTHS	非保留	-	-
MORE	-	非保留	非保留
MOVE	非保留	-	-
MOVEMENT	非保留	-	-
MUMPS	-	非保留	非保留
NAME	非保留	非保留	非保留
NAMES	非保留	保留	保留
NATIONAL	非保留（不能是函数或类型）	保留	保留
NATURAL	保留（可以是函数或类型）	保留	保留
NCHAR	非保留（不能是函数或类型）	保留	保留
NCLOB	-	保留	-
NEW	-	保留	-
NEXT	非保留	保留	保留

关键字	GaussDB	SQL:1999	SQL-92
NO	非保留	保留	保留
NOCACHE	非保留	-	-
NOCOMPRESS	非保留	-	-
NOCYCLE	保留	-	-
NODE	非保留	-	-
NOENTITYESCAPING	非保留	-	-
NOEXTEND	非保留	-	-
NOLOGGING	非保留	-	-
NOMAXVALUE	非保留	-	-
NOMINVALUE	非保留	-	-
NONE	非保留（不能是函数或类型）	保留	-
NOSCALE	非保留	-	-
NOT	保留	保留	保留
NOTHING	非保留	-	-
NOTIFY	非保留	-	-
NOTNULL	保留（可以是函数或类型）	-	-
NOW	非保留	-	-
NOWAIT	非保留	-	-
NULL	保留	保留	保留
NULLABLE	-	非保留	非保留
NULLCOLS	非保留	-	-
NULLIF	非保留（不能是函数或类型）	非保留	保留
NULLS	非保留	-	-
NUMBER	非保留（不能是函数或类型）	非保留	非保留
NUMERIC	非保留（不能是函数或类型）	保留	保留
NUMSTR	非保留	-	-

关键字	GaussDB	SQL:1999	SQL-92
NVARCHAR2	非保留（不能是函数或类型）	-	-
NVL	非保留（不能是函数或类型）	-	-
NVL2	非保留（不能是函数或类型）	-	-
OBJECT	非保留	保留	-
OCTET_LENGTH	-	非保留	保留
OF	非保留	保留	保留
OFF	非保留	保留	-
OFFSET	保留	-	-
OIDS	非保留	-	-
OLD	-	保留	-
ON	保留	保留	保留
ONLY	保留	保留	保留
OPEN	-	保留	保留
OPERATION	-	保留	-
OPERATOR	非保留	-	-
OPTIMIZATION	非保留	-	-
OPTION	非保留	保留	保留
OPTIONALLY	非保留	-	-
OPTIONS	非保留	非保留	-
OR	保留	保留	保留
ORDER	保留	保留	保留
ORDINALITY	非保留	保留	-
OUT	非保留（不能是函数或类型）	保留	-
OUTER	保留（可以是函数或类型）	保留	保留
OUTFILE	非保留	-	-
OUTPUT	-	保留	保留
OVER	非保留	-	-

关键字	GaussDB	SQL:1999	SQL-92
OVERLAPS	保留（可以是函数或类型）	非保留	保留
OVERLAY	非保留（不能是函数或类型）	非保留	-
OVERRIDING	-	非保留	-
OWNED	非保留	-	-
OWNER	非保留	-	-
PAD	-	保留	保留
PARAMETER	-	保留	-
PARAMETER_MODE	-	非保留	-
PARAMETER_NAME	-	非保留	-
PARAMETER_ORDINAL_POSITION	-	非保留	-
PARAMETER_SPECIFIC_CATALOG	-	非保留	-
PARAMETER_SPECIFIC_NAME	-	非保留	-
PARAMETER_SPECIFIC_SCHEMA	-	非保留	-
PARAMETERS	-	保留	-
PARSER	非保留	-	-
PARTIAL	非保留	保留	保留
PARTITION	非保留	-	-
PARTITIONS	非保留	-	-
PASCAL	-	非保留	非保留
PASSING	非保留	-	-
PASSWORD	非保留	-	-
PATH	-	保留	-
PCTFREE	非保留	-	-
PER	非保留	-	-
PERCENT	非保留	-	-
PERFORMANCE	保留	-	-

关键字	GaussDB	SQL:1999	SQL-92
PERM	非保留	-	-
PIVOT	非保留	-	-
PLACING	保留	-	-
PLAN	非保留	-	-
PLANS	非保留	-	-
PLI	-	非保留	非保留
POLICY	非保留	-	-
POOL	非保留	-	-
POSITION	非保留（不能是函数或类型）	非保留	保留
POSTFIX	-	保留	-
PRECEDING	非保留	-	-
PRECISION	非保留（不能是函数或类型）	保留	保留
PREDICT	非保留	-	-
PREFERRED	非保留	-	-
PREFIX	非保留	保留	-
PREORDER	-	保留	-
PREPARE	非保留	保留	保留
PREPARED	非保留	-	-
PRESERVE	非保留	保留	保留
PRIMARY	保留	保留	保留
PRIOR	非保留	保留	保留
PRIORER	保留	-	-
PRIVATE	非保留	-	-
PRIVILEGE	非保留	-	-
PRIVILEGES	非保留	保留	保留
PROCEDURAL	非保留	-	-
PROCEDURE	保留	保留	保留
PROFILE	非保留	-	-
PUBLIC	非保留	保留	保留

关键字	GaussDB	SQL:1999	SQL-92
PUBLISH	非保留	-	-
PURGE	非保留	-	-
QUARTER	非保留	-	-
QUERY	非保留	-	-
QUOTE	非保留	-	-
RANDOMIZED	非保留	-	-
RANGE	非保留	-	-
RATIO	非保留	-	-
RAW	非保留	-	-
READ	非保留	保留	保留
READS	-	保留	-
REAL	非保留（不能是函数或类型）	保留	保留
REASSIGN	非保留	-	-
REBUILD	非保留	-	-
RECHECK	非保留	-	-
RECOVER	非保留	-	-
RECURSIVE	非保留	保留	-
RECYCLEBIN	保留（可以是函数或类型）	-	-
REDISANYVALUE	非保留	-	-
REF	非保留	保留	-
REFERENCES	保留	保留	保留
REFERENCING	-	保留	-
REFRESH	非保留	-	-
REGEXP	保留（可以是函数或类型）	-	-
REGEXP_LIKE	非保留（不能是函数或类型）	-	-
REINDEX	非保留	-	-
REJECT	保留	-	-
RELATIVE	非保留	保留	保留

关键字	GaussDB	SQL:1999	SQL-92
RELEASE	非保留	-	-
RELOPTIIONS	非保留	-	-
REMOTE	非保留	-	-
REMOVE	非保留	-	-
RENAME	非保留	-	-
REPEATABLE	非保留	非保留	非保留
REPLACE	非保留	-	-
REPLICA	非保留	-	-
RESET	非保留	-	-
RESIZE	非保留	-	-
RESOURCE	非保留	-	-
RESPECT	非保留	-	-
RESTART	非保留	-	-
RESTRICT	非保留	保留	保留
RESULT	-	保留	-
RETURN	非保留	保留	-
RETURNED_LENGTH	-	非保留	非保留
RETURNED_OCTET_LENGTH	-	非保留	非保留
RETURNED_SQLSTATE	-	非保留	非保留
RETURNING	保留	-	-
RETURNS	非保留	保留	-
REUSE	非保留	-	-
REVOKE	非保留	保留	保留
RIGHT	保留（可以是函数或类型）	保留	保留
RLIKE	保留（可以是函数或类型）	-	-
ROLE	非保留	保留	-
ROLES	非保留	-	-
ROLLBACK	非保留	保留	保留

关键字	GaussDB	SQL:1999	SQL-92
ROLLUP	非保留	保留	-
ROTATION	非保留	-	-
ROUTINE	-	保留	-
ROUTINE_CATALOG	-	非保留	-
ROUTINE_NAME	-	非保留	-
ROUTINE_SCHEMA	-	非保留	-
ROW	非保留（不能是函数或类型）	保留	-
ROW_COUNT	-	非保留	非保留
ROWNUM	保留	-	-
ROWS	非保留	保留	保留
ROWTYPE	非保留	-	-
RULE	非保留	-	-
SAMPLE	非保留	-	-
SAVEPOINT	非保留	保留	-
SCALE	非保留	非保留	非保留
SCHEDULE	非保留	-	-
SCHEMA	非保留	保留	保留
SCHEMA_NAME	-	非保留	非保留
SCOPE	-	保留	-
SCROLL	非保留	保留	保留
SEARCH	非保留	保留	-
SECOND	非保留	保留	保留
SECOND_MICROSECOND	非保留	-	-
SECTION	-	保留	保留
SECURITY	非保留	非保留	-
SELECT	保留	保留	保留
SELF	-	非保留	-
SENSITIVE	-	非保留	-
SEPARATOR	非保留	-	-

关键字	GaussDB	SQL:1999	SQL-92
SEQUENCE	非保留	保留	-
SEQUENCES	非保留	-	-
SERIALIZABLE	非保留	非保留	非保留
SERVER	非保留	-	-
SERVER_NAME	-	非保留	非保留
SESSION	非保留	保留	保留
SESSION_USER	保留	保留	保留
SESSIONTIMEZONE	保留	-	-
SET	非保留	保留	保留
SETOF	非保留（不能是函数或类型）	-	-
SETS	非保留	保留	-
SHARE	非保留	-	-
SHIPPABLE	非保留	-	-
SHOW	非保留	-	-
SHRINK	保留	-	-
SHUTDOWN	非保留	-	-
SIBLINGS	非保留	-	-
SIGNED	非保留（不能是函数或类型）	-	-
SIMILAR	保留（可以是函数或类型）	非保留	-
SIMPLE	非保留	非保留	-
SIZE	非保留	保留	保留
SKIP	非保留	-	-
SLAVE	非保留	-	-
SLICE	非保留	-	-
SMALLDATETIME	非保留（不能是函数或类型）	-	-
SMALLDATETIME_FORMAT	非保留	-	-

关键字	GaussDB	SQL:1999	SQL-92
SMALLINT	非保留（不能是函数或类型）	保留	保留
SNAPSHOT	非保留	-	-
SOME	保留	保留	保留
SOURCE	非保留	非保留	-
SPACE	非保留	保留	保留
SPECIFIC	-	保留	-
SPECIFIC_NAME	-	非保留	-
SPECIFICATION	非保留	-	-
SPECIFICTYPE	-	保留	-
SPILL	非保留	-	-
SPLIT	非保留	-	-
SQL	-	保留	保留
SQLCODE	-	-	保留
SQLERROR	-	-	保留
SQLEXCEPTION	-	保留	-
SQLSTATE	-	保留	保留
SQLWARNING	-	保留	-
STABLE	非保留	-	-
STANDALONE	非保留	-	-
START	非保留	保留	-
STARTING	非保留	-	-
STARTS	非保留	-	-
STATE	-	保留	-
STATEMENT	非保留	保留	-
STATEMENT_ID	非保留	-	-
STATIC	-	保留	-
STATISTICS	非保留	-	-
STDIN	非保留	-	-
STDOUT	非保留	-	-

关键字	GaussDB	SQL:1999	SQL-92
STORAGE	非保留	-	-
STORE	非保留	-	-
STORED	非保留	-	-
STRATIFY	非保留	-	-
STRICT	非保留	-	-
STRIP	非保留	-	-
STRUCTURE	-	保留	-
STYLE	-	非保留	-
SUBCLASS_ORIGIN	-	非保留	非保留
SUBDATE	非保留	-	-
SUBLIST	-	非保留	-
SUBPARTITION	非保留	-	-
SUBPARTITIONS	非保留	-	-
SUBSTR	非保留	-	-
SUBSTRING	非保留（不能是函数或类型）	非保留	保留
SUM	-	非保留	保留
SYMMETRIC	保留	非保留	-
SYNONYM	非保留	-	-
SYS_REFCURSOR	非保留	-	-
SYSDATE	保留	-	-
SYSID	非保留	-	-
SYSTEM	非保留	非保留	-
SYSTEM_USER	-	保留	保留
TABLE	保留	保留	保留
TABLE_NAME	-	非保留	非保留
TABLES	非保留	-	-
TABLESAMPLE	保留（可以是函数或类型）	-	-
TABLESPACE	非保留	-	-
TARGET	非保留	-	-

关键字	GaussDB	SQL:1999	SQL-92
TEMP	非保留	-	-
TEMPLATE	非保留	-	-
TEMPORARY	非保留	保留	保留
TERMINATE	-	保留	-
TERMINATED	非保留	-	-
TEXT	非保留	-	-
THAN	非保留	保留	-
THEN	保留	保留	保留
TIME	非保留（不能是函数或类型）	保留	保留
TIME_FORMAT	非保留	-	-
TIMECAPSULE	保留（可以是函数或类型）	-	-
TIMESTAMP	非保留（不能是函数或类型）	保留	保留
TIMESTAMP_FORMAT	非保留	-	-
TIMESTAMPADD	非保留	-	-
TIMESTAMPDIFF	非保留（不能是函数或类型）	-	-
TIMEZONE_HOUR	-	保留	保留
TIMEZONE_MINUTE	-	保留	保留
TINYINT	非保留（不能是函数或类型）	-	-
TO	保留	保留	保留
TRAILING	保留	保留	保留
TRANSACTION	非保留	保留	保留
TRANSACTION_ACTIVE	-	非保留	-
TRANSACTIONS_COMMITTED	-	非保留	-
TRANSACTIONS_ROLLED_BACK	-	非保留	-
TRANSFORM	非保留	非保留	-
TRANSFORMS	-	非保留	-

关键字	GaussDB	SQL:1999	SQL-92
TRANSLATE	-	非保留	保留
TRANSLATION	-	保留	保留
TREAT	非保留（不能是函数或类型）	保留	-
TRIGGER	非保留	保留	-
TRIGGER_CATALOG	-	非保留	-
TRIGGER_NAME	-	非保留	-
TRIGGER_SCHEMA	-	非保留	-
TRIM	非保留（不能是函数或类型）	非保留	保留
TRUE	保留	保留	保留
TRUNCATE	非保留	-	-
TRUSTED	非保留	-	-
TSFIELD	非保留	-	-
TSTAG	非保留	-	-
TSTIME	非保留	-	-
TYPE	非保留	非保留	非保留
TYPES	非保留	-	-
UNBOUNDED	非保留	-	-
UNCOMMITTED	非保留	非保留	非保留
UNDER	-	保留	-
UNENCRYPTED	非保留	-	-
UNION	保留	保留	保留
UNIQUE	保留	保留	保留
UNKNOWN	非保留	保留	保留
UNLIMITED	非保留	-	-
UNLISTEN	非保留	-	-
UNLOCK	非保留	-	-
UNLOGGED	非保留	-	-
UNNAMED	-	非保留	非保留
UNNEST	-	保留	-

关键字	GaussDB	SQL:1999	SQL-92
UNPIVOT	非保留	-	-
UNSIGNED	非保留（不能是函数或类型）	-	-
UNTIL	非保留	-	-
UNUSABLE	非保留	-	-
UPDATE	非保留	保留	保留
UPPER	-	非保留	保留
USAGE	-	保留	保留
USEEOF	非保留	-	-
USER	保留	保留	保留
USER_DEFINED_TYPE_CATALOG	-	非保留	-
USER_DEFINED_TYPE_NAME	-	非保留	-
USER_DEFINED_TYPE_SCHEMA	-	非保留	-
USING	保留	保留	保留
VACUUM	非保留	-	-
VALID	非保留	-	-
VALIDATE	非保留	-	-
VALIDATION	非保留	-	-
VALIDATOR	非保留	-	-
VALUE	非保留	保留	保留
VALUES	非保留（不能是函数或类型）	保留	保留
VARCHAR	非保留（不能是函数或类型）	保留	保留
VARCHAR2	非保留（不能是函数或类型）	-	-
VARIABLE	-	保留	-
VARIABLES	非保留	-	-
VARIADIC	保留	-	-
VARYING	非保留	保留	保留

关键字	GaussDB	SQL:1999	SQL-92
VCGROUP	非保留	-	-
VERBOSE	保留（可以是函数或类型）	-	-
VERIFY	保留	-	-
VERSION	非保留	-	-
VIEW	非保留	保留	保留
VISIBLE	非保留	-	-
VOLATILE	非保留	-	-
WAIT	非保留	-	-
WEAK	非保留	-	-
WEEK	非保留	-	-
WELLFORMED	非保留	-	-
WHEN	保留	保留	保留
WHENEVER	-	保留	保留
WHERE	保留	保留	保留
WHITESPACE	非保留	-	-
WINDOW	保留	-	-
WITH	保留	保留	保留
WITHIN	非保留	-	-
WITHOUT	非保留	保留	-
WORK	非保留	保留	保留
WORKLOAD	非保留	-	-
WRAPPER	非保留	-	-
WRITE	非保留	保留	保留
XML	非保留	-	-
XMLATTRIBUTES	非保留（不能是函数或类型）	-	-
XMLCONCAT	非保留（不能是函数或类型）	-	-
XMLELEMENT	非保留（不能是函数或类型）	-	-

关键字	GaussDB	SQL:1999	SQL-92
XML EXISTS	非保留（不能是函数或类型）	-	-
XML FOREST	非保留（不能是函数或类型）	-	-
XML NAMESPACES	非保留	-	-
XML PARSE	非保留（不能是函数或类型）	-	-
XML PI	非保留（不能是函数或类型）	-	-
XML ROOT	非保留（不能是函数或类型）	-	-
XML SERIALIZE	非保留（不能是函数或类型）	-	-
XML TABLE	非保留	-	-
XML TYPE	非保留（不能是函数或类型）	-	-
YEAR	非保留	保留	保留
YEAR_MONTH	非保留	-	-
YEARS	非保留	-	-
YES	非保留	-	-
ZEROFILL	非保留（不能是函数或类型）	-	-
ZONE	非保留	保留	保留

下表所示字段在建表时禁止作为列名。

CTID	XMIN	CMIN	XMAX	CMAX
TABLEOID	XC_NODE_ID	XC_NODE_HASH	TABLEBUCKETID	GS_TUPLE_UID
-	-	-	-	-

7.3 数据类型

数据类型是数据的一个基本属性，用于区分不同类型的数据。不同的数据类型所占的存储空间不同，能够进行的操作也不相同。数据库中的数据存储在数据表中。数据表

中的每一列都定义了数据类型，用户存储数据时，须遵从这些数据类型的属性，否则可能会出错。

GaussDB支持某些数据类型间的隐式转换，具体转换关系请参见[PG_CAST](#)。

7.3.1 数值类型

[表7-2](#)列出了所有的可用类型。数字操作符和相关的内置函数请参见[数字操作函数和操作符](#)。

表 7-2 整数类型

名称	描述	存储空间	范围
TINYINT [UNSIGNED]	微整数，带符号别名为INT1，无符号别名为UINT1。	1字节	<ul style="list-style-type: none"> 带符号的范围是0 ~ +255。 无符号的范围是0 ~ +255。 当sql_compatibility = 'MYSQL'时，设置参数b_format_version = '5.7'和参数b_format_dev_version = 's1'后，带符号的范围是-128 ~ +127。
SMALLINT [UNSIGNED]	小范围整数，带符号别名为INT2，无符号别名为UINT2。	2字节	<ul style="list-style-type: none"> 带符号的范围是-32,768 ~ +32,767。 无符号的范围是0 ~ +65,535。
MEDIUMINT [UNSIGNED]	中等范围整数，带符号别名为INT4，无符号别名为UINT4。	4字节	<ul style="list-style-type: none"> 带符号的范围是-2,147,483,648 ~ +2,147,483,647。 无符号的范围是0 ~ +4,294,967,295。
INTEGER [UNSIGNED]	常用的整数，带符号别名为INT4，无符号别名为UINT4。	4字节	<ul style="list-style-type: none"> 带符号的范围是-2,147,483,648 ~ +2,147,483,647。 无符号的范围是0 ~ +4,294,967,295。
BINARY_INTEGER	常用的整数，带符号别名为INTEGER。	4字节	-2,147,483,648 ~ +2,147,483,647。
BIGINT [UNSIGNED]	大范围的整数，带符号别名为INT8，无符号别名为UINT8。	8字节	<ul style="list-style-type: none"> 带符号的范围是-9,223,372,036,854,775,808 ~ +9,223,372,036,854,775,807。 无符号的范围是0 ~ +18,446,744,073,709,551,615。
INT16 [SIGNED]	十六字节的大范围整数，目前不支持用户用于建表等使用。	16字节	-170,141,183,460,469,231,731,687,303,715,884,105,728 ~ +170,141,183,460,469,231,731,687,303,715,884,105,727。

📖 说明

- 当`sql_compatibility = 'MYSQL'`时，设置参数`b_format_version = '5.7'`和参数`b_format_dev_version = 's1'`后，整型支持显示宽度和指定ZEROFILL属性。
- 显示宽度不限制可以存储在列中的值的范围，也不会阻止宽于列显示宽度的值正确显示。例如，指定为SMALLINT(3)的列可以存储-32768到32767的SMALLINT范围的值，并且使用三位以上的数字完整显示三位数所允许的范围之外的值。
- 当显示宽度与ZEROFILL属性结合使用时，将在数值前填充零以达到显示宽度。例如，对于声明为INT(4) ZEROFILL的列，将检索5的值作为0005。
- 如果为数字列指定ZEROFILL，将自动添加UNSIGNED属性。
- 如果不为数字列指定ZEROFILL，仅指明宽度信息，则宽度信息在表结构描述中不显示。

示例：

```
--创建数据库。
gaussdb=# CREATE DATABASE b_database dbcompatibility = 'MYSQL';
gaussdb=# \c b_database
--创建具有TINYINT类型数据的表。
b_database=# CREATE TABLE int_type_t1
(
  IT_COL1 TINYINT,
  IT_COL2 TINYINT UNSIGNED
);

--插入数据。
b_database=# INSERT INTO int_type_t1 VALUES(10,20);

--查看数据。
b_database=# SELECT * FROM int_type_t1;
it_col1 | it_col2
-----+-----
      10 |      20
(1 row)

--删除表。
b_database=# DROP TABLE int_type_t1;
--创建具有TINYINT,INTEGER,BIGINT类型数据的表。
b_database=# CREATE TABLE int_type_t2
(
  a TINYINT,
  b TINYINT,
  c INTEGER,
  d INTEGER UNSIGNED,
  e BIGINT,
  f BIGINT UNSIGNED
);

--插入数据。
b_database=# INSERT INTO int_type_t2 VALUES(100, 10, 1000, 10000, 200, 2000);

--查看数据。
b_database=# SELECT * FROM int_type_t2;
 a | b | c | d | e | f
-----+-----
100 | 10 | 1000 | 10000 | 200 | 2000
(1 row)

--删除表。
b_database=# DROP TABLE int_type_t2;

--删除数据库。
b_database=# \c postgres
gaussdb=# DROP DATABASE b_database;
```

 说明

- TINYINT、SMALLINT、INTEGER、BIGINT和INT16类型存储各种范围的数字，即整数。如果存储超出范围以外的数值将会导致错误。
- 如果指定UNSIGNED，将不允许使用负值。
- 常用的类型是INTEGER，因为它提供了在范围、存储空间、性能之间的最佳平衡。一般只有取值范围确定不超过SMALLINT的情况下，才会使用SMALLINT类型。而只有在INTEGER的范围不够的时候才使用BIGINT，因为INTEGER的处理速度相对快得多。
- 无符号数值类型仅支持sql_compatibility = 'MYSQL'时的行存储引擎中使用。
- 当在整数（其中一个是UNSIGNED类型）之间使用减号、加号、乘号时，结果是无符号。
- INT1/UINT1/UINT2/UINT4/UINT8的+、-、*运算允许返回值超过类型本身范围，INT2/INT4/INT8的+、-、*运算不允许返回值超过类型本身范围。
- UNSIGNED类型不支持与SET数据类型间的转换，避免对UNSIGNED类型与SET类型计算或比较。
- 当sql_compatibility = 'MYSQL'时，非数值类型的字符输入，会自动截断或返回数值0。

表 7-3 任意精度类型

名称	描述	存储空间	范围
NUMERIC[(p[,s])], DECIMAL[(p[,s])]	<ul style="list-style-type: none"> • 精度p取值范围为[1,1000]，标度s取值范围为[0,p]。 • 当sql_compatibility = 'MYSQL'时，设置参数b_format_version = '5.7'和参数b_format_dev_version = 's1'后，在未指定精度和标度的情况下，默认精度p为10，标度s为0。numeric不带括号时，只在设置表列数据类型的时候指定为numeric(10,0)，其他场景默认numeric类型按原来范围使用。 <p>说明 p为总位数，s为小数位数。</p>	用户声明精度。每四位（十进制位）占用两个字节，然后在整个数据上加上八个字节的额外开销。	未指定精度的情况下，小数点前最大131,072位，小数点后最大16,383位。

名称	描述	存储空间	范围
NUMBER[(p[,s])]	NUMERIC类型的别名。	用户声明精度。每四位（十进制位）占用两个字节，然后在整个数据上加上八个字节的额外开销。	未指定精度的情况下，小数点前最大131,072位，小数点后最大16,383位。

示例：

```
--创建表。
gaussdb=# CREATE TABLE decimal_type_t1
(
  DT_COL1 DECIMAL(10,4)
);

--插入数据。
gaussdb=# INSERT INTO decimal_type_t1 VALUES(123456.122331);

--查询表中的数据。
gaussdb=# SELECT * FROM decimal_type_t1;
 dt_col1
-----
123456.1223
(1 row)

--删除表。
gaussdb=# DROP TABLE decimal_type_t1;
--创建表。
gaussdb=# CREATE TABLE numeric_type_t1
(
  NT_COL1 NUMERIC(10,4)
);

--插入数据。
gaussdb=# INSERT INTO numeric_type_t1 VALUES(123456.12354);

--查询表中的数据。
gaussdb=# SELECT * FROM numeric_type_t1;
 nt_col1
-----
123456.1235
(1 row)

--删除表。
gaussdb=# DROP TABLE numeric_type_t1;
```

说明

- 与整数类型相比，任意精度类型需要更大的存储空间，其存储效率、运算效率以及压缩比效果都要差一些。在进行数值类型定义时，优先选择整数类型。当数值超出整数可表示最大范围时，再选用任意精度类型。
- 使用NUMERIC/DECIMAL进行列定义时，建议指定该列的精度p以及标度s。
- 当sql_compatibility = 'MYSQL'时，设置参数b_format_version = '5.7'和参数b_format_dev_version = 's1'后，NUMERIC[(p[,s])]、DECIMAL[(p[,s])]类型的输入输出范围规格有差异。
 - 输入格式：支持数字或数字字符串输入格式。
 - sql_mode参数值包含“strict_trans_tables”时，非法输入或者输入超过范围时，会报错error。
 - sql_mode参数值不包含“strict_trans_tables”时，非法输入或者输入超过范围时，会报warning信息，并返回0值或截断后的值。
 - 输出格式：DECIMAL[(p[,s])]类型当没有指定精度和标度时与NUMERIC[(p[,s])]没有指定精度和标度时的部分输出格式存在差异。如NUMERIC无精度和标度时在类型转换时会保留小数部分，参照未设置参数的场景的输出格式，DECIMAL无精度和标度时在类型转换时则会按照精度为10，标度为0转换。

表 7-4 序列整型

名称	描述	存储空间	范围
SMALLSERIAL	二字节序列整型。	2字节。	-32,768 ~ +32,767。
SERIAL	四字节序列整型。	4字节。	-2,147,483,648 ~ +2,147,483,647。
BIGSERIAL	八字节序列整型。	8字节。	-9,223,372,036,854,775,808 ~ +9,223,372,036,854,775,807。

示例：

```
--创建表。
gaussdb=# CREATE TABLE smallserial_type_tab(a SMALLSERIAL);

--插入数据。
gaussdb=# INSERT INTO smallserial_type_tab VALUES(default);

--再次插入数据。
gaussdb=# INSERT INTO smallserial_type_tab VALUES(default);

--查看数据。
gaussdb=# SELECT * FROM smallserial_type_tab;
 a
---
 1
 2
(2 rows)

--创建表。
gaussdb=# CREATE TABLE serial_type_tab(b SERIAL);

--插入数据。
gaussdb=# INSERT INTO serial_type_tab VALUES(default);

--再次插入数据。
gaussdb=# INSERT INTO serial_type_tab VALUES(default);
```

```
--查看数据。
gaussdb=# SELECT * FROM serial_type_tab;
 b
----
 1
 2
(2 rows)

--创建表。
gaussdb=# CREATE TABLE bigserial_type_tab(c BIGSERIAL);

--插入数据。
gaussdb=# INSERT INTO bigserial_type_tab VALUES(default);

--再次插入数据。
gaussdb=# INSERT INTO bigserial_type_tab VALUES(default);

--查看数据。
gaussdb=# SELECT * FROM bigserial_type_tab;
 c
----
 1
 2
(2 rows)

--删除表。
gaussdb=# DROP TABLE smallserial_type_tab;

gaussdb=# DROP TABLE serial_type_tab;

gaussdb=# DROP TABLE bigserial_type_tab;
```

说明

SMALLSERIAL、SERIAL和BIGSERIAL类型不是真正的类型，只是为在表中设置唯一标识做的概念上的便利。因此，创建一个整数字段，设置其缺省数值从一个序列发生器读取。使用NOT NULL约束以确保NULL不会被插入。在多数情况下，用户可能还希望附加UNIQUE或PRIMARY KEY约束，避免插入重复的数值。最后，序列发生器将从属于该字段，当该字段或表被删除时，序列发生器会同时删除。目前只支持在创建表时候指定SERIAL列，不能在已有的表中增加SERIAL列。另外，临时表也不支持创建SERIAL列，因为SERIAL不是真正的类型，所以不可以将表中存在的列类型转化为SERIAL。

浮点类型如[表7-5](#)所示。

说明

- 浮点类型中REAL(p,s)、DOUBLE、DOUBLE(p,s)和FLOAT(p,s)数据类型，需要在sql_compatibility = 'MYSQL'时，设置b_format_version = '5.7'和b_format_dev_version = 's1'后才能使用。REAL、FLOAT、DEC[(p[,s])]数据类型，在sql_compatibility = 'MYSQL'时，设置b_format_version = '5.7'和b_format_dev_version = 's1'后的行为见[表7-5](#)具体描述。
- [表7-5](#)中描述的p为精度，表示整数位最低可以接受的总位数；s为小数位位数。

表 7-5 浮点类型

名称	描述	存储空间	范围
REAL, FLOAT4	单精度浮点数，不精准。 REAL数据类型在满足说明中的场景下，映射为双精度浮点数FLOAT8，使用场景参考FLOAT8。	4字节。	-3.402E+38~+3.402E+38，6位十进制数字精度。
REAL(p,s)	精度p取值范围为[1,1000]，标度s取值范围为[0,p]。 未指定精度和标度的情况下，默认精度p为10，标度s为0。 该类型映射为NUMERIC，使用场景参考NUMERIC。	用户声明精度。每四位（十进制位）占用两个字节，然后在整个数据上加上八个字节的额外开销。	在精度和标度指定最大的情况下，小数点前最大131,072位，小数点后最大16,383位。
DOUBLE PRECISION , FLOAT8	双精度浮点数，不精准。	8字节。	-1.79E+308~+1.79E+308，15位十进制数字精度。
DOUBLE	双精度浮点数，不精准。 该类型映射为双精度浮点数FLOAT8，使用场景参考FLOAT8。	8字节。	-1.79E+308~+1.79E+308，15位十进制数字精度。
DOUBLE(p, s)	精度p取值范围为[1,1000]，标度s取值范围为[0,p]。 未指定精度和标度的情况下，默认精度p为10，标度s为0。 该类型映射为NUMERIC，使用场景参考NUMERIC。	用户声明精度。每四位（十进制位）占用两个字节，然后在整个数据上加上八个字节的额外开销。	在精度和标度指定最大的情况下，小数点前最大131,072位，小数点后最大16,383位。

名称	描述	存储空间	范围
FLOAT[(p)]	<p>浮点数，不精准。精度p取值范围为[1,53]。</p> <p>根据精度p不同选择，p<=24时映射为REAL类型，p>24时映射为DOUBLE PRECISION类型，不指定精度时，映射为DOUBLE PRECISION类型。</p> <p>在满足说明中的场景下，精度p<=24时映射为FLOAT4类型，p>24时映射为DOUBLE PRECISION类型，不指定精度时，映射为FLOAT4类型。</p>	4字节或8字节。	-
FLOAT(p,s)	<p>精度p取值范围为[1,1000]，标度s取值范围为[0,p]。</p> <p>在未指定精度和标度的情况下，默认精度p为10，标度s为0。</p> <p>该类型映射为NUMERIC，使用场景参考NUMERIC。</p>	用户声明精度。每四位（十进制位）占用两个字节，然后在整个数据上加上八个字节的额外开销。	在精度和标度指定最大的情况下，小数点前最大131,072位，小数点后最大16,383位。
BINARY_DOUBLE	是DOUBLE PRECISION的别名，为兼容Oracle类型。	8字节。	-1.79E+308~+1.79E+308，15位十进制数字精度。

名称	描述	存储空间	范围
DEC[(p[,s])]	<p>精度p取值范围为[1,1000]，标度s取值范围为[0,p]。</p> <p>在满足说明中的场景且未指定精度和标度的情况下，默认精度p为10，标度s为0。</p> <p>该类型映射为NUMERIC，使用场景参考NUMERIC。</p>	用户声明精度。每四位（十进制位）占用两个字节，然后在整个数据上加上八个字节的额外开销。	在精度和标度指定最大的情况下，小数点前最大131,072位，小数点后最大16,383位。
INTEGER[(p[,s])]	<p>精度p取值范围为[1,1000]，标度s取值范围为[0,p]。</p> <p>在未指定精度和标度的情况下，默认精度p为10，标度s为0。</p> <p>未指定精度和标度的情况下，该类型映射为INTEGER。指定精度和标度的情况下，该类型映射为NUMERIC。</p>	用户声明精度。每四位（十进制位）占用两个字节，然后在整个数据上加上八个字节的额外开销。	<p>在精度和标度指定最大的情况下，小数点前最大131,072位，小数点后最大16,383位。</p> <p>未指定精度和标度的情况下，范围是-2,147,483,648 ~ +2,147,483,647。</p>

说明

关于浮点类型的精度，目前只能保证直接读取时的精度位数。涉及分布式计算时，由于计算执行在各个DN节点上，并且最终汇聚到一个CN节点，因此误差可能会随计算节点数量增加而被放大。

当sql_compatibility = 'MYSQL'时，设置参数b_format_version = '5.7'和参数b_format_dev_version = 's1'后，FLOAT[(p[,s])]、DOUBLE[(p[,s])]、DEC[(p[,s])]、REAL[(p[,s])]类型的输入输出范围规格有差异。

- 输入格式：支持数字或数字字符串输入格式。
 - sql_mode参数值包含“strict_trans_tables”时，非法输入或者输入超过范围时，会报错error。
 - sql_mode参数值不包含“strict_trans_tables”时，非法输入或者输入超过范围时，会报warning信息，并返回0值或截断后的值。
- 输出格式：DEC[(p[,s])]类型当没有指定精度和标度时与其映射的NUMERIC[(p[,s])]类型在没有指定精度和标度时的部分输出格式场景存在差异。如NUMERIC无精度和标度时在类型转换时会保留小数部分，参照未设置参数的场景的输出格式，DEC无精度和标度时在类型转换时则会按照精度为10，标度为0转换。

示例：

```
--创建表。
gaussdb=# CREATE TABLE float_type_t2
(
```

```
FT_COL1 INTEGER,
FT_COL2 FLOAT4,
FT_COL3 FLOAT8,
FT_COL4 FLOAT(3),
FT_COL5 BINARY_DOUBLE,
FT_COL6 DECIMAL(10,4),
FT_COL7 INTEGER(6,3)
)DISTRIBUTE BY HASH ( ft_col1);

--插入数据。
gaussdb=# INSERT INTO float_type_t2 VALUES(10,10.365456,123456.1234,10.3214, 321.321, 123.123654,
123.123654);

--查看数据。
gaussdb=# SELECT * FROM float_type_t2 ;
 ft_col1 | ft_col2 | ft_col3 | ft_col4 | ft_col5 | ft_col6 | ft_col7
-----+-----+-----+-----+-----+-----+-----
      10 | 10.3655 | 123456.1234 | 10.3214 | 321.321 | 123.1237 | 123.124
(1 row)

--删除表。
gaussdb=# DROP TABLE float_type_t2;

--示例: REAL(p,s)、FLOAT(p,s)、DOUBLE、DOUBLE(p,s)类型。
gaussdb=# CREATE DATABASE gaussdb_m WITH dbcompatibility 'MYSQL';
gaussdb=# \c gaussdb_m
--设置兼容版本控制参数。
gaussdb_m=# SET b_format_version='5.7';
gaussdb_m=# SET b_format_dev_version='s1';
--创建表。
gaussdb_m=# CREATE TABLE t1(a real(10,2), b float(10,2), c double, d double(10,2));
--插入数据。
gaussdb_m=# INSERT INTO t1 VALUES (1000.12, 2000.23, 3000.34, 4000.45);
--查询表中数据。
gaussdb_m=# SELECT * FROM t1;
   a   |   b   |   c   |   d
-----+-----+-----+-----
1000.12 | 2000.23 | 3000.34 | 4000.45
(1 row)

--删除表和数据库。
gaussdb_m=# DROP TABLE t1;
gaussdb_m=# \c postgres;
gaussdb=# DROP DATABASE gaussdb_m;

--重置参数。
gaussdb=# RESET ALL;
```

7.3.2 货币类型

货币类型存储带有固定小数精度的货币金额。

[表7-6](#)中显示的范围假设有两位小数。可以以任意格式输入，包括整型、浮点型或者典型的货币格式（如“\$1,000.00”）。根据区域字符集，输出一般是最后一种形式。

表 7-6 货币类型

名称	描述	存储空间	范围
money	货币金额	8 字节	-92233720368547758.08 ~ +92233720368547758.07

numeric、int和bigint类型的值可以转换为money类型。如果从real和double precision类型转换到money类型，可以先转换为numeric类型，再转换为money类型，例如：

```
gaussdb=# SELECT '12.34'::float8::numeric::money;
money
-----
$12.34
(1 row)
```

这种用法是不推荐使用的。浮点数不应该用来处理货币类型，因为小数点的位数可能会导致错误。

money类型的值可以转换为numeric类型而不丢失精度。转换为其他类型可能丢失精度，并且必须通过以下两步来完成：

```
gaussdb=# SELECT '52093.89'::money::numeric::float8;
float8
-----
52093.89
(1 row)
```

当一个money类型的值除以另一个money类型的值时，结果是double precision（即一个纯数字，而不是money类型）；在运算过程中货币单位相互抵消。

7.3.3 布尔类型

GaussDB支持的布尔类型如表7-7所示。

表 7-7 布尔类型

名称	描述	存储空间	取值
BOOLEAN	布尔类型	1字节	<ul style="list-style-type: none">• true: 真• false: 假• null: 未知 (unknown)

- “真”值的有效文本值是：
TRUE、't'、'true'、'y'、'yes'、'1'、'TRUE'、true、on、以及所有非0数值。
- “假”值的有效文本值是：
FALSE、'f'、'false'、'n'、'no'、'0'、0、'FALSE'、false、off。

使用TRUE和FALSE是比较规范的做法（也是SQL兼容的做法）。

示例

显示用字母t和f输出Boolean值。

```
--创建表。
gaussdb=# CREATE TABLE bool_type_t1
(
  BT_COL1 BOOLEAN,
  BT_COL2 TEXT
)DISTRIBUTE BY HASH(BT_COL2);

--插入数据。
gaussdb=# INSERT INTO bool_type_t1 VALUES (TRUE, 'sic est');

gaussdb=# INSERT INTO bool_type_t1 VALUES (FALSE, 'non est');

--查看数据。
```



```
gaussdb=# SELECT * FROM bool_type_t1;
bt_col1 | bt_col2
-----+-----
t       | sic est
f       | non est
(2 rows)

gaussdb=# SELECT * FROM bool_type_t1 WHERE bt_col1 = 't';
bt_col1 | bt_col2
-----+-----
t       | sic est
(1 row)

--删除表。
gaussdb=# DROP TABLE bool_type_t1;
```

7.3.4 字符类型

GaussDB支持的字符类型如表7-8所示。字符串操作符和相关的内置函数请参见[字符处理函数和操作符](#)。

表 7-8 字符类型

名称	描述	存储空间
CHAR(n) CHARACTER(n)	定长字符串，不足补空格。n是指字节长度，如不带精度n，默认精度为1。	n最大为10485760（即10MB）。
NCHAR(n)	<p>当sql_compatibility = 'MYSQL'时，设置参数b_format_version = '5.7'、b_format_dev_version = 's1'后：</p> <ul style="list-style-type: none"> ● 类型：n指字符长度，区间[0,10485760]。如不带精度n，默认精度为1。定长字符串，不足补充空格。 ● 输入： <ul style="list-style-type: none"> - 作为表列和临时变量的数据类型：输入字符串字符个数在范围内可以正常输入，sql_mode参数值包含“strict_trans_tables”时，超过范围直接报错，否则按n最大字符长度截断处理并告警。 ● 输出： <ul style="list-style-type: none"> - 作为表列和临时变量的数据类型：sql_mode参数值包含“pad_char_to_full_length”时，输出带有尾部空格的字符串，否则输出不带尾部空格的字符串。 - 作为函数参数和返回值，存储过程的参数：不支持长度校验（例如：自定义函数入参为CHAR(5)类型，输入一个字符串'123456'，不校验长度，可以直接传入参数）。 	最大为10M个字符。

名称	描述	存储空间
VARCHAR(n) CHARACTER VARYING(n)	变长字符串。PG兼容模式下，n是字符长度。其他兼容模式下，n是指字节长度。 当sql_compatibility = 'MYSQL'时，设置参数 b_format_version = '5.7'、b_format_dev_version = 's1'后： <ul style="list-style-type: none"> n指字节长度，区间[0,10485760]，如不带精度n，默认为不限制长度，长度与TEXT类型相同。 输入： <ul style="list-style-type: none"> 作为表列和临时变量的数据类型：输入字符串字符个数在范围内可以正常输入，sql_mode参数值包含“strict_trans_tables”时，超过范围直接报错，否则按n最大字符长度截断处理并告警。 输出：原字符串输出。 	n最大为10485760（即10MB）。 不带n最大存储长度为1GB-85-前n列长度，比如(a int, b varchar)最大长度为1GB-85-4=1,073,741,735。 带有n最大为10M个字符，不带n的情况最大存储长度为1GB-85-前n列长度，比如(a int, b varchar)最大长度为1GB-85-4=1,073,741,735。
VARCHAR2(n)	变长字符串。是VARCHAR(n)类型的别名。	n最大为10485760（即10MB）。 不带n最大存储长度为1GB-85-前n列长度，比如(a int, b varchar)最大长度为1GB-85-4=1,073,741,735。
NVARCHAR2(n)	变长字符串。在SQL_ASCII字符集下，n表示的字节；在非SQL_ASCII字符集下，n表示的是字符。	n最大为10485760（即10MB）。 不带n最大存储长度为1GB-85-前n列长度，比如(a int, b varchar)最大长度为1GB-85-4=1,073,741,735。

名称	描述	存储空间
TEXT	变长字符串。	最大为1GB-1，但还需要考虑到列描述头信息的大小，以及列所在元组的大小限制（也小于1GB-1），因此TEXT类型最大值可能小于1GB-1。
CLOB	文本大对象。	在ustore下，最大为1GB-1，但还需要考虑到列描述头信息的大小，以及列所在元组的大小限制（也小于1GB-1），因此CLOB类型最大值可能小于1GB-1。
TINYTEXT MEDIUMTEXT LONGTEXT	当sql_compatibility = 'MYSQL'时，设置参数b_format_version = '5.7'、b_format_dev_version = 's1'后可以使用这些类型。 类型转换成TEXT类型，使用场景与TEXT类型相同。	最大为1GB-1，但还需要考虑到列描述头信息的大小，以及列所在元组的大小限制（也小于1GB-1），因此TEXT类型最大值可能小于1GB-1。

📖 说明

- 除了每列的大小限制以外，每个元组的总大小也不可超过1GB-1字节，主要受列的控制头信息、元组控制头信息以及元组中是否存在NULL字段等影响。
- NCHAR为bpchar类型的别名，VARCHAR2(n)为VARCHAR(n)类型的别名。
- 超过1GB的clob只有dbe_lob相关高级包支持，系统函数不支持大于1GB clob。
- 在A兼容模式下，默认将接收到的空字符串转换为null。

GaussDB还支持另外两种定长字符类型，如表7-9所示。name类型只用在内部系统表中，作为存储标识符，不建议普通用户使用。该类型长度当前定为64字节（63可用字符加结束符）。类型“char”只用了一个字节的存储空间，在系统内部主要用于系统表，主要作为简单化的枚举类型使用。

表 7-9 特殊字符类型

名称	描述	存储空间
name	用于对象名的内部类型。	64字节。
"char"	单字节内部类型。	1字节。

7.3.5 二进制类型

GaussDB支持的二进制类型如表7-10所示。

表 7-10 二进制类型

名称	描述	存储空间
BLOB	二进制大对象。 目前BLOB支持的外部存取接口仅为： <ul style="list-style-type: none"> • DBE_LOB.GET_LENGTH • DBE_LOB.READ • DBE_LOB.WRITE • DBE_LOB.WRITE_APPENDED • DBE_LOB.COPY • DBE_LOB.ERASE 这些接口详细说明请参见 DBE_LOB 。	在ustore下，最大为1GB-1，但还需要考虑到列描述头信息的大小，以及列所在元组的大小限制（也小于1GB-1），因此BLOB类型最大值可能小于1GB-1。
	当sql_compatibility = 'MYSQL'时，设置参数 b_format_version = '5.7'和参数b_format_dev_version = 's1'时，BLOB类型映射为BYTEA类型，别名为BYTEA。	具体存储规格参考BYTEA类型。
TINYBLOB MEDIUMBLOB LONGBLOB	二进制大对象。 只有当sql_compatibility = 'MYSQL'时，设置参数 b_format_version = '5.7'和参数b_format_dev_version = 's1'时，可以使用此类型，类型映射为BYTEA类型，别名为BYTEA。	具体存储规格参考BYTEA类型。
RAW	变长的十六进制类型。	4字节加上实际的二进制字符串。最大为1GB-1，但还需要考虑到列描述头信息的大小，以及列所在元组的大小限制（也小于1GB-1），因此类型最大值可能小于1GB-1。
BYTEA	变长的二进制字符串。	4字节加上实际的二进制字符串。最大为1GB-1，但还需要考虑到列描述头信息的大小，以及列所在元组的大小限制（也小于1GB-1），因此类型最大值可能小于1GB-1。

名称	描述	存储空间
BYTEAWITHOUTORDERWITH EQUALCOL	变长的二进制字符串（密态特性新增的类型，如果加密列的加密类型指定为确定性加密，则该列的实际类型为BYTEAWITHOUTORDERWITH EQUALCOL），元命令打印加密表将显示原始数据类型。	4字节加上实际的二进制字符串。最大为1GB减去53字节（即1073741771字节）。
BYTEAWITHOUTORDERCOL	变长的二进制字符串（密态特性新增的类型，如果加密列的加密类型指定为随机加密，则该列的实际类型为BYTEAWITHOUTORDERCOL），元命令打印加密表将显示原始数据类型。	4字节加上实际的二进制字符串。最大为1GB减去53字节（即1073741771字节）。
_BYTEAWITHOUTORDERWITH EQUALCOL	变长的二进制字符串，密态特性新增的类型。	4字节加上实际的二进制字符串。最大为1GB减去53字节（即1073741771字节）。
_BYTEAWITHOUTORDERCOL	变长的二进制字符串，密态特性新增的类型。	4字节加上实际的二进制字符串。最大为1GB减去53字节（即1073741771字节）。

说明

- 除了每列的大小限制以外，每个元组的总大小也不可超过1GB-1字节。
- 不支持直接使用BYTEAWITHOUTORDERWITH EQUALCOL、BYTEAWITHOUTORDERCOL、_BYTEAWITHOUTORDERWITH EQUALCOL和_BYTEAWITHOUTORDERCOL类型创建表。
- RAW(n)，n是指字节长度建议值，不会用于校验输入RAW类型的字节长度。
- 当sql_compatibility = 'MYSQL'时，设置参数b_format_version = '5.7'和参数b_format_dev_version = 's1'后，TINYBLOB、BLOB、MEDIUMBLOB、LONGBLOB类型的表现规格为BYTEA类型，如查询表结构显示为BYTEA类型。

示例:

```
--创建表。
gaussdb=# CREATE TABLE blob_type_t1
(
  BT_COL1 INTEGER,
  BT_COL2 BLOB,
  BT_COL3 RAW,
  BT_COL4 BYTEA
) DISTRIBUTE BY REPLICATION;

--插入数据。
gaussdb=# INSERT INTO blob_type_t1 VALUES(10,empty_blob(),
HEXTORAW('DEADBEEF'),E'\\xDEADBEEF');

--查询表中的数据。
gaussdb=# SELECT * FROM blob_type_t1;
```

```
bt_col1 | bt_col2 | bt_col3 | bt_col4
-----+-----+-----+-----
      10 |      | DEADBEEF | \xdeadbeef
(1 row)

--删除表。
gaussdb=# DROP TABLE blob_type_t1;

--示例: TINYBLOB MEDIUMBLOB LONGBLOB二进制大对象类型。
gaussdb=# CREATE DATABASE gaussdb_m WITH dbcompatibility 'MYSQL';
gaussdb=# \c gaussdb_m
--设置兼容版本控制参数。
gaussdb_m=# SET b_format_version='5.7';
gaussdb_m=# SET b_format_dev_version='s1';
--创建表。
gaussdb_m=# CREATE TABLE t1(num int, a tinyblob, b blob, m mediumblob, l longblob);
--插入数据。
gaussdb_m=# INSERT INTO t1 VALUES (1, 'tinyblobtest', 'blobtest', 'mediumblobtest', 'longblobtest');
--查询表中数据。
gaussdb_m=# SELECT * FROM t1;
 num | a | b | m | l
-----+-----+-----+-----+-----
    1 | tinyblobtest | blobtest | mediumblobtest | longblobtest
(1 row)

--删除表和数据库。
gaussdb_m=# DROP TABLE t1;
gaussdb_m=# \c postgres;
gaussdb=# DROP DATABASE gaussdb_m;
--重置参数。
gaussdb=# RESET ALL;
```

7.3.6 日期/时间类型

GaussDB支持的日期/时间类型如[表7-11](#)所示。该类型的操作符和内置函数请参见[时间和日期处理函数和操作符](#)。

说明

如果其他的数据库时间格式和GaussDB的时间格式不一致，可通过修改配置参数DateStyle的值来保持一致。

表 7-11 日期/时间类型

名称	描述	存储空间
DATE	<p>日期和时间。</p> <p>最小值：公元前4713年，4713-01-01BC。最大值：公元5874897年，5874897-12-31AD。</p> <p>在设置sql_compatibility = 'MYSQL'、b_format_version = '5.7'和b_format_dev_version = 's1'三个参数后，输入和输出格式、范围的规格有差异：</p> <ul style="list-style-type: none"> ● 输入格式：支持有分隔符YYYY-MM-DD和无分隔符YYYYMMDD的输入格式。 <ul style="list-style-type: none"> - 有分隔符场景下，日期的年、月、日之间不支持“+”、“.”作为分隔符（某些分隔符混合使用场景下不支持，规格继承已有实现。如：date '2020-12?12'），输入格式不受DateStyle参数的影响。 - 无分隔符场景下，输入不完整时可能不会报错，但是输出结果不一定正确。 ● 输出格式：仅支持YYYY-MM-DD，且不受DateStyle参数的影响。 ● 范围：4713-01-01 BC ~ 5874897-12-31 AD。 <ul style="list-style-type: none"> - sql_mode参数值包含“strict_trans_tables”时，非法输入或者超过范围，会报错。 - sql_mode参数值不包含“strict_trans_tables”时，允许年、月、日值是0，但是输出时会按照年、月、日的顺序依次转换为合法的值得，如'0000-00-10'转换为：0002-12-10 BC。非法输入或者超过范围时，会报warning信息，并返回0000-00-00 00:00:00值。 <p>说明 ORA兼容性下，数据库将空字符串作为NULL处理，数据类型DATE会被替换为TIMESTAMP(0) WITHOUT TIME ZONE。</p>	4字节（兼容模式ORA下存储空间大小为8字节）

名称	描述	存储空间
TIME [(p)] [WITHOUT TIME ZONE]	<p>用于表示一天内的时间，不带时区。 p表示小数点后的精度，取值范围为0~6。 最小值：00:00:00。最大值：24:00:00。</p> <p>在设置sql_compatibility = 'MYSQL'、b_format_version = '5.7'和b_format_dev_version = 's1'三个参数后，不限于表示一天内的时间，如可以表示持续时间、相对时间等概念，且格式、范围、精度的规格有差异：</p> <ul style="list-style-type: none"> • 输入格式：支持有分隔符[D] hh:mm:ss.ffffff和无分隔符 hhmss.ffffff的输入格式。D是表示天数，整型数（支持负数），可选。输出时会按照1天24小时的关系换算成小时数，加hh后显示。只支持冒号“:”作为分隔符。 • 输出格式：hh:mm:ss.ffffff。在显示的时候会自动忽略小数部分末尾的所有零。 • 范围：-838:59:59.000000 ~ 838:59:59.000000。 <ul style="list-style-type: none"> - sql_mode参数值包含“strict_trans_tables”时，非法输入返回00:00:00，超过范围会报错。 - sql_mode参数值不包含“strict_trans_tables”时，非法输入会返回 00:00:00；合法输入但是超过范围，会返回最近的边界值。如： 838:59:59.000001会返回 838:59:59， 而-838:59:59.000001会返回-838:59:59。 • 精度：p表示小数点后的精度，取值范围为0~6。当p设置超过6时，按照p为6进行处理。 <ul style="list-style-type: none"> - 作为表列的数据类型时，缺省精度为0。 - 作为表达式使用（如time '10:10:10.123456'）时，缺省的精度为6。 	8字节

名称	描述	存储空间
TIME [(p)] [WITH TIME ZONE]	用于表示一天内的时间，携带时区。 p表示小数点后的精度，取值范围为0~6。 最小值：00:00:00+15:59。最大值：24:00:00-15:59。	12字节

名称	描述	存储空间
TIMESTAMP[(p)] [WITHOUT TIME ZONE]	<p>日期和时间，不携带时区。</p> <p>p表示小数点后的精度，取值范围为0~6。</p> <p>最小值：公元前4713年，4713-11-24 BC 00:00:00.000000。 最大值：公元294277年，294277-01-09 AD 00:00:00.000000。</p> <p>在设置sql_compatibility = 'MYSQL'、b_format_version = '5.7'和b_format_dev_version = 's1'三个参数后，会被替换为TIMESTAMP[(p)] [WITH TIME ZONE]类型，但格式、范围、精度的规格有差异：</p> <ul style="list-style-type: none"> ● 输入格式：支持有分隔符YYYY-MM-DD hh:mm:ss.ffffff+timezone和无分隔符YYYYMMDDhhmms.ffffff的输入格式。 <ul style="list-style-type: none"> - 有分隔符的情况下，日期年、月、日之间不支持“+”、“.”作为分隔符（某些分隔符混合使用场景下不支持，规格继承已有实现。如： timestamp '2020-12?12 00:00:00'），时间部分只支持冒号“:”作为分隔符。输入格式不受DateStyle参数的影响。 - 无分隔符且输入不完整的场景下，可能不会报错，但是输出结果不一定正确。 - 年份只有2位数时，00~69对应范围为2000~2069；70~99对应范围为1970~1999。 - 年份只有1位数时，如： timestamp '1-1-1 00:00:00' 结果为'0001-01-01 00:00:00'。 ● 输出格式：仅支持YYYY-MM-DD hh:mm:ss.ffffff格式，且不受DateStyle参数的影响。在显示的时候会自动忽略时间部分小数部分末尾的所有零。 ● 范围： <ul style="list-style-type: none"> - sql_mode参数值包含“strict_trans_tables”时，范 	8字节

名称	描述	存储空间
	<p>围与TIMESTAMP[(p)] WITH TIME ZONE一致；非法输入或者超过范围时，会报错。</p> <ul style="list-style-type: none"> - sql_mode参数值不包含“strict_trans_tables”时，允许年、月、日值是0，但是输出时会按照年、月、日的顺序依次转换为合法的值，如'0000-00-10 00:00:00'转换为：0002-12-10 00:00:00 BC。非法输入或者超过范围时，会报warning信息，并返回0000-00-00 00:00:00值。 ● 精度：p表示小数点后的精度，取值范围为0~6。当p设置超过6时，按照p为6进行处理。 <ul style="list-style-type: none"> - 作为表列的数据类型时，缺省精度为0。 - 作为表达式使用（如timestamp '2000-01-01 00:00:00.123456'）时，缺省的精度为6。 ● 时区：支持的范围：-15:59~+15:59，或使用时区名称（请参考系统视图 PG_TIMEZONE_NAMES），与TIMESTAMP[(p)] WITH TIME ZONE类型的时区规格一致。将指定时区的时间值转换为UTC-0时区的时间。显示时，再将UTC-0时区的时间转换为当前服务器时区（SHOW TIME ZONE可以查看服务器时区）的时间。因此，通过SET TIME ZONE语句更改服务器时区时，显示的结果也会变更。 	

名称	描述	存储空间
TIMESTAMP[(p)] [WITH TIME ZONE]	<p>日期和时间，带时区。TIMESTAMP 的别名为TIMESTAMPTZ。</p> <p>p表示小数点后的精度，取值范围为0~6。</p> <p>最小值：公元前4713年，4713-11-24 BC 00:00:00.000000。</p> <p>最大值：公元294277年，294277-01-09 AD 00:00:00.000000。</p> <p>时区更新：部分国家或地区因为政治、经济、战争等因素经常会更新时区信息，数据库系统也因此需要同步修改时区文件以确保时间内容的正确性。</p> <p>GaussDB时区类型目前只涉及timestamp with timezone, 当新的时区文件生效时，不会对已有的数据进行变更，新数据会随时区文件信息进行同步调整。</p>	8字节
SMALLDATETIME	<p>日期和时间，不带时区。</p> <p>精确到分钟，秒位大于等于30秒进一位。</p> <p>最小值：公元前4713年，4713-11-24BC 00:00:00.000000。最大值：公元294277年，294277-01-09AD 00:00:00.000000。</p>	8字节
INTERVAL DAY (l) TO SECOND (p)	<p>时间间隔，X天X小时X分X秒。</p> <ul style="list-style-type: none"> l: 天数的精度，取值范围为0~6。兼容性考虑，未实现具体功能。 p: 秒数的精度，取值范围为0~6。小数末尾的零不显示。 	16字节

名称	描述	存储空间
INTERVAL [FIELDS] [(p)]	<p>时间间隔。</p> <ul style="list-style-type: none"> • FIELDS: 可以是YEAR, MONTH, DAY, HOUR, MINUTE, SECOND, DAY TO HOUR, DAY TO MINUTE, DAY TO SECOND, HOUR TO MINUTE, HOUR TO SECOND, MINUTE TO SECOND。 • p: 秒数的精度, 取值范围为0~6, 且fields为SECOND, DAY TO SECOND, HOUR TO SECOND或MINUTE TO SECOND时, 参数p才有效。小数末尾的零不显示。 	12字节
reltime	<p>相对时间间隔。</p> <ul style="list-style-type: none"> • 格式为: X years X mons X days XX:XX:XX。 • 采用儒略历计时, 规定一年为365.25天, 一个月为30天, 计算输入值对应的相对时间间隔。 	4字节
abstime	<p>日期和时间。</p> <ul style="list-style-type: none"> • 格式为: YYYY-MM-DD hh:mm:ss +timezone。 • 取值范围为1901-12-13 20:45:53 GMT~2038-01-18 23:59:59 GMT, 精度为秒。 	4字节

名称	描述	存储空间
datetime[(p)]	<p>日期和时间。</p> <p>仅在设置sql_compatibility = 'MYSQL'、b_format_version = '5.7' 以及b_format_dev_version = 's1'三个参数后生效，datetime[(p)]类型会被替换为TIMESTAMP[(p)] WITHOUT TIME ZONE类型，但格式、范围、精度、时区处理的规格有差异：</p> <ul style="list-style-type: none"> ● 输入格式：支持有分隔符YYYY-MM-DD hh:mm:ss.ffffff +timezone和无分隔符YYYYMMDDhhmms.ffffff的输入格式。 <ul style="list-style-type: none"> - 有分隔符的情况下，日期年、月、日之间不支持“+”、“.”作为分隔符（某些分隔符混合使用场景下不支持，规格继承已有实现。如：datetime '2020-12?12 00:00:00'），时间部分只支持冒号“:”作为分隔符。输入格式不受DateStyle参数的影响。 - 无分隔符且输入不完整的场景下，可能不会报错，但是输出结果不一定正确。 - 年份只有2位数时，00-69对应范围为2000-2069；70-99对应范围为：1970-1999。 - 年份只有1位数时，如：datetime '1-1-1 00:00:00' 结果为'0001-01-01 00:00:00'。 ● 输出格式：仅支持YYYY-MM-DD hh:mm:ss.ffffff格式，且不受DateStyle参数的影响。在显示的时候会自动忽略时间部分小数部分末尾的所有零。 ● 范围： <ul style="list-style-type: none"> - sql_mode参数值包含“strict_trans_tables”时，范围与TIMESTAMP[(p)] WITHOUT TIME ZONE一致，非法输入或者超过范围时，会报错。 - sql_mode参数值不包含“strict_trans_tables”时，允 	8字节

名称	描述	存储空间
	<p>许年、月、日值是0，但是输出时会按照年、月、日的顺序依次转换为合法的值，如 '0000-00-10 00:00:00'转换为：0002-12-10 00:00:00 BC。非法输入或者超过范围时，会报warning信息，并返回0000-00-00 00:00:00值。</p> <ul style="list-style-type: none"> ● 精度：p表示小数点后的精度，取值范围为0~6。给定精度超过6时，按照6处理。 <ul style="list-style-type: none"> - 作为表列的数据类型时，缺省精度为0。 - 作为表达式使用（如： datetime '2000-01-01 00:00:00.123456'）时，缺省的精度为6。 ● 时区：支持的范围：-15:59 ~ +15:59，或使用时区名称（请参考系统视图 PG_TIMEZONE_NAMES），与TIMESTAMP[(p)] WITH TIME ZONE类型的时区规格一致。将指定时区的时间值转换为当前服务器时区（SHOW TIME ZONE可以查看服务器时区）的时间。如果将转换后的日期时间存入表中，此值不会再随服务器时区的变更而再做时区转换。 	

名称	描述	存储空间
year[(w)]	<p>年份。</p> <p>仅在设置sql_compatibility = 'MYSQL'参数后生效。</p> <ul style="list-style-type: none"> ● 输入格式： <ul style="list-style-type: none"> - 4位纯数字字符串： '1901'~'2155'，表示从1901年到2155年。 - 4位数字：1901~2155，表示从1901年到2155年。 - 1位或者2位的纯数字字符串： '0'~'99'，其中，'0'~'69'表示从2000年到2069年，'70'~'99'表示为从1970年到1999年。'0'、'00'表示为2000年。 - 1位或者2位的数字：0~99，其中，1~69表示从2001年到2069年，70~99表示为从1970年到1999年。0表示为0000。 - 其他时间函数的返回值，如now()。 ● 输出格式：仅支持YYYY格式。w表示输出格式的位数，只支持4位。若不指定，默认为4位。 ● 范围：1901~2155。 <ul style="list-style-type: none"> - sql_mode参数值包含“strict_trans_tables”时，非法输入或者超过范围，会报错。 - sql_mode参数值不包含“strict_trans_tables”时，会将非法值转为0000插入，并提示告警。 	1字节

📖 说明

1. 时间类型的数据在显示的时候会自动忽略末尾的所有零。
2. 精度p默认取值为6。
3. 对于INTERVAL类型，日期和时间在系统内部分别用int32和double类型存储，所以两者的取值范围和对应该数据类型的取值范围一致。
4. 插入时间超出范围的时候，系统可能不报错，但不保证行为正常。

📖 说明

在参数 `a_format_version` 值为 10c 和 `a_format_dev_version` 值为 s1 的情况下，缺省的 DATE 值由以下确定：

- 年通过 SYSDATE 返回当年。
- 月通过 SYSDATE 返回当月。
- 日返回 01（月份的第一天）。
- 小时，分钟，秒都是 0。

示例：

```
--创建表。
gaussdb=# CREATE TABLE date_type_tab(coll date);

--插入数据。
gaussdb=# INSERT INTO date_type_tab VALUES (date '12-10-2010');

--查看数据。
gaussdb=# SELECT * FROM date_type_tab;
   coll
-----
2010-12-10
(1 row)

--删除表。
gaussdb=# DROP TABLE date_type_tab;

--创建表。
gaussdb=# CREATE TABLE time_type_tab (da time without time zone ,dai time with time zone,dfgh
timestamp without time zone,dfga timestamp with time zone,vbg smalldatetime);

--插入数据。
gaussdb=# INSERT INTO time_type_tab VALUES ('21:21:21','21:21:21 pst','2010-12-12','2013-12-11
pst','2003-04-12 04:05:06');

--查看数据。
gaussdb=# SELECT * FROM time_type_tab;
   da | dai | dfgh | dfga | vbg
-----+-----+-----+-----+-----
21:21:21 | 21:21:21-08 | 2010-12-12 00:00:00 | 2013-12-11 16:00:00+08 | 2003-04-12 04:05:00
(1 row)

--删除表。
gaussdb=# DROP TABLE time_type_tab;

--创建表。
gaussdb=# CREATE TABLE day_type_tab (a int,b INTERVAL DAY(3) TO SECOND (4));

--插入数据。
gaussdb=# INSERT INTO day_type_tab VALUES (1, INTERVAL '3' DAY);

--查看数据。
gaussdb=# SELECT * FROM day_type_tab;
 a | b
---+-----
 1 | 3 days
(1 row)

--删除表。
gaussdb=# DROP TABLE day_type_tab;

--创建表。
gaussdb=# CREATE TABLE year_type_tab(a int, b interval year (6));

--插入数据。
gaussdb=# INSERT INTO year_type_tab VALUES(1,interval '2' year);
```

```
--查看数据。
gaussdb=# SELECT * FROM year_type_tab;
 a | b
---+-----
 1 | 2 years
(1 row)

gaussdb=# SELECT TIME 'allballs';
 time
-----
00:00:00
(1 row)

--删除表。
gaussdb=# DROP TABLE year_type_tab;

-- MySQL兼容模式下datetime和timestamp数据类型示例。
-- 创建MySQL兼容模式下的数据库。
-- 切换到MySQL兼容模式下的数据库。
gaussdb=# CREATE DATABASE gaussdb_m dbcompatibility='MYSQL';
gaussdb=# \c gaussdb_m;

-- 设置兼容版本控制参数。
gaussdb_m=# SET b_format_version = '5.7';
gaussdb_m=# SET b_format_dev_version = 's1';

-- 创建表。
gaussdb_m=# CREATE TABLE datetime_typ_tab(col1 datetime, col2 timestamp);

-- 插入数据。
gaussdb_m=# INSERT INTO datetime_typ_tab VALUES ('2003-04-12 04:05:06+09:00', '2003-04-12
04:05:06+09:00');

-- 查看数据。
gaussdb_m=# SELECT * FROM datetime_typ_tab;
 col1 | col2
-----+-----
2003-04-12 03:05:06 | 2003-04-12 03:05:06
(1 row)

-- 删除表。
gaussdb_m=# DROP TABLE datetime_typ_tab;

-- 创建表。
gaussdb_m=# CREATE TABLE year_typ_tab(col1 year, col2 year(4));

-- 插入数据。
gaussdb_m=# INSERT INTO year_typ_tab VALUES ('2023', now());

-- 查看数据。
gaussdb_m=# SELECT * FROM year_typ_tab;
 col1 | col2
-----+-----
2023 | 2023
(1 row)

-- 删除表和数据库。
gaussdb_m=# DROP TABLE year_typ_tab;
gaussdb_m=# \c postgres;
gaussdb=# DROP DATABASE gaussdb_m;

-- 重置参数。
gaussdb=# RESET ALL;
```

日期输入

日期和时间的输入几乎可以是任何合理的格式，包括ISO-8601格式、SQL-兼容格式或者其它的格式。系统支持按照日、月、年的顺序自定义日期输入。如果把DateStyle参

数设置为MDY就按照“月-日-年”解析，设置为DMY就按照“日-月-年”解析，设置为YMD就按照“年-月-日”解析。

日期的文本输入需要加单引号包围，语法如下：

```
type [( p ) ] 'value'
```

可选的精度声明中的p是一个整数，表示在秒域中小数部分的位数。[表7-12](#)显示了date类型的输入格式。

表 7-12 日期输入格式

例子	描述
1999-01-08	ISO 8601格式（建议格式），任何方式下都是1999年1月8日。
January 8, 1999	在任何datestyle输入模式下都无歧义。
1/8/1999	有歧义，在MDY模式下是1月8日，在DMY模式下是8月1日。
1/18/1999	MDY模式下是1月18日，其它模式下被拒绝。
01/02/03	<ul style="list-style-type: none"> MDY模式下的2003年1月2日。 DMY模式下的2003年2月1日。 YMD模式下的2001年2月3日。
1999-Jan-08	任何模式下都是1月8日。
Jan-08-1999	任何模式下都是1月8日。
08-Jan-1999	任何模式下都是1月8日。
99-Jan-08	YMD模式下是1月8日，否则错误。
08-Jan-99	1月8日，除了在YMD模式下是错误的之外。
Jan-08-99	1月8日，除了在YMD模式下是错误的之外。
19990108	ISO 8601格式，任何模式下都是1999年1月8日。
990108	ISO 8601格式，任何模式下都是1999年1月8日。
1999.008	年和年里的第几天。
J2451187	儒略日。
January 8, 99 BC	公元前99年。

示例：

```
--创建表。
gaussdb=# CREATE TABLE date_type_tab(coll date);

--插入数据。
gaussdb=# INSERT INTO date_type_tab VALUES (date '12-10-2010');

--查看数据。
gaussdb=# SELECT * FROM date_type_tab;
```

```

coll
-----
2010-12-10
(1 row)

--查看日期格式。
gaussdb=# SHOW datestyle;
DateStyle
-----
ISO, MDY
(1 row)

--设置日期格式。
gaussdb=# SET datestyle='YMD';
SET

--插入数据。
gaussdb=# INSERT INTO date_type_tab VALUES(date '2010-12-11');

--查看数据。
gaussdb=# SELECT * FROM date_type_tab;
coll
-----
2010-12-10
2010-12-11
(2 rows)

--删除表。
gaussdb=# DROP TABLE date_type_tab;

```

时间

时间类型包括time [(p)] without time zone和time [(p)] with time zone。如果只写time等效于time without time zone。

如果在time without time zone类型的输入中声明了时区，则会忽略这个时区。

时间输入类型的详细信息请参见[表7-13](#)，时区输入类型的详细信息请参见[表7-14](#)。

表 7-13 时间输入

例子	描述
05:06.8	ISO 8601
4:05:06	ISO 8601
4:05	ISO 8601
040506	ISO 8601
4:05 AM	与04:05一样，输入小时数必须<= 12
4:05 PM	与16:05一样，输入小时数必须<= 12
04:05:06.789-8	ISO 8601
04:05:06-08:00	ISO 8601
04:05-08:00	ISO 8601
040506-08	ISO 8601

例子	描述
04:05:06 PST	缩写的时区
2003-04-12 04:05:06 America/ New_York	用名称声明的时区

表 7-14 时区输入

例子	描述
PST	太平洋标准时间（Pacific Standard Time）
America/New_York	完整时区名称
-8:00	ISO 8601与PST的偏移
-800	ISO 8601与PST的偏移
-8	ISO 8601与PST的偏移

示例：

```
gaussdb=# SELECT time '04:05:06';
time
-----
04:05:06
(1 row)

gaussdb=# SELECT time '04:05:06 PST';
time
-----
04:05:06
(1 row)

gaussdb=# SELECT time with time zone '04:05:06 PST';
timetz
-----
04:05:06-08
(1 row)
```

特殊值

GaussDB支持几个特殊值，在读取的时候将被转换成普通的日期/时间值，请参考[表 7-15](#)。

表 7-15 特殊值

输入字符串	适用类型	描述
epoch	date, timestamp	1970-01-01 00:00:00+00（Unix系统零时）
infinity	timestamp	无穷大，比任何其他时间戳都晚

输入字符串	适用类型	描述
-infinity	timestamp	无穷小，比任何其他时间戳都早
now	date, time, timestamp	当前事务的开始时间
today	date, timestamp	今日午夜零时
tomorrow	date, timestamp	明日午夜零时
yesterday	date, timestamp	昨日午夜零时
allballs	time	00:00:00.00 UTC

示例：

```
--创建表。
gaussdb=# CREATE TABLE realtime_type_special(col1 varchar(20), col2 date, col3 timestamp, col4 time);

--插入数据。
gaussdb=# INSERT INTO realtime_type_special VALUES('epoch', 'epoch', 'epoch', NULL);
gaussdb=# INSERT INTO realtime_type_special VALUES('now', 'now', 'now', 'now');
gaussdb=# INSERT INTO realtime_type_special VALUES('today', 'today', 'today', NULL);
gaussdb=# INSERT INTO realtime_type_special VALUES('tomorrow', 'tomorrow', 'tomorrow', NULL);
gaussdb=# INSERT INTO realtime_type_special VALUES('yesterday', 'yesterday', 'yesterday', NULL);

--查看数据。
gaussdb=# SELECT * FROM realtime_type_special;
 col1 |   col2   |   col3   |   col4
-----+-----+-----+-----
epoch | 1970-01-01 00:00:00 | 1970-01-01 00:00:00 |
now   | 2023-02-27 11:38:13 | 2023-02-27 11:38:13.032815 | 11:38:13.032815
today | 2023-02-27 00:00:00 | 2023-02-27 00:00:00 |
tomorrow | 2023-02-28 00:00:00 | 2023-02-28 00:00:00 |
yesterday | 2023-02-26 00:00:00 | 2023-02-26 00:00:00 |
(5 rows)

gaussdb=# SELECT * FROM realtime_type_special WHERE col3 < 'infinity';
 col1 |   col2   |   col3   |   col4
-----+-----+-----+-----
epoch | 1970-01-01 00:00:00 | 1970-01-01 00:00:00 |
now   | 2023-02-27 11:38:13 | 2023-02-27 11:38:13.032815 | 11:38:13.032815
today | 2023-02-27 00:00:00 | 2023-02-27 00:00:00 |
tomorrow | 2023-02-28 00:00:00 | 2023-02-28 00:00:00 |
yesterday | 2023-02-26 00:00:00 | 2023-02-26 00:00:00 |
(5 rows)

gaussdb=# SELECT * FROM realtime_type_special WHERE col3 > '-infinity';
 col1 |   col2   |   col3   |   col4
-----+-----+-----+-----
epoch | 1970-01-01 00:00:00 | 1970-01-01 00:00:00 |
now   | 2023-02-27 11:38:13 | 2023-02-27 11:38:13.032815 | 11:38:13.032815
today | 2023-02-27 00:00:00 | 2023-02-27 00:00:00 |
tomorrow | 2023-02-28 00:00:00 | 2023-02-28 00:00:00 |
yesterday | 2023-02-26 00:00:00 | 2023-02-26 00:00:00 |
(5 rows)

gaussdb=# SELECT * FROM realtime_type_special WHERE col3 > 'now';
 col1 |   col2   |   col3   |   col4
-----+-----+-----+-----
tomorrow | 2023-02-28 00:00:00 | 2023-02-28 00:00:00 |
(1 row)

gaussdb=# SELECT * FROM realtime_type_special WHERE col3 = 'today';
```

```

col1 | col2 | col3 | col4
-----+-----+-----+-----
today | 2023-02-27 00:00:00 | 2023-02-27 00:00:00 |
(1 row)

gaussdb=# SELECT * FROM realtime_type_special WHERE col3 = 'tomorrow';
col1 | col2 | col3 | col4
-----+-----+-----+-----
tomorrow | 2023-02-28 00:00:00 | 2023-02-28 00:00:00 |
(1 row)

gaussdb=# SELECT * FROM realtime_type_special WHERE col3 > 'yesterday';
col1 | col2 | col3 | col4
-----+-----+-----+-----
now | 2023-02-27 11:38:13 | 2023-02-27 11:38:13.032815 | 11:38:13.032815
today | 2023-02-27 00:00:00 | 2023-02-27 00:00:00 |
tomorrow | 2023-02-28 00:00:00 | 2023-02-28 00:00:00 |
(3 rows)

--删除表。
gaussdb=# DROP TABLE realtime_type_special;

```

时间段输入

reltime的输入方式可以采用任何合法的时间段文本格式，包括数字形式（含负数和小数）及时间形式，其中时间形式的输入支持SQL标准格式、ISO-8601格式等。另外，文本输入需要加单引号。

时间段输入的详细信息请参考[表7-16](#)。

表 7-16 时间段输入

输入示例	输出结果	描述
60	2 mons	采用数字表示时间段，默认单位是day，可以是小数或负数。特别的，负数时间段，在语义上，可以理解为“早于多久”。
31.25	1 mons 1 days 06:00:00	
-365	-12 mons -5 days	
1 years 1 mons 8 days 12:00:00	1 years 1 mons 8 days 12:00:00	采用POSTGRES格式表示时间段，可以正负混用，不区分大小写，输出结果为将输入时间段计算并转换得到的简化POSTGRES格式时间段。
-13 months -10 hours	-1 years -25 days -04:00:00	
-2 YEARS +5 MONTHS 10 DAYS	-1 years -6 mons -25 days -06:00:00	
P-1.1Y10M	-3 mons -5 days -06:00:00	采用ISO-8601格式表示时间段，可以正负混用，不区分大小写，输出结果为将输入时间段计算并转换得到的简化POSTGRES格式时间段。
-12H	-12:00:00	

示例：

```

--创建表。
gaussdb=# CREATE TABLE reltime_type_tab(col1 character(30), col2 reltime);

```

```
--插入数据。
gaussdb=# INSERT INTO reltime_type_tab VALUES ('90', '90');
gaussdb=# INSERT INTO reltime_type_tab VALUES ('-366', '-366');
gaussdb=# INSERT INTO reltime_type_tab VALUES ('1975.25', '1975.25');
gaussdb=# INSERT INTO reltime_type_tab VALUES ('-2 YEARS +5 MONTHS 10 DAYS', '-2 YEARS +5 MONTHS 10 DAYS');
gaussdb=# INSERT INTO reltime_type_tab VALUES ('30 DAYS 12:00:00', '30 DAYS 12:00:00');
gaussdb=# INSERT INTO reltime_type_tab VALUES ('P-1.1Y10M', 'P-1.1Y10M');

--查看数据。
gaussdb=# SELECT * FROM reltime_type_tab;
          col1          |          col2
-----+-----
          90           |          3 mons
        -366           | -1 years -18:00:00
        1975.25        | 5 years 4 mons 29 days
-2 YEARS +5 MONTHS 10 DAYS | -1 years -6 mons -25 days -06:00:00
30 DAYS 12:00:00      | 1 mon 12:00:00
P-1.1Y10M            | -3 mons -5 days -06:00:00
(6 rows)

--删除表。
gaussdb=# DROP TABLE reltime_type_tab;
```

7.3.7 几何类型

GaussDB支持的几何类型请参见[表7-17](#)。最基本的类型：点，是其它类型的基础。

表 7-17 几何类型

名称	存储空间	说明	表现形式
point	16字节	平面中的点	(x,y)
lseg	32字节	(有限) 线段	((x1,y1),(x2,y2))
box	32字节	矩形	((x1,y1),(x2,y2))
path	16+16n字节	闭合路径 (与多边形相似)	((x1,y1),...)
path	16+16n字节	开放路径	[(x1,y1),...]
polygon	40+16n字节	多边形 (与闭合路径相似)	((x1,y1),...)
circle	24 字节	圆	<(x,y),r> (圆心和半径)

GaussDB提供了一系列的函数和操作符用来进行各种几何计算，如拉伸、转换、旋转、计算相交等。详细信息请参考[几何函数和操作符](#)。

点

点是几何类型的基本二维构造单位。用下面语法描述point的数值：

```
( x , y )
x , y
```

x和y是用浮点数表示的点的坐标，点的数值类型为float8类型。

点输出使用第一种语法。

示例：

```
gaussdb=# SELECT point(1.1, 2.2);
 point
-----
(1.1,2.2)
(1 row)
```

线段

线段（lseg）是用一对点来代表的。用下面的语法描述lseg的数值：

```
[ ( x1 , y1 ) , ( x2 , y2 ) ]
( ( x1 , y1 ) , ( x2 , y2 ) )
( x1 , y1 ) , ( x2 , y2 )
x1 , y1 , x2 , y2
```

(x1,y1)和(x2,y2)表示线段的端点，点的数值类型为float8类型。

线段输出使用第一种语法。

示例：

```
gaussdb=# SELECT lseg(point(1.1, 2.2), point(3.3, 4.4));
 lseg
-----
[(1.1,2.2),(3.3,4.4)]
(1 row)
```

矩形

矩形是用一对对角点来表示的。用下面的语法描述box的值：

```
(( x1 , y1 ) , ( x2 , y2 ) )
( x1 , y1 ) , ( x2 , y2 )
x1 , y1 , x2 , y2
```

(x1,y1)和(x2,y2)表示矩形的一对对角点，点的数值类型为float8类型。

矩形的输出使用第二种语法。

任何两个对角都可以出现在输入中，但按照这种顺序，右上角和左下角的值会被重新排序以存储。

示例：

```
gaussdb=# SELECT box(point(1.1, 2.2), point(3.3, 4.4));
 box
-----
(3.3,4.4),(1.1,2.2)
(1 row)
```

路径

路径由一系列连接的点组成。路径可能是开放的，即列表中第一个点和最后一个点没有连接。路径也可能是闭合的，即列表中第一个点依次连接到最后一个点。

用下面的语法描述path的数值：

```
[ ( x1 , y1 ) , ... , ( xn , yn ) ]
( ( x1 , y1 ) , ... , ( xn , yn ) )
( x1 , y1 ) , ... , ( xn , yn )
( x1 , y1 , ... , xn , yn )
x1 , y1 , ... , xn , yn
```

点表示组成路径的线段的端点，点的数值类型为float8类型。方括号（[]）表明一个开放的路径，圆括号（()）表明一个闭合的路径。当最外层的括号被省略，如在第三至第五语法，会假定一个封闭的路径。

路径的输出使用第一种或第二种语法输出。

示例：

```
gaussdb=# SELECT path(polygon '((0,0),(1,1),(2,0)'));
 path
-----
((0,0),(1,1),(2,0))
(1 row)
```

多边形

多边形由一系列点代表（多边形的顶点）。多边形可以认为与闭合路径一样，但是存储方式不一样而且有自己的一套支持函数。

用下面的语法描述polygon的数值：

```
(( x1 , y1 ) , ... , ( xn , yn ) )
( x1 , y1 ) , ... , ( xn , yn )
( x1 , y1 , ... , xn , yn )
x1 , y1 , ... , xn , yn
```

点表示多边形的顶点，点的数值类型为float8类型。

多边形输出使用第一种语法。

示例：

```
gaussdb=# SELECT polygon(box '((0,0),(1,1)'));
 polygon
-----
((0,0),(0,1),(1,1),(1,0))
(1 row)
```

圆

圆由一个圆心和半径标识。用下面的格式描述circle的数值：

```
< ( x , y ) , r >
(( x , y ) , r )
( x , y ) , r
x , y , r
```

(x,y)表示圆心，r表示半径，点的数值类型为float8类型。

圆的输出用第一种格式。

示例：

```
gaussdb=# SELECT circle(point(0,0),1);
 circle
-----
<(0,0),1>
(1 row)
```

7.3.8 网络地址类型

GaussDB提供用于存储IPv4、IPv6、MAC地址的数据类型。

用这些数据类型存储网络地址比用纯文本类型好，因为这些类型提供输入错误检查和特殊的操作和功能（请参见[网络地址函数和操作符](#)）。

表 7-18 网络地址类型

名称	存储空间	描述
cidr	7或19字节	IPv4或IPv6网络
inet	7或19字节	IPv4或IPv6主机和网络
macaddr	6字节	MAC地址

在对inet或cidr数据类型进行排序的时候，IPv4地址总是排在IPv6地址前面，包括那些封装或者是映射在IPv6地址里的IPv4地址，比如::10.2.3.4或::ffff:10.4.3.2。

cidr

cidr（无类别域间路由，Classless Inter-Domain Routing）类型，保存一个IPv4或IPv6网络地址，如表7-19所示。声明网络格式为address/y，address表示IPv4或者IPv6地址，y表示子网掩码的二进制位数。如果省略y，则掩码部分使用已有类别的网络编号系统进行计算，但要求输入的数据已经包括了确定掩码所需的所有字节。

表 7-19 cidr 类型输入举例

cidr输入	cidr输出	abbrev (cidr)
192.168.100.128/25	192.168.100.128/25	192.168.100.128/25
192.168/24	192.168.0.0/24	192.168.0/24
192.168/25	192.168.0.0/25	192.168.0.0/25
192.168.1	192.168.1.0/24	192.168.1/24
192.168	192.168.0.0/24	192.168.0/24
10.1.2	10.1.2.0/24	10.1.2/24
10.1	10.1.0.0/16	10.1/16
10	10.0.0.0/8	10/8
10.1.2.3/32	10.1.2.3/32	10.1.2.3/32
2001:4f8:3:ba::/64	2001:4f8:3:ba::/64	2001:4f8:3:ba::/64
2001:4f8:3:ba:2e0:81ff:fe22:d1f1/128	2001:4f8:3:ba:2e0:81ff:fe22:d1f1/128	2001:4f8:3:ba:2e0:81ff:fe22:d1f1
::ffff:127.0.0.0/120	::ffff:127.0.0.0/120	::ffff:127.0.0.0/120
::ffff:127.0.0.0/128	::ffff:127.0.0.0/128	::ffff:127.0.0.0/128

inet

inet类型在一个数据区域内保存主机的IPv4或IPv6地址，以及一个可选子网。主机地址中网络地址的位数表示子网（“子网掩码”）。如果子网掩码是32并且地址是IPv4，

则这个值不表示任何子网，只表示一台主机。在IPv6里，地址长度是128位，因此128位表示唯一的主机地址。

该类型的输入格式是address/y，address表示IPv4或者IPv6地址，y是子网掩码的二进制位数。如果省略/y，则子网掩码对IPv4是32，对IPv6是128，所以该值表示只有一台主机。如果该值表示只有一台主机，/y将不会显示。

inet和cidr类型之间的基本区别是inet接受子网掩码，而cidr不接受。

macaddr

macaddr类型存储MAC地址，也就是以太网卡硬件地址（尽管MAC地址还用于其它用途）。可以接受下列格式：

```
'08:00:2b:01:02:03'  
'08-00-2b-01-02-03'  
'08002b:010203'  
'08002b-010203'  
'0800.2b01.0203'  
'08002b010203'
```

以上示例表示同一个地址。对于数据位a到f，不区分大小写，输出时都是以第一种形式展示。

7.3.9 位串类型

位串就是一串1和0的字符串。它们可以用于存储位掩码。

GaussDB支持两种位串类型：bit(n)和bit varying(n)，这里的n是一个正整数，n最大取值为83886080，相当于10M的容量。

bit类型的数据必须准确匹配长度n，如果存储的数据长度不匹配都会报错。bit varying类型的数据是最长为n的变长类型，长度超过n时会被拒绝。一个没有长度的bit等效于bit(1)，没有长度的bit varying表示没有长度限制。

📖 说明

- 如果用户明确地把一个位串值转换成bit(n)，则此位串数值右边超过n位的内容将被截断，或者在位串数值不足n位时右边补齐零到n位，不会提示错误。
- 如果用户明确地把一个位串数值转换成bit varying(n)，但位串数值超过了n位，则位串数值的右边将被截断。
- 使用ADMS平台8.1.3-200驱动版本及之前版本时，写入bit类型需要用::bit varying进行类型转换，否则可能出现异常报错。

```
--创建表。  
gaussdb=# CREATE TABLE bit_type_t1  
(  
  BT_COL1 INTEGER,  
  BT_COL2 BIT(3),  
  BT_COL3 BIT VARYING(5)  
) DISTRIBUTE BY REPLICATION;  
  
--插入数据。  
gaussdb=# INSERT INTO bit_type_t1 VALUES(1, B'101', B'00');  
  
--插入数据的长度不符合类型的标准会报错。  
gaussdb=# INSERT INTO bit_type_t1 VALUES(2, B'10', B'101');  
ERROR: bit string length 2 does not match type bit(3)  
CONTEXT: referenced column: bt_col2  
  
--将不符合类型长度的数据进行转换。  
gaussdb=# INSERT INTO bit_type_t1 VALUES(2, B'10'::bit(3), B'101');
```

```
--查看数据。
gaussdb=# SELECT * FROM bit_type_t1;
 bt_col1 | bt_col2 | bt_col3
-----+-----+-----
      1 | 101    | 00
      2 | 100    | 101
(2 rows)

--删除表。
gaussdb=# DROP TABLE bit_type_t1;
```

7.3.10 UUID 类型

UUID数据类型用来存储RFC 4122, ISO/IEF 9834-8:2005以及相关标准定义的通用唯一标识符（UUID）。这个标识符是一个由算法产生的128位标识符，确保它不可能使用相同算法在已知的模块中产生相同的标识符。

因此，对分布式系统而言，这种标识符比序列能更好的保证唯一性，因为序列只能在单一数据库中保证是唯一。

UUID是一个小写十六进制数字的序列，由连字符分成几组，一组8位数字+三组4位数字+一组12位数字，总共32个数字代表128位，标准的UUID示例如下：

```
a0eebc99-9c0b-4ef8-bb6d-6bb9bd380a11
```

GaussDB同样支持以其他方式输入：大写字母和数字、由花括号包围的标准格式、省略部分或所有连字符、在任意一组四位数字之后加一个连字符。示例：

```
A0EEBC99-9C0B-4EF8-BB6D-6BB9BD380A11
{a0eebc99-9c0b-4ef8-bb6d-6bb9bd380a11}
a0eebc999c0b4ef8bb6d6bb9bd380a11
a0ee-bc99-9c0b-4ef8-bb6d-6bb9-bd38-0a11
```

一般是以标准格式输出。

7.3.11 JSON/JSONB 类型

JSON(JavaScript Object Notation)数据，可以是单独的一个标量，也可以是一个数组，也可以是一个键值对象，其中数组和对象可以统称容器(container)：

- 标量(scalar)：单一的数字、bool、string和null都可以称作标量。
- 数组(array)：[]结构，里面存放的元素可以是任意类型的JSON，并且不要求数组内所有元素都是同一类型。
- 对象(object)：{}结构，存储key:value的键值对，其键只能是用""包裹起来的字符串，值可以是任意类型的JSON，对于重复的键，按最后一个键值为准。

GaussDB存在两种数据类型JSON和JSONB，可以用来存储JSON数据。其中JSON是对输入的字符串的完整复制，使用时再去解析，所以它会保留输入的空格、重复键以及顺序等；JSONB数据以解析的二进制格式存储，它在解析时会删除语义无关的细节和重复的键，对键值也会进行排序，使用时无需再次解析。

因此可以发现，两者其实都是JSON，它们接受相同的字符串作为输入。它们实际的主要差别是效率。JSON数据类型存储输入文本的精确复制，处理函数必须在每个执行上重新解析；而JSONB数据以解析的二进制格式存储，由于添加了解析机制，因此在输入上稍微慢些，但是在处理上明显更快，因为不需要重新解析。同时由于JSONB类型存在解析后的格式归一化等操作，同等的语义下只会有一种格式，因此可以更好更强大的支持很多其他额外的操作，比如按照一定的规则进行大小比较等。JSONB也支持索引，这也是一个明显的优势。

输入格式

输入必须是一个符合JSON数据格式的字符串，此字符串用单引号'声明。

null (null-json)：仅null，全小写。

```
gaussdb=# SELECT 'null'::json; -- suc
json
-----
null
(1 row)

gaussdb=# SELECT 'NULL'::jsonb; -- err
ERROR: invalid input syntax for type json
```

数字 (num-json)：正负整数、小数、0，支持科学计数法。

```
gaussdb=# SELECT '1'::json;
json
-----
1
(1 row)

gaussdb=# SELECT '-1.5'::json;
json
-----
-1.5
(1 row)

gaussdb=# SELECT '-1.5e-5'::jsonb, '-1.5e+2'::jsonb;
jsonb | jsonb
-----+-----
-0.000015 | -150
(1 row)

gaussdb=# SELECT '001'::json, '+15'::json, 'NaN'::json; -- 不支持多余的前导0，正数的+号，以及NaN和infinity。
ERROR: invalid input syntax for type json
```

布尔(bool-json)：仅true、false，全小写。

```
gaussdb=# SELECT 'true'::json;
json
-----
true
(1 row)

gaussdb=# select 'false'::jsonb;
jsonb
-----
false
(1 row)
```

字符串(str-json)：必须是加双引号的字符串。

```
gaussdb=# SELECT "'a'"::json;
json
-----
"a"
(1 row)

gaussdb=# select "'abc'"::jsonb;
jsonb
-----
"abc"
(1 row)
```

数组(array-json)：使用中括号[]包裹，满足数组书写条件。数组内元素类型可以是任意合法的JSON，且不要求类型一致。

```
gaussdb=# SELECT '[1, 2, "foo", null]::json;
          json
-----
 [1, 2, "foo", null]
(1 row)

gaussdb=# SELECT '[]::json;
          json
-----
 []
(1 row)

gaussdb=# SELECT '[1, 2, "foo", null, [], {}]::jsonb;
          jsonb
-----
 [1, 2, "foo", null, [], {}]
(1 row)
```

对象(object-json): 使用大括号{}包裹, 键必须是满足JSON字符串规则的字符串, 值可以是任意合法的JSON。

```
gaussdb=# SELECT '{}::json; json
-----
 {}
(1 row)

gaussdb=# SELECT '{"a": 1, "b": {"a": 2, "b": null}}::json;
          json
-----
 {"a": 1, "b": {"a": 2, "b": null}}
(1 row)

gaussdb=# SELECT '{"foo": [true, "bar"], "tags": {"a": 1, "b": null}}::jsonb;
          jsonb
-----
 {"foo": [true, "bar"], "tags": {"a": 1, "b": null}}
(1 row)
```

须知

- 区分 'null::json 和 null::json 是两个不同的概念, 类似于字符串 str="null" 和 str=null。
- 对于数字, 当使用科学计数法的时候, jsonb类型会将其展开, 而json会精确复制输入。

JSONB 高级特性

- 注意事项
 - 不支持作为分区键。
 - 不支持外表。

JSON和JSONB的主要差异在于存储方式上的不同, JSONB存储的是解析后的二进制, 能够体现JSON的层次结构, 更方便直接访问等, 因此JSONB会有很多JSON所不具有的高级特性。

- 格式归一化
 - 对于输入的object-json字符串, 解析成jsonb二进制后, 会天然的丢弃语义上无关紧要的细节, 比如空格:

```
gaussdb=# SELECT ' [1, " a ", {"a" :1  } ] '::jsonb;
          jsonb
```

```
-----  
[1, " a ", {"a": 1}]  
(1 row)
```

- 对于object-jsonb，会删除重复的键值，只保留最后一个出现的，如：

```
gaussdb=# SELECT '{"a" : 1, "a" : 2}::jsonb;  
jsonb  
-----  
{"a": 2}  
(1 row)
```

- 对于object-jsonb，键值会重新进行排序，排序规则：长度长的在后、长度相等则ascii码大的在后，如：

```
gaussdb=# SELECT '{"aa" : 1, "b" : 2, "a" : 3}::jsonb;  
jsonb  
-----  
{"a": 3, "b": 2, "aa": 1}  
(1 row)
```

- 大小比较

由于经过了格式归一化，保证了同一种语义下的jsonb只会有一种存在形式，因此按照制定的规则，可以比较大小。

- 首先比较类型：object-jsonb > array-jsonb > bool-jsonb > num-jsonb > str-jsonb > null-jsonb
- 同类型则比较内容：
 - str-jsonb类型：依据text比较的方法，使用数据库默认排序规则进行比较，返回值正数代表大于，负数代表小于，0表示相等。
 - num-jsonb类型：数值比较。
 - bool-jsonb类型：true > false。
 - array-jsonb类型：长度长的 > 长度短的，长度相等则依次比较每个元素。
 - object-jsonb类型：长度长的 > 长度短的，长度相等则依次比较每个键值对，先比较键，然后比较值。

注意

object-jsonb类型内比较时，使用的是格式整理后的最终结果进行比较，因此相对于直接的输入未必会很直观。

- 创建索引、主键

- BTREE索引

jsonb类型支持创建btree索引，支持创建主键。

- 包含存在

查询一个JSON之中是否包含某些元素，或者某些元素是否存在于某个JSON中是jsonb的一个重要能力。

```
-- 简单的标量/原始值只包含相同的值。  
gaussdb=# SELECT "'foo'::jsonb @> "'foo'::jsonb;  
?column?  
-----  
t  
(1 row)
```



```

-- 左侧数组包含了右侧字符串。
gaussdb=# SELECT '[1, "aa", 3]::jsonb ? 'aa';
?column?
-----
t
(1 row)

-- 左侧数组包含了右侧的数组所有元素，顺序、重复不重要。
gaussdb=# SELECT '[1, 2, 3]::jsonb @> '[1, 3, 1]::jsonb;
?column?
-----
t
(1 row)

-- 左侧object-json包含了右侧object-json的所有键值对。
gaussdb=# SELECT '{"product": "PostgreSQL", "version": 9.4, "jsonb": true}'::jsonb @>
'{"version": 9.4}'::jsonb;
?column?
-----
t
(1 row)

-- 左侧数组并没有包含右侧的数组所有元素，因为左侧数组的三个元素为1、2、[1,3]，右侧的为1、3。
gaussdb=# SELECT '[1, 2, [1, 3]]::jsonb @> '[1, 3]::jsonb;
?column?
-----
f
(1 row)

gaussdb=# SELECT '{"foo": {"bar": "baz"}}'::jsonb @> '{"bar": "baz"}'::jsonb;
?column?
-----
f
(1 row)

```

相关的操作符请参见[JSON/JSONB函数和操作符](#)。

- 函数和操作符

json/jsonb类型相关支持的函数和操作符请参见[JSON/JSONB函数和操作符](#)。

7.3.12 HLL 数据类型

HLL（HyperLoglog）是统计数据集中唯一值个数的高效近似算法。它有着计算速度快、节省空间的特点，不需要直接存储集合本身，而是存储一种名为HLL的数据结构。每当有新数据加入进行统计时，只需要把数据经过哈希计算并插入到HLL中，最后根据HLL就可以得到结果。

HLL与其他算法的比较请参见[表7-20](#)。

表 7-20 HLL 与其他算法比较

项目	Sort算法	Hash算法	HLL
时间复杂度	O(nlogn)	O(n)	O(n)
空间复杂度	O(n)	O(n)	log(logn)
误差率	0	0	≈0.8%
所需存储空间	原始数据大小	原始数据大小	默认规格下最大16KB

HLL在计算速度和所占存储空间上都占优势。在时间复杂度上，Sort算法需要排序至少 $O(n\log n)$ 的时间，虽说Hash算法和HLL一样扫描一次全表 $O(n)$ 的时间就可以得出结果，但是存储空间上，Sort算法和Hash算法都需要先把原始数据存起来再进行统计，会导致存储空间消耗巨大，而对HLL来说不需要存原始数据，只需要维护HLL数据结构，故占用空间有很大的压缩，默认规格下HLL数据结构的最大空间约为16KB。

须知

- 当前默认规格下可计算最大distinct值的数量约为 $1.1e+15$ 个，误差率为0.8%。用户应注意如果计算结果超过当前规格下distinct最大值会导致计算结果误差率变大，或导致计算结果失败并报错。
- 用户在首次使用该特性时，应该对业务的distinct value做评估，选取适当的配置参数并做验证，以确保精度符合要求：
 - 当前默认参数下，可以计算的distinct值为 $1.1e+15$ ，如果计算得到的distinct值为NaN，需要调整log2m，或者采用其他算法计算distinct值。
 - 虽然hash算法存在极低的hash collision概率，但是建议用户在首次使用时，选取2-3个hash seed验证，如果得到的distinct value相差不大，则可以从该组seed中任选一个作为hash seed。

HLL中主要的数据结构，请参见[表7-21](#)。

表 7-21 HyperLogLog 中主要数据结构

数据类型	功能描述
hll	hll头部为27字节长度字段，默认规格下数据段长度0~16KB，可直接计算得到distinct值。

创建HLL数据类型时，可以支持0~4个参数入参，具体的参数含义与参数规格同函数hll_empty一致。第一个参数为log2m，表示分桶数的对数值，取值范围10~16；第二个参数为log2explicit，表示Explicit模式的阈值大小，取值范围0~12；第三个参数为log2sparse，表示Sparse模式的阈值大小，取值范围0~14；第四个参数为duplicatecheck，表示是否启用duplicatecheck，取值范围为0~1。当入参输入值为-1时，会采用默认值设定HLL的参数。可以通过\d或\d+查看HLL类型的参数。

说明

创建HLL数据类型时，根据入参的行为不同，结果不同：

- 创建HLL类型时对应入参不输入或输入-1，采用默认值设定对应的HLL参数。
- 输入合法范围的入参，对应HLL参数采用输入值。
- 输入不合法范围的入参，创建HLL类型报错。

```
-- 创建hll类型的表，不指定入参。
gaussdb=# CREATE TABLE t1 (id integer, set hll);
gaussdb=# \d t1
      Table "public.t1"
  Column | Type   | Modifiers
-----+-----+-----
 id     | integer |
 set    | hll    |
-- 创建hll类型的表，指定前两个入参，后两个采用默认值。
```

```
gaussdb=# CREATE TABLE t2 (id integer, set hll(12,4));
gaussdb=# \d t2
      Table "public.t2"
Column |      Type      | Modifiers
-----+-----+-----
id     | integer        |
set    | hll(12,4,12,0) |

--创建hll类型的表，指定第三个入参，其余采用默认值。
gaussdb=# CREATE TABLE t3(id int, set hll(-1,-1,8,-1));
gaussdb=# \d t3
      Table "public.t3"
Column |      Type      | Modifiers
-----+-----+-----
id     | integer        |
set    | hll(14,10,8,0) |

--创建hll类型的表，指定入参不合法报错。
gaussdb=# CREATE TABLE t4(id int, set hll(5,-1));
ERROR: log2m = 5 is out of range, it should be in range 10 to 16, or set -1 as default

--删除已创建的hll类型的表。
gaussdb=# DROP TABLE t1,t2,t3;
DROP TABLE
```

说明

对含有HLL类型的表插入HLL对象时，HLL类型的设定参数须同插入对象的设定参数一致，否则报错。

```
-- 创建带有hll类型的表。
gaussdb=# CREATE TABLE t1(id integer, set hll(14));

-- 向表中插入hll对象，参数一致，成功。
gaussdb=# INSERT INTO t1 VALUES (1, hll_empty(14,-1));

-- 向表中插入hll对象，参数不一致，失败。
gaussdb=# INSERT INTO t1(id, set) VALUES (1, hll_empty(14,5));
ERROR: log2explicit does not match: source is 5 and dest is 10

--删除表。
gaussdb=# DROP TABLE t1;
```

HLL的应用场景。

- 场景1：“Hello World”

通过下面的示例说明如何使用hll数据类型：

```
-- 创建带有hll类型的表。
gaussdb=# CREATE TABLE helloworld (id integer, set hll);

-- 向表中插入空的hll。
gaussdb=# INSERT INTO helloworld(id, set) VALUES (1, hll_empty());

-- 把整数经过哈希计算加入到hll中。
gaussdb=# UPDATE helloworld SET set = hll_add(set, hll_hash_integer(12345)) WHERE id = 1;

-- 把字符串经过哈希计算加入到hll中。
gaussdb=# UPDATE helloworld SET set = hll_add(set, hll_hash_text('hello world')) WHERE id = 1;

-- 得到hll中的distinct值。
gaussdb=# SELECT hll_cardinality(set) FROM helloworld WHERE id = 1;
hll_cardinality
-----
                2
(1 row)

-- 删除表。
gaussdb=# DROP TABLE helloworld;
```

- 场景2：“网站访客数量统计”

通过下面的示例说明hll如何统计在一段时间内访问网站的不同用户数量：

```
-- 创建原始数据表，表示某个用户在某个时间访问过网站。
gaussdb=# CREATE TABLE facts (
    date         date,
    user_id      integer
);

-- 构造数据，表示一天中有哪些用户访问过网站。
gaussdb=# INSERT INTO facts VALUES ('2019-02-20', generate_series(1,100));
gaussdb=# INSERT INTO facts VALUES ('2019-02-21', generate_series(1,200));
gaussdb=# INSERT INTO facts VALUES ('2019-02-22', generate_series(1,300));
gaussdb=# INSERT INTO facts VALUES ('2019-02-23', generate_series(1,400));
gaussdb=# INSERT INTO facts VALUES ('2019-02-24', generate_series(1,500));
gaussdb=# INSERT INTO facts VALUES ('2019-02-25', generate_series(1,600));
gaussdb=# INSERT INTO facts VALUES ('2019-02-26', generate_series(1,700));
gaussdb=# INSERT INTO facts VALUES ('2019-02-27', generate_series(1,800));

-- 创建表并指定列为hll。
gaussdb=# CREATE TABLE daily_uniques (
    date         date UNIQUE,
    users        hll
);

-- 根据日期把数据分组，并把数据插入到hll中。
gaussdb=# INSERT INTO daily_uniques(date, users)
SELECT date, hll_add_agg(hll_hash_integer(user_id))
FROM facts
GROUP BY 1;

-- 计算每一天访问网站不同用户数量。
gaussdb=# SELECT date, hll_cardinality(users) FROM daily_uniques ORDER BY date;
   date | hll_cardinality
-----+-----
2019-02-20 |          100
2019-02-21 | 200.217913059312
2019-02-22 | 301.76494508014
2019-02-23 | 400.862858326446
2019-02-24 | 502.626933349694
2019-02-25 | 601.922606454213
2019-02-26 | 696.602316769498
2019-02-27 | 798.111731634412
(8 rows)

-- 计算在2019.02.20到2019.02.26一周中有多少不同用户访问过网站。
gaussdb=# SELECT hll_cardinality(hll_union_agg(users)) FROM daily_uniques WHERE date >=
'2019-02-20'::date AND date <= '2019-02-26'::date;
   hll_cardinality
-----
696.602316769498
(1 row)

-- 计算昨天访问过网站而今天没访问网站的用户数量。
gaussdb=# SELECT date, (#hll_union_agg(users) OVER two_days) - #users AS lost_uniques FROM
daily_uniques WINDOW two_days AS (ORDER BY date ASC ROWS 1 PRECEDING); --默认兼容性（M兼容性）结果如下：
   date | lost_uniques
-----+-----
2019-02-20 |          0
2019-02-21 |          0
2019-02-22 |          0
2019-02-23 |          0
2019-02-24 |          0
2019-02-25 |          0
2019-02-26 |          0
2019-02-27 |          0
(8 rows)
```

```
-- 删除表。
gaussdb=# DROP TABLE facts;
gaussdb=# DROP TABLE daily_uniques;
```

- 场景3：“插入数据不满足hll数据结构要求”

当用户给hll类型的字段插入数据的时候，必须保证插入的数据满足hll数据结构要求，如果解析后不满足就会报错。如下示例中：插入数据'E\1234'时，该数据不满足hll数据结构要求，不能解析成功因此失败报错。

```
gaussdb=# CREATE TABLE test(id integer, set hll);
gaussdb=# INSERT INTO test VALUES(1, 'E\1234');
ERROR: not a hll type, size=6 is not enough
gaussdb=# DROP TABLE test;
```

7.3.13 范围类型

范围类型是表达某种元素类型（称为范围的 *subtype*）的一个值的范围的数据类型。例如，timestamp的范围可以被用来表达一个会议室被保留的时间范围。在这种情况下，数据类型是tsrange（“timestamp range”的简写），而timestamp是其 subtype。subtype必须具有一种总体的顺序，这样对于元素值是在一个范围值之内、之前或之后就已是明确的。

范围类型非常有用，通常它们可以表达一种单一范围值中的多个元素值，并且可以很清晰地表达诸如范围重叠等概念，如时间安排的时间和日期范围。在价格范围、仪器的量程等场景也都是可以表示的。

内建范围类型

有下列内建范围类型：

- int4range — integer的范围
- int8range — bigint的范围
- numrange — numeric的范围
- tsrange — 不带时区的timestamp的范围
- tstzrange — 带时区的timestamp的范围
- daterange — date的范围

此外，还可以自定义范围类型，具体请参见[CREATE TYPE](#)。

例子

```
--创建表格并插入数据。
gaussdb=# CREATE TABLE reservation (room int, during tsrange);
gaussdb=# INSERT INTO reservation VALUES (1108, '[2010-01-01 14:30, 2010-01-01 15:30)');
-- 包含。
gaussdb=# SELECT int4range(10, 20) @> 3;
?column?
-----
f
(1 row)

--判断是否重叠。
gaussdb=# SELECT numrange(11.1, 22.2) && numrange(20.0, 30.0);
?column?
-----
t
(1 row)

--抽取上界。
gaussdb=# SELECT upper(int8range(15, 25));
```

```
upper
-----
      25
(1 row)
--计算交集。
gaussdb=# SELECT int4range(10, 20) * int4range(15, 25);
?column?
-----
 [15,20)
(1 row)
--判断范围是否为空。
gaussdb=# SELECT isempty(numrange(1, 5));
isempty
-----
      f
(1 row)
--删除表格。
gaussdb=# DROP TABLE reservation;
```

范围类型上的操作符和函数的完整列表请参见[范围函数和操作符](#)。

包含和排除边界

每一个非空范围都有两个界限，下界和上界。上下界之间的所有点都被包括在范围内。一个包含界限意味着边界点本身也被包括在范围内，而一个排除边界意味着边界点不被包括在范围内。

在一个范围的文本形式中，包含下界被表达为 “[”，不包含下界被表达为 “(”；包含上界被表达为 “]”，不包含上界被表达为 “)”。

函数 `lower_inc` 和 `upper_inc` 分别测试一个范围值的上下界。

无限（无界）范围

一个范围的下界可以被忽略，意味着所有小于上界的值都被包括在范围中。同样，如果范围的上界被忽略，那么所有比下界大的值都被包括在范围中。如果上下界都被忽略，该元素类型的所有值都被认为在该范围中。当不设置范围的上界和下界时，即上界为正无穷大，下界为负无穷大，该范围为无限（无界）范围。

具有 `infinity` 概念的元素类型可以作为显式边界值。例如，在时间戳范围 `[today,infinity)` 和 `[today,infinity]`，`[today,infinity)` 表示不包括特殊的 `timestamp` 值 `infinity`，`[today,infinity]` 表示包括特殊的 `timestamp` 值 `infinity`。

函数 `lower_inf` 和 `upper_inf` 分别测试一个范围的无限上下界。

范围输入/输出

范围输入模式：

```
(lower-bound,upper-bound)
(lower-bound,upper-bound]
[lower-bound,upper-bound)
[lower-bound,upper-bound]
empty
```

范围输出模式：

```
[lower-bound,upper-bound)
empty
```

() 或 [] 指示上下界是否为排除的或者包含的。empty 表示一个空范围（一个不包含点的范围）。

*lower-bound*可以是作为subtype的合法输入的一个字符串，或者是空（表示没有下界）。同样，*upper-bound*可以是作为subtype的合法输入的一个字符串，或者是空（表示没有上界）。

每个界限值可以使用"（双引号）字符引用。如果界限值包含圆括号、方括号、逗号、双引号或反斜线时，必须使用双引号进行引用，否则这些字符会被认作范围语法的一部分。要把一个双引号或反斜线放在一个被引用的界限值中，需在其前面添加一个反斜线（还有，在一个双引号引用的界限值中的一对双引号表示一个双引号字符，这与SQL字符串中的单引号规则类似）。此外，避免引用或者使用反斜线转义来保护所有数据字符，否则数据字符会被当作范围语法的一部分。如果要写一个是空字符串的界限值，则可以写成""，因为什么都不写表示一个无限界限。

范围值前后允许有空格，但是圆括号或方括号之间的任何空格会被当做上下界值的一部分（取决于元素类型，它可能是也可能不是有意义的）。

例子：

```
--包括3，不包括7之间的所有点。
gaussdb=# SELECT '[3,7)::int4range;
int4range
-----
[3,7)
(1 row)
--既不包括3也不包括7之间的所有点。
gaussdb=# SELECT '(3,7)::int4range;
int4range
-----
[4,7)
(1 row)
--只包括单独一个点4。
gaussdb=# SELECT '[4,4)::int4range;
int4range
-----
[4,5)
(1 row)
--不包括点（并且将被标准化为 '空'）。
gaussdb=# SELECT '[4,4)::int4range;
int4range
-----
empty
(1 row)
```

构造范围

每一种范围类型都有一个与其同名的构造器函数。使用构造器函数常常比写一个范围文字常数更方便，因为它避免了对界限值的额外引用。构造器函数接收两个或三个参数。两个参数的形式以标准的形式构造一个范围（下界是包含的，上界是排除的），而三个参数的形式按照第三个参数指定的界限形式构造一个范围。第三个参数必须是下列字符串之一：“()”、“[]”、“[]”或者“[]”。

```
--完整形式是：下界、上界以及指示界限包含性/排除性的文本参数。
gaussdb=# SELECT numrange(1.0, 14.0, '[');
numrange
-----
(1.0,14.0]
(1 row)
--如果第三个参数被忽略，则假定为 '['。
gaussdb=# SELECT numrange(1.0, 14.0);
numrange
-----
[1.0,14.0)
(1 row)
--尽管这里指定了 '['，显示时该值将被转换成标准形式，因为int8range是一种离散范围类型。
gaussdb=# SELECT int8range(1, 14, '[');
```

```
int8range
-----
[2,15)
(1 row)
--为一个界限使用NULL导致范围在那一边是无界的。
gaussdb=# SELECT numrange(NULL, 2.2);
numrange
-----
(,2.2)
(1 row)
```

离散范围类型

一种范围的元素类型具有一个定义的“步长”，例如integer或date。在这些类型中，如果两个元素之间没有合法值，它们可以被说成是相邻。这与连续范围相反，连续范围中总是（或者几乎总是）可以在两个给定值之间标识其他元素值。例如，numeric类型之上的一个范围就是连续的，timestamp上的范围也是（尽管timestamp具有有限的精度，并且在理论上可以被当作离散的，但是可以认为它是连续的，因为通常并不关心它的步长）。

另一种考虑离散范围类型的方法是对每一个元素值都有一个清晰的“下一个”或“上一个”值。通过选择原来给定的下一个或上一个元素值来取代它，就可以在一个范围界限的包含和排除表达之间转换。例如，在一个整数范围类型中，[4,8]和(3,9)表示相同的值集合，但是对于numeric上的范围就不是这样。

一个离散范围类型应该具有一个正规化函数，即明确元素类型的指定步长。正规化函数负责把范围类型的相等值转换成具有相同的表达，特别是与包含或者排除界限一致。如果没有指定一个正规化函数，那么具有不同格式的范围将总是会被当作不等，即使它们实际上是表达相同的一组值。

内建的范围类型int4range、int8range和daterange都使用一种正规的形式，该形式包括下界并且排除上界，即[]。但是用户定义的范围类型可以使用其他形式。

索引

B-树索引可以在范围类型的表列上创建。对于这些索引类型，基本上唯一有用的范围操作就是等值。使用相应的<和>操作符，对于范围值定义有一种B-树排序顺序，但是该顺序相当任意并且在真实世界中通常不怎么有用。范围类型的B-树支持主要是为了允许在查询内部进行排序，而不是创建真正的索引。

7.3.14 对象标识符类型

GaussDB在内部使用对象标识符（OID）作为各种系统表的主键。系统不会给用户创建的表增加一个OID系统字段，OID类型代表一个对象标识符。

目前OID类型用一个四字节的无符号整数实现。因此不建议在创建的表中使用OID字段做主键。

表 7-22 对象标识符类型

名称	引用	描述	示例
OID	-	数字化的对象标识符。	564182
CID	-	命令标识符。它是系统字段cmin和cmax的数据类型。命令标识符是32位的量。	-

名称	引用	描述	示例
XID	-	事务标识符。它是系统字段 xmin和xmax的数据类型。事务标识符是64位的量。	-
TID	-	行标识符。它是系统表字段 ctid的数据类型。行ID是一对数值（块号，块内的行索引），它标识该行在其所在表内的物理位置。	-
REGCONFIG	pg_ts_config	文本搜索配置。	english
REGDICTIONARY	pg_ts_dict	文本搜索字典。	simple
REGOPER	pg_operator	操作符名。	-
REGOPERATOR	pg_operator	带参数类型的操作符。	*(integer,integer)或-(NONE,integer)
REGPROC	pg_proc	函数名称。	sum
REGPROCEDURE	pg_proc	带参数类型的函数。	sum(int4)
REGCLASS	pg_class	关系名。	pg_type
REGTYPE	pg_type	数据类型名。	integer

OID类型：主要作为数据库系统表中字段使用。

示例：

```
gaussdb=# SELECT oid FROM pg_class WHERE relname = 'pg_type';
oid
-----
1247
(1 row)
```

OID别名类型REGCLASS：主要用于对象OID值的简化查找。

示例：

```
gaussdb=# SELECT attrelid,attname,atttypid,attstattarget FROM pg_attribute WHERE attrelid =
'pg_type'::REGCLASS;
attrelid | attname | atttypid | attstattarget
-----+-----+-----+-----
1247 | xc_node_id | 23 | 0
1247 | tableoid | 26 | 0
1247 | cmax | 29 | 0
1247 | xmax | 28 | 0
1247 | cmin | 29 | 0
1247 | xmin | 28 | 0
1247 | oid | 26 | 0
1247 | ctid | 27 | 0
1247 | typename | 19 | -1
```

```

1247 | typnamespace | 26 | -1
1247 | typowner | 26 | -1
1247 | typplen | 21 | -1
1247 | typbyval | 16 | -1
1247 | typstype | 18 | -1
1247 | typcategory | 18 | -1
1247 | typispreferred | 16 | -1
1247 | typisdefined | 16 | -1
1247 | typdelim | 18 | -1
1247 | typrelid | 26 | -1
1247 | typelem | 26 | -1
1247 | typarray | 26 | -1
1247 | typinput | 24 | -1
1247 | typoutput | 24 | -1
1247 | typreceive | 24 | -1
1247 | typsend | 24 | -1
1247 | typmodin | 24 | -1
1247 | typmodout | 24 | -1
1247 | typanalyze | 24 | -1
1247 | typalign | 18 | -1
1247 | typstorage | 18 | -1
1247 | typnotnull | 16 | -1
1247 | typbasetype | 26 | -1
1247 | typtypmod | 23 | -1
1247 | typndims | 23 | -1
1247 | typcollation | 26 | -1
1247 | typdefaultbin | 194 | -1
1247 | typdefault | 25 | -1
1247 | typacl | 1034 | -1
1247 | typelemmod | 23 | -1
(39 rows)

```

7.3.15 伪类型

GaussDB数据类型中包含一系列特殊用途的类型，这些类型按照类别被称为伪类型。伪类型不能作为字段的数据类型，但是可以用于声明函数的参数或者结果类型。

当一个函数不仅是简单地接受并返回某种SQL数据类型的情况下伪类型是很有用的。[表7-23](#)列出了所有的伪类型。

表 7-23 伪类型

名称	描述
any	表示函数接受任何输入数据类型。
anyelement	表示函数接受任何数据类型。
anyarray	表示函数接受任意数组数据类型。
anynonarray	表示函数接受任意非数组数据类型。
anyenum	表示函数接受任意枚举数据类型。
anyrange	表示函数接受任意范围数据类型。
cstring	表示函数接受或者返回一个空结尾的C字符串。
internal	表示函数接受或者返回一种服务器内部的数据类型。
language_handler	声明一个过程语言调用句柄返回language_handler。
fdw_handler	声明一个外部数据封装器返回fdw_handler。

名称	描述
record	标识函数返回一个未声明的行类型。
trigger	声明一个触发器函数返回trigger。
void	表示函数不返回数值。
opaque	一个已经过时的类型，以前用于所有上面这些用途。

声明用C语言编写的函数（无论是内置的还是动态装载的）都可以接受或者返回任何这样的伪数据类型。当伪类型作为参数类型使用时，用户需要保证函数的正常运行。

用过程语言编写的函数只能使用实现语言允许的伪类型。目前，过程语言都不允许使用作为参数类型的伪类型，并且只允许使用void和record作为结果类型。一些多态的函数还支持使用anyelement、anyarray、anynonarray、anyenum和anyrange类型。

每一个被声明为anyelement的位置（参数或返回值）都允许具有任意特定的实际数据类型，但是在任何给定的查询中必须全部是相同的实际类型。

伪类型internal用于声明只能在数据库系统内部调用的函数，这些函数不能直接在SQL查询里调用。如果函数至少有一个internal类型的参数，则不能从SQL里调用它。建议不要创建任何声明返回internal的函数，除非其至少有一个internal类型的参数。

示例：

```
--创建表。
gaussdb=# CREATE TABLE t1 (a int);

--插入两条数据。
gaussdb=# INSERT INTO t1 values(1),(2);

--创建函数showall()。
gaussdb=# CREATE OR REPLACE FUNCTION showall() RETURNS SETOF record
AS $$ SELECT count(*) from t1; $$
LANGUAGE SQL;

--调用函数showall()。
gaussdb=# SELECT showall();
showall
-----
(2)
(1 row)

--删除函数。
gaussdb=# DROP FUNCTION showall();

--删除表。
gaussdb=# DROP TABLE t1;
```

7.3.16 账本数据库使用的数据类型

账本数据库使用HASH16数据类型来存储行级hash摘要或表级hash摘要，使用HASH32数据类型来存储全局hash摘要或者历史表校验hash。

表 7-24 账本数据库 HASH 类型

名称	描述	存储空间	范围
HASH16	以无符号64位整数存储。	8字节	0 ~ +18446744073709551615
HASH32	以包含16个无符号整型元素数的组存储。	16字节	16个元素的无符号整型数组能够包含的取值范围。

HASH16数据类型用来在账本数据库中存储行级或表级hash摘要。在获得长度为16个字符的十六进制字符串的hash序列后，系统将调用hash16in函数将该序列转换为一个无符号64位整数存储进HASH16类型变量中。示例如下：

```
十六进制字符串: e697da2eaa3a775b 对应的无符号64位整数: 16615989244166043483
十六进制字符串: ffffffff 对应的无符号64位整数: 18446744073709551615
```

HASH32数据类型用来在账本数据库中存储全局hash摘要或者历史表校验hash。在获得长度为32个字符的十六进制字符串的hash序列后，系统将调用hash32in函数将该序列转换到一个包含16个无符号整型元素的数组中。示例如下：

```
十六进制字符串: 685847ed1fe38e18f6b0e2b18c00edee
对应的HASH32数组: [104,88,71,237,31,227,142,24,246,176,226,177,140,0,237,238]
```

7.3.17 XML 类型

XML数据类型可以被用来存储XML数据。它的内部格式和TEXT类型相同，它比直接在一个TEXT域中存储XML数据的优势在于：XML类型数据支持基于LIBXML2提供的标准XML操作函数及XML规范性的检查。

XML类型可以存储格式良好的遵循XML标准定义的“文档”、以及“内容”片段，它是通过引用更宽泛的“DOCUMENT NODE” XQUERY和XPATH数据模型来定义的。大致上说，这意味着内容片段中可以有多于一个的顶层元素或字符节点。表达式XMLVALUE IS DOCUMENT可以被用来评估一个特定的XML值是一个完整文档或者仅仅是一个文档片段。

XML解析器把XML文档转换为XML DOM对象。DOM (DOCUMENT OBJECT MODEL 文档对象模型) 定义了访问和操作文档的标准方法。XML DOM (XML DOCUMENT OBJECT MODEL) 定义了访问和操作XML文档的标准方法。XML DOM把XML文档作为树结构来查看。所有元素可以通过DOM树来访问。可以修改或删除它们的内容，并创建新的元素。元素，它们的文本，以及它们的属性，都被认为是节点。

XML底层使用和TEXT类型一样的数据结构进行存储，最大为1GB。

示例：

```
gaussdb=# CREATE TABLE xmltest ( id int, data xml );
gaussdb=# INSERT INTO xmltest VALUES (1, 'one');
gaussdb=# INSERT INTO xmltest VALUES (2, 'two');
gaussdb=# SELECT * FROM xmltest ORDER BY 1;
 id | data
-----+-----
 1 | one
 2 | two
(2 rows)
gaussdb=# SELECT xmlconcat(xmlcomment('hello'),
                        xmlelement(NAME qux, 'xml!'),
                        xmlcomment('world'));
```

```
xmlconcat
-----
<!--hello--><qux>xml</qux><!--world-->
(1 row)
gaussdb=# DROP TABLE xmltest;
```

📖 说明

- XML类型不支持如下操作：
 - 逻辑表达式and、or、not。
 - 作为非XML操作函数的系统函数的入参。
 - 作为分布键、分区键、二级分区键、主键、唯一约束。
 - XML相关的隐式类型转换，包括字符串和XML类型之间的隐式转换。
 - 数组表达式、行表达式、子查询表达式。
 - 使用XML数据格式列作为普通索引、unique索引、global索引、local索引、部分索引。
 - 比较表达式>、<、>=、<=、=、<>、!=、^=、between and、is distinct from、is not distinct from、<=>。
 - 条件表达式decode、nullif、greatest、least。
 - 作为distinct/group by/order by参数。
 - 聚合函数sum、max、min、avg、list_agg、corr、covar_pop、covar_samp、stddev、stddev_pop、stddev_samp、var_pop、var_samp、variance、bit_and、bit_or、bool_and、bool_or、every、regr_avgx、regr_avgy、regr_count、regr_intercept、regr_r2、regr_slope、regr_sxx、regr_sxy、regr_syy、rank、spread。
 - 不支持ODBC相关绑定传参接口。
- XML类型支持如下操作：
 - 物理备份恢复。
 - 比较表达式is null、is not null。
 - 条件表达式case、coalesce。
 - 全局临时表和本地临时表。
 - 强制类型转换。
 - 表达式索引。
 - XML类型的输入值需要符合XML格式标准。
 - 支持gs_dump导出和gs_restore导入操作。
 - 并行查询，支持astore和ustore存储引擎。
 - 作为自定义函数的入参、出参、自定义变量和返回值。
 - 作为存储过程的入参、出参、自定义变量和返回值。支持自治事务的存储过程。
 - 字符处理函数quote_literal(string text)（需显式转换为字符类型）、quote_nullable(string text)（需显式转换为字符类型）。
 - 聚集函数count、array_agg、checksum（需显式转换为字符类型）、string_agg（需显式转换为字符类型）。
 - 支持JDBC和ODBC对XML数据类型操作，支持对该字段进行SELECT、UPDATE、INSERT或DELETE操作，使用SQL语法输入XML值，使用ResultSet类的getSQLXML方法获取XML值。支持JDBC相关绑定传参接口，可使用PreparedStatement预处理语句接口中的setSQLXML方法和ResultSet执行结果集接口中的getSQLXML(int columnIndex)方法。

调用流程：需要使用java.sql.SQLXML接口类构造XML对象，再设置指定的对象类型为Oid.XML，然后将类型ID和XML值发送到服务端，从服务端获取到返回结果后，先调用ResultSet.getString，然后通过获取的字符串使用java.sql.SQLXML接口类构造XML对象，此时会再次检查内容是否符合XML标准格式。所以xml值也可以使用ResultSet.getString直接获取XML的字符串对象。

7.3.18 XMLTYPE 类型

XMLTYPE数据类型可以被用来存储XMLTYPE数据。目前，它的内部格式中存储数据是按字符串方式存储的，它比直接在一个TEXT域中存储XML数据的优势在于：XMLTYPE类型数据支持基于LIBXML2提供的标准XML操作函数及XML规范性的检查。

XMLTYPE类型可以存储格式良好的遵循XML标准定义的“文档”。

XML解析器把XML文档转换为XML DOM对象。DOM（DOCUMENT OBJECT MODEL 文档对象模型）定义了访问和操作文档的标准方法。XML DOM（XML DOCUMENT OBJECT MODEL）定义了访问和操作XML文档的标准方法。XML DOM把XML文档作为树结构来查看。所有元素可以通过DOM树来访问。可以修改或删除它们的内容，并创建新的元素。元素，它们的文本，以及它们的属性，都被认为是节点。最大为1GB。

示例：

```
gaussdb=# CREATE TABLE xmltypetest(id int, data xmltype);
gaussdb=# INSERT INTO xmltypetest VALUES (1, '<ss/>');
gaussdb=# INSERT INTO xmltypetest VALUES (2, '<xx/>');
gaussdb=# SELECT * FROM xmltypetest ORDER BY 1;
 id | data
----+-----
  1 | <ss/>
  2 | <xx/>
(2 rows)
gaussdb=# DROP TABLE xmltypetest;
```

📖 说明

- XMLTYPE类型不支持如下操作：
 - 逻辑表达式and、or、not。
 - 作为非XMLTYPE操作函数的系统函数的入参。
 - 作为分布键、分区键、二级分区键、主键、唯一约束。
 - XMLTYPE相关的隐式类型转换，包括字符串和XMLTYPE类型之间的隐式转换。
 - 数组表达式、行表达式、子查询表达式。
 - 使用XMLTYPE数据格式列作为普通索引、unique索引、global索引、local索引、部分索引。
 - 比较表达式>、<、>=、<=、=、<>、!=、^=、between and、is distinct from、is not distinct from、<=>。
 - 条件表达式decode、nullif、greatest、least。
 - 作为distinct/group by/order by 参数。
 - 聚合函数sum、max、min、avg、list_agg、corr、covar_pop、covar_samp、stddev、stddev_pop、stddev_samp、var_pop、var_samp、variance、bit_and、bit_or、bool_and、bool_or、every、regr_avgx、regr_avgy、regr_count、regr_intercept、regr_r2、regr_slope、regr_sxx、regr_sxy、regr_syy、rank、spread。
 - 不支持ODBC相关绑定传参接口。
- XMLTYPE类型支持如下操作：
 - 物理备份恢复。
 - 比较表达式is null、is not null。
 - 条件表达式case、coalesce。
 - 全局临时表和本地临时表。
 - 强制类型转换。
 - 表达式索引。
 - XMLTYPE类型的输入值需要符合XML格式标准。
 - 支持gs_dump导出和gs_restore导入操作。
 - 并行查询，支持astore和ustore存储引擎。
 - 作为自定义函数的入参、出参、自定义变量和返回值。
 - 作为存储过程的入参、出参、自定义变量和返回值。支持自治事务的存储过程。
 - 字符处理函数quote_literal(string text)（需显式转换为字符类型）、quote_nullable(string text)（需显式转换为字符类型）。
 - 聚集函数count、array_agg、checksum（需显式转换为字符类型）、string_agg（需显式转换为字符类型）。
 - 支持对该字段进行SELECT、UPDATE、INSERT或DELETE操作，使用SQL语法输入XMLTYPE值。
- 可以创建名称为xmltype的schema，schema下用户可以创建函数，但是不能通过schema.func()这种方式调用schema下定义的函数。

7.3.19 aclitem 类型

aclitem数据类型用于存储对象权限信息。其内部实现是int类型，支持的格式为‘user1=privs/user2’。

aclitem[]数据类型为aclitem组成的数组，支持的格式为‘{user1=privs1/user3, user2=privs2/user3}’。

其中user1、user2和user3为数据库中已存在的用户/角色名，privs为数据库中支持的权限（具体请参见表12-71）。

示例：

```
--创建相应用户。
gaussdb=# CREATE USER user1 WITH PASSWORD '*****';
gaussdb=# CREATE USER user2 WITH PASSWORD '*****';
gaussdb=# CREATE USER omm WITH PASSWORD '*****';

--新建一张数据表table_acl，有三个字段，类型分别为int、aclitem、aclitem[]。
gaussdb=# CREATE TABLE table_acl (id int,priv aclitem,privs aclitem[]);

--向数据表table_acl插入一条内容为(1,'user1=arw/omm',{omm=d/user2,omm=w/omm}')的数据。
gaussdb=# INSERT INTO table_acl VALUES (1,'user1=arw/omm',{omm=d/user2,omm=w/omm});

--向数据表table_acl再插入一条内容为(2,'user1=aw/omm',{omm=d/user2}')的数据。
gaussdb=# INSERT INTO table_acl VALUES (2,'user1=aw/omm',{omm=d/user2});
gaussdb=# SELECT * FROM table_acl;
id | priv | privs
-----+-----+-----
 1 | user1=arw/omm | {omm=d/user2,omm=w/omm}
 2 | user1=aw/omm | {omm=d/user2}
(2 rows)

--删除表和用户。
gaussdb=# DROP USER user1;
gaussdb=# DROP USER user2;
gaussdb=# DROP USER omm;
gaussdb=# DROP TABLE table_acl;
```

7.3.20 数组类型

数组类型可以用来存储具有相同类型的若干元素。

数组类型的定义

一个数组数据类型一般通过在数组元素的数据类型名称后面加方括号[]进行命名。

示例一：

```
--创建一个名为saL_emp的表，拥有一个表示雇员姓名类型为text的列（name），一个表示雇员季度工资的数组且元素类型为integer的列（pay_by_quarter），一个表示雇员手机号码的数组且元素类型为varchar(11)的列（phone_numbers）。
gaussdb=# CREATE TABLE saL_emp (
name          text,
pay_by_quarter integer[],
phone_numbers varchar(11)[]
);
gaussdb=# DROP TABLE saL_emp;
```

示例二：其他方式定义一个数组类型，具体定义方法和定义行为参考示例中的注释。

```
gaussdb=# CREATE TABLE saL_emp (
name          text,
pay_by_quarter1 integer[][], --int类型的二维数组。
pay_by_quarter2 integer[3],  --int类型的一维数组，尺寸大小为3。
pay_by_quarter3 integer[3][3], --int类型的二维数组，每一维尺寸大小为3。
pay_by_quarter4 integer ARRAY, --int类型的一维数组。
pay_by_quarter5 integer ARRAY[3] --int类型的一维数组，尺寸大小为3。
);
gaussdb=# DROP TABLE saL_emp;
```

⚠ 注意

- 数组的维数定义功能并不生效（不影响运行时的行为），建议采用示例一的方式定义数组类型，不建议使用多维数组数据。
- 数组的尺寸定义功能并不生效（不影响运行时的行为），建议采用示例一的方式定义数组类型。
- 允许的数组数据维数最大为6。
- 数组元素个数限制如下：
 - 元素个数最大为134217727个。
 - 所有元素加起来最大存储空间不超过1GB - 1字节，即1073741823字节。

数组构造器

数组构造器是一个能构建数组值的表达式。简单的数组构造器由关键词ARRAY、[、用于数组元素值的表达式列表（用逗号分隔）以及]组成。示例如下：

```
gaussdb=# SELECT ARRAY[1, 2, 3 + 4];
array
-----
{1,2,7}
(1 row)
```

默认情况下，数组的元素类型是成员表达式的公共类型，使用和UNION或CASE结构（[UNION](#)，[CASE和相关构造](#)）相同的规则决定。可以通过显式类型转换将数组构造为想要的数据类型，示例如下：

```
gaussdb=# SELECT ARRAY[1, 2, 3]::varchar[];
array
-----
{1,2,3}
(1 row)

gaussdb=# SELECT ARRAY['a', 'b', 'c']::varchar[];
array
-----
{a,b,c}
(1 row)
```

除预置的基础类型外，record类型和表类型也可以定义其数组类型，示例：

```
gaussdb=# CREATE TYPE rec IS (c1 int, c2 int);
gaussdb=# SELECT ARRAY[(1, 1), (2, 2)]::rec[];
array
-----
{"(1,1)","(2,2)"}
(1 row)

gaussdb=# CREATE TABLE tab (c1 int, c2 int);
gaussdb=# SELECT ARRAY[(1, 1), (2, 2)]::tab[];
array
-----
{"(1,1)","(2,2)"}
(1 row)

gaussdb=# DROP TYPE rec;
gaussdb=# DROP TABLE tab;
```

因为数组必须得有类型，因此在构造一个空数组时，必须明确的将其构造成需要的类型，示例：

```
gaussdb=# SELECT ARRAY[]::int[];
array
-----
{}
(1 row)
```

也可以从子查询的结果中构造一个数组。此时，数组构造器是关键字ARRAY后拼接用圆括号包含的子查询，子查询必须只返回一个单独的字段。生成的一维数组将为子查询里每行结果生成一个元素，元素类型匹配子查询的输出字段。示例：

```
gaussdb=# SELECT ARRAY(SELECT generate_series(1, 6));
array
-----
{1,2,3,4,5,6}
(1 row)
```

多维数组值可以通过嵌套数组构造器的方法来制作。内层构造器中的ARRAY关键字可以省略。比如，下面两个示例是同样的结果：

```
gaussdb=# SELECT ARRAY[ARRAY[1,2], ARRAY[3,4]];
array
-----
{{1,2},{3,4}}
(1 row)

gaussdb=# SELECT ARRAY[[1,2], [3,4]];
array
-----
{{1,2},{3,4}}
(1 row)
```

📖 说明

- 同层的内层构造器必须生成同维的子数组。
- 任何应用于外层ARRAY构造器的类型转换自动的应用到所有的内层构造器。

数组类型的字符串输入

要把一个数组值写成一个文字常数（常量输入），将元素值用花括号括起并用逗号分隔。因此，一个数组常量的一般格式如下：

```
{ val1 delim val2 delim ... }
```

上述格式中的delim是元素类型的分隔符，记录在类型的pg_type表的typdelim列中。每个val可以是数组元素类型的一个常量，也可以是一个子数组。示例如下：

```
gaussdb=# SELECT '{1, 2, 3}'::int[] AS RESULT;
result
-----
{1,2,3}
(1 row)

gaussdb=# SELECT '{{1, 2, 3}, {4, 5, 6}, {7, 8, 9}}'::int[] AS RESULT;
result
-----
{{1,2,3},{4,5,6},{7,8,9}}
(1 row)
```

在任意元素值周围可以使用双引号，并且在元素值包含逗号或花括号等一些特殊字符时必须使用双引号。

示例如下：

该示例表示有一个varchar类型的数组，且一共有7个varchar元素，元素依次为：

- 包含一个空格的字符串
- 值为“NULL”的字符串
- 字符串为NULL
- 有一个\字符的字符串
- 有一个{字符的字符串
- 有一个}字符的字符串有一个,字符的字符串

```
gaussdb=# SELECT '{" ", "NULL", null, "\\", "{", "}", ","}::varchar[] AS RESULT;  
          result  
-----  
{ " ", "NULL", NULL, "\\", "{", "}", "," }  
(1 row)
```

📖 说明

- 对于数组字符串常量输入，如果数组元素值是空字符串或者包含花括号、分隔符、双引号、反斜杠、空白或者匹配关键字NULL，则这些元素输入需要使用双引号，在元素值里包含的双引号和反斜杠时需要额外添加一个反斜杠。
- 关键字NULL不区分大小写。
- 输入会自动跳过没有使用双引号的空白。
- 一般不建议使用字符常量的方式构造数组数据，推荐使用ARRAY构造器。

数组类型的字符串输出

一个数组值的输出表现形式由该数组元素类型的输出再加上一些标明该数组结构的修饰组成。这些修饰由围绕在数组值周围的花括号（“{”和“}”）加上相邻项之间的分隔字符组成。在多维数组里，每个维都有自己级别的花括号，并且在同级相邻的花括号项之间包含分隔符。

数组类型数据包含特殊字符（下述说明中的字符），字符串输出示例：

```
gaussdb=# SELECT ARRAY['{', '}', 'hello, world', '', '\', ' ', NULL] AS RESULT;  
          array  
-----  
{ "{", "}", "hello, world", "", "\\", " ", NULL }  
(1 row)
```

📖 说明

对于数组字符串常量输出，如果数组元素值是空字符串或者包含花括号、分隔符、双引号、反斜杠、空白或者元素为NULL，则这些元素输出时会输出双引号中，双引号和反斜杠则会被反斜杠转义额外输出一个反斜杠。与字符串常量输入相对应。

数组类型的使用

数组类型的使用示例如下：

```
-- 创建有数组类型列的表,并插入一些数据  
gaussdb=# CREATE TABLE orders (  
  name varchar,  
  items varchar[]  
);  
gaussdb=# INSERT INTO orders VALUES('a', ARRAY['苹果', '橘子', '梨']);  
gaussdb=# INSERT INTO orders VALUES('b', ARRAY['矿泉水', '可乐', '雪碧']);  
gaussdb=# INSERT INTO orders VALUES('c', ARRAY['鼠标', '键盘', '耳机']);  
gaussdb=# INSERT INTO orders VALUES('d', '{白菜, 土豆, 茄子}');  
  
-- 查询数据
```

```
gaussdb=# SELECT * FROM orders ORDER BY name;
name | items
-----+-----
a    | {苹果,橘子,梨}
b    | {矿泉水,可乐,雪碧}
c    | {鼠标,键盘,耳机}
d    | {白菜,土豆,茄子}
(4 rows)

-- 访问数组元素
gaussdb=# SELECT items[1] FROM orders ORDER BY name;
items
-----
苹果
矿泉水
鼠标
白菜
(4 rows)

-- 访问元素超过范围或者访问下标为NULL时会返回NULL
gaussdb=# SELECT items[4] FROM orders ORDER BY name;
items
-----

(4 rows)

gaussdb=# SELECT items[null] FROM orders ORDER BY name;
items
-----

(4 rows)

-- 访问子数组
gaussdb=# SELECT items[1:2] FROM orders ORDER BY name;
items
-----
{苹果,橘子}
{矿泉水,可乐}
{鼠标,键盘}
{白菜,土豆}
(4 rows)

-- 更新整个数组
gaussdb=# UPDATE orders SET items = ARRAY['香蕉', '西瓜', '草莓'] WHERE name = 'a';
gaussdb=# SELECT items FROM orders WHERE name = 'a';
items
-----
{香蕉,西瓜,草莓}
(1 row)

-- 更新数组的元素
gaussdb=# UPDATE orders SET items[1] = '芒果' WHERE name = 'a';
gaussdb=# SELECT items FROM orders WHERE name = 'a';
items
-----
{芒果,西瓜,草莓}
(1 row)

-- 更新数组的元素片段
gaussdb=# UPDATE ORDERS SET items[1:2] = ARRAY['电脑', '手机'] WHERE name = 'c';
gaussdb=# SELECT items FROM ORDERS WHERE name = 'c';
items
-----
```

```
{电脑,手机,耳机}
(1 row)

-- 添加数组元素，所有位于原数组最后一个元素和这个新元素之间的未赋值元素都将设为 NULL
gaussdb=# UPDATE orders SET items[4] = '显示器' WHERE name = 'c';
gaussdb=# SELECT items FROM orders WHERE name = 'c';
          items
-----
{电脑,手机,耳机,显示器}
(1 row)

gaussdb=# UPDATE orders SET items[6] = '显示器2' WHERE name = 'c';
gaussdb=# SELECT items FROM orders WHERE name = 'c';
          items
-----
{电脑,手机,耳机,显示器,NULL,显示器2}
(1 row)
```

7.4 字符集与字符序

字符集（Character Set）是字符的编码规则，字符序（Collation）是字符的排序规则，本章主要对GaussDB的MySQL兼容模式（即`sql_compatibility = 'MYSQL'`）下的字符集、字符序进行介绍，以下介绍的字符集、字符序规则和语法仅在MySQL兼容模式下支持。

GaussDB目前所支持的字符集可以参考[CREATE DATABASE](#)章节中ENCODING部分介绍，所支持的字符序可以通过查询系统表PG_COLLATION。

其中，部分字符集在MySQL模式下存在默认字符序，可以参考[表7-240](#)。

字符集和字符序存在以下说明：

- 每一个字符集都有一个或多个字符序，只有一个字符序为字符集的默认字符序。
- 每一个字符序仅有一个相关联的字符集。
- 相同数据使用不同的字符序排序结果可能会不同。
- 在GaussDB中，utf8mb4与utf8为同一字符集。
- 在GaussDB的MySQL模式（即`sql_compatibility = 'MYSQL'`）下，BINARY字符集与SQL_ASCII字符集为同一字符集。
- 建议表字段和server_encoding选择相同字符集，避免转码带来的性能损耗。

GaussDB数据库支持以下功能：

- 支持多种字符集存储字符串。
- 支持使用字符序比较字符串。
- 支持数据库级、模式级、表级、字段级字符集和字符序。

📖 说明

暂不支持在同一服务器、同一数据库、同一个表、同一条SQL语句中混合使用不同字符集和字符序的字符串。

7.4.1 客户端连接的字符集和字符序

含有字符集属性的数据在服务端和客户端之间会自动转换编码。服务端接收到客户端发送的SQL语句后，会将其由客户端字符集`client_encoding`向数据库字符集`server_encoding`转换编码。查询结果数据发送到客户端之前也会将数据向客户端字符集`client_encoding`转换编码。

系统参数说明

- **server_encoding**
创建数据库时指定的字符集，详见[CREATE DATABASE](#)章节。
- **client_encoding**
客户端的字符集，可以通过SET NAMES语句修改，详见[SET](#)章节。参数说明详见《管理员指南》中“配置运行参数 > GUC参数 > 区域和格式化”章节的“client_encoding”。
- **character_set_connection**
SQL语句中未指定字符集的字符串常量的默认字符集，参数说明详见《管理员指南》中“配置运行参数 > GUC参数 > 区域和格式化”章节的“character_set_connection”。
- **collation_connection**
SQL语句中未指定字符序的字符串常量的默认字符序，参数说明详见《管理员指南》中“配置运行参数 > GUC参数 > 区域和格式化”章节的“collation_connection”。
- **character_set_results**
返回结果的字符集，参数说明详见《管理员指南》中“配置运行参数 > GUC参数 > 区域和格式化”章节的“character_set_results”。

说明

- 对于一个非字符类型对象转换为字符类型的表达式，其结果的字符集和字符序为character_set_connection和collation_connection。
- 字符类型的绑定参数的字符集和字符默认为系统参数character_set_connection和collation_connection设置的值。
- 字符数据转换编码的过程中会校验字符的编码，如果不符合，将会提示异常，返回ERROR信息。

7.4.2 数据库级字符集和字符序

创建一个新的数据库时，可以指定数据库的字符集字符序。

```
CREATE DATABASE [IF NOT EXISTS] database_name  
    [ ENCODING [=] encoding ]  
    [ LC_COLLATE [=] lc_collate ]  
    [ LC_CTYPE [=] lc_ctype ];
```

参数说明：

- **database_name**
数据库名称。
取值范围：字符串，要符合标识符的命名规范。
- **ENCODING [=] encoding**
指定数据库使用的字符编码，可以是字符串（如'SQL_ASCII'）、整数编号。
- **LC_COLLATE [=] lc_collate**
指定新数据库使用的字符集。例如，通过lc_collate = 'zh_CN.gbk'设定该参数。
该参数的使用会影响到对字符串的排序（如使用ORDER BY执行，以及在文本列上使用索引的顺序）。默认是使用模板数据库的排序。
取值范围：操作系统支持的字符集。

- **LC_CTYPE [=] lc_ctype**

指定新数据库使用的字符分类。例如，通过lc_ctype = 'zh_CN.gbk'设定该参数。该参数的使用会影响到字符的分类，如大写、小写和数字。默认是使用模板数据库的字符分类。

取值范围：操作系统支持的字符分类。

 **说明**

- 数据库级字符集、字符序语法所有模式均可使用，详细语法参考[CREATE DATABASE](#)。
- LC_COLLATE/LC_CTYPE语法不支持指定MySQL模式特有的字符序，参数的取值范围取决于本地环境支持的字符集，可通过locale -a查看。

7.4.3 模式级字符集和字符序

创建模式并指定默认字符集和字符序。

```
CREATE SCHEMA schema_name  
  [ [DEFAULT] CHARACTER SET | CHARSET [=] default_charset ]  
  [ [DEFAULT] COLLATE [=] default_collation ];
```

修改模式的默认字符集、字符序属性。

```
ALTER SCHEMA schema_name  
  [ [DEFAULT] CHARACTER SET | CHARSET [=] default_charset ] [ [DEFAULT] COLLATE [=]  
  default_collation ];
```

参数说明：

- **schema_name**

模式名称。

取值范围：字符串，要符合[标识符命名规范](#)。

- **default_charset**

指定模式的默认字符集，单独指定时会将模式的默认字符序设置为指定的字符集的默认字符序。

- **default_collation**

指定模式的默认字符序，单独指定时会将模式的默认字符集设置为指定的字符序对应的字符集。

GaussDB通过以下方式选择模式的字符集和字符序：

- 如果同时指定了default_charset和default_collation，则使用字符集default_charset和字符序default_collation，且default_charset和default_collation需要对应，不对应时会报错。
- 如果仅指定了default_charset，则使用字符集default_charset及其默认字符序。
- 如果仅指定了default_collation，则使用default_collation字符序和其对应的字符集。
- 如果既不指定default_charset也不指定default_collation，则该模式没有默认字符集和默认字符序。

📖 说明

- default_charset仅支持指定为带有默认字符序的字符集，如果指定的字符集没有默认字符序则报错。
- default_collation仅支持指定为MYSQL模式（即sql_compatibility = 'MYSQL'）下的字符序，指定其他字符序报错。
- 暂不支持新建SCHEMA的字符集、字符序与数据库的server_encoding不同。

示例：

```
-- 仅设置字符集，字符序为字符集的默认字符序
gaussdb=# CREATE SCHEMA test CHARSET utf8;

-- 仅设置字符序，字符集为字符序关联的字符集
gaussdb=# CREATE SCHEMA test COLLATE utf8_bin;

-- 同时设置字符集与字符序，字符集和字符序需对应
gaussdb=# CREATE SCHEMA test CHARSET utf8 COLLATE utf8_bin;

-- 将test的默认字符集修改为utf8mb4，默认字符序修改为utf8mb4_bin。
gaussdb=# ALTER SCHEMA test CHARSET utf8mb4 COLLATE utf8mb4_bin;
```

7.4.4 表级字符集和字符序

设置表的默认字符集和默认字符序。

```
CREATE TABLE table_name (column_list)
  [ [DEFAULT] CHARACTER SET | CHARSET [ = ] default_charset ]
  [ [DEFAULT] COLLATE [ = ] default_collation ]
```

修改表的默认字符集和默认字符序，修改不会影响表中当前已经存在的列。

```
ALTER TABLE table_name
  [ [DEFAULT] CHARACTER SET | CHARSET [ = ] default_charset ]
  [ [DEFAULT] COLLATE [ = ] default_collation ]
```

📖 说明

暂不支持修改表的默认字符集和默认字符序为指定的值，同时将表中的所有字符类型的字段的字符集和字符序设置为指定的值，并将字段里的数据转换为新字符集编码。语法如下：

```
ALTER TABLE table_name
  CONVERT TO CHARACTER SET | CHARSET charset [ COLLATE collation ]
```

参数说明

- **table_name**
表名称。
- **default_charset**
指定表的默认字符集，单独指定时会将表的默认字符序设置为指定字符集的默认字符序。
- **default_collation**
指定表的默认字符序，单独指定时会将表的默认字符集设置为指定字符序对应的字符集。

GaussDB通过以下方式选择表的字符集和字符序：

- 如果同时指定了default_charset和default_collation，则使用字符集default_charset和字符序default_collation，且default_charset和default_collation需要对应，不对应会产生报错。

- 如果仅指定了default_charset，则使用字符集default_charset及其默认字符序。
- 如果仅指定了default_collation，则使用default_collation字符序和其对应的字符集。
- 如果既不指定default_charset也不指定default_collation，则使用该表所在的模式的默认字符集和默认字符序作为表的默认字符集和表的默认字符序。

📖 说明

- default_charset仅支持指定为带有默认字符序的字符集，如果指定的字符集没有默认字符序则报错。
- default_collation仅支持指定为MYSQL模式（即sql_compatibility = 'MYSQL'）下的字符序，指定其他字符序报错。
- 如果表的默认字符序为binary，则表中未指定字符序的文本类型会转换为对应的二进制类型，且字符序设置为binary。
- 暂不支持设置表的默认字符集和默认字符序与数据库的server_encoding不同。
- 暂不支持将表中字符类型字段的数据转化编码。

示例：

```
-- 仅设置字符集，字符序为字符集的默认字符序
gaussdb=# CREATE TABLE test(c1 text) CHARSET utf8;

-- 仅设置字符序，字符集为字符序关联的字符集
gaussdb=# CREATE TABLE test(c1 text) COLLATE utf8_bin;

-- 同时设置字符集与字符序，字符集和字符序需对应
gaussdb=# CREATE TABLE test(c1 text) CHARSET utf8 COLLATE utf8_bin;

-- 修改表的默认字符集为utf8mb4，默认字符序为utf8mb4_bin
gaussdb=# ALTER TABLE test CHARSET utf8mb4 COLLATE utf8mb4_bin;
```

7.4.5 列级字符集字符序

每个字符串类型（即类型为CHAR、VARCHAR、TEXT等字符串类型）的列都可以设置列的字符集和列的字符序。

```
CREATE TABLE table_name (
    column_name data_type
    [ CHARACTER SET | CHARSET charset ]
    [ COLLATE collation ]
);
```

语法说明：

- **table_name**
表名称。
- **data_type**
字段的数据类型，字符串类型支持字符集、字符序语法。
- **CHARACTER SET | CHARSET charset**
指定表字段的字符集，单独指定时会将字段的字符序设置为指定字符集的默认字符序。
- **COLLATE collation**
COLLATE子句指定列的字符序（该列的数据类型必须支持字符序）。如果没有指定，则使用默认的排序规则。

GaussDB通过以下方式选择表字段的字符集和字符序：

- 如果同时指定了charset和collation，则使用字符集charset和字符序collation，且charset和collation需要对应，不对应会产生报错。
- 如果仅指定了charset，则使用字符集 charset 及其默认字符序。
- 如果仅指定了collation，则使用与collation关联的字符集和指定的字符序。
- 如果既不指定charset也不指定collation，则使用表的默认字符集和默认字符序。

📖 说明

- default_charset仅支持指定为带有默认字符序的字符集，如果指定的字符集没有默认字符序则报错。
- default_collation仅支持指定为MYSQL模式下的字符序，指定其他字符序报错。
- 如果表字段为文本类型且指定的字符序为binary，则文本类型会转换为对应的二进制类型，字符序为指定的binary字符序。
- 分区表的分区键的字符集必须与数据库字符集相同。
- 暂不支持设置表字段的默认字符集和默认字符序与数据库字符集server_encoding不同。

示例：

```
-- 仅设置字符集，字符序为字符集的默认字符序
gaussdb=# CREATE TABLE test(c1 text CHARSET utf8);

-- 仅设置字符序，字符集为字符序关联的字符集
gaussdb=# CREATE TABLE test(c1 text COLLATE utf8_bin);

-- 同时设置字符集与字符序，字符集和字符序需对应
gaussdb=# CREATE TABLE test(c1 text CHARSET utf8 COLLATE utf8_bin);
```

7.4.6 字符类型表达式的字符集和字符序

每一个字符类型的表达式含有字符集和字符序属性。

在MYSQL模式（即sql_compatibility = 'MYSQL'）的数据库下，如果设置参数b_format_version='5.7'和b_format_dev_version='s2'时，字符串常量的默认字符集与字符序由系统参数character_set_connection和collation_connection决定。否则，其默认字符集与数据库字符集server_encoding相同，其默认字符序为default。

字符集语法：

GaussDB暂不支持以下语法指定字符串常量的字符集。

```
[_charset_name]'string'
```

字符序语法：

其他字符串类型的表达式也可以指定字符序。

```
EXPRESSION [COLLATE collation_name]
```

参数说明：

COLLATE collation_name

指定字符序的名称，用于设置这个字符串的字符序属性。

- 表达式的数据类型只能是支持字符序的数据类型。
- 指定的字符序必须是表达式的字符集允许的字符序。

示例：

```
--使用collate语句指定字符序  
gaussdb=# SELECT 'a' COLLATE utf8mb4_general_ci = 'A';
```

7.4.7 字符集和字符序合并规则

在MYSQL兼容模式（即`sql_compatibility = 'MYSQL'`）的数据库下，且设置参数`b_format_version='5.7'`和`b_format_dev_version='s2'`时，可以将不同字符集字符序的表达式按一定优先级处理，来确定字符串比较运算时使用的字符序和表达式的字符集。

字符序优先级

不同表达式字符序优先级由高到低排列如下：

- COLLATE语法拥有最高优先级。
- 含有字符序冲突的表达式（如：两个不同字符序的字符串拼接表达式）。
- 支持字符序的数据类型的列、用户自定义变量、存储过程参数、CASE表达式等。
- 特定的系统函数（如：`version()`和`opengauss_version()`函数表达式）。
- 字符串常量和绑定参数。
- NULL表达式。
- 如果一个表达式的数据类型不支持字符序，那么这个表达式的优先级最低。

当两个表达式字符序不同时，使用字符序优先级最高的表达式的字符序。

示例：

```
gaussdb=# CREATE TABLE t_utf8(c1 varchar(16) character set utf8mb4 collate utf8mb4_bin);  
gaussdb=# INSERT INTO t_utf8 VALUES('STRING');  
  
-- 比较时使用utf8mb4_bin字符序，结果为false。  
gaussdb=# SELECT c1 = 'string' AS result FROM t_utf8;  
result  
-----  
f  
(1 row)  
  
-- 比较时使用utf8mb4_general_ci字符序，结果为true。  
gaussdb=# SELECT c1 = 'string' COLLATE utf8mb4_general_ci AS result FROM t_utf8;  
result  
-----  
t  
(1 row)  
  
-- 将绑定参数“$1”的字符序定义为collation_connection。  
gaussdb=# PREPARE test_collation(text) AS SELECT c1 = $1 AS result FROM t_utf8;  
  
-- 绑定参数字符序与字符串常量同级别，即使传入的表达式含有显式的字符序，比较时仍然采用c1的字符序。  
gaussdb=# EXECUTE test_collation('string' COLLATE utf8mb4_general_ci);  
result  
-----  
f  
(1 row)  
  
-- CASE表达式与c1列同级别，即使表达式含有显式的字符序，比较时仍然采用c1的字符序，二者不相等，输出  
“same level”。  
gaussdb=# SELECT CASE 'string' COLLATE utf8mb4_general_ci WHEN c1 THEN 'different level' ELSE 'same  
level' END AS result FROM t_utf8;  
result  
-----  
same level  
(1 row)
```

```
-- IN子查询与c1列同级别，即使表达式含有显式的字符序，比较时仍然采用c1的字符序，二者不相等。
gaussdb=# SELECT c1 FROM t_utf8 WHERE c1 in (SELECT 'string' COLLATE utf8mb4_general_ci);
c1
----
(0 rows)
```

当两个相同优先级的表达式字符序不同时，采用以下方式处理：

- 如果两者字符集相同，优先使用后缀为_bin的字符序。
- 如果两者字符集相同，优先不使用default字符序。
- 如果不符合上述情况，两表达式将被标记为字符序冲突，字符序将被标记为无效。
 - 因COLLATE语法指定同字符集不同字符序产生的冲突，将产生异常。
 - 若冲突的两个字符序均为MYSQL模式（即sql_compatibility = 'MYSQL'）下支持的字符序，将产生异常。
 - 产生冲突的字符集与数据库字符集server_encoding不同时，将产生异常。
 - 无效字符序如果被用作排序运算时（如：>、<等），将产生异常。
 - 字符串等值比较时，如果字符序无效，将直接作为二进制比较相等。

示例：

```
gaussdb=# CREATE TABLE t_utf8mb4_charset(
  c_utf8_bin varchar(16) character set utf8mb4 collate utf8mb4_bin,
  c_utf8_uni varchar(16) character set utf8mb4 collate utf8mb4_unicode_ci,
  c_utf8_gen varchar(16) character set utf8mb4 collate utf8mb4_general_ci);
gaussdb=# INSERT INTO t_utf8mb4_charset VALUES('STRING', 'String', 'string');

-- 优先使用utf8mb4_bin字符序比较，结果为false。
gaussdb=# SELECT c_utf8_bin = c_utf8_uni FROM t_utf8mb4_charset;

-- 字符序冲突，进行二进制比较，结果为false。
gaussdb=# SELECT c_utf8_uni = c_utf8_gen FROM t_utf8mb4_charset;

-- 显式指定的字符序冲突，抛出异常。
gaussdb=# SELECT c_utf8_uni COLLATE utf8mb4_unicode_ci = c_utf8_gen COLLATE utf8mb4_general_ci
FROM t_utf8mb4_charset;
```

说明

- 只有字符串类型（不包括"char"、name、clob）的对象和表达式的字符集可以不同于数据库的字符集。
- ARRAY、XML、JSON、TSVECTOR等数据类型含有文本数据，这些数据类型的对象和表达式中的文本数据的字符集必须是数据库字符集。
- 在字符集和字符序合并规则中，认为C、POSIX、DEFAULT字符序对应的字符集为server_encoding。

7.5 常量与宏

GaussDB支持的常量和宏请参见[表7-25](#)。

表 7-25 常量和宏

参数	描述	示例
CURRENT_CATALOG	当前数据库	testdb=# SELECT CURRENT_CATALOG; current_database ----- testdb (1 row)
CURRENT_ROLE	当前用户	gaussdb=# SELECT CURRENT_ROLE; current_user ----- omm (1 row)
CURRENT_SCHEMA	当前数据库模式	gaussdb=# SELECT CURRENT_SCHEMA; current_schema ----- public (1 row)
CURRENT_USER	当前用户	gaussdb=# SELECT CURRENT_USER; current_user ----- omm (1 row)
LOCALTIMESTAMP	当前会话时间（无时区）	gaussdb=# SELECT LOCALTIMESTAMP; timestamp ----- 2015-10-10 15:37:30.968538 (1 row)
NULL	空值	-
SESSION_USER	当前系统用户	gaussdb=# SELECT SESSION_USER; session_user ----- omm (1 row)
SYSDATE	当前系统日期	gaussdb=# SELECT SYSDATE; sysdate ----- 2015-10-10 15:48:53 (1 row)
USER	当前用户，此用户为 CURRENT_USER 的别名。	gaussdb=# SELECT USER; current_user ----- omm (1 row)

7.6 函数和操作符

操作符可以对一个或多个操作数进行处理，位置上可能处于操作数之前、之后，或两个操作数中间。完成处理之后，返回处理结果。

函数是对一些业务逻辑的封装，以完成特定的功能。函数可以有参数，也可以没有参数。函数是有返回类型的，执行完成后，会返回执行结果。

对于系统函数，用户可以进行修改，但是修改之后系统函数的语义可能会发生改变，从而导致系统控制紊乱。正常情况下不允许用户手工修改系统函数。

说明

当GUC参数behavior_compat_options含有'enable_funcname_with_argname'选项时，投影别名显示完整函数。

7.6.1 逻辑操作符

常用的逻辑操作符有AND、OR和NOT，运算结果有三个值，分别为TRUE、FALSE和NULL，其中NULL代表未知。运算优先级顺序为：NOT>AND>OR。

运算规则请参见表7-26，表中的a和b代表逻辑表达式。

表 7-26 运算规则表

a	b	a AND b的结果	a OR b的结果	NOT a的结果
TRUE	TRUE	TRUE	TRUE	FALSE
TRUE	FALSE	FALSE	TRUE	FALSE
TRUE	NULL	NULL	TRUE	FALSE
FALSE	FALSE	FALSE	FALSE	TRUE
FALSE	NULL	FALSE	NULL	TRUE
NULL	NULL	NULL	NULL	NULL

说明

- 操作符AND和OR具有交换性，即交换左右两个操作数，不影响其结果。
- 不支持对XML类型数据进行操作。

7.6.2 比较操作符

大部分数据类型都可用比较操作符进行比较，并返回一个布尔类型的值。

比较操作符均为双目操作符，被比较的两个数据类型必须是相同的数据类型或者是可以进行隐式转换的类型。

GaussDB提供的比较操作符请参见表7-27。

表 7-27 比较操作符

操作符	描述
<	小于
>	大于
<=	小于或等于
>=	大于或等于
=	等于

操作符	描述
<> 或 !=或^=	不等于

- 当比较操作符（<=、<>、>=、^=）中间存在空格时，也可以识别成没有空格进行正常操作。!=中间存在空格时，!会被识别为阶乘，可能会导致结果与预期不一致。
- 比较操作符可以用于所有相关的数据类型。所有比较操作符都是双目操作符，返回布尔类型数值。不等号的计算优先级高于等号。当输入的数据类型不同且无法隐式转换时，比较操作将会失败。例如像1<2<3这样的表达式是非法的，因为布尔值和3之间无法用小于号（<）比较。
- 另外，上述每种操作符在pg_proc系统表中都有对应的函数，如果其对应的函数的属性proleakproof值为f，表示该函数不是防数据泄露的。如果用户只拥有视图权限而不拥有该视图对应表的权限，在查询该视图的时候，可能存在查询计划不是最优的问题。
- 不支持XML类型数据。

7.6.3 字符处理函数和操作符

GaussDB提供的字符处理函数和操作符主要用于字符串与字符串、字符串与非字符串之间的连接，以及字符串的模式匹配操作。注意：字符串处理函数除了length相关函数，其他函数和操作符不支持大于1GBclob作为参数。

- bin(number)
描述：返回给定数字的二进制值表示的字符串。

参数说明	类型	描述
number	<ul style="list-style-type: none"> • 整数类型: tinyint、smallint、mediumint、int、bigint。 • 无符号整数类型: tinyint unsigned、smallint unsigned、int unsigned、bigint unsigned • 字符和文本类型: char, varchar、tinytext, text, mediumtext, longtext, 仅支持纯数字整数字符串, 且整数范围在bigint范围内。 • 浮点类型: float、real、double。 • 定点类型: numeric、decimal、dec。 • 布尔类型: bool。 	表示给定数字。

返回值类型: text。

示例:

```
gaussdb=# SELECT bin(5);
 bin
-----
 101
(1 row)
```

📖 说明

- bin函数仅在参数sql_compatibility='MYSQL'时生效。
- 如果入参number是小数, 将其向下取整。
- 如果入参number的绝对值超过bigint unsigned最大值, 将入参number转换为bigint unsigned最大值。

- bit_length(string)

描述: 字符串的位数。

返回值类型: int。

示例:

```
gaussdb=# SELECT bit_length('world');
 bit_length
-----
      40
(1 row)
```

- `btrim(string text [, characters text])`

描述：从string开头和结尾删除只包含characters中字符（缺省是空白）的最长字符串。

返回值类型：text。

示例：

```
gaussdb=# SELECT btrim('string', 'ing');
 btrim
-----
sr
(1 row)
```

- `char_length(string)`或`character_length(string)`

描述：字符串中的字符个数。

返回值类型：int。

示例：

```
gaussdb=# SELECT char_length('hello');
 char_length
-----
5
(1 row)
```

- `dump(expr[, return_fmt [, start_position [, length]]])`

描述：返回输入表达式的数据类型代码、字节长度和内部表示形式。return_fmt 指定内部表现形式的进制，start_position 指定从第几个字节开始，length 表示读取的长度。

返回值类型：text。

说明

此函数在ORA兼容模式数据库中且参数a_format_version值为10c和a_format_dev_version值为s2的情况下有效。

- `elt(pos,str1,str2,...)`

描述：返回后面字符串的第pos个字符串。

参数说明	类型	描述
pos	<ul style="list-style-type: none">● 整数类型: tinyint、smallint、mediumint、int、bigint。● 无符号整数类型: tinyint unsigned、smallint unsigned、int unsigned。● 字符和文本类型: char, varchar、tinytext, text, mediumtext, longtext, 仅支持纯数字整数字符串, 且整数范围在bigint范围内。● 浮点类型: float、real、double。● 定点类型: numeric、decimal、dec。● 布尔类型: bool。	表示指定位置的参数。

参数说明	类型	描述
str1,str2,...	<ul style="list-style-type: none"> ● 整数类型：tinyint、smallint、mediumint、int、bigint。 ● 无符号整数类型：tinyint unsigned、smallint unsigned、int unsigned、bigint unsigned。 ● 字符和文本类型：char、varchar、tinytext、text、mediumtext、longtext。 ● 浮点类型：float、real、double。 ● 定点类型：numeric、decimal、dec。 ● 布尔类型：bool。 ● 大对象类型：tinyblob、blob、mediumblob、longblob。 ● 日期类型：datetime、timestamp、date、time。 	表示字符串列表。

返回值类型：text。

示例：

```
gaussdb=# SELECT elt(3, 'a', 'b', 'c');
elt
-----
c
(1 row)
```

说明

- elt函数仅在参数sql_compatibility='MYSQL'时生效。
- 如果入参pos小于1或者超过参数的数量，则返回NULL。
- field(str,str1,str2,str3,...)

描述：field函数返回str在{str1,str2,str3,...}列表中的位置，从1开始递增，返回0表示str未找到；str为NULL时，直接返回0；函数入参全部为数字时按照数字进行比较，入参全部为非数字类型时按照字符串进行比较，入参存在数字和非数字混合时按照double类型进行比较。

参数说明	类型	描述
str,str1, str2,str3, ..	<ul style="list-style-type: none"> 整数类型：tinyint、smallint、mediumint、int、bigint、tinyint unsigned、smallint unsigned、int unsigned、bigint unsigned。 Bool类型：true、false。 浮点类型：float(p)、float、real、double、float(m, d)、double(m, d)、real(m, d)。 定点类型：numeric、decimal、dec。 文本类型：tinytext、text、mediumtext、longtext。 字符串类型：char、varchar。 大对象类型：tinyblob、blob、mediumblob、longblob。 日期类型：datetime、timestamp、date、time。 	表示字符串列表。

返回值类型：int。

实例：

```
gaussdb=# SELECT field( 'abc','1',1,'abc','abcd' );
field
-----
      3
(1 row)
```

📖 说明

- field函数仅在参数sql_compatibility='MYSQL'时生效。
 - b_format_version='5.7'和b_format_dev_version='s1'版本开始，sql_mode参数pad_char_to_full_length控制对char类型尾部填充空格，会影响field的比较结果，具体请参见[表7-8](#)。
 - b_format_version='5.7'和b_format_dev_version='s1'版本开始，字符类型、二进制类型、数值类型、日期时间类型行为兼容M，会影响field的比较结果，具体请参见[数据类型](#)。对于数值类型中的浮点类型，由于连接参数设置不同，精度可能与M有差异，不建议使用该场景，或使用numeric类型代替，具体请参见[连接参数](#)。
 - b_format_version='5.7'和b_format_dev_version='s2'版本开始，支持字符转义和常量字符串获取字符序，字符序会影响field的比较结果，具体请参见[SET](#)章节SET NAMES语法，字符类型不同字符序间的合并规则请参见[字符集和字符序合并规则](#)。
- insert(str1, pos, len, str2)
描述：返回字符串str1的处理结果，子字符串起始于pos位置，将len个字符长的字符串代替为str2。任意传参为NULL，则返回值为NULL。

参数说明	类型	描述
pos、len	<ul style="list-style-type: none">• 整数类型: tinyint、smallint、mediumint、int、bigint。• 无符号整数类型: tinyint unsigned、smallint unsigned、int unsigned、bigint unsigned。• 字符和文本类型: char, varchar、tinytext, text, mediumtext, longtext, 仅支持纯数字整数字符串。• 浮点类型: float、real、double。• 定点类型: numeric、decimal、dec。	pos表示指定位置的参数; len表示替换的长度。

参数说明	类型	描述
str1、str2	<ul style="list-style-type: none"> • NULL。 • 整型: tinyint、smallint、mediumint、int、bigint; tinyint unsigned、smallint unsigned、int unsigned、bigint unsigned; 但整型数值超过正负81个9, 返回值与MYSQL有差异。此差异为 GaussDB与MYSQL固有差异, 非本函数导致。 • 浮点型、定点型: float、real、double; numeric、decimal、dec; 但当以科学计数法表示时, GaussDB末尾0值会显示, M*不显示, 以科学计数法打印, 此为固有显示差异。非本函数所致。 • 字符串类型: char、varchar。 • 文本类型: tinytext、text, mediumtext、longtext。 • 大对象类型: tinyblob、blob、mediumblob、longblob。 • 日期类型: datetime、timestamp、date、time。 	字符串。

返回值类型: 函数返回值是text类型(s1和s2都是text类型)或bytea类型(s1或s2任意参数为bytea类型)。

示例:

```
gaussdb=# SELECT INSERT('abcdef',2,3,'gg');
insert
-----
aggef
(1 row)
```

📖 说明

- insert函数仅在参数sql_compatibility='MYSQL'时生效;
 - Int64类型传参有范围限制，当超出-9223372036854775808~9223372036854775807范围会直接报错。MYSQL对数值类型传参范围无限制，异常会告警，按照上限或下限数值处理；字符串传参有限制，入参text类型字符串长度最大为2^30-5字节，入参bytea类型字符串长度最大为2^30-512字节。
- instr(text,text,int,int)

描述：instr(string1,string2,int1,int2)返回在string1中从int1位置开始匹配到第int2次string2的位置，第一个int表示开始匹配起始位置，第二个int表示匹配的次數。

返回值类型：int。

示例：

```
gaussdb=# SELECT instr( 'abcdabcdabcd', 'bcd', 2, 2 );
instr
-----
      6
(1 row)
```

- instrb(text,text,int,int)

描述：instrb(string1,string2,int1,int2)返回在string1中从int1位置开始匹配到第int2次string2的位置，第一个int表示开始匹配起始位置，第二个int表示匹配的次數。与instr函数不同的是，instrb固定以字节为单位，不受所使用的字符集影响。

返回值类型：int。

示例：

```
gaussdb=# SELECT instrb( 'abcdabcdabcd', 'bcd', 2, 2 );
instrb
-----
      6
(1 row)
```

📖 说明

- 此函数在ORA兼容模式数据库中且参数a_format_version值为10c和a_format_dev_version值为s1的情况下有效。
 - 参数int1、int2入参若为小数则不会被四舍五入，而是被截断。
- lengthb(text/bpchar)

描述：获取指定字符串的字节数。

返回值类型：int。

示例：

```
gaussdb=# SELECT lengthb('hello');
lengthb
-----
      5
(1 row)
```

- left(str text, n int)

描述：返回字符串的前n个字符。当n是负数时，返回除最后|n|个字符以外的所有字符。

返回值类型：text。

示例：

```
gaussdb=# SELECT left('abcde', 2);
left
-----
```

```
ab
(1 row)
```

- length(string bytea, encoding name)

描述：指定encoding编码格式的string的字符数。在这个编码格式中，string必须是有效的。

返回值类型：int。

示例：

```
gaussdb=# SELECT length('jose', 'UTF8');
length
-----
      4
(1 row)
```

📖 说明

如果是查询bytea类型的长度，指定utf8编码时，最大长度只能为536870888。

- locate(substr, str[, pos])

描述：返回字符串substr在字符串str中第一次出现的位置，从位置pos（默认为1）开始算起。如果在str中找不到substr，则此函数返回0。

参数说明	类型	描述
substr、str	<ul style="list-style-type: none"> 整型：tinyint、smallint、mediumint、int、bigint、tinyint unsigned、smallint unsigned、int unsigned、bigint unsigned。 浮点型：float、double。 任意精度类型：numeric。 字符类型：char、varchar、text。 二进制类型：bytea、blob。 日期/时间类型：date、time、datetime、timestamp。 	<ol style="list-style-type: none"> substr必需，表示要搜索的子字符串。 str必需，表示将被搜索的字符串。
pos	<ul style="list-style-type: none"> 整型：tinyint、smallint、mediumint、int、tinyint unsigned、smallint unsigned、int unsigned、bigint unsigned。 浮点型：float、double。 任意精度类型：numeric。 字符类型：char、varchar、text。 布尔类型：true、false。 	可选，表示搜索的起始位置。

返回值类型：int。

示例：

```
gaussdb=# SELECT locate('b','abcabc');
locate
-----
      2
```



```
(1 row)

gaussdb=# SELECT locate( 'b','abcabc',3);
locate
-----
      5
(1 row)
```

📖 说明

locate函数仅在参数sql_compatibility='MYSQL'时生效。

- lpad_s(string text, length int [, fill text])

描述：通过填充字符fill（缺省时为空白），把string填充为length长度。如果string已经比length长则报错。

返回值类型：text。

📖 说明

此函数在ORA兼容模式数据库中且参数a_format_version值为10c和a_format_dev_version值为s1的情况下：

- 参数length表示字符串显示长度，单个字符的显示长度按照ORA兼容处理。
- 函数执行过程中出现length剩余长度为1且下一个字符显示长度为2，在字符串左侧添加一个空格字符。
- 参数length入参若为小数则不会被四舍五入，而是会向下取整。
- 参数string与fill不支持不符合编码规范的输入。

在其他情况下：

- 参数length表示字符串中字符总长度，单个字符的长度固定为1。
- 参数length入参若为小数则被四舍五入。
- 参数string与fill不支持不符合编码规范的输入。

- lpad(string text, length int [, fill text])

描述：通过填充字符fill（缺省时为空白），把string填充为length长度。如果string已经比length长则将其尾部截断。

返回值类型：text。

📖 说明

此函数在ORA兼容模式数据库中且参数a_format_version值为10c和a_format_dev_version值为s1的情况下：

- 参数length表示字符串显示长度，单个字符的显示长度按照ORA兼容处理。
- 函数执行过程中出现length剩余长度为1且下一个字符显示长度为2，在字符串左侧添加一个空格字符。
- 参数length入参若为小数则不会被四舍五入，而是会向下取整。
- 参数string与fill不支持不符合编码规范的输入。

在其他情况下：

- 参数length表示字符串中字符总长度，单个字符的长度固定为1。
- 参数length入参若为小数则被四舍五入。
- 参数string与fill不支持不符合编码规范的输入。

- make_set(bits,str1,str2...)

描述：str1对应bits入参在比特形式下的位0，str2对应位1，以此类推。对应比特形式下位为1，则将对应的str参数追加到结果中，以逗号作为分隔符返回。

参数说明	类型	描述
make_set	<ul style="list-style-type: none"> ● bits入参支持: <ul style="list-style-type: none"> - NULL。 - 整型: tinyint、smallint、mediumint、int、bigint; tinyint unsigned、smallint unsigned、int unsigned、bigint unsigned。 - 浮点、定点型: float、real、double; numeric、decimal、dec。 - 比特类型: bit。Gauss未完善支持bit, 代码设计中当入参1为十六进制如 “x'FFF'”, 长度为奇数时, MYSQL会报错, 存在差异。 - 字符串类型: char, varchar; 仅支持纯数字整数字符串; 带小数字字符串由于取整规则与M*存在差异, 返回结果存在差异。数字字母拼接字符串不支持。纯数字字符串范围在bigint范围。 - 文本类型: tinytext, text, mediumtext, longtext; 仅支持纯数字整数字符串, 且整数范围在bigint范围内, 超出范围返回结果与MYSQL存在差异; 带小数字字符串由于取整规则与MYSQL存在差异, 返回结果存在差异。数字字母拼接文本类型不支持。纯数字字符串范围限制在bigint范围。 - 大对象类型: tinyblob, blob, mediumblob, longblob ● str可変入参支持: <ul style="list-style-type: none"> - NULL。 - 整型: tinyint、smallint、mediumint、int、bigint; tinyint unsigned、smallint unsigned、int unsigned、bigint unsigned; 但整型数值超过正负81个9, 返回值与MYSQL有差异。此差异为GaussDB与M*固有差异, 非本函数导致。 - 浮点型、定点型: float、real、double; numeric、decimal、dec; 但当以科学计数法表示时, GaussDB末尾0值会显示, MYSQL不显示, 以科学计数法打印, 此为固有显示差异。非本函数所致。 	<p>返回结果由str1,str2...中被选中的某些字符串拼接而成, 以逗号作为分隔符。</p>

示例：

```
gaussdb=# SELECT octet_length('jose');
 octet_length
-----
          4
(1 row)
```

- `overlay(string placing string FROM int [for int])`

描述：替换子字符串。FROM int表示从第一个string的第几个字符开始替换，for int表示替换第一个string的字符数目。

返回值类型：text。

示例：

```
gaussdb=# SELECT overlay('hello' placing 'world' from 2 for 3 );
 overlay
-----
 hworldo
(1 row)
```

- `position(substring in string)`

描述：指定子字符串的位置。字符串区分大小写。

返回值类型：int，字符串不存在时返回0。

示例：

```
gaussdb=# SELECT position('ing' in 'string');
 position
-----
          4
(1 row)
```

- `pg_client_encoding()`

描述：当前客户端编码名称。

返回值类型：name。

示例：

```
gaussdb=# SELECT pg_client_encoding();
 pg_client_encoding
-----
 UTF8
(1 row)
```

- `quote(str)`

描述：返回字符串由单引号括起来，并为字符串中\、单引号'、ASCII NUL(\0)和Control+Z(\Z)的实例前面带上反斜线\。如果参数为NULL，则返回值为字符串NULL，而不括起单引号。

参数说明	类型	描述
quote	<ul style="list-style-type: none"> • NULL。 • 整型: tinyint、smallint、mediumint、int、bigint; tinyint unsigned、smallint unsigned、int unsigned、bigint unsigned; 但整型数值超过正负81个9, 返回值与M*有差异。此差异为Gauss与M*固有差异, 非本函数导致。 • 浮点型、定点型: float、real、double; numeric、decimal、dec; 但当以科学计数法表示时, Gaussdb末尾0值会显示, M*不显示, 以科学计数法打印, 此为固有显示差异。非本函数所致。 • 字符串类型: char、varchar。 • 文本类型: tinytext、text, mediumtext、longtext。 • 大对象类型: tinyblob、blob、mediumblob、longblob。 • 日期类型: datetime、timestamp、date、time。 	为输入字符串添加引号, 并为反斜线\、单引号'前面加\。

返回值类型: text。

示例:

```
gaussdb=# SELECT quote('hello\ world');
quote
-----
'hello\ world'
(1 row)
```

📖 说明

1. 函数仅在参数sql_compatibility='MYSQL'时生效;
2. 开启GUC参数:
SET standard_conforming_strings=off;
SET escape_string_warning=off;
SET backslash_quote=on;
3. 已知str字符串中含有\Z、\r、\%、_，GaussDB未进行转义，与MYSQL存在差异。斜线后跟部分数字也会引起差异，如\563。由转义字符引起的本函数与MYSQL的差异，此为GaussDB与MYSQL的转义字符差异，与本函数无关。
4. str字符串中的\b，输出结果表现形式与MYSQL有差异。此为GaussDB与MYSQL的固有差异，与本函数无关。
5. str字符串中含有\0时，GaussDB由于UTF-8字符集不识别该字符，输入不成功。此为GaussDB与MYSQL的固有差异，与本函数无关。
6. str为bit或bool类型时，由于GaussDB与MYSQL此类型目前有差异，暂不支持此类类型。
7. GaussDB最大支持1GB数据传输，str入参长度最大支持536870908，函数返回结果字符串最大支持1GB。

- quote_ident(string text)

描述：返回适用于SQL语句的标识符形式（使用适当的引号进行界定）。只有在必要的时候才会添加引号（字符串包含非标识符字符或者会转换大小写的字符）。返回值中嵌入的引号都写了两次。

返回值类型：text。

示例：

```
gaussdb=# SELECT quote_ident('hello world');
quote_ident
-----
"hello world"
(1 row)
```

- quote_literal(string text)

描述：返回适用于在SQL语句里当作文本使用的形式（使用适当的引号进行界定）。

支持显式转换成字符类型后的XML类型数据。

返回值类型：text。

示例：

```
gaussdb=# SELECT quote_literal('hello');
quote_literal
-----
'hello'
(1 row)
```

如果出现如下写法，text文本将进行转义。

```
gaussdb=# SELECT quote_literal(E'O\hello');
quote_literal
-----
'O"hello'
(1 row)
```

如果出现如下写法，反斜杠会写入两次。

```
gaussdb=# SELECT quote_literal('O\hello');
quote_literal
-----
E'O\\hello'
(1 row)
```

如果参数为NULL，返回空。如果参数可能为null，通常使用函数quote_nullable更适用。

```
gaussdb=# SELECT quote_literal(NULL);
quote_literal
-----
(1 row)
```

- `quote_literal(value anyelement)`

描述：将给定的值强制转换为text，加上引号作为文本。

返回值类型：text。

示例：

```
gaussdb=# SELECT quote_literal(42.5);
quote_literal
-----
'42.5'
(1 row)
```

如果出现如下写法，定值将进行转义。

```
gaussdb=# SELECT quote_literal(E'O\42.5');
quote_literal
-----
'O'42.5'
(1 row)
```

如果出现如下写法，反斜杠会写入两次。

```
gaussdb=# SELECT quote_literal('O\42.5');
quote_literal
-----
E'O\\42.5'
(1 row)
```

- `quote_nullable(string text)`

描述：返回适用于在SQL语句里当作字符串使用的形式（使用适当的引号进行界定）。

支持显式转换成字符类型后的XML类型数据。

返回值类型：text。

示例：

```
gaussdb=# SELECT quote_nullable('hello');
quote_nullable
-----
'hello'
(1 row)
```

如果出现如下写法，text文本将进行转义。

```
gaussdb=# SELECT quote_nullable(E'O\hello');
quote_nullable
-----
'O'hello'
(1 row)
```

如果出现如下写法，反斜杠会写入两次。

```
gaussdb=# SELECT quote_nullable('O\hello');
quote_nullable
-----
E'O\\hello'
(1 row)
```

如果参数为NULL，返回NULL。

```
gaussdb=# SELECT quote_nullable(NULL);
quote_nullable
-----
NULL
(1 row)
```

- `quote_nullable(value anyelement)`

描述：将给定的参数值转换为text，加上引号作为文本。

返回值类型：text。

示例：

```
gaussdb=# SELECT quote_nullable(42.5);
quote_nullable
-----
'42.5'
(1 row)
```

如果出现如下写法，定值将进行转义。

```
gaussdb=# SELECT quote_nullable(E'O\42.5');
quote_nullable
-----
'O"42.5'
(1 row)
```

如果出现如下写法，反斜杠会写入两次。

```
gaussdb=# SELECT quote_nullable('O\42.5');
quote_nullable
-----
E'O\\42.5'
(1 row)
```

如果参数为NULL，返回NULL。

```
gaussdb=# SELECT quote_nullable(NULL);
quote_nullable
-----
NULL
(1 row)
```

- `space(count)`

描述：返回由指定数量的空格组成的字符串。

参数说明	类型	描述
count	<ul style="list-style-type: none"> • 整数类型: tinyint、smallint、mediumint、int、bigint。 • 无符号整数类型: tinyint unsigned、smallint unsigned、int unsigned。 • 字符和文本类型: char, varchar、tinytext、text、mediumtext、longtext, 仅支持纯数字整数字符串, 且整数范围在bigint范围内。 • 浮点类型: float、real、double。 • 定点类型: numeric、decimal、dec。 • 布尔类型: bool。 	表示空格数量。

返回值类型: text。

示例:

```
gaussdb=# SELECT space(5);
space
-----
(1 row)
```

说明

- space函数仅在参数sql_compatibility='MYSQL'时生效。
- 如果入参count小于1073741819且大于0, 返回count个空格字符串, 否则返回空字符串。
- substring_inner(string [from int] [for int])
描述: 截取子字符串, from int表示从第几个字符开始截取, for int表示截取几个字节。
返回值类型: text。
示例:
gaussdb=# SELECT substring_inner('adcde', 2,3);
substring_inner

dcd
(1 row)
- substring(string [from int] [for int])

描述：截取子字符串，from int表示从第几个字符开始截取，for int表示截取几个字节。

返回值类型：text。

示例：

```
gaussdb=# SELECT substring('Thomas' from 2 for 3);
substring
-----
hom
(1 row)
```

说明

此函数在MYSQL模式数据库中，且GUC参数 b_format_version = '5.7'和 b_format_dev_version = 's1'时[from int]可以为负数，此时表示从后往前数的第几个字符，不设置参数时[from int]为负数结果为空。

- substring(string, pos, len)

描述：截取子字符串，pos表示从第几个字符开始截取，len表示截取几个字节。

参数：

表 7-28 参数说明

参数说明	类型	描述	取值范围
string	text	需要被截取的字符串。	-
pos	int	需要被截取字符串的起点。	绝对值小于字符串长度。
len	int	需要被截取字符串的长度。	大于0。

返回值类型：text。

示例：

```
gaussdb=# SELECT substring('substrteststring', -5, 5);
substring
-----
tring
(1 row)
```

说明

此函数在MYSQL模式数据库中，且GUC参数 b_format_version = '5.7'和 b_format_dev_version = 's1'时pos可以为负数，此时表示从后往前数的第几个字符，不设置参数时pos为负数结果为空。

- substring_index(str,split,index)

描述：str为字符串，split为分隔符字符串，index为str字符串被split分隔的数量位置；此函数返回第index个被split分隔的str字符串的左边/右边（index为正数则是左边，反之右边）的所有内容。

参数：如表7-29所示。

表 7-29 substring_index 参数说明

参数说明	类型	描述
str	text	需要被截取的字符串。
split	text	需要分割的目标字符串。
index	int	指定第index个split字符的位置，若为正数取左边所有内容，为负数取右边所有内容。

返回值类型：text。

示例：

```
gaussdb=# SELECT substring_index('Test1splitTest2splitTest3splitTest4', 'split', 2);
substring_index
-----
Test1splitTest2
(1 row)

gaussdb=# SELECT substring_index('Test1splitTest2splitTest3splitTest4', 'split', -2);
substring_index
-----
Test3splitTest4
(1 row)
```

- **substring(string from *pattern*)**

描述：截取匹配POSIX正则表达式的子字符串。如果没有匹配它返回空值，否则返回文本中匹配模式的那部分。

返回值类型：text。

示例：

```
gaussdb=# SELECT substring('Thomas' from '...$');
substring
-----
mas
(1 row)
gaussdb=# SELECT substring('foobar' from 'o(.)b');
result
-----
o
(1 row)
gaussdb=# SELECT substring('foobar' from '(o(.)b)');
result
-----
oob
(1 row)
```

说明

如果POSIX正则表达式模式包含任何圆括号，那么将返回匹配第一对子表达式（对应第一个左圆括号的）的文本。如果在表达式里使用圆括号而又不导致这种情况，那么可以在整个表达式外边放上一对圆括号。

- **substring(string from *pattern* for *escape*)**

描述：截取匹配SQL正则表达式的子字符串。声明的模式必须匹配整个数据串，否则函数失败并返回空值。为了标识在成功的时候应该返回的模式部分，模式必须包含两个逃逸字符引用的部分，并且逃逸字符后面要添加双引号（"）。匹配这两个标记之间的模式的文本将被返回。

返回值类型：text。

示例：

```
gaussdb=# SELECT substring('Thomas' from '%#"o_a#"_' for '#');
substring
-----
oma
(1 row)
```

- rawcat(raw,raw)

描述：字符串拼接函数。

返回值类型：raw。

示例：

```
gaussdb=# SELECT rawcat('ab','cd');
rawcat
-----
ABCD
(1 row)
```

- regexp_like(text,text,text)

描述：正则表达式的模式匹配函数。

返回值类型：bool。

示例：

```
gaussdb=# SELECT regexp_like('str','[ac]');
regexp_like
-----
f
(1 row)
```

- regexp_substr(string text, pattern text [, position int [, occurrence int [, flags text]])

描述：正则表达式的抽取子串函数。与substr功能相似，正则表达式出现多个并列的括号时，也全部处理。

参数说明：

- string：用于匹配的源字符串。
- pattern：用于匹配的正则表达式模式串。
- position：可选参数，表示从源字符串的第几个字符开始匹配，默认值为1。
- occurrence：可选参数，表示抽取第几个满足匹配的子串，默认值为1。
- flags：可选参数，包含零个或多个改变函数匹配行为的单字母标记。flags 支持的选项值及含义描述如表7-30所示。

表 7-30 flags 支持的选项值

选项	描述
'b'	按照无扩展的 BRE 规则匹配。
'c'	大小写敏感匹配。
'e'	按照扩展的 ERE 规则匹配。
'i'	大小写不敏感匹配。
'm'	多行模式匹配。flags 中包含'm' 时，按照多行模式匹配，否则按照单行模式匹配。

选项	描述
'n'	n选项的含义和GUC参数behavior_compat_options及数据库当前的兼容模式有关： <ul style="list-style-type: none"> 数据库SQL语法兼容模式为ORA或MYSQL，且GUC参数behavior_compat_options值包含aformat_regexp_match时，n选项表示“.”能够匹配换行符('\n')；flags未指定'n'选项时，“.”不会匹配换行符。 其他情况下，'n'选项和'm'选项的含义一样。
'p'	部分新行敏感的匹配，影响' '和方括号表达式，和新行敏感的匹配('m'或'n')一样，但是不影响^和\$。
'q'	普通字符匹配。
's'	单行模式匹配，含义与'm'、'n'相反。
't'	紧凑模式匹配，空白符匹配自身。
'w'	逆部分新行匹配，与'p'含义相反。
'x'	宽松模式匹配，忽略空白符。

返回值类型：text。

示例：

```
gaussdb=# SELECT regexp_substr('str','[ac]');
regexp_substr
-----
(1 row)

gaussdb=# SELECT regexp_substr('foobarbaz', 'b(..)', 3, 2) AS RESULT;
result
-----
baz
(1 row)
```

- `regexp_count(string text, pattern text [, position int [, flags text]])`
描述：获取满足匹配的子串个数。
参数说明：
 - string：用于匹配的源字符串。
 - pattern：用于匹配的正则表达式模式串。
 - position：表示从源字符串的第几个字符开始匹配，为可选参数，默认值为1。
 - flags：可选参数，包含零个或多个改变函数匹配行为的单字母标记。flags支持的选项值及含义描述如[表7-30](#)所示。

📖 说明

此函数在ORA兼容模式数据库中且参数a_format_version值为10c和a_format_dev_version值为s1的情况下，以'\结尾的pattern参数为合法的。

返回值类型：int。

示例：

```
gaussdb=# SELECT regexp_count('foobarbaz','b(..)', 5) AS RESULT;
result
-----
1
(1 row)
```

- `regexp_instr(string text, pattern text [, position int [, occurrence int [, return_opt int [, flags text]]])`

描述：获取满足匹配条件的子串位置（从1开始）。如果没有匹配的子串，则返回0。

参数说明：

- `string`：用于匹配的源字符串。
- `pattern`：用于匹配的正则表达式模式串。
- `position`：可选参数，表示从源字符串的第几个字符开始匹配，默认值为1。
- `occurrence`：可选参数，表示获取第`occurrence`个匹配子串的位置，默认值为1。
- `return_opt`：可选参数，用于控制返回匹配子串的首字符位置还是尾字符位置。取值为0时，返回匹配子串的第一个字符的位置（从1开始计算），取值为大于0的值时，返回匹配子串的尾字符的下一个字符的位置。默认值为0。
- `flags`：可选参数，包含零个或多个改变函数匹配行为的单字母标记。flags 支持的选项值及含义描述如表7-30所示。

返回值类型：int。

示例：

```
gaussdb=# SELECT regexp_instr('foobarbaz','b(..)', 1, 1, 0) AS RESULT;
result
-----
4
(1 row)
```

```
gaussdb=# SELECT regexp_instr('foobarbaz','b(..)', 1, 2, 0) AS RESULT;
result
-----
7
(1 row)
```

- `regexp_matches(string text, pattern text [, flags text])`

描述：返回string中所有匹配POSIX正则表达式的子字符串。如果pattern不匹配，该函数不返回行。如果模式不包含圆括号子表达式，则每一个被返回的行都是一个单一元素的文本数组，其中包括匹配整个模式的子串。如果模式包含圆括号子表达式，该函数返回一个文本数组，它的第n个元素是匹配模式的第n个圆括号子表达式的子串。

flags参数为可选参数，包含零个或多个改变函数行为的单字母标记。i表示进行大小写无关的匹配，g表示替换每一个匹配的子字符串而不仅仅是第一个。

须知

如果提供了最后一个参数，但参数值是空字符串（""），且数据库SQL兼容模式设置为ORA的情况下，会导致返回结果为空集。这是因为ORA兼容模式将""作为NULL处理，避免此类行为的方式有如下几种：

- 将数据库SQL兼容模式改为TD；
- 不提供最后一个参数，或最后一个参数不为空字符串。

返回值类型：setof text[]。

示例：

```
gaussdb=# SELECT regexp_matches('foobarbequebaz', '(bar)(beque)');
regexp_matches
-----
{bar,beque}
(1 row)
gaussdb=# SELECT regexp_matches('foobarbequebaz', 'barbeque');
regexp_matches
-----
{barbeque}
(1 row)
gaussdb=# SELECT regexp_matches('foobarbequebazilbarfbonk', '(b[^b]+)(b[^b]+)', 'g');
regexp_matches
-----
{bar,beque}
{bazil,barf}
(2 rows)
```

- `regexp_match(string text, pattern text [, flags text])`

描述：返回一个字符串数组，为POSIX正则表达式与字符串第一个匹配所得到的子串。如果pattern不匹配，该函数返回空行。如果模式不包含圆括号子表达式，则每一个被返回的行都是一个单一元素的文本数组，其中包括匹配整个模式的子串。如果模式包含圆括号子表达式，该函数返回一个文本数组，它的第n个元素是匹配模式的第n个圆括号子表达式的子串。

flags参数为可选参数，不带flags默认使用紧语法匹配。flags参数包含零个或多个改变函数行为的单字母标记，支持的标记如下表所示。

表 7-31 flags 参数说明

选项	描述
'b'	POSIX正则表达式变为BRE（基础正则表达式）。
'c'	大小写敏感的匹配。
'e'	POSIX正则表达式变为ERE（扩展正则表达式）。
'i'	大小写不敏感的匹配，即在匹配时不区分大小写。
'n'	新行敏感的匹配，将字符串视为多行，^和\$匹配每行的开头和结尾，(.)不可以匹配换行。
'm'	新行敏感的匹配，将字符串视为多行，^和\$匹配每行的开头和结尾，(.)不可以匹配换行，n的匹配模式一致。
'p'	部分新行敏感的匹配，单行的开头和结尾，(.)不能匹配换行符，^只能匹配第一行开头，\$只能匹配最后一行末尾。
'q'	将正则表达式视为一个文本字符串，所有都是普通字符。
's'	非新行敏感匹配，即将字符串视为单行，^和\$匹配单行的开头和结尾，此模式下，正则表达式中的点号(.)可以匹配任何字符，包括换行符。
't'	紧语法匹配。
'w'	逆部分新行敏感的匹配，正则表达式中^匹配每行的开头，\$只能匹配最后一行的结尾，(.)可以匹配任何字符，包括换行符。

选项	描述
'x'	扩展语法匹配，忽略RE中的空白字符和注释。以下三种场景除外： <ul style="list-style-type: none">前置了\的空白字符或#将被保留。方括号中的空白字符或#将被保留。在多字符符号里面不能出现空白和注释，例如“(?)”。

须知

如果参数中存在空字符串（"），且数据库兼容模式设置为ORA的情况下，会导致返回结果为NULL，原因是ORA兼容模式下空字符串将"作为NULL处理。

返回值类型：setof text[]。

示例：

```
gaussdb=# SELECT regexp_match('foobarbequebaz', '(bar)(beque)');
regexp_match
-----
{bar,beque}
(1 row)
gaussdb=# SELECT (regexp_match('foobarbequebaz', 'bar.*que'))[1];
regexp_match
-----
barbeque
(1 row)
gaussdb=# SELECT regexp_match('Learning #PostgreSQL', 'R', 'c');
regexp_match
-----
(1 row)
gaussdb=# SELECT regexp_match('hello world', 'h e l l o', 'x');
regexp_match
-----
{hello}
(1 row)
```

- `regexp_split_to_array(string text, pattern text [, flags text])`

描述：用POSIX正则表达式作为分隔符，分隔string。和`regexp_split_to_table`相同，不过`regexp_split_to_array`会把它的结果以一个text数组的形式返回。

返回值类型：text[]。

示例：

```
gaussdb=# SELECT regexp_split_to_array('hello world', 'E\\s+');
regexp_split_to_array
-----
{hello,world}
(1 row)
```

- `regexp_split_to_table(string text, pattern text [, flags text])`

描述：用POSIX正则表达式作为分隔符，分隔string。如果没有与pattern的匹配，该函数返回string。如果至少有一个匹配，对每一个匹配，它都返回从上一个匹配的末尾（或者串的开头）到这次匹配开头之间的文本。当没有更多匹配时，它返回从上一次匹配的末尾到串末尾之间的文本。

flags参数包含零个或多个改变函数行为的单字母标记。i表示进行大小写无关的匹配，默认替换每一个匹配的子字符串，而不仅仅是替换第一个子字符串。

返回值类型：setof text。

示例：

```
gaussdb=# SELECT regexp_split_to_table('hello world', E'\\s+');
regexp_split_to_table
-----
hello
world
(2 rows)
```

- `repeat(string text, number int)`

描述：将string重复number次。

返回值类型：text。

示例：

```
gaussdb=# SELECT repeat('Pg', 4);
repeat
-----
PgPgPgPg
(1 row)
```

说明

由于数据库内存分配机制限制单次内存分配不可超过1GB，因此number最大值不应超过 $(1G-x)/lengthb(string) - 1$ 。x为头信息长度，通常大于4字节，其具体值在不同的场景下存在差异。

- `replace(string text, from text, to text)`

描述：把字符串string里出现的所有子字符串from的内容替换成子字符串to的内容。

返回值类型：text。

示例：

```
gaussdb=# SELECT replace('abcdefabcdef', 'cd', 'XXX');
replace
-----
abXXXefabXXXef
(1 row)
```

- `replace(string, substring)`

描述：删除字符串string里出现的所有子字符串substring的内容。

string类型：text。

substring类型：text。

返回值类型：text。

示例：

```
gaussdb=# SELECT replace('abcdefabcdef', 'cd');
replace
-----
abefabef
(1 row)
```

- `reverse(str)`

描述：返回颠倒的字符串（按字符颠倒）。

返回值类型：text。

示例：

```
gaussdb=# SELECT reverse('abcde');
reverse
-----
edcba
(1 row)
```

- `right(str text, n int)`
描述：返回字符串中的后n个字符。当n是负值时，返回除前|n|个字符以外的所有字符。

返回值类型：text。

示例：

```
gaussdb=# SELECT right('abcde', 2);
right
-----
de
(1 row)

gaussdb=# SELECT right('abcde', -2);
right
-----
cde
(1 row)
```

- `rpad(string text, length int [, fill text])`
描述：使用填充字符fill（缺省时为空白），把string填充到length长度。如果string已经比length长则将其从尾部截断。

返回值类型：text。

说明

此函数在ORA兼容模式数据库中且参数a_format_version值为10c和a_format_dev_version值为s1的情况下：

- 参数length表示字符串显示长度，单个字符的显示长度按照O兼容处理。
- 函数执行过程中出现length剩余长度为1且下一个字符显示长度为2，在字符串右侧添加一个空格字符。
- 参数length入参若为小数则不会被四舍五入，而是被截断。
- 参数string与fill不支持不符合编码规范的输入。

在其他情况下：

- 参数length表示字符串中字符总长度，单个字符的长度固定为1。
- 参数length入参若为小数则被四舍五入。
- 参数string与fill不支持不符合编码规范的输入。

- `substrb(text,int,int)`
描述：提取子字符串，第一个int表示提取的起始位置，第二个表示提取几位字符。

返回值类型：text。

示例：

```
gaussdb=# SELECT substrb('string',2,3);
substrb
-----
tri
(1 row)
```

- `substrb(text,int)`
描述：提取子字符串，int表示提取的起始位置。

返回值类型：text。

示例：

```
gaussdb=# SELECT substrb('string',2);
substrb
-----
```

```
tring  
(1 row)
```

- substr(text,int)/substr(str FROM pos)

描述：其中str为目标字符串，pos为字符串中的位置。输出str从pos位置开始到字符串结束的字符串。

返回值类型：text。

示例：

```
gaussdb=# SELECT substr('stringtest' from 4);  
substr  
-----  
ingtest  
(1 row)
```

```
gaussdb=# SELECT substr('stringtest', 4);  
substr  
-----  
ingtest  
(1 row)
```

- substr(str FROM pos FOR len)

描述：提取子字符串，第一个int表示提取的起始位置，第二个表示提取几位字符。pos可以是负数，如果为负数，则从后往前提取。

返回值类型：text。

示例：

```
gaussdb=# SELECT substr('teststring' from 5 for 2);  
substr  
-----  
st  
(1 row)
```

- substr(bytea,from,count)

描述：从参数bytea中抽取子字符串。from表示抽取的起始位置，count表示抽取的子字符串长度。

返回值类型：text。

示例：

```
gaussdb=# SELECT substr('string',2,3);  
substr  
-----  
tri  
(1 row)
```

- string || string

描述：连接字符串。

返回值类型：text。

示例：

```
gaussdb=# SELECT 'MPP' || 'DB' AS RESULT;  
result  
-----  
MPPDB  
(1 row)
```

- string || non-string或非-string || string

描述：连接字符串和非字符串。

返回值类型：text。

示例：

```
gaussdb=# SELECT 'Value: ' || 42 AS RESULT;  
result
```

```
-----  
Value: 42  
(1 row)
```

- `split_part(string text, delimiter text, field int)`

描述：根据delimiter分隔string返回生成的第field个子字符串（从出现第一个delimiter的text为基础）。

返回值类型：text。

示例：

```
gaussdb=# SELECT split_part('abc-~-def-~-ghi', '~@~', 2);  
split_part  
-----  
def  
(1 row)
```

- `strpos(string, substring)`

描述：指定的子字符串的位置。和`position(substring in string)`一样，不过参数顺序相反。

返回值类型：int。

示例：

```
gaussdb=# SELECT strpos('source', 'rc');  
strpos  
-----  
4  
(1 row)
```

- `to_hex(number int or bigint)`

描述：把number转换成十六进制表现形式。

返回值类型：text。

示例：

```
gaussdb=# SELECT to_hex(2147483647);  
to_hex  
-----  
7fffffff  
(1 row)
```

- `translate(string text, from text, to text)`

描述：把在string中包含的任何匹配from中的字符转换为对应的在to中的字符。如果from比to长，删掉在from中出现的额外的字符。

返回值类型：text。

示例：

```
gaussdb=# SELECT translate('12345', '143', 'ax');  
translate  
-----  
a2x5  
(1 row)
```

- `length(string)`

描述：获取参数string中字符的数目。当`sql_compatibility = 'MYSQL'`时，设置参数`b_format_version = '5.7'`、`b_format_dev_version = 's1'`后，string为字符串类型或文本类型时，返回string的字节数。

返回值类型：integer。

- `lengthb(string)`

描述：获取参数string中字节的数目。与字符集有关，同样的中文字符，在GBK与UTF8中，返回的字节数不同。

返回值类型: integer。

示例:

```
gaussdb=# SELECT lengthb('Chinese');
lengthb
-----
      7
(1 row)
```

- substr(string,from)

描述:

从参数string中抽取子字符串。

from表示抽取的起始位置。

- from为0时,按1处理。
- from为正数时,抽取从from到末尾的所有字符。
- from为负数时,抽取字符串的后n个字符,n为from的绝对值。

返回值类型: varchar。

示例:

from为正数时:

```
gaussdb=# SELECT substr('ABCDEF',2);
substr
-----
BCDEF
(1 row)
```

from为负数时:

```
gaussdb=# SELECT substr('ABCDEF',-2);
substr
-----
EF
(1 row)
```

- substr(string,from,count)

描述:

从参数string中抽取子字符串。

from表示抽取的起始位置。

count表示抽取的子字符串长度。

- from为0时,按1处理。
- from为正数时,抽取从from开始的count个字符。
- from为负数时,抽取从倒数第n个开始的count个字符,n为from的绝对值。
- count小于1时,返回null。

返回值类型: varchar。

示例:

from为正数时:

```
gaussdb=# SELECT substr('ABCDEF',2,2);
substr
-----
BC
(1 row)
```

from为负数时:

```
gaussdb=# SELECT substr('ABCDEF',-3,2);
substr
-----
```

```
DE  
(1 row)
```

- **substrb(string,from)**

描述：该函数和SUBSTR(string,from)函数功能一致，但是计算单位为字节。

返回值类型：bytea。

示例：

```
gaussdb=# SELECT substrb('ABCDEF',-2);  
substrb  
-----  
EF  
(1 row)
```

- **substrb(string,from,count)**

描述：该函数和SUBSTR(string,from,count)函数功能一致，但是计算单位为字节。

返回值类型：bytea。

示例：

```
gaussdb=# SELECT substrb('ABCDEF',2,2);  
substrb  
-----  
BC  
(1 row)
```

- **to_single_byte(char)**

描述：将字符串中所有多字节字符转换为单字节字符。

返回值类型：text。

说明

此函数在ORA兼容模式数据库中且参数a_format_version值为10c和a_format_dev_version值为s2的情况下有效。

- **to_multi_byte(char)**

描述：将字符串中所有单字节字符转换为多字节字符。

返回值类型：text。

说明

此函数在ORA兼容模式数据库中且参数a_format_version值为10c和a_format_dev_version值为s2的情况下有效。

- **trim([leading |trailing |both] [characters] from string)**

描述：从字符串string的开头、结尾或两边删除只包含characters中字符（缺省是一个空白）的最长的字符串。

返回值类型：text。

示例：

```
gaussdb=# SELECT trim(BOTH 'x' FROM 'xTomxx');  
btrim  
-----  
Tom  
(1 row)  
gaussdb=# SELECT trim(LEADING 'x' FROM 'xTomxx');  
ltrim  
-----  
Tomxx  
(1 row)  
gaussdb=# SELECT trim(TRAILING 'x' FROM 'xTomxx');  
rtrim
```

```
-----  
xTom  
(1 row)
```

- rtrim(string [, characters])

描述：从字符串string的结尾删除只包含characters中字符（缺省是个空白）的最长的字符串。

返回值类型：text。

示例：

```
gaussdb=# SELECT rtrim('TRIMxxxx','x');  
rtrim  
-----  
TRIM  
(1 row)
```

- ltrim(string [, characters])

描述：从字符串string的开头删除只包含characters中字符（缺省是一个空白）的最长的字符串。

返回值类型：text。

示例：

```
gaussdb=# SELECT ltrim('xxxxTRIM','x');  
ltrim  
-----  
TRIM  
(1 row)
```

- upper(string)

描述：把字符串转换为大写。

返回值类型：text。

示例：

```
gaussdb=# SELECT upper('tom');  
upper  
-----  
TOM  
(1 row)
```

- lower(string)

描述：把字符串转换为小写。

返回值类型：text。

示例：

```
gaussdb=# SELECT lower('TOM');  
lower  
-----  
tom  
(1 row)
```

- nls_upper(string [, nlsparam])

描述：把字符串转换为大写，可以指定排序规则来处理某些国家语言的特殊大写转换规则。nlsparam的格式为'nls_sort=sort_name'，其中sort_name替换为具体的排序规则名。当不输入nlsparam参数时，该函数完全等同于upper。

返回值类型：text。

示例：

```
gaussdb=# SELECT nls_upper('groÙe');  
nls_upper  
-----  
GROÙE  
(1 row)
```

```
gaussdb=# SELECT nls_upper('große', 'nls_sort = XGerman');
nls_upper
-----
GROSSE
(1 row)
```

说明

此函数在ORA兼容模式数据库中且参数a_format_version值为10c和a_format_dev_version值为s2的情况下才支持使用。

- `nls_lower(string [, nlsparam])`

描述：把字符串转换为小写，可以指定排序规则来处理某些国家语言的特殊小写转换规则。nlsparam的格式为'nls_sort=sort_name'，其中sort_name替换为具体的排序规则名。当不输入nlsparam参数时，该函数完全等同于lower。

返回值类型：text。

示例：

```
gaussdb=# SELECT nls_lower('INDIVISIBILITY');
nls_lower
-----
indivisibility
(1 row)
gaussdb=# SELECT nls_lower('INDIVISIBILITY', 'nls_sort = XTurkish');
nls_lower
-----
indivisibility
(1 row)
```

说明

此函数在ORA兼容模式数据库中且参数a_format_version值为10c和a_format_dev_version值为s2的情况下才支持使用。

- `instr(string,substring[,position,occurrence])`

描述：从字符串string的position（缺省时为1）所指的位置开始查找并返回第occurrence（缺省时为1）次出现子串substring的位置的值。

- 当position为0时，返回0。
- 当position为负数时，从字符串倒数第n个字符往前逆向搜索。n为position的绝对值。

本函数以字符为计算单位，如一个汉字为一个字符。

返回值类型：integer。

示例：

```
gaussdb=# SELECT instr('corporate floor','or', 3);
instr
-----
5
(1 row)
gaussdb=# SELECT instr('corporate floor','or',-3,2);
instr
-----
2
(1 row)
```

- `initcap(string)`

描述：将字符串中的每个单词的首字母转换为大写，其他字母转换为小写。

返回值类型：text。

示例：

```
gaussdb=# SELECT initcap('hi THOMAS');
initcap
```



```
-----  
Hi Thomas  
(1 row)
```

📖 说明

此函数在开启参数a_format_version值为10c和a_format_dev_version值为s2的情况下，如中文等无大小写区分的字符后接区分大小写的字符时，首字母会转换为大写，其他字母转换为小写。因此建议开启参数a_format_version值为10c和a_format_dev_version值为s2。

- **ascii(string)**

描述：参数string的第一个字符的ASCII码。

返回值类型：integer。

示例：

```
gaussdb=# SELECT ascii('xyz');  
ascii  
-----  
120  
(1 row)
```

- **ascii2(string)**

描述：参数string的第一个字符在数据库字符集中的十进制编码。

返回值类型：integer。

📖 说明

此函数在ORA兼容模式数据库中且参数a_format_version值为10c和a_format_dev_version值为s2的情况下有效。

- **asciistr(string)**

描述：把字符串string中非ASCII字符转换为\XXXX形式，其中XXXX表示UTF-16代码单元。

返回值类型：varchar。

📖 说明

此函数在ORA兼容模式数据库中且参数a_format_version值为10c和a_format_dev_version值为s2的情况下有效。

- **unistr(string)**

描述：将字符串中的编码序列转换成对应字符，其他字符保持不变。

返回值类型：text。

📖 说明

- 此函数在ORA兼容模式数据库中且参数a_format_version值为10c和a_format_dev_version值为s2的情况下有效。
- '\后必须接4位16进制字符表示编码序列，或者接另一个'\表示输入单个'\字符。
- 入参是时间类型时，时间类型会隐式转换成字符串类型。

- **vsize(expr)**

描述：返回输入表达式的字节数。

返回值类型：int。

📖 说明

此函数在ORA兼容模式数据库中且参数a_format_version值为10c和a_format_dev_version值为s2的情况下有效。

- `replace(string varchar, search_string varchar, replacement_string varchar)`

描述：把字符串string中所有子字符串search_string替换成子字符串replacement_string。

返回值类型：varchar。

示例：

```
gaussdb=# SELECT replace('jack and jue','j','bl');
 replace
-----
black and blue
(1 row)
```

- `concat(str1,str2)`

描述：将字符串str1和str2连接并返回。注意，concat会调用data type的输出函数，返回值不确定，导致优化器在生成计划的时候不能提前计算结果。如果对性能有要求，建议用 `||` 替代。

📖 说明

- 在`sql_compatibility = 'MYSQL'`的情况下，参数str1或str2为NULL会导致返回结果为NULL。
- `concat`函数返回值类型为变长类型，和表中数据比较时，会因为拼接结果丢失字符串长度，导致比较结果不相等。

返回值类型：varchar。

示例：

```
gaussdb=# SELECT concat('Hello', ' World!');
 concat
-----
Hello World!
(1 row)
gaussdb=# SELECT concat('Hello', NULL);
 concat
-----
(1 row)
gaussdb=# CREATE TABLE test_space(c char(10));
CREATE TABLE
gaussdb=# INSERT INTO test_space values('a');
INSERT 0 1
-- 填充空格后仍然是定长字符串，预期可以查找到结果
gaussdb=# SELECT * FROM test_space WHERE c = 'a ';
 c
-----
a
(1 row)
-- 拼接结果为变长字符串，比对失败，找不到结果
gaussdb=# SELECT * FROM test_space WHERE c = 'a || ' ';
 c
---
(0 rows)
```

- `chr(integer)`

描述：如果为UTF-8字符集，将输入作为unicode编码，返回一个UTF-8的字符，其他字符集给出ASCII码的字符。

返回值类型：text。

📖 说明

- 此函数在ORA兼容模式数据库中且参数a_format_version值为10c和a_format_dev_version值为s1的情况下：参数integer入参若为小数则不会被四舍五入，而是被截断。
- 如需设置、修改字符集与字符序，请参考[字符集与字符序](#)章节。

示例：

```
gaussdb=# SELECT chr(65);
chr
-----
A
(1 row)

-- UTF-8字符集的情况下
gaussdb=# select chr(19968);
chr
-----
—
(1 row)
```

- chr(cvalue int|bigint)

描述：将cvalue转换为对应字节序列的字符返回。

cvalue：cvalue支持类型是可以转换成int或bigint的类型，取值范围为[0, 2³² - 1]，对应unsigned int的范围，根据输入n的大小返回由1-4个字节组成的字符数组。其中在不同字符集中所返回的字节数组是相同的，但由于编码规则的不同会造成返回字符串的结果依赖于字符集编码。

当字符集为单字节编码的字符集时，会先将cvalue mod 256后返回一个ASCII码字符。

注意事项：

- 当输入的cvalue其中的某个字节为0的时候，输出会在该处截断。
- 当输入不符合现字符集的编码规则时会报错。
- 当输入为NULL或者0时返回NULL。

返回值类型：text。

示例：

```
gaussdb=# SELECT chr(65);
chr
-----
A
(1 row)
gaussdb=# CREATE DATABASE gaussdb_o WITH DBCOMPATIBILITY 'ORA';
gaussdb=# \c gaussdb_o
gaussdb_o=# SET a_format_version='10c';
gaussdb_o=# SET a_format_dev_version = 's1';
gaussdb_o=# SELECT chr(16705);
chr
-----
AA
(1 row)

-- 输出被截断
gaussdb_o=# SELECT chr(4259905);
chr
-----
A
(1 row)
gaussdb_o=# \c postgres
gaussdb=# DROP DATABASE gaussdb_o;
```

📖 说明

此函数在ORA兼容模式数据库中且参数a_format_version值为10c和a_format_dev_version值为s1的情况下，chr函数功能为根据输入大小返回对应字符序列：当前数据库编码字符集为多字节编码字符集时返回值为1-4个字节；当前数据库编码字符集为单字节编码字符集时返回值为将输入值通过mod 256运算后得到的单个字节。否则功能为：若当前数据库编码字符集为UTF-8字符集，则将输入作为unicode编码并返回一个UTF-8字符，若当前数据库编码字符集为其他字符集则返回ASCII码字符。

- nchr(cvalue int|bigint)

描述：nchr(cvalue int|bigint)返回入参在国家字符集中对应的字符。国家字符集由GUC参数nls_nchar_characterset控制，仅支持AL16UTF16和UTF8。该函数在ORA兼容模式数据库中且GUC参数a_format_version值为10c和a_format_dev_version值为s4的情况下有效。如果nls_nchar_characterset为AL16UTF16，入参超过两字节，会进行截断，保留低两位字节。如果nls_nchar_characterset为UTF8，入参超过三字节，会被当作0处理。

参数：cvalue。cvalue支持可以转换成int或bigint的类型，取值范围为[0, 2³² - 1]，对应unsigned int的范围。入参若有小数部分，小数部分会被去掉。

返回值类型：NVARCHAR2。

⚠️ 注意

- 函数的返回值字节长度与ORA数据库不一致。
- 函数返回值受限于数据库字符集，在不同的数据库字符集下，如果没有对应的UTF8转数据库字符集的映射表，或者映射表中不存在该UTF8编码，表明当前数据库字符集不支持入参对应的UTF8字符，会导致nchr(cvalue int|bigint)函数返回结果与ORA数据库不一致。
- 当前数据库字符集不支持入参对应的UTF8字符，或者国家字符集为UTF8时但是入参不符合UTF8格式，这两种情况会返回入参对应的字节数组。单个字节在[0x00-0x7F]范围，会返回一个ASCII码字符，在[0x80-0xFF]范围，会返回“?”。
- 如需设置、修改字符集与字符序，请参考[字符集与字符序](#)章节。

- regexp_substr(source_char, pattern)

描述：正则表达式的抽取子串函数。SQL语法兼容ORA和MYSQL的情况下，GUC参数behavior_compat_options的值包含aformat_regexp_match时，“.”不能匹配'\n'字符；不包含aformat_regexp_match时，“.”能够匹配'\n'字符。

返回值类型：text。

示例：

```
gaussdb=# SELECT regexp_substr('500 Hello World, Redwood Shores, CA', '[^,]+')
"REGEXPR_SUBSTR";
REGEXPR_SUBSTR
-----
, Redwood Shores,
(1 row)
```

- regexp_replace(string, pattern, replacement [,flags])

描述：替换匹配POSIX正则表达式的子字符串。如果没有匹配pattern，那么返回不加修改的string串。如果有匹配，则返回的string串里面的匹配子串将被replacement串替换掉。

replacement串可以包含\n，其中\n是1到9，表明string串里匹配模式里第n个圆括号子表达式的子串应该被插入，并且它可以包含&表示应该插入匹配整个模式的子串。

可选的flags参数包含零个或多个改变函数行为的单字母标记。flags支持的选项值及含义描述如表7-30所示。

返回值类型：varchar。

示例：

```
gaussdb=# SELECT regexp_replace('Thomas', '[mN]a', 'M');
regexp_replace
-----
ThM
(1 row)
gaussdb=# SELECT regexp_replace('foobarbaz', 'b(..)', 'E'X'\1Y', 'g') AS
RESULT;
 result
-----
fooXarYXazY
(1 row)
```

- `regexp_replace(string text, pattern text [, replacement text [, position int [, occurrence int [, flags text]]])`

描述：替换匹配POSIX正则表达式的子字符串。如果没有匹配pattern，那么返回不加修改的string串。如果有匹配，则返回的string串里面的匹配子串将被replacement串替换掉。

参数说明：

- string：用于匹配的源字符串。
- pattern：用于匹配的正则表达式模式串。
- replacement：可选参数，用于替换匹配子串的字符串。如果不给定参数值或者为null，表示用空串替换。
- position：可选参数，表示从源字符串的第几个字符开始匹配，默认值为1。
- occurrence：可选参数，表示替换第occurrence个匹配的子串。默认值为1，表示替换匹配到的第一个子串。
- flags：可选参数，包含零个或多个改变函数匹配行为的单字母标记。flags支持的选项值及含义描述如表7-30所示。

📖 说明

此函数在ORA兼容模式数据库中且参数a_format_version值为10c和a_format_dev_version值为s1的情况下，occurrence参数默认值为0，表示替换所有匹配到的子串，并且以\字符结尾的pattern参数为合法的。

返回值类型：text。

示例：

```
gaussdb=# SELECT regexp_replace('foobarbaz', 'b(..)', 'E'X'\1Y', 2, 2, 'n') AS RESULT;
result
-----
foobarXazY
(1 row)
```

- `concat_ws(sep text, str"any" [, str"any" [, ...]])`

描述：以第一个参数为分隔符，链接第二个以后的所有参数。NULL参数被忽略。

须知

- 如果第一个参数值是NULL，会导致返回结果为NULL。
- 如果第一个参数值是空字符串（''），且数据库SQL兼容模式设置为ORA的情况下，会导致返回结果为NULL。这是因为ORA兼容模式将''作为NULL处理，避免此类行为，可以将数据库SQL兼容模式改为MySQL、TD或者PG。

返回值类型：text。

示例：

```
gaussdb=# SELECT concat_ws(',', 'ABCDE', 2, NULL, 22);
concat_ws
-----
ABCDE,2,22
(1 row)
```

- `nlssort(string text, sort_method text)`

描述：以`sort_method`指定的排序方式返回字符串在该排序模式下的编码值，该编码值可用于排序，其决定了`string`在这种排序模式下的先后位置。目前支持的`sort_method`为'`nls_sort=schinese_pinyin_m`'和'`nls_sort=generic_m_ci`'。其中，'`nls_sort=generic_m_ci`'仅支持纯英文不区分大小写排序。

`string`类型：text。

`sort_method`类型：text。

返回值类型：text。

示例：

```
gaussdb=# CREATE TABLE test(a text);
gaussdb=# INSERT INTO test(a) VALUES ('abc 不');
gaussdb=# INSERT INTO test(a) VALUES ('abc 啊');
gaussdb=# INSERT INTO test(a) VALUES ('abc 啊');
gaussdb=# SELECT * FROM test ORDER BY nlssort(a,'nls_sort=schinese_pinyin_m');
 a
-----
abc 啊
abC 啊
abC 不
(3 rows)

gaussdb=# SELECT * FROM test ORDER BY nlssort(a, 'nls_sort=generic_m_ci');
 a
-----
abC 啊
abc 啊
abC 不
(3 rows)

gaussdb=# DROP TABLE test;
```

- `convert(string bytea, src_encoding name, dest_encoding name)`

描述：以`dest_encoding`指定的目标编码方式转换字符串`string`。`src_encoding`指定源编码方式，在该编码下，`string`必须是合法的。

返回值类型：bytea。

示例：

```
gaussdb=# SELECT convert('text_in_utf8', 'UTF8', 'GBK');
convert
```

```
-----  
\x746578745f696e5f75746638  
(1 row)
```

📖 说明

如果源编码格式到目标编码格式的转换规则不存在，则字符串不进行任何转换直接返回，如GBK和LATIN1之间的转换规则是不存在的，具体转换规则可以通过查看系统表 `pg_conversion` 获得。 `server_encoding` 为初始化数据库时指定。

示例：

```
gaussdb=# SHOW server_encoding;  
server_encoding  
-----  
LATIN1  
(1 row)  
  
gaussdb=# SELECT convert_from('some text', 'GBK');  
convert_from  
-----  
some text  
(1 row)  
  
db_latin1=# SELECT convert_to('some text', 'GBK');  
convert_to  
-----  
\x736f6d652074657874  
(1 row)  
  
db_latin1=# SELECT convert('some text', 'GBK', 'LATIN1');  
convert  
-----  
\x736f6d652074657874  
(1 row)
```

- `convert(expr, USING transcoding_name)`

描述：接收一个参数，可以是字符也可以是数字，将其转换为一个字符编码为 `transcoding_name` 类型的字符串并返回。

返回值类型：text。

示例：

```
gaussdb=# SELECT convert('asdas' using 'gbk');  
convert  
-----  
asdas  
(1 row)
```

📖 说明

此函数仅在MySQL模式数据库中生效。

- `convert_from(string bytea, src_encoding name)`

描述：以数据库的编码方式转换字符串 `string`。

`src_encoding` 指定源编码方式，在该编码下， `string` 必须是合法的。

返回值类型：text。

示例：

```
gaussdb=# SELECT convert_from('text_in_utf8', 'UTF8');  
convert_from  
-----  
text_in_utf8  
(1 row)
```

- `convert_to(string text, dest_encoding name)`

描述：将字符串转换为 `dest_encoding` 的编码格式。

返回值类型：bytea。

示例：

```
gaussdb=# SELECT convert_to('some text', 'UTF8');
convert_to
-----
\x736f6d652074657874
(1 row)
```

- string [NOT] LIKE pattern [ESCAPE escape-character]

描述：模式匹配函数。

如果pattern不包含百分号或者下划线，该模式只代表它本身，这时候LIKE的行为就像等号操作符。在pattern里的下划线（_）匹配任何单个字符；而一个百分号（%）匹配零或多个任何字符。

要匹配下划线或者百分号本身，在pattern里相应的字符必须前导逃逸字符。缺省的逃逸字符是反斜杠，但是用户可以用ESCAPE子句指定一个。要匹配逃逸字符本身，写两个逃逸字符。

返回值类型：Boolean。

示例：

```
gaussdb=# SELECT 'AA_BBCC' LIKE '%A@_B%' ESCAPE '@' AS RESULT;
result
-----
t
(1 row)
gaussdb=# SELECT 'AA_BBCC' LIKE '%A@_B%' AS RESULT;
result
-----
f
(1 row)
gaussdb=# SELECT 'AA@_BBCC' LIKE '%A@_B%' AS RESULT;
result
-----
t
(1 row)
```

- REGEXP_LIKE(source_string, pattern [, match_parameter])

描述：正则表达式的模式匹配函数。

source_string为源字符串，pattern为正则表达式匹配模式。match_parameter为匹配选项，可取值为：

- 'i': 大小写不敏感。
- 'c': 大小写敏感。
- 'n': 允许正则表达式元字符“.”匹配换行符。
- 'm': 将source_string视为多行。

若忽略match_parameter选项，默认为大小写敏感，“.”不匹配换行符，source_string视为单行。

返回值类型：Boolean。

示例：

```
gaussdb=# SELECT regexp_like('ABC', '[A-Z]');
regexp_like
-----
t
(1 row)
gaussdb=# SELECT regexp_like('ABC', '[D-Z]');
regexp_like
-----
f
(1 row)
```



```
gaussdb=# SELECT regexp_like('ABC', '[A-Z]', 'i');
regexp_like
-----
t
(1 row)
gaussdb=# SELECT regexp_like('ABC', '[A-Z]');
regexp_like
-----
t
(1 row)
```

- `format(formatstr text [, str"any" [, ...]])`

描述：格式化字符串。

返回值类型：text。

示例：

```
gaussdb=# SELECT format('Hello %s, %1$s!', 'World');
format
-----
Hello World, World
(1 row)
```

- `md5(string)`

描述：将string使用MD5加密，并以16进制数作为返回值。

说明

MD5加密算法安全性低，存在安全风险，建议使用更安全的加密算法。

返回值类型：text。

示例：

```
gaussdb=# SELECT md5('ABC');
md5
-----
902fbbd2b1df0c4f70b4a5d23525e932
(1 row)
```

- `sha(string) / sha1(string)`

描述：将string使用SHA1加密，并以16进制数作为返回值，sha和sha1函数功能相同。

说明

- SHA1加密算法安全性低，存在安全风险，不建议使用。
- 该函数仅在GaussDB兼容MY类型时（即`sql_compatibility = 'MYSQL'`）有效，其他类型不支持该函数。

返回值类型：text。

示例：

```
gaussdb=# SELECT sha('ABC');
sha
-----
3c01bdbb26f358bab27f267924aa2c9a03fcfdb8
(1 row)
gaussdb=# SELECT sha1('ABC');
sha1
-----
3c01bdbb26f358bab27f267924aa2c9a03fcfdb8
(1 row)
```

- `sha2(string, hash_length)`

描述：将string使用SHA2加密，并以16进制数作为返回值。

hash_length: 对应相应的SHA2算法, 可选值为 0(SHA-256)、224(SHA-224)、256(SHA-256)、384(SHA-384)、512(SHA-512), 其他值将返回NULL。

📖 说明

- SHA224加密算法安全性低, 存在安全风险, 不建议使用。
- SHA2函数会在日志中记录哈希的明文, 因此不建议用户用该函数加密密钥等敏感信息。
- 该函数仅在GaussDB兼容MY类型时 (即sql_compatibility = 'MYSQL') 有效, 其他类型不支持该函数。

返回值类型: text。

示例:

```
gaussdb=# SELECT sha2('ABC',224);
          sha2
-----
107c5072b799c4771f328304cfe1ebb375eb6ea7f35a3aa753836fad
(1 row)
gaussdb=# SELECT sha2('ABC',256);
          sha2
-----
b5d4045c3f466fa91fe2cc6abe79232a1a57cdf104f7a26e716e0a1e2789df78
(1 row)
gaussdb=# SELECT sha2('ABC',0);
          sha2
-----
b5d4045c3f466fa91fe2cc6abe79232a1a57cdf104f7a26e716e0a1e2789df78
(1 row)
```

- decode(string text, format text)

描述: 将二进制数据从文本数据中解码。

返回值类型: bytea。

示例:

```
gaussdb=# SELECT decode('MTIzAAE=', 'base64');
          decode
-----
\x3132330001
(1 row)
```

- similar_escape(pat text, esc text)

描述: 将一个SQL:2008风格的正则表达式转换为POSIX风格。

返回值类型: text。

示例:

```
gaussdb=# SELECT similar_escape('\s+ab','2');
          similar_escape
-----
^(?:\\s+ab)$
(1 row)
```

- find_in_set(text, set)

描述: 查找给定成员在集合中的位置, 从1开始计数。如果没有找到, 返回0。分布式暂不支持SET数据类型, 此函数执行时会报错。

返回值类型: int2。

- find_in_set(str, strlist)

描述: 查询字段strlist中是否包含str的结果, 如有则返回str在strlist中的位置。输入为字符串str与strlist, 其中str为用户需要查询的字符串, strlist是以“,”为分隔符, 不同字符串通过分隔符组合在一起的字符串集合, strlist本身也为字符串。如果字符串str不在strlist 或者strlist为空字符串, 则返回值为0。

参数：

表 7-32 参数说明

参数说明	类型	描述
str	text	目标字符串。
strlist	text	字符串形式的集合。

返回值类型：int。

示例：

```
gaussdb=# SELECT find_in_set('ee','a,ee,c');
 find_in_set
-----
          2
(1 row)
```

- encode(data bytea, format text)

描述：将二进制数据编码为文本数据。

返回值类型：text。

示例：

```
gaussdb=# SELECT encode(E'123\000\001', 'base64');
 encode
-----
MTIzAAE=
(1 row)
```

- strcmp(expr1,expr2)

描述：根据当前字符序比较两个输入字符串，字符串相等返回0，第一个字符串小于第二个字符串返回-1，否则返回1。

参数说明：

参数说明	类型	描述
expr1/expr2	字符类型：CHAR、VARCHAR、NVARCHAR2、TEXT 二进制类型：BYTEA 数值类型：TINYINT [UNSIGNED]、SMALLINT [UNSIGNED]、INTEGER [UNSIGNED]、BIGINT [UNSIGNED]、FLOAT4、FLOAT8、NUMERIC 日期时间类型：DATE、TIME WITHOUT TIME ZONE、DATETIME、TIMESTAMPZ	表示参与比较的字符串

返回值类型：INTEGER。

示例：

```
-- 切换MySQL兼容模式数据库。
gaussdb=# CREATE DATABASE gaussdb_m dbcompatibility='MYSQL';
gaussdb=# \c gaussdb_m

-- 设置兼容版本控制参数，开启常量字符串指定字符序功能。
gaussdb_m=# SET b_format_version='5.7';
gaussdb_m=# SET b_format_dev_version='s2';

gaussdb_m=# SELECT strcmp('abc', 'ABC');
 strcmp
-----
      0
(1 row)

gaussdb_m=# SELECT strcmp('abc ', 'abc');
 strcmp
-----
      0
(1 row)

gaussdb_m=# SELECT strcmp('1', 1);
 strcmp
-----
      0
(1 row)

gaussdb_m=# SELECT strcmp(123, 2);
 strcmp
-----
     -1
(1 row)
```

说明

- strcmp函数仅在sql_compatibility='MYSQL'时有效；
- b_format_version='5.7'和b_format_dev_version='s1'版本开始，sql_mode参数"pad_char_to_full_length"控制对CHAR类型尾部填充空格，会影响strcmp的比较结果，具体请参见[表7-8](#)；
- b_format_version='5.7'和b_format_dev_version='s1'版本开始，字符类型、二进制类型、数值类型、日期时间类型行为兼容M，会影响strcmp的比较结果，具体请参见[数据类型](#)。对于数值类型中的浮点类型，由于连接参数设置不同，精度可能与M有差异，不建议使用该场景，或使用NUMERIC类型代替，具体请参见[连接参数](#)；
- b_format_version='5.7'和b_format_dev_version='s2'版本开始，支持字符转义和常量字符串获取字符序，字符序会影响strcmp的比较结果，具体请参见[SET](#)章节SET NAMES语法，字符类型不同字符序间的合并规则请参见[字符集和字符序合并规则](#)。

说明

- 若字符串中存在换行符，如字符串由一个换行符和一个空格组成，在GaussDB中LENGTH和LENGTHB的值为2。
- 对于CHAR(n) 类型，GaussDB中n是指字符个数。因此，对于多字节编码的字符集，LENGTHB函数返回的长度可能大于n。
- GaussDB支持多种类型的数据库，目前有4种，分别是ORA类型、MYSQL类型、TD类型以及PG类型。ORA的词法分析器与另外三种不一样，在ORA中空字符串会被当作是NULL。所以，当使用ORA类型的数据库时，假如上述字符操作函数中有空字符串作为参数，会出现没有输出的情况。例如：

```
gaussdb=# SELECT translate('12345','123','');
translate
-----
```

```
(1 row)
```

这是因为内核在调用相应的函数进行处理前，会判断所输入的参数中是否含有NULL，假如有，则不会调用相应的函数，因此会没有输出。而在PG模式下，字符串的处理方式与postgresql保持一致，因此不会有上述问题产生。

扩展函数和操作符

- pkg_bpchar_opc()

描述：扩展接口，用于新增bpchar和text或者text和bpchar策略比较操作符，为解决bpchar类型和text类型数据比较，无法命中索引问题。仅系统管理员可以安装扩展。

示例：

bpchar类型和text类型比较时（初始状态，前向兼容）：

```
/*
建表和数据初始化。
*/
gaussdb=# CREATE TABLE logs_nchar(log_id nchar(16), log_message text);
gaussdb=# INSERT INTO logs_nchar SELECT GENERATE_SERIES(1,100000),MD5(RANDOM());
gaussdb=# INSERT INTO logs_nchar VALUES ('FE306991300002 ','002');
gaussdb=# CREATE INDEX idx_nchar_logid on logs_nchar(log_id);
gaussdb=# VACUUM ANALYZE logs_nchar;

/*
目的就是获得所有节点的详细执行计划。
*/
gaussdb=# SET max_datanode_for_plan = 1;
SET

/*
没有安装扩展时候，nchar和text比较时候，由于没有bpchar和text索引操作符，nchar会隐式转换为text,即
定长字符类型转换成变长字符类型，导致执行计划发生了变化，没有命中索引。
*/
gaussdb=# EXPLAIN SELECT * FROM logs_nchar WHERE log_id = RPAD(TRIM('FE306991300002 '),16,
');
                                QUERY PLAN
-----
Data Node Scan (cost=0.00..0.00 rows=0 width=0)
  Node/s: All datanodes

Remote SQL: SELECT log_id, log_message FROM public.logs_nchar WHERE log_id::text =
rpad(btrim('FE306991300002 '::text), 16, '::text)
Datanode Name: datanode1
  Seq Scan on logs_nchar (cost=0.00..2539.01 rows=500 width=50)
    Filter: ((log_id)::text = 'FE306991300002 '::text)

(8 rows)

/*
```

表logs_nchar里log_id字段类型是nchar(16)，插入数据为'FE306991300002 '，隐式转换成text类型，进行比较时，会把后面空格去掉进行比较，即'FE306991300002'='FE306991300002 '，所以不命中数据。

```
*/
gaussdb=# SELECT * FROM logs_nchar WHERE log_id = RPAD(TRIM('FE306991300002 '),16,' ');
log_id | log_message
-----+-----
(0 rows)
```

```
/*
删除表。
*/
gaussdb=# DROP TABLE logs_nchar;
```

bpchar类型和text类型比较时（安装pkg_bpchar_opc扩展，与ORA保持一致）：

```
/*
建表和数据初始化。
*/
gaussdb=# CREATE TABLE logs_nchar(log_id nchar(16), log_message text);
gaussdb=# INSERT INTO logs_nchar SELECT GENERATE_SERIES(1,100000),MD5(RANDOM());
gaussdb=# INSERT INTO logs_nchar VALUES ('FE306991300002 ','002');
gaussdb=# CREATE INDEX idx_nchar_logid on logs_nchar(log_id);
gaussdb=# VACUUM ANALYZE logs_nchar;

/*
系统管理员安装pkg_bpchar_opc扩展，数据库增加了bpchar和text类型比较操作符，以及索引相关内容。
*/
gaussdb=# CREATE EXTENSION pkg_bpchar_opc;
CREATE EXTENSION

gaussdb=# SET max_datanode_for_plan = 1;
SET

gaussdb=# EXPLAIN SELECT * FROM logs_nchar WHERE log_id = RPAD(TRIM('FE306991300002 '),16,' ');

```

QUERY PLAN

```
-----
Data Node Scan (cost=0.00..0.00 rows=0 width=0)
Node/s: All datanodes

Remote SQL: SELECT log_id, log_message FROM public.logs_nchar WHERE log_id =
rpad(btrim('FE306991300002 '::text), 16, ' '::text)
Datanode Name: datanode1
[Bypass]
Index Scan using idx_nchar_logid on logs_nchar (cost=0.00..8.27 rows=1 width=50)
Index Cond: (log_id = 'FE306991300002 '::text)
```

(9 rows)

```
/*
此时，log_id隐式转换为bpchar类型时，和text类型比较时，能找到比较操作符以及索引信息，能命中索引。
*/
```

```
gaussdb=# SELECT * FROM logs_nchar WHERE log_id = RPAD(TRIM('FE306991300002 '),16,' ');
log_id | log_message
-----+-----
FE306991300002 | 002
(1 row)
```

```
/*
删除表和扩展。
*/
gaussdb=# DROP TABLE logs_nchar;
gaussdb=# DROP EXTENSION pkg_bpchar_opc;
```

text类型和bpchar类型比较时（初始状态，前向兼容）：

```
/*
建表和数据初始化。
*/
gaussdb=# CREATE TABLE logs_text(log_id nchar(16), log_message text);
```

```
gaussdb=# INSERT INTO logs_text SELECT GENERATE_SERIES(1,100000),MD5(RANDOM());
gaussdb=# INSERT INTO logs_text VALUES ('FE306991300002 ','002');
gaussdb=# CREATE INDEX idx_text_logid on logs_text(log_id);
gaussdb=# VACUUM ANALYZE logs_text;

gaussdb=# SET max_datanode_for_plan = 1;
SET

gaussdb=# EXPLAIN SELECT * FROM logs_text WHERE log_id = 'FE306991300002 '::bpchar;
          QUERY PLAN
-----
Data Node Scan (cost=0.00..0.00 rows=0 width=0)
  Node/s: All datanodes

Remote SQL: SELECT log_id, log_message FROM public.logs_text WHERE log_id = 'FE306991300002
'::bpchar::text
Datanode Name: datanode1
 [Bypass]
Index Scan using idx_text_logid on logs_text (cost=0.00..8.27 rows=1 width=38)
  Index Cond: (log_id = 'FE306991300002'::text)

(9 rows)

gaussdb=# SELECT * FROM logs_text WHERE log_id = 'FE306991300002 '::bpchar;
 log_id | log_message
-----+-----
(0 rows)

gaussdb=# SELECT * FROM logs_text WHERE log_id = 'FE306991300002 '::text;
 log_id | log_message
-----+-----
FE306991300002 | 002
(1 row)

/*
删除表。
*/
gaussdb=# DROP TABLE logs_text;

text类型和bpchar类型比较时（安装pkg_bpchar_opc扩展，与ORA保持一致）：
/*
建表和数据初始化。
*/
gaussdb=# CREATE TABLE logs_text(log_id nchar(16), log_message text);
gaussdb=# INSERT INTO logs_text SELECT GENERATE_SERIES(1,100000),MD5(RANDOM());
gaussdb=# INSERT INTO logs_text VALUES ('FE306991300002 ','002');
gaussdb=# CREATE INDEX idx_text_logid on logs_text(log_id);
gaussdb=# VACUUM ANALYZE logs_text;

gaussdb=# CREATE EXTENSION pkg_bpchar_opc;
CREATE EXTENSION

gaussdb=# SET max_datanode_for_plan = 1;
SET

gaussdb=# explain select * from logs_text t1 where t1.log_id ='FE306991300002 '::bpchar;
          QUERY PLAN
-----
Data Node Scan (cost=0.00..0.00 rows=0 width=0)
  Node/s: All datanodes

Remote SQL: SELECT log_id, log_message FROM public.logs_text t1 WHERE log_id =
'FE306991300002 '::bpchar
Datanode Name: datanode1
 [Bypass]
Index Scan using idx_text_logid on logs_text t1 (cost=0.00..8.27 rows=1 width=38)
  Index Cond: (log_id = 'FE306991300002 '::bpchar)

(9 rows)
```

```

gaussdb=# SELECT * FROM logs_text WHERE log_id = 'FE306991300002 '::bpchar;
  log_id  | log_message
-----+-----
FE306991300002 | 002
(1 row)

gaussdb=# SELECT * FROM logs_text WHERE log_id = 'FE306991300002 '::text;
  log_id  | log_message
-----+-----
FE306991300002 | 002
(1 row)

/*
删除表和扩展。
*/
gaussdb=# DROP TABLE logs_text;
gaussdb=# DROP EXTENSION pkg_bpchar_opc;

hash join、text类型和bpchar类型比较时（初始状态，前向兼容）：
/*
建表和数据初始化。
*/
gaussdb=# CREATE TABLE logs_varchar2(log_id varchar2, log_message text);
gaussdb=# INSERT INTO logs_varchar2 VALUES ('FE306991300002 ','002');
gaussdb=# INSERT INTO logs_varchar2 VALUES ('FE306991300003 ','003');
gaussdb=# INSERT INTO logs_varchar2 VALUES ('FE306991300004 ','004');
gaussdb=# VACUUM ANALYZE logs_varchar2;

gaussdb=# CREATE TABLE logs_char(log_id char(16), log_message text);
gaussdb=# INSERT INTO logs_char VALUES ('FE306991300002 ','002');
gaussdb=# INSERT INTO logs_char VALUES ('FE306991300003 ','003');
gaussdb=# INSERT INTO logs_char VALUES ('FE306991300004 ','004');
gaussdb=# VACUUM ANALYZE logs_char;

gaussdb=# SET max_datanode_for_plan = 1;
SET
gaussdb=# SELECT * FROM logs_varchar2 t1, logs_char t2 WHERE t1.log_id = t2.log_id;
  log_id  | log_message |  log_id  | log_message
-----+-----+-----+-----
FE306991300002 | 002      | FE306991300002 | 002
FE306991300003 | 003      | FE306991300003 | 003
FE306991300004 | 004      | FE306991300004 | 004
(3 rows)

gaussdb=# EXPLAIN SELECT * FROM logs_varchar2 t1, logs_char t2 WHERE t1.log_id = t2.log_id;
QUERY
PLAN
-----
Data Node Scan (cost=0.00..0.00 rows=0 width=0)
  Node/s: All datanodes

Remote SQL: SELECT t1.log_id, t1.log_message, t2.log_id, t2.log_message FROM public.logs_varchar2
t1, public.logs_char t2 WHERE t1.log_id::bpchar = t2.log_id
Datanode Name: datanode1
Hash Join (cost=1.07..2.14 rows=3 width=42)
  Hash Cond: ((t1.log_id)::bpchar = t2.log_id)
    -> Seq Scan on logs_varchar2 t1 (cost=0.00..1.03 rows=3 width=21)
    -> Hash (cost=1.03..1.03 rows=3 width=21)
      -> Seq Scan on logs_char t2 (cost=0.00..1.03 rows=3 width=21)

(11 rows)

gaussdb=# SELECT * FROM logs_varchar2 t1, logs_char t2 WHERE t1.log_id = 'FE306991300002 '::;
  log_id  | log_message |  log_id  | log_message
-----+-----+-----+-----
FE306991300002 | 002      | FE306991300002 | 002
FE306991300002 | 002      | FE306991300003 | 003
FE306991300002 | 002      | FE306991300004 | 004
(3 rows)

```



```

/*
删除表。
*/
gaussdb=# DROP TABLE logs_varchar2;
gaussdb=# DROP TABLE logs_char;

hash join、text类型和bpchar类型比较时（安装pkg_bpchar_opc扩展，与ORA保持一致）：
/*
建表和数据初始化。
*/
gaussdb=# CREATE TABLE logs_varchar2(log_id varchar2, log_message text);
gaussdb=# INSERT INTO logs_varchar2 VALUES ('FE306991300002 ','002');
gaussdb=# INSERT INTO logs_varchar2 VALUES ('FE306991300003 ','003');
gaussdb=# INSERT INTO logs_varchar2 VALUES ('FE306991300004 ','004');
gaussdb=# VACUUM ANALYZE logs_varchar2;

gaussdb=# CREATE TABLE logs_char(log_id char(16), log_message text);
gaussdb=# INSERT INTO logs_char VALUES ('FE306991300002 ','002');
gaussdb=# INSERT INTO logs_char VALUES ('FE306991300003 ','003');
gaussdb=# INSERT INTO logs_char VALUES ('FE306991300004 ','004');
gaussdb=# VACUUM ANALYZE logs_char;

gaussdb=# CREATE EXTENSION pkg_bpchar_opc;
CREATE EXTENSION

gaussdb=# SET max_datanode_for_plan = 1;
SET

/*
不推荐写法，由于t1表的log_id的varchar2类型，受安装扩展影响，隐式转换为text类型，和t2表的log_id比较，t2表的log_id类型会由char隐式转换为bpchar类型，此时log_id后面的空格会被数据库去掉，即'FE306991300002'='FE306991300002 '，所以不命中数据。
*/
/*
错误示例：
*/
gaussdb=# SELECT * FROM logs_varchar2 t1, logs_char t2 WHERE t1.log_id = t2.log_id;
log_id | log_message | log_id | log_message
-----+-----+-----+-----
(0 rows)

gaussdb=# EXPLAIN SELECT * FROM logs_varchar2 t1, logs_char t2 WHERE t1.log_id = t2.log_id;
QUERY
PLAN
-----
Data Node Scan (cost=0.00..0.00 rows=0 width=0)
  Node/s: All datanodes

Remote SQL: SELECT t1.log_id, t1.log_message, t2.log_id, t2.log_message FROM public.logs_varchar2
t1, public.logs_char t2 WHERE t1.log_id::text = t2.log_id
Datanode Name: datanode1
Hash Join (cost=1.07..2.14 rows=3 width=42)
  Hash Cond: ((t1.log_id)::text = t2.log_id)
  -> Seq Scan on logs_varchar2 t1 (cost=0.00..1.03 rows=3 width=21)
  -> Hash (cost=1.03..1.03 rows=3 width=21)
      -> Seq Scan on logs_char t2 (cost=0.00..1.03 rows=3 width=21)

(11 rows)

gaussdb=# SELECT * FROM logs_varchar2 t1, logs_char t2 WHERE t1.log_id = 'FE306991300002 ' ;
log_id | log_message | log_id | log_message
-----+-----+-----+-----
FE306991300002 | 002 | FE306991300002 | 002
FE306991300002 | 002 | FE306991300003 | 003
FE306991300002 | 002 | FE306991300004 | 004
(3 rows)

```

```

/*
推荐写法，避免t1表的log_id的数据类型转换成text类型，比较时空格被保留，和t2表的log_id比较无法命中数据，将t1表类型强转成没安装扩展前的bpchar类型，即'FE306991300002'='FE306991300002'，所以命中数据。
*/
/*
正确示例:
*/
gaussdb=# SELECT * FROM logs_varchar2 t1, logs_char t2 WHERE t1.log_id::bpchar = t2.log_id;
   log_id  | log_message |   log_id   | log_message
-----+-----+-----+-----
FE306991300002 | 002       | FE306991300002 | 002
FE306991300003 | 003       | FE306991300003 | 003
FE306991300004 | 004       | FE306991300004 | 004
(3 rows)

/*
执行计划和没安装扩展前是一致的。
*/
gaussdb=# EXPLAIN SELECT * FROM logs_varchar2 t1, logs_char t2 WHERE t1.log_id::bpchar =
t2.log_id;
                                         QUERY
-----
PLAN
-----
Data Node Scan (cost=0.00..0.00 rows=0 width=0)
  Node/s: All datanodes

Remote SQL: SELECT t1.log_id, t1.log_message, t2.log_id, t2.log_message FROM public.logs_varchar2
t1, public.logs_char t2 WHERE t1.log_id::bpchar = t2.log_id
Datanode Name: datanode1
Hash Join (cost=1.07..2.14 rows=3 width=42)
  Hash Cond: ((t1.log_id)::bpchar = t2.log_id)
    -> Seq Scan on logs_varchar2 t1 (cost=0.00..1.03 rows=3 width=21)
    -> Hash (cost=1.03..1.03 rows=3 width=21)
        -> Seq Scan on logs_char t2 (cost=0.00..1.03 rows=3 width=21)
(11 rows)

gaussdb=# SELECT * FROM logs_varchar2 t1, logs_char t2 WHERE t1.log_id = 'FE306991300002 ';
   log_id  | log_message |   log_id   | log_message
-----+-----+-----+-----
FE306991300002 | 002       | FE306991300002 | 002
FE306991300002 | 002       | FE306991300003 | 003
FE306991300002 | 002       | FE306991300004 | 004
(3 rows)

/*
删除表和扩展。
*/
gaussdb=# DROP TABLE logs_varchar2;
gaussdb=# DROP TABLE logs_char;
gaussdb=# DROP EXTENSION pkg_bpchar_opc;

```

 说明

- 为了解决bpchar类型（包含多个后补空格）与text类型做等值匹配操作的时候无法正常匹配数据以及索引问题。
- 涉及ubtree, btree, 比较符号包含： >, >=, <, <=, <>。
- 影响面涉及字符类型之间的隐式转换，例如：变长和定长数据类型比较时，变长会优先转换为text类型，而不是最初的bpchar类型。
- 默认不开启pkg_bpchar_opc扩展。检验扩展有没有开启，可以查看系统表 pg_extension，有该扩展数据是开启了，没有则是没有开启。关闭扩展时，保持了前向兼容，开启扩展时，保持了与ORA数据库兼容等。开启pkg_bpchar_opc扩展后，需要设置max_datanode_for_plan参数（该参数可以控制生成FQS计划时设置显示DN上执行计划的个数），根据自身需求去设置。以设置max_datanode_for_plan参数为64为例，命令如下：

```
set max_datanode_for_plan = 64。
```

 扩展功能为内部使用功能，不建议用户使用。
- 示例中所用的表结构都是以log_id为索引，共有log_id, log_message两个字段，表名下划线后面接的是log_id字段类型（例如：表名为logs_text,则log_id字段类型为text）。

表 7-33 pkg_bpchar_opc 支持的函数说明

接口名称	描述
pg_catalog.bpchar_text_lt	bpchar类型和text类型比较，左边数值是否小于右边的数值。
pg_catalog.bpchar_text_le	bpchar类型和text类型比较，左边数值是否小于等于右边的数值。
pg_catalog.bpchar_text_eq	bpchar类型和text类型比较，左边数值是否等于右边的数值。
pg_catalog.bpchar_text_ge	bpchar类型和text类型比较，左边数值是否大于等于右边的数值。
pg_catalog.bpchar_text_gt	bpchar类型和text类型比较，左边数值是否大于右边的数值。
pg_catalog.bpchar_text_ne	bpchar类型和text类型比较，左边数值是否不等于右边的数值。
pg_catalog.bpchar_text_cmp	bpchar类型和text类型的索引支持比较函数。
pg_catalog.text_bpchar_lt	text类型和bpchar 类型比较，左边数值是否小于右边的数值。
pg_catalog.text_bpchar_le	text类型和bpchar类型比较，左边数值是否小于等于右边的数值。
pg_catalog.text_bpchar_eq	text类型和bpchar类型比较，左边数值是否等于右边的数值。
pg_catalog.text_bpchar_ge	text类型和bpchar类型比较，左边数值是否大于等于右边的数值。

接口名称	描述
pg_catalog.text_bpchar_gt	text类型和bpchar类型比较，左边数值是否大于右边的数值。
pg_catalog.text_bpchar_ne	text类型和bpchar类型比较，左边数值是否不等于右边的数值。
pg_catalog.text_bpchar_cmp	text类型和bpchar类型的索引支持比较函数。
pg_catalog.hashbpchar_text	bpchar类型和text类型的hash支持比较函数。
pg_catalog.hashtextbpchar	text类型和bpchar类型的hash支持比较函数。

- bpcharlikebpchar(BPCHAR, BPCHAR)

描述：判断第一个入参BPCHAR字符串是否LIKE第二个入参BPCHAR字符串。用于新增BPCHAR类型和BPCHAR类型的LIKE操作符。启用“~~”操作符需在GUC参数behavior_compat_options的取值中包含enable_bpcharlikebpchar_compare配置项。

返回值类型： BOOL。

取值范围：

- t：表示两个BPCHAR类型参数匹配。
- f：表示两个BPCHAR类型参数不匹配。

示例：

```
gaussdb=# SELECT bpcharlikebpchar('455'::BPCHAR(10), '455 '::BPCHAR);
bpcharlikebpchar
-----
f
(1 row)
gaussdb=# SELECT bpcharlikebpchar('455 '::BPCHAR(10), '455 '::BPCHAR(10));
bpcharlikebpchar
-----
t
(1 row)
gaussdb=# SELECT bpcharlikebpchar('455 '::BPCHAR(10), '455'::BPCHAR(10));
bpcharlikebpchar
-----
t
(1 row)
gaussdb=# SELECT bpcharlikebpchar('455 '::BPCHAR(10), '455'::BPCHAR(11));
bpcharlikebpchar
-----
f
(1 row)
gaussdb=# CREATE TABLE op_test (
col BPCHAR(2) DEFAULT NULL
);
CREATE TABLE
gaussdb=# CREATE INDEX op_index ON op_test(col);
CREATE INDEX
gaussdb=# INSERT INTO op_test VALUES ('a');
INSERT 0 1
gaussdb=# INSERT INTO op_test VALUES ('1');
INSERT 0 1
gaussdb=# INSERT INTO op_test VALUES ('11');
INSERT 0 1
```

```

gaussdb=# INSERT INTO op_test VALUES ('12');
INSERT 0 1
gaussdb=# INSERT INTO op_test VALUES ('sd');
INSERT 0 1
gaussdb=# INSERT INTO op_test VALUES ('aa');
INSERT 0 1
gaussdb=# SHOW behavior_compat_options;
behavior_compat_options
-----
(1 row)
--当behavior_compat_options不包含enable_bpcharlikebpchar_compare时，则未启用最新
bpcharlikebpchar操作符，其bpchar匹配bpchar返回结果集非预期（正常应返回全部数据）。
gaussdb=# EXPLAIN (COSTS OFF) SELECT * FROM op_test WHERE col LIKE col::BPCHAR ORDER BY
col;
          QUERY PLAN
-----
Streaming (type: GATHER)
  Merge Sort Key: col
  Node/s: All datanodes
  -> Sort
      Sort Key: col
      -> Seq Scan on op_test
          Filter: (col !~~ (col)::text)
(7 rows)
gaussdb=# SELECT * FROM op_test WHERE col LIKE col::BPCHAR ORDER BY col;
col
-----
11
12
aa
sd
(4 rows)
gaussdb=# SET behavior_compat_options = 'enable_bpcharlikebpchar_compare';
SET
gaussdb=# SHOW behavior_compat_options;
behavior_compat_options
-----
enable_bpcharlikebpchar_compare
(1 row)
--开启参数后，将启用最新bpcharlikebpchar操作符，其匹配时返回行为符合预期行为。
gaussdb=# EXPLAIN (COSTS OFF) SELECT * FROM op_test WHERE col LIKE col::BPCHAR ORDER BY
col;
          QUERY PLAN
-----
Streaming (type: GATHER)
  Merge Sort Key: col
  Node/s: All datanodes
  -> Sort
      Sort Key: col
      -> Seq Scan on op_test
          Filter: (col ~~ col)
(7 rows)
gaussdb=# SELECT * FROM op_test WHERE col LIKE col::BPCHAR ORDER BY col;
col
-----
1
11
12
a
aa
sd
(6 rows)
gaussdb=# DROP TABLE op_test;
DROP TABLE

```

📖 说明

- 仅在数据库兼容性参数SQL_COMPATIBILITY为ORA时，设置GUC参数behavior_compat_options中含有enable_bpcharlikebpchar_compare字段可以使用bpcharlikebpchar。
- 启用该特性，会影响BPCHAR类型进行LIKE模式匹配时的结果集与执行计划。
- SET behavior_compat_options="; 表示关闭该特性，SET behavior_compat_options='enable_bpcharlikebpchar_compare';表示开启该特性。
- 开启新特性后，定长匹配定长（bpchar匹配bpchar），需要指定左右两侧参数长度相同；模式匹配时，注意模式列长度与强制转换长度相同，避免过长后填补空格导致结果与预期存在差异。

- **bpcharnlikebpchar(BPCHAR, BPCHAR)**

描述：判断第一个入参BPCHAR字符串是否NOT LIKE第二个入参BPCHAR字符串。用于新增BPCHAR类型和BPCHAR类型的NOT LIKE操作符。启用“!~~”操作符需在GUC参数behavior_compat_options的取值中包含enable_bpcharlikebpchar_compare配置项。

返回值类型： BOOL。

取值范围：

- t: 表示两个BPCHAR类型参数匹配。
- f: 表示两个BPCHAR类型参数不匹配。

示例：

```
gaussdb=# SELECT bpcharnlikebpchar('455 '::BPCHAR(10), '455 '::BPCHAR(11));
bpcharnlikebpchar
-----
t
(1 row)

gaussdb=# SELECT bpcharnlikebpchar('455 '::BPCHAR(10), '455 '::BPCHAR(10));
bpcharnlikebpchar
-----
f
(1 row)

gaussdb=# SELECT bpcharnlikebpchar('455 '::BPCHAR(10), '455 '::BPCHAR);
bpcharnlikebpchar
-----
t
(1 row)
gaussdb=# CREATE TABLE op_test (
col BPCHAR(2) DEFAULT NULL
);
CREATE TABLE
gaussdb=# CREATE INDEX op_index ON op_test(col);
CREATE INDEX
gaussdb=# INSERT INTO op_test VALUES ('a');
INSERT 0 1
gaussdb=# INSERT INTO op_test VALUES ('1');
INSERT 0 1
gaussdb=# INSERT INTO op_test VALUES ('11');
INSERT 0 1
gaussdb=# insert into op_test VALUES ('12');
INSERT 0 1
gaussdb=# INSERT INTO op_test VALUES ('sd');
INSERT 0 1
gaussdb=# INSERT INTO op_test VALUES ('aa');
INSERT 0 1
gaussdb=# SHOW behavior_compat_options;
behavior_compat_options
-----
(1 row)
```

```

--当behavior_compat_options不包含enable_bpcharlikebpchar_compare时，则未启用最新
bpcharlikebpchar操作符，其BPCHAR匹配BPCHAR返回结果集非预期（正常应返回0条数据）。
gaussdb=# SELECT * FROM op_test WHERE col NOT LIKE col::BPCHAR ORDER BY col;
col
-----
1
a
(2 rows)

gaussdb=# EXPLAIN (COSTS OFF) SELECT * FROM op_test WHERE col NOT LIKE col::BPCHAR ORDER
BY col;
          QUERY PLAN
-----
Streaming (type: GATHER)
  Merge Sort Key: col
  Node/s: All datanodes
  -> Sort
      Sort Key: col
      -> Seq Scan on op_test
          Filter: (col !~~ (col)::text)
(7 rows)
gaussdb=# SET behavior_compat_options = 'enable_bpcharlikebpchar_compare';
SET
gaussdb=# SHOW behavior_compat_options;
          behavior_compat_options
-----
enable_bpcharlikebpchar_compare
(1 row)
--开启参数后，将启用最新bpcharlikebpchar操作符，其匹配时返回行为符合预期行为。
gaussdb=# SELECT * FROM op_test WHERE col NOT LIKE col::BPCHAR ORDER BY col;
col
-----
(0 rows)

gaussdb=# EXPLAIN (COSTS OFF) SELECT * FROM op_test WHERE col NOT LIKE col::BPCHAR ORDER
BY col;
          QUERY PLAN
-----
Streaming (type: GATHER)
  Merge Sort Key: col
  Node/s: All datanodes
  -> Sort
      Sort Key: col
      -> Seq Scan on op_test
          Filter: (col !~~ col)
(7 rows)
gaussdb=# DROP TABLE op_test;
DROP TABLE

```

说明

- 仅在数据库兼容性参数SQL_COMPATIBILITY为ORA时，设置GUC参数behavior_compat_options中含有enable_bpcharlikebpchar_compare字段可以使用bpcharlikebpchar。
- 启用该特性，会影响BPCHAR类型进行NOT LIKE模式匹配时的结果集与执行计划。
- SET behavior_compat_options=""表示关闭该特性，SET behavior_compat_options='enable_bpcharlikebpchar_compare'表示开启该特性。
- 开启新特性后，定长匹配定长（bpchar匹配bpchar），需要指定左右两侧参数长度相同；模式匹配时，注意模式列长度与强制转换长度相同，避免过长后填补空格导致结果与预期存在差异。

7.6.4 二进制字符串函数和操作符

字符串操作符

SQL定义了一些字符串函数，在这些函数里使用关键字而不是逗号来分隔参数。

- `octet_length(string)`

描述：二进制字符串中的字节数。

返回值类型：int

示例：

```
gaussdb=# SELECT octet_length(E'jo\000se'::bytea) AS RESULT;
result
-----
      5
(1 row)
```

- `overlay(string placing string from int [for int])`

描述：替换子串。

返回值类型：bytea

示例：

```
gaussdb=# SELECT overlay(E'Th\000omas'::bytea placing E'\002\003'::bytea from 2 for 3) AS
RESULT;
result
-----
\x5402036d6173
(1 row)
```

- `position(substring in string)`

描述：特定子字符串的位置。

返回值类型：int

示例：

```
gaussdb=# SELECT position(E'\000om'::bytea in E'Th\000omas'::bytea) AS RESULT;
result
-----
      3
(1 row)
```

- `substring(string [from int] [for int])`

描述：截取子串。

返回值类型：bytea

示例：

```
gaussdb=# SELECT substring(E'Th\000omas'::bytea from 2 for 3) AS RESULT;
result
-----
\x68006f
(1 row)
```

- `substr(bytea [from int] [for int])`

描述：截取子串。

返回值类型：bytea

示例：

```
gaussdb=# SELECT substr(E'Th\000omas'::bytea,2, 3) as result;
result
-----
\x68006f
(1 row)
```

- `trim([both] bytes from string)`
描述：从string的开头和结尾删除只包含bytes中字节的 longest 字符串。
返回值类型：bytea

示例：

```
gaussdb=# SELECT trim(E'\000'::bytea from E'\000Tom\000'::bytea) AS RESULT;  
result  
-----  
\x546f6d  
(1 row)
```

二进制字符串函数

GaussDB也提供了函数调用所使用的常用语法。

- `btrim(string bytea,bytes bytea)`
描述：从string的开头和结尾删除只包含bytes中字节的 longest 字符串。
返回值类型：bytea

示例：

```
gaussdb=# SELECT btrim(E'\000trim\000'::bytea, E'\000'::bytea) AS RESULT;  
result  
-----  
\x7472696d  
(1 row)
```

- `get_bit(string, offset)`
描述：从字符串中抽取位。
返回值类型：int

示例：

```
gaussdb=# SELECT get_bit(E'Th\000omas'::bytea, 45) AS RESULT;  
result  
-----  
1  
(1 row)
```

- `get_byte(string, offset)`
描述：从字符串中抽取字节。
返回值类型：int

示例：

```
gaussdb=# SELECT get_byte(E'Th\000omas'::bytea, 4) AS RESULT;  
result  
-----  
109  
(1 row)
```

- `set_bit(string,offset, newvalue)`
描述：设置字符串中的位。
返回值类型：bytea

示例：

```
gaussdb=# SELECT set_bit(E'Th\000omas'::bytea, 45, 0) AS RESULT;  
result  
-----  
\x5468006f6d4173  
(1 row)
```

- `set_byte(string,offset, newvalue)`
描述：设置字符串中的字节。

返回值类型: bytea

示例:

```
gaussdb=# SELECT set_byte(E'Th\000omas'::bytea, 4, 64) AS RESULT;
      result
-----
\x5468006f406173
(1 row)
```

- rawcmp(raw, raw)
描述: raw数据类型比较函数。
参数: raw, raw
返回值类型: integer
- raweq(raw, raw)
描述: raw数据类型比较函数。
参数: raw, raw
返回值类型: boolean
- rawge(raw, raw)
描述: raw数据类型比较函数。
参数: raw, raw
返回值类型: boolean
- rawgt(raw, raw)
描述: raw数据类型比较函数。
参数: raw, raw
返回值类型: boolean
- rawin(cstring)
描述: raw数据类型解析函数。
参数: cstring
返回值类型: bytea
- rawle(raw, raw)
描述: raw数据类型解析函数。
参数: raw, raw
返回值类型: boolean
- rawlike(raw, raw)
描述: raw数据类型解析函数。
参数: raw, raw
返回值类型: boolean
- rawlt(raw, raw)
描述: raw数据类型解析函数。
参数: raw, raw
返回值类型: boolean
- rawne(raw, raw)
描述: 比较raw类型是否一样。
参数: raw, raw

- 返回值类型: boolean
- rawnlike(raw, raw)
描述: 比较raw类型与模式是否不匹配。
参数: raw, raw
返回值类型: boolean
 - rawout(bytea)
描述: RAW类型的输出接口。
参数: bytea
返回值类型: cstring
 - rawsend(raw)
描述: 转换bytea为二进制类型。
参数: raw
返回值类型: bytea
 - rawtohex(text)
描述: raw格式转换为十六进制。
参数: text
返回值类型: text

7.6.5 位串函数和操作符

位串操作符

除了常用的比较操作符之外, 还可以使用以下的操作符。&, |和#的位串操作数必须等长。在位移的时候, 保留原始的位串长度 (并以0填充)。

- ||
描述: 位串之间进行连接。

示例:

```
gaussdb=# SELECT B'10001' || B'011' AS RESULT;  
result  
-----  
10001011  
(1 row)
```

说明

- 单字段内部连续连接操作不能超过180次, 若超过需拆分为多个连续连接的字符串, 它们之间再做连接操作。
例如: str1||str2||str3||str4 拆分为 (str1||str2)||str3||str4。
 - ORA兼容模式下位串中包含了空字符串, 会忽略空字符串连接其他字符串, 其他兼容模式下则会返回空串。
例如: str1||NULL||str2, OR兼容模式下返回str1str2, 其他兼容模式下返回NULL。
- &
描述: 位串之间进行“与”操作。

示例:

```
gaussdb=# SELECT B'10001' & B'01101' AS RESULT;  
result  
-----
```

- ```
00001
(1 row)
```

描述：位串之间进行“或”操作。

示例：

```
gaussdb=# SELECT B'10001' | B'01101' AS RESULT;
result

11101
(1 row)
```
- #  

描述：位串之间如果不一致进行“或”操作。如果两个位串中对应位置都为1或者0，则该位置返回为0。

示例：

```
gaussdb=# SELECT B'10001' # B'01101' AS RESULT;
result

11100
(1 row)
```
- ~  

描述：位串之间进行“非”操作。

示例：

```
gaussdb=# SELECT ~B'10001' AS RESULT;
result

01110
(1 row)
```
- <<  

描述：位串进行左移操作。

示例：

```
gaussdb=# SELECT B'10001' << 3 AS RESULT;
result

01000
(1 row)
```
- >>  

描述：位串进行右移操作。

示例：

```
gaussdb=# SELECT B'10001' >> 2 AS RESULT;
result

00100
(1 row)
```

下面的SQL标准函数除了可以用于字符串之外，也可以用于位串：length、bit\_length、octet\_length、position、substring、overlay。

下面的函数用于位串和二进制字符串：get\_bit、set\_bit。当用于位串时，这些函数位数从字符串的第一位（最左边）作为0位。

另外，可以在整数和bit之间来回转换。示例：

```
gaussdb=# SELECT 44::bit(10) AS RESULT;
result

0000101100
(1 row)
```

```
gaussdb=# SELECT 44::bit(3) AS RESULT;
result

100
(1 row)

gaussdb=# SELECT cast(-44 as bit(12)) AS RESULT;
result

111111010100
(1 row)

gaussdb=# SELECT '1110'::bit(4)::integer AS RESULT;
result

14
(1 row)

gaussdb=# SELECT substring('10101111'::bit(8), 2);
substring

0101111
(1 row)
```

#### 📖 说明

只是转换为“bit”的意思是转换成bit(1)，因此只会转换成整数的最低位。

## 7.6.6 模式匹配操作符

数据库提供了三种独立的实现模式匹配的方法：SQL LIKE操作符、SIMILAR TO操作符和POSIX-风格的正则表达式。除了这些基本的操作符外，还有一些函数可用于提取或替换匹配子串并在匹配位置分离一个串。

- LIKE

**描述：**判断字符串是否能匹配上LIKE后的模式字符串。如果字符串与提供的模式匹配，则LIKE表达式返回为真（NOT LIKE表达式返回假），否则返回为假（NOT LIKE表达式返回真）。

**匹配规则：**

- 此操作符只有在它的模式匹配整个串的时候才能成功。如果要匹配在串内任何位置的序列，该模式必须以百分号开头和结尾。
- 下划线（`_`）代表（匹配）任何单个字符；百分号（`%`）代表任意串的通配符。
- 要匹配文本里的下划线或者百分号，在提供的模式里相应字符必须前导逃逸字符。逃逸字符的作用是禁用元字符的特殊含义，缺省的逃逸字符是反斜线，也可以用ESCAPE子句指定一个不同的逃逸字符。
- 要匹配逃逸字符本身，写两个逃逸字符。例如要写一个包含反斜线的模式常量，需要在SQL语句里写两个反斜线。

#### 📖 说明

参数`standard_conforming_strings`设置为`off`时，在文串常量中写的任何反斜线都需要被双写。因此，写一个匹配单个反斜线的模式实际上要在语句里写四个反斜线。（可以通过用ESCAPE选择一个不同的逃逸字符来避免这种情况，这样反斜线就不再是LIKE的特殊字符了。但仍然是字符文本分析器的特殊字符，所以需要两个反斜线。）也可以通过写“ESCAPE”的方式不选择逃逸字符，这样可以有效地禁用逃逸机制，但是没有办法关闭下划线和百分号在模式中的特殊含义。

- e. 关键字ILIKE可以用于替换LIKE，区别是LIKE大小写敏感，ILIKE大小写不敏感。
- f. 操作符~~等效于LIKE，操作符~~\*等效于ILIKE。

示例：

```
gaussdb=# SELECT 'abc' LIKE 'abc' AS RESULT;
result

t
(1 row)
gaussdb=# SELECT 'abc' LIKE 'a%' AS RESULT;
result

t
(1 row)
gaussdb=# SELECT 'abc' LIKE '_b_' AS RESULT;
result

t
(1 row)
gaussdb=# SELECT 'abc' LIKE 'c' AS RESULT;
result

f
(1 row)
```

- **SIMILAR TO**

描述：SIMILAR TO操作符根据自己的模式是否匹配给定串而返回真或者假。他和LIKE非常类似，只不过他使用SQL标准定义的正则表达式理解模式。

匹配规则：

- a. 和LIKE一样，此操作符只有在它的模式匹配整个串的时候才能成功。如果要匹配在串内任何位置的序列，该模式必须以百分号开头和结尾。
- b. 下划线（\_）代表（匹配）任何单个字符；百分号（%）代表任意串的通配符。
- c. SIMILAR TO也支持下面这些从POSIX正则表达式借用的模式匹配元字符。

| 元字符   | 含义                     |
|-------|------------------------|
|       | 表示选择（两个候选之一）           |
| *     | 表示重复前面的项零次或更多次         |
| +     | 表示重复前面的项一次或更多次         |
| ?     | 表示重复前面的项零次或一次          |
| {m}   | 表示重复前面的项刚好m次           |
| {m,}  | 表示重复前面的项m次或更多次         |
| {m,n} | 表示重复前面的项至少m次并且不超过n次    |
| ()    | 把多个项组合成一个逻辑项           |
| [...] | 声明一个字符类，就像POSIX正则表达式一样 |

- d. 前导逃逸字符可以禁止所有这些元字符的特殊含义。逃逸字符的使用规则和LIKE一样。

正则表达式函数：

支持使用函数 `substring(string from pattern for escape)` 截取匹配 SQL 正则表达式的子字符串。

示例：

```
gaussdb=# SELECT 'abc' SIMILAR TO 'abc' AS RESULT;
result

t
(1 row)
gaussdb=# SELECT 'abc' SIMILAR TO 'a' AS RESULT;
result

f
(1 row)
gaussdb=# SELECT 'abc' SIMILAR TO '%(b|d)%' AS RESULT;
result

t
(1 row)
gaussdb=# SELECT 'abc' SIMILAR TO '(b|c)%' AS RESULT;
result

f
(1 row)
```

- POSIX 正则表达式

描述：正则表达式是一个字符序列，它是定义一个串集合（一个正则集）的缩写。如果一个串是正则表达式描述的正则集中的一员时，就说这个串匹配该正则表达式。POSIX 正则表达式提供了比 LIKE 和 SIMILAR TO 操作符更强大的含义。[表 1 正则表达式匹配操作符](#) 列出了所有可用于 POSIX 正则表达式模式匹配的操作符。

表 7-34 正则表达式匹配操作符

| 操作符 | 描述              | 例子                        |
|-----|-----------------|---------------------------|
| ~   | 匹配正则表达式，大小写敏感   | 'thomas' ~ '!.*thomas.*'  |
| ~*  | 匹配正则表达式，大小写不敏感  | 'thomas' ~* '!.*Thomas.*' |
| !~  | 不匹配正则表达式，大小写敏感  | 'thomas' !~ '!.*Thomas.*' |
| !~* | 不匹配正则表达式，大小写不敏感 | 'thomas' !~* '!.*vadim.*' |

匹配规则：

- 与 LIKE 不同，正则表达式允许匹配串里的任何位置，除非该正则表达式显式地挂载在串的开头或者结尾。
- 除了上文提到的元字符外，POSIX 正则表达式还支持下列模式匹配元字符。

| 元字符 | 含义       |
|-----|----------|
| ^   | 表示串开头的匹配 |

| 元字符 | 含义       |
|-----|----------|
| \$  | 表示串末尾的匹配 |
| .   | 匹配任意单个字符 |

正则表达式函数：

POSIX正则表达式支持下面函数。

- **substring(string from pattern)**函数提供了抽取一个匹配POSIX正则表达式模式的子串的方法。
- **regexp\_count(string text, pattern text [, position int [, flags text]])**函数提供了获取匹配POSIX正则表达式模式的子串数量的功能。
- **regexp\_instr(string text, pattern text [, position int [, occurrence int [, return\_opt int [, flags text]]]])**函数提供了获取匹配POSIX正则表达式模式子串位置的功能。
- **regexp\_substr(string text, pattern text [, position int [, occurrence int [, flags text]])**函数提供了抽取一个匹配POSIX正则表达式模式的子串的方法。
- **regexp\_replace(string, pattern, replacement [, flags ])**函数提供了将匹配POSIX正则表达式模式的子串替换为新文本的功能。
- **regexp\_matches(string text, pattern text [, flags text])**函数返回一个文本数组，该数组由匹配一个POSIX正则表达式模式得到的所有被捕获子串构成。
- **regexp\_split\_to\_table(string text, pattern text [, flags text])**函数把一个POSIX正则表达式模式当作一个定界符来分离一个串。
- **regexp\_split\_to\_array(string text, pattern text [, flags text ])**和 **regexp\_split\_to\_table**类似，是一个正则表达式分离函数，不过它的结果以一个text数组的形式返回。

### 📖 说明

正则表达式分离函数会忽略零长度的匹配，这种匹配发生在串的开头或结尾或者正好发生在前一个匹配之后。这和正则表达式匹配的严格定义是相悖的，后者由 **regexp\_matches**实现，但是通常前者是实际中最常用的行为。

示例：

```
gaussdb=# SELECT 'abc' ~ 'Abc' AS RESULT;
result

f
(1 row)
gaussdb=# SELECT 'abc' ~* 'Abc' AS RESULT;
result

t
(1 row)
gaussdb=# SELECT 'abc' !~ 'Abc' AS RESULT;
result

t
(1 row)
gaussdb=# SELECT 'abc' !~* 'Abc' AS RESULT;
result

f
(1 row)
```



```
gaussdb=# SELECT 'abc' ~ '^a' AS RESULT;
result

t
(1 row)
gaussdb=# SELECT 'abc' ~ '(b|d)' AS RESULT;
result

t
(1 row)
gaussdb=# SELECT 'abc' ~ '^^(b|c)' AS RESULT;
result

f
(1 row)
```

虽然大部分的正则表达式搜索都能很快地执行，但是仍可能被人为地处理成需要任意长的时间和任意量的内存。不建议从非安全模式来源接受正则表达式搜索模式，如果必须这样做，建议加上语句超时限制。使用SIMILAR TO模式的搜索具有同样的安全性危险，因为SIMILAR TO提供了很多和POSIX-风格正则表达式相同的能力。LIKE搜索比其他两种选项简单得多，因此在接受非安全模式来源搜索时要更安全些。

- [NOT] REGEXP/ [NOT] RLIKE

描述：REGEXP操作符用于正则表达式匹配，符合POSIX正则匹配规则。根据自己的模式是否匹配给定字符串而返回真或者假。

下表描述了正则表达式操作符：

| 操作符名称      | 描述                          | 语法说明                |
|------------|-----------------------------|---------------------|
| REGEXP     | 字符串是否与正则表达式匹配               | expr REGEXP pat     |
| RLIKE      | 字符串是否与正则表达式匹配（同REGEXP）      | expr RLIKE pat      |
| NOT REGEXP | 字符串是否与正则表达式不匹配              | expr NOT REGEXP pat |
| NOT RLIKE  | 字符串是否与正则表达式不匹配（同NOT REGEXP） | expr NOT RLIKE pat  |

匹配规则：

- 正则表达式允许匹配字符串中的任何位置，除非该正则表达式显式地拼接在字符串的起始位置或结尾位置。
- REGEXP操作符支持的模式匹配元字符与POSIX正则表达式支持的模式匹配元字符一致。
- 操作符支持的转义字符匹配包括：

| 转义字符 | 描述        |
|------|-----------|
| \b   | 退格键。      |
| \f   | 换页符，如C语言。 |

| 转义字符   | 描述                                  |
|--------|-------------------------------------|
| \n     | 换行符，如C语言。                           |
| \r     | 回车符，如C语言。                           |
| \t     | 水平制表符，如C语言。                         |
| \uwxyz | （其中wxyz正好是四个十六进制数字）十六进制值为0xwxyz的字符。 |
| \xhhh  | （其中hhh是十六进制数字的任何序列）十六进制值为0xhhh的字符。  |
| \xy    | （其中xy正好是两个八进制数字）八进制值为0xy的字符。        |
| \xyz   | （其中xyz正好是三个八进制数字）八进制值为0xyz的字符。      |

d. 模式字符串pat范围匹配：[a-dX]，[^a-dX]

[a-dX]表示匹配任何a、b、c、d或X的字符。[^a-dX]表示匹配不是a、b、c、d或X的字符。

两个字符之间的“-”构成一个范围，表示范围内所有字符匹配。要想包含文字字符“]”，该文字字符必须紧跟在第一个方括号“[”之后。要想包含文字字符“-”，它必须在第一个方括号“[”之后或在结束的方括号“]”之前。对于[]内未定义任何特殊含义的任何字符，与其本身匹配。

示例：

```
gaussdb=# SELECT 'abd' REGEXP 'a[bc]d' AS RESULT;
result

t
(1 row)
gaussdb=# SELECT 'aed' REGEXP 'a[^bc]d' AS RESULT;
result

t
(1 row)
gaussdb=# SELECT 'a-' REGEXP 'a[-b]' AS RESULT;
result

t
(1 row)
gaussdb=# SELECT 'aX]bc' REGEXP '^[][a-dXYZ]*$' AS RESULT;
result

t
(1 row)
```

e. 模式字符串pat中[.characters.]匹配元素的字符序列。在括号表达式中（使用“[”和“]”），匹配用于校对元素的字符序列。字符为单个字符或诸如“space”等字符名。在文件regex/regc\_locale中，可找到字符名称的完整列表。

示例：

```
gaussdb=# SELECT '' REGEXP '[[.space.]]' AS RESULT;
result

t
(1 row)
```

- f. 模式字符串pat中[=character\_class=]字符匹配的字符类。在方括号表达式中编写，[=character\_class=]代表等价类。它匹配具有相同排序校对值得所有字符，包括其本身。例如，如果o和(+)是等价类的成员，那么[[=o=]]、[[=(+)=]]和[o(+)]是同义词。等价类不得用作范围的端点。
- g. 模式字符串pat中[:character\_class:]字符匹配的字符类。在方括号表达式中编写（使用“[]”），[:character\_class:]表示匹配属于该类的所有字符的字符类。特定区域可能会提供其他类名。字符类不得用作范围的端点。下表列出了标准类名。当涉及\字符时，需按说明配置相应的参数。

| 字符类名   | 描述           | 字符范围                                  |
|--------|--------------|---------------------------------------|
| alnum  | 文字数字字符       | [0-9a-zA-Z]                           |
| alpha  | 文字字符         | [a-zA-Z]                              |
| blank  | 空白字符         | 空白字符[\t]                              |
| cntrl  | 控制字符         | [\x01-\x1F]                           |
| digit  | 数字字符         | [0-9]                                 |
| graph  | 图形字符         | [\x01-\x20]                           |
| lower  | 小写文字字符       | [a-z]                                 |
| print  | 图形字符         | [\x01-\x20]                           |
| punct  | 标点字符         | [-!"#\$%&'()*+,-./:;<=>?@[\\]^_`{ }~] |
| space  | 空格、制表符、新行、回车 | [\n\r\t\x0B]                          |
| upper  | 大写文字字符       | [A-Z]                                 |
| xdigit | 十六进制数字字符     | [0-9a-fA-F]                           |

示例：

```
gaussdb=# SELECT '\n' REGEXP '[:space:]' AS RESULT;
result

t
(1 row)
```

- h. 模式字符串pat中[[:<:]], [[:>:]]匹配字符串的开始和结束匹配。

示例：

```
gaussdb=# SELECT 'a word a' REGEXP '[[:<:]]word[[:>:]]' AS RESULT;
result

t
(1 row)
```

- i. 匹配特殊字符的文字实例，需要在特殊字符前加入两个反斜线，包括()、"、^、+、? 特殊字符。特别地，对于单引号的匹配，需要在原字符串写\'，与模式字符串中\\\'匹配。当涉及\字符时，需按说明配置相应的参数。

示例

```
gaussdb=# SELECT 'a+b' REGEXP 'a\\+b' AS RESULT;
result
```

```

t
(1 row)
gaussdb=# SELECT '\' REGEXP '\\\' AS RESULT;
result
```

```

t
(1 row)
gaussdb=# SELECT '\\\' REGEXP '\\\\\' AS RESULT;
result
```

```

t
(1 row)
```

- j. 当设置了区分大小写的字符集字符序时，正则匹配也会区分大小写。

示例：

```
gaussdb=# SELECT 'abc' REGEXP 'ABC' COLLATE utf8mb4_bin AS RESULT;
result

f
(1 row)
```

- k. 入参Expr或pat为NULL时，返回空值。

```
gaussdb=# SELECT NULL REGEXP '*' AS RESULT;
result

(1 row)
gaussdb=# SELECT '-' REGEXP NULL AS RESULT;
result

(1 row)
```

### 📖 说明

此操作符仅在MySQL模式数据库下支持，仅在`sql_compatibility='MYSQL'`有效，设置参数`b_format_version='5.7'`。此时REGEXP操作符与`~*`操作符等效，NOT REGEXP操作符与`!~*`操作符等效。

- 当设置`b_format_dev_version`为s2时，默认开启`standard_conforming_strings=off`、`escape_string_warning=off`，此时在文串常量中写的任何反斜线都需要被重复书写。因此，写一个匹配单个反斜线的模式，实际上要在语句里写四个反斜线。
- 此操作符仅支持字符串类型、文本类型、以及可以隐式转换成字符串类型和文本类型的其他数据类型，不支持bytea类型。

## 7.6.7 数字操作函数和操作符

### 数字操作符

- +

描述：加。

示例：

```
gaussdb=# SELECT 2+3 AS RESULT;
result

5
(1 row)
```

- 

描述：减。

示例：

```
gaussdb=# SELECT 2-3 AS RESULT;
result

-1
(1 row)
```

- \*  
描述：乘。

示例：

```
gaussdb=# SELECT 2*3 AS RESULT;
result

6
(1 row)
```

- /  
描述：除（除法操作符不会取整）。

示例：

```
gaussdb=# SELECT 4/2 AS RESULT;
result

2
(1 row)
gaussdb=# SELECT 4/3 AS RESULT;
result

1.3333333333333333
(1 row)
```

- +/-  
描述：正/负。

示例：

```
gaussdb=# SELECT -2 AS RESULT;
result

-2
(1 row)
```

- %  
描述：模（求余）。

示例：

```
gaussdb=# SELECT 5%4 AS RESULT;
result

1
(1 row)
```

- @  
描述：绝对值。

示例：

```
gaussdb=# SELECT @ -5.0 AS RESULT;
result

5.0
(1 row)
```

- ^  
描述：幂（指数运算）。

示例：

```
gaussdb=# SELECT 2.0^3.0 AS RESULT;
result
```

- ```
-----  
8.0000000000000000  
(1 row)
```

描述：平方根。

示例：

```
gaussdb=# SELECT |/ 25.0 AS RESULT;  
result  
-----  
5  
(1 row)
```
- ```
||/
```

描述：立方根。

示例：

```
gaussdb=# SELECT ||/ 27.0 AS RESULT;
result

3
(1 row)
```
- ```
!
```

描述：阶乘。

示例：

```
gaussdb=# SELECT 5! AS RESULT;  
result  
-----  
120  
(1 row)
```
- ```
!!
```

描述：阶乘（前缀操作符）。

示例：

```
gaussdb=# SELECT !!5 AS RESULT;
result

120
(1 row)
```
- ```
&
```

描述：二进制AND。

示例：

```
gaussdb=# SELECT 91&15 AS RESULT;  
result  
-----  
11  
(1 row)
```
- ```
|
```

描述：二进制OR。

示例：

```
gaussdb=# SELECT 32|3 AS RESULT;
result

35
(1 row)
```
- ```
#
```

描述：二进制XOR。

示例:

```
gaussdb=# SELECT 17#5 AS RESULT;
result
-----
    20
(1 row)
```

-

~

描述: 二进制NOT。

示例:

```
gaussdb=# SELECT ~1 AS RESULT;
result
-----
    -2
(1 row)
```

-

<<

描述: 二进制左移。

示例:

```
gaussdb=# SELECT 1<<4 AS RESULT;
result
-----
    16
(1 row)
```

-

>>

描述: 二进制右移。

示例:

```
gaussdb=# SELECT 8>>2 AS RESULT;
result
-----
     2
(1 row)
```

数字操作函数

-

abs(x)

描述: 绝对值。

返回值类型: 和输入相同。

示例:

```
gaussdb=# SELECT abs(-17.4);
abs
-----
 17.4
(1 row)
```

-

acos(x)

描述: 反余弦。

返回值类型: double precision

示例:

```
gaussdb=# SELECT acos(-1);
acos
-----
3.14159265358979
(1 row)
```

-

asin(x)

描述: 反正弦。

返回值类型：double precision

示例：

```
gaussdb=# SELECT asin(0.5);
 asin
-----
.523598775598299
(1 row)
```

- atan(x)

描述：反正切。

返回值类型：double precision

示例：

```
gaussdb=# SELECT atan(1);
 atan
-----
.785398163397448
(1 row)
```

- atan2(y, x)

描述：y/x的反正切。

返回值类型：double precision

示例：

```
gaussdb=# SELECT atan2(2, 1);
 atan2
-----
1.10714871779409
(1 row)
```

- bitand(integer, integer)

描述：计算两个数字与运算(&)的结果。

返回值类型：bigint类型数字。

示例：

```
gaussdb=# SELECT bitand(127, 63);
 bitand
-----
63
(1 row)
```

- cbrt(dp)

描述：立方根。

返回值类型：double precision

示例：

```
gaussdb=# SELECT cbrt(27.0);
 cbrt
-----
3
(1 row)
```

- ceil(x)

描述：不小于参数的最小的整数。

返回值类型：整数。

示例：

```
gaussdb=# SELECT ceil(-42.8);
 ceil
-----
-42
(1 row)
```

- **ceiling(dp or numeric)**
描述：不小于参数的最小整数（ceil的别名）。
返回值类型：与输入相同。
示例：

```
gaussdb=# SELECT ceiling(-95.3);
 ceiling
-----
      -95
(1 row)
```
- **cos(x)**
描述：余弦。
返回值类型：double precision
示例：

```
gaussdb=# SELECT cos(-3.1415927);
      cos
-----
-.9999999999999999
(1 row)
```
- **cosh(x)**
描述：双曲余弦。
返回值类型：dp or numeric，不考虑隐式类型转换的情况下与输入相同。
示例：

```
gaussdb=# SELECT cosh(4);
      cosh
-----
27.3082328360165
(1 row)
```

📖 说明

此函数在ORA兼容模式数据库中且参数a_format_version值为10c和a_format_dev_version值为s2的情况下有效。
- **cot(x)**
描述：余切。
返回值类型：double precision
示例：

```
gaussdb=# SELECT cot(1);
      cot
-----
.642092615934331
(1 row)
```
- **degrees(dp)**
描述：把弧度转为角度。
返回值类型：double precision
示例：

```
gaussdb=# SELECT degrees(0.5);
 degrees
-----
28.6478897565412
(1 row)
```
- **div(y numeric, x numeric)**
描述：y除以x的商的整数部分。

返回值类型：numeric

示例：

```
gaussdb=# SELECT div(9,4);
div
-----
 2
(1 row)
```

- exp(x)

描述：自然指数。

返回值类型：与输入相同。

示例：

```
gaussdb=# SELECT exp(1.0);
exp
-----
2.7182818284590452
(1 row)
```

- floor(x)

描述：不大于参数的最大整数。

返回值类型：与输入相同。

示例：

```
gaussdb=# SELECT floor(-42.8);
floor
-----
-43
(1 row)
```

- int1(in)

描述：将传入的text参数转换为int1类型值并返回。

返回值类型：int1

示例：

```
gaussdb=# SELECT int1('123');
int1
-----
123
(1 row)
gaussdb=# SELECT int1('1.1');
int1
-----
 1
(1 row)
```

- int2(in)

描述：将传入参数转换为int2类型值并返回。支持的入参类型包括：bigint, float4, float8, int16, integer, numeric, real, text。

返回值类型：int2

示例：

```
gaussdb=# SELECT int2('1234');
int2
-----
1234
(1 row)
gaussdb=# SELECT int2(25.3);
int2
-----
 25
(1 row)
```

- **int4(in)**

描述：将传入参数转换为int4类型值并返回。支持的入参类型包括：bit、boolean、char、double precision、int16、numeric、real、smallint、text。

返回值类型：int4

示例：

```
gaussdb=# SELECT int4('789');
int4
-----
789
(1 row)
gaussdb=# SELECT int4(99.9);
int4
-----
100
(1 row)
```

- **int8(in)**

描述：将传入参数转换为int8类型值并返回。支持的入参类型包括：bit、double precision、int16、integer、numeric、oid、real、smallint、text。

返回值类型：int8

示例：

```
gaussdb=# SELECT int8('789');
int8
-----
789
(1 row)
gaussdb=# SELECT int8(99.9);
int8
-----
99
(1 row)
```

- **float4(in)**

描述：将传入参数转换为float4类型值并返回。支持的入参类型包括：bigint、double precision、int16、integer、numeric、smallint、text。

返回值类型：float4

示例：

```
gaussdb=# SELECT float4('789');
float4
-----
789
(1 row)
gaussdb=# SELECT float4(99.9);
float4
-----
99.9
(1 row)
```

- **float8(in)**

描述：将传入参数转换为float8类型值并返回。支持的入参类型包括：bigint、int16、integer、numeric、real、smallint、text。

返回值类型：float8

示例：

```
gaussdb=# SELECT float8('789');
float8
-----
789
(1 row)
```

```
gaussdb=# SELECT float8(99.9);
 float8
-----
  99.9
(1 row)
```

- **int16(in)**

描述：将传入参数转换为int16类型值并返回。支持的入参类型包括：bigint、boolean、double precision、integer、numeric、oid、real、smallint、tinyint。

返回值类型：int16

示例：

```
gaussdb=# SELECT int16('789');
 int16
-----
   789
(1 row)
```

```
gaussdb=# SELECT int16(99.9);
 int16
-----
   100
(1 row)
```

- **numeric(in)**

描述：将传入参数转换为numeric类型值并返回。支持的入参类型包括：bigint、boolean、double precision、int16、integer、money、real、smallint。

返回值类型：numeric

示例：

```
gaussdb=# SELECT "numeric"('789');
 numeric
-----
   789
(1 row)
```

```
gaussdb=# SELECT "numeric"(99.9);
 numeric
-----
   99.9
(1 row)
```

- **oid(in)**

描述：将传入参数转换为oid类型值并返回。支持的入参类型包括：bigint、int16。

返回值类型：oid

- **radians(dp)**

描述：把角度转为弧度。

返回值类型：double precision

示例：

```
gaussdb=# SELECT radians(45.0);
 radians
-----
.785398163397448
(1 row)
```

- **random()**

描述：0.0到1.0之间的随机数。

返回值类型: double precision

示例:

```
gaussdb=# SELECT random();
 random
-----
.824823560658842
(1 row)
```

- rand([seed])

描述: 可以无入参, 也可以接受一个bigint类型的seed入参。返回0到1之间的随机数, 如果指定seed, 则返回随机数种子seed的随机值。

参数: bigint类型, 一个随机数种子。

返回值类型: double

示例:

```
b_compatible_db=# SELECT rand();
 rand
-----
.327476012520492
(1 row)

b_compatible_db=# SELECT rand(12321);
 rand
-----
.326073104515672
(1 row)
```

说明

该函数在数据库参数sql_compatibility = 'MYSQL'时生效。

- multiply(x double precision or text, y double precision or text)

描述: x和y的乘积。

返回值类型: double precision

示例:

```
gaussdb=# SELECT multiply(9.0, '3.0');
 multiply
-----
      27
(1 row)

gaussdb=# SELECT multiply('9.0', 3.0);
 multiply
-----
      27
(1 row)
```

- ln(x)

描述: 自然对数。

返回值类型: 与输入相同。

示例:

```
gaussdb=# SELECT ln(2.0);
 ln
-----
.6931471805599453
(1 row)
```

- log(x)

描述: 以10为底的对数。

返回值类型: 与输入相同。

示例：

```
gaussdb=# SELECT log(100.0);
   log
-----
2.00000000000000000000
(1 row)
```

- **log(b numeric, x numeric)**

描述：以b为底的对数。

返回值类型：numeric

示例：

```
gaussdb=# SELECT log(2.0, 64.0);
   log
-----
6.00000000000000000000
(1 row)
```

- **log2(x)**

描述：以2为底的对数。

返回值类型：double precision

示例：

```
gaussdb=# SELECT log2(2);
 log2
-----
      1
(1 row)
```

说明

该函数在数据库参数sql_compatibility = 'MYSQL'时生效。

- **log10(x)**

描述：以10为底的对数。

返回值类型：double precision

示例：

```
gaussdb=# SELECT log10(10);
 log10
-----
      1
(1 row)
```

说明

该函数在数据库参数sql_compatibility = 'MYSQL'时生效。

- **mod(x,y)**

描述：

x/y的余数（模）

如果x是0，则返回y。

返回值类型：与参数类型相同。

示例：

```
gaussdb=# SELECT mod(9,4);
   mod
-----
      1
(1 row)
gaussdb=# SELECT mod(9,0);
   mod
```

```
-----  
9  
(1 row)
```

- **pi()**

描述：“ π ”常量。

返回值类型：double precision

示例：

```
gaussdb=# SELECT pi();  
pi  
-----  
3.14159265358979  
(1 row)
```

- **power(a double precision, b double precision)**

描述：a的b次幂。

返回值类型：double precision

示例：

```
gaussdb=# SELECT power(9.0, 3.0);  
power  
-----  
729.0000000000000000  
(1 row)
```

- **remainder(x,y)**

描述：x/y的余数，如果y是0，则报错返回。

返回值类型：与输入相同（float4、float8或者numeric类型）

示例：

```
gaussdb=# SELECT remainder(11,4);  
remainder  
-----  
-1  
(1 row)  
gaussdb=# SELECT remainder(9,0);  
ERROR: division by zero  
CONTEXT: referenced column: remainder
```

说明

此函数在ORA兼容模式数据库中且参数a_format_version值为10c和a_format_dev_version值为s2的情况下有效。

- **round(x)**

描述：离输入参数最近的整数。

返回值类型：与输入相同（double precision或者numeric类型）。

示例：

```
gaussdb=# SELECT round(42.4);  
round  
-----  
42  
(1 row)  
gaussdb=# SELECT round(42.6);  
round  
-----  
43  
(1 row)
```

 **注意**

float/double类型的输出结果可能会出现-0（trunc、ceil等函数同样会出现此种情形。在ORA兼容模式数据库中且参数a_format_version值为10c和a_format_dev_version值为s1的情况下结果为0），例如：

```
gaussdb=# SELECT round(-0.2::float8);
round
-----
-0
(1 row)
```

- **round(v numeric, s int)**

描述：保留小数点后s位，s后一位进行四舍五入。

返回值类型：numeric

示例：

```
gaussdb=# SELECT round(42.4382, 2);
round
-----
42.44
(1 row)
```

 **说明**

- 此函数在ORA兼容模式数据库中且参数a_format_version值为10c和a_format_dev_version值为s1的情况下，s截断为整数，否则s四舍五入为整数。
 - 在参数a_format_version值为10c和a_format_dev_version值为s1的情况下，round函数支持round(timestamp, text)重载，在以(text, text)或(text, ")为入参调用round函数时会优先选择round(timestamp, text)。
- **setseed(dp)**

描述：为随后的random()调用设置种子(-1.0到1.0之间，包含)。

返回值类型：void

示例：

```
gaussdb=# SELECT setseed(0.54823);
setseed
-----
(1 row)
```

- **sign(x)**

描述：输出此参数的符号。

返回值类型：-1表示负数，0表示0，1表示正数。

示例：

```
gaussdb=# SELECT sign(-8.4);
sign
-----
-1
(1 row)
```

- **sin(x)**

描述：正弦。

返回值类型：double precision

示例：

```
gaussdb=# SELECT sin(1.57079);
sin
-----
```



```
.999999999979986  
(1 row)
```

- **sinh(x)**

描述：双曲正弦。

返回值类型：dp or numeric，不考虑隐式类型转换的情况下与输入相同。

示例：

```
gaussdb=# SELECT sinh(4);  
sinh  
-----  
27.2899171971277  
(1 row)
```

 **说明**

此函数在ORA兼容模式数据库中且参数a_format_version值为10c和a_format_dev_version值为s2的情况下有效。

- **sqrt(x)**

描述：平方根。

返回值类型：与输入相同。

示例：

```
gaussdb=# SELECT sqrt(2.0);  
sqrt  
-----  
1.414213562373095  
(1 row)
```

 **说明**

此函数在GUC参数gs_format_behavior_compat_options值为'sqrt_karatsuba'时会使用Karatsuba sqrt平方根算法计算，否则使用牛顿迭代算法计算。Karatsuba sqrt平方根算法的性能更快，在极少数场景下精度和牛顿迭代算法有差别。

- **tan(x)**

描述：正切。

返回值类型：double precision

示例：

```
gaussdb=# SELECT tan(20);  
tan  
-----  
2.23716094422474  
(1 row)
```

- **tanh(x)**

描述：双曲正切。

返回值类型：与输入相同（double precision或者numeric类型）

示例：

```
gaussdb=# SELECT tanh(0.1);  
tanh  
-----  
0.0996679946249558171183050836783521835389  
(1 row)
```

 **说明**

此函数在ORA兼容模式数据库中且参数a_format_version值为10c和a_format_dev_version值为s2的情况下有效。

- `trunc(x)`
描述：截断（取整数部分）。
返回值类型：与输入相同。

示例：

```
gaussdb=# SELECT trunc(42.8);
trunc
-----
   42
(1 row)
```

- `trunc(v numeric, s int)`
描述：截断为s位小数。
返回值类型：numeric

示例：

```
gaussdb=# SELECT trunc(42.4382, 2);
trunc
-----
 42.43
(1 row)
```

📖 说明

ORA兼容模式下，参数a_format_version值为10c和a_format_dev_version值为s1时，参数s若入参为小数则不会被四舍五入，而是被截断。

- `width_bucket(op numeric, b1 numeric, b2 numeric, count int)`
描述：返回一个桶，这个桶是在一个有count个桶，上界为b1下界为b2的等深柱图中operand将被赋予的桶。
返回值类型：int

示例：

```
gaussdb=# SELECT width_bucket(5.35, 0.024, 10.06, 5);
width_bucket
-----
           3
(1 row)
```

- `width_bucket(op dp, b1 dp, b2 dp, count int)`
描述：返回一个桶，这个桶是在一个有count个桶，上界为b1下界为b2的等深柱图中operand将被赋予的桶。
返回值类型：int

示例：

```
gaussdb=# SELECT width_bucket(5.35, 0.024, 10.06, 5);
width_bucket
-----
           3
(1 row)
```

- `smgrne(a smgr, b smgr)`
描述：比较两个smgr类型整数是否不相等。
返回值类型：boolean
- `smgreq(a smgr, b smgr)`
描述：比较两个smgr类型整数是否相等。
返回值类型：boolean
- `int1abs(tinyint)`

描述: 返回uint8类型数据的绝对值。

参数: tinyint

返回值类型: tinyint

- int1and(tinyint, tinyint)

描述: 返回两个uint8类型数据按位与的结果。

参数: tinyint, tinyint

返回值类型: tinyint

- int1cmp(tinyint, tinyint)

描述: 返回两个uint8类型数据比较的结果, 若第一个参数大, 则返回1; 若第二个参数大, 则返回-1; 若相等, 则返回0。

参数: tinyint, tinyint

返回值类型: integer

- int1div(tinyint, tinyint)

描述: 返回两个uint8类型数据相除的结果, 结果为float8类型。

参数: tinyint, tinyint

返回值类型: tinyint

- int1eq(tinyint, tinyint)

描述: 比较两个uint8类型数据是否相等。

参数: tinyint, tinyint

返回值类型: boolean

- int1ge(tinyint, tinyint)

描述: 判断两个uint8类型数据是否第一个参数大于等于第二个参数。

参数: tinyint, tinyint

返回值类型: boolean

- int1gt(tinyint, tinyint)

描述: 无符号1字节整数做大于运算。

参数: tinyint, tinyint

返回值类型: boolean

- int1larger(tinyint, tinyint)

描述: 返回无符号一字节整数中较大值。

参数: tinyint, tinyint

返回值类型: tinyint

- int1le(tinyint, tinyint)

描述: 判断无符号一字节整数是否小于等于。

参数: tinyint, tinyint

返回值类型: boolean

- int1lt(tinyint, tinyint)

描述: 判断无符号一字节整数是否小于。

参数: tinyint, tinyint

返回值类型: boolean

- `int1smaller(tinyint, tinyint)`
描述：返回两个无符号一字节整数中较小的数。
参数：tinyint, tinyint
返回值类型：tinyint
- `int1inc(tinyint)`
描述：无符号一字节整数加一。
参数：tinyint
返回值类型：tinyint
- `int1mi(tinyint, tinyint)`
描述：无符号一字节整数做差运算。
参数：tinyint, tinyint
返回值类型：tinyint
- `int1mod(tinyint, tinyint)`
描述：无符号一字节整数做取余运算。
参数：tinyint, tinyint
返回值类型：tinyint
- `int1mul(tinyint, tinyint)`
描述：无符号一字节整数做乘法运算。
参数：tinyint, tinyint
返回值类型：tinyint
- `int1ne(tinyint, tinyint)`
描述：无符号一字节整数不等于运算。
参数：tinyint, tinyint
返回值类型：boolean
- `int1pl(tinyint, tinyint)`
描述：无符号一字节整数加法。
参数：tinyint, tinyint
返回值类型：tinyint
- `int1um(tinyint)`
描述：无符号一字节数去相反数并返回有符号二字节整数。
参数：tinyint
返回值类型：smallint
- `int1xor(tinyint, tinyint)`
描述：无符号一字节整数异或操作。
参数：tinyint, tinyint
返回值类型：tinyint
- `cash_div_int1(money, tinyint)`
描述：对money类型进行除法运算。
参数：money, tinyint
返回值类型：money

- `cash_mul_int1(money, tinyint)`
描述: 对money类型进行乘法运算。
参数: money, tinyint
返回值类型: money
- `int1not(tinyint)`
描述: 无符号一字节整数二进制位翻转。
参数: tinyint
返回值类型: tinyint
- `int1or(tinyint, tinyint)`
描述: 无符号一字节整数或运算。
参数: tinyint, tinyint
返回值类型: tinyint
- `int1shl(tinyint, integer)`
描述: 无符号一字节整数左移指定位数。
参数: tinyint, integer
返回值类型: tinyint
- `int1shr(tinyint, integer)`
描述: 无符号一字节整数右移指定位数。
参数: tinyint, integer
返回值类型: tinyint
- `analyze_tgtype_for_type(n smallint)`
描述: 用于解析pg_trigger.tgtype, 按位解析n, 并返回before each row, after each row, before statement, after statement, instead of中的一个。
返回值类型: varchar2(16)
- `analyze_tgtype_for_event(n smallint)`
描述: 用于解析pg_trigger.tgtype, 按位解析n, 并返回insert, update, delete, truncate中的一个或多个。
返回值类型: varchar2(246)
- `nanvl(n2, n1)`
描述: 输入两个参数, 要求为数字类型或可以被隐式转化为数字类型的非数字类型; 若第一个参数n2为NaN, 返回n1, 否则返回n2。
返回值类型: 入参参数中最优先的类型, 优先级double precision>float4>numeric

示例:

```
gaussdb=# SELECT nanvl('NaN', 1.1);
 nanvl
-----
    1.1
(1 row)
```

说明

此函数在ORA兼容模式数据库中且参数a_format_version值为10c和a_format_dev_version值为s2的情况下有效。

- `numeric_eq_text(numeric, text)`
描述：判断numeric变量是否等于text变量转为numeric后的值。
返回值类型：boolean
示例：

```
gaussdb=# SELECT numeric_eq_text(1, '1');
numeric_eq_text
-----
t
(1 row)
```
- `numeric_ne_text(numeric, text)`
描述：判断numeric变量是否不等于text变量转为numeric后的值。
返回值类型：boolean
- `numeric_gt_text(numeric, text)`
描述：判断numeric变量是否大于text变量转为numeric后的值。
返回值类型：boolean
- `numeric_ge_text(numeric, text)`
描述：判断numeric变量是否大于等于text变量转为numeric后的值。
返回值类型：boolean
- `numeric_lt_text(numeric, text)`
描述：判断numeric变量是否小于text变量转为numeric后的值。
返回值类型：boolean
- `numeric_le_text(numeric, text)`
描述：判断numeric变量是否小于等于text变量转为numeric后的值。
返回值类型：boolean
- `text_eq_numeric(text, numeric)`
描述：判断text变量转为numeric后的值是否等于numeric变量。
返回值类型：boolean
示例：

```
gaussdb=# SELECT text_eq_numeric('1', 1);
text_eq_numeric
-----
t
(1 row)
```
- `text_ne_numeric(text, numeric)`
描述：判断text变量转为numeric后的值是否不等于numeric变量。
返回值类型：boolean
- `text_gt_numeric(text, numeric)`
描述：判断text变量转为numeric后的值是否大于numeric变量。
返回值类型：boolean
- `text_ge_numeric(text, numeric)`
描述：判断text变量转为numeric后的值是否大于等于numeric变量。
返回值类型：boolean
- `text_lt_numeric(text, numeric)`
描述：判断text变量转为numeric后的值是否小于numeric变量。

返回值类型: boolean

- `text_le_numeric(text, numeric)`
描述: 判断text变量转为numeric后的值是否小于等于numeric变量。
返回值类型: boolean

- `bigint_eq_text(bigint, text)`
描述: 判断bigint变量是否等于text变量转为bigint后的值。
返回值类型: boolean

```
gaussdb=# SELECT bigint_eq_text(1, '1');
 bigint_eq_text
-----
t
(1 row)
```

- `bigint_ne_text(bigint, text)`
描述: 判断bigint变量是否不等于text变量转为bigint后的值。
返回值类型: boolean

- `bigint_gt_text(bigint, text)`
描述: 判断bigint变量是否大于text变量转为bigint后的值。
返回值类型: boolean

- `bigint_ge_text(bigint, text)`
描述: 判断bigint变量是否大于等于text变量转为bigint后的值。
返回值类型: boolean

- `bigint_lt_text(bigint, text)`
描述: 判断bigint变量是否小于text变量转为bigint后的值。
返回值类型: boolean

- `bigint_le_text(bigint, text)`
描述: 判断bigint变量是否小于等于text变量转为bigint后的值。
返回值类型: boolean

- `text_eq_bigint(text, bigint)`
描述: 判断text变量转为bigint后的值是否等于bigint变量。
返回值类型: boolean

示例:

```
gaussdb=# SELECT text_eq_bigint('1', 1);
 text_eq_bigint
-----
t
(1 row)
```

- `text_ne_bigint(text, bigint)`
描述: 判断text变量转为bigint后的值是否不等于bigint变量。
返回值类型: boolean

- `text_gt_bigint(text, bigint)`
描述: 判断text变量转为bigint后的值是否大于bigint变量。
返回值类型: boolean

- `text_ge_bigint(text, bigint)`
描述: 判断text变量转为bigint后的值是否大于等于bigint变量。

返回值类型：boolean

- text_lt_bigint(text, bigint)
描述：判断text变量转为bigint后的值是否小于bigint变量。
返回值类型：boolean
- text_le_bigint(text, bigint)
描述：判断text变量转为bigint后的值是否小于等于bigint变量。
返回值类型：boolean

7.6.8 时间和日期处理函数和操作符

时间日期操作符

时间日期操作符如表7-35所示。

说明

要尽量避免在查询中使用 'now'::date, 'now'::timestamp, 'now'::timestampz 字符串常量强转以及 text_date('now') 的类似表达式来获取数据库当前时间或者将当前时间值作为函数入参场景，在这些场景下，优化器会提前算出常量时间，造成查询结果不正确。

```
gaussdb=# EXPLAIN SELECT * FROM t1 WHERE b='now'::date;
QUERY PLAN
-----
Seq Scan on t1 (cost=0.00..13.60 rows=1 width=310)
Filter: ((b)::text = '2024-11-09 15:07:56'::text)
(2 rows)
gaussdb=# EXPLAIN SELECT * FROM t1 WHERE b=text_date('now');
QUERY PLAN
-----
Seq Scan on t1 (cost=0.00..13.60 rows=1 width=310)
Filter: ((b)::text = '2024-11-09'::text)
(2 rows)
```

推荐使用now(), currenttimestamp()函数作为获取数据库当前时间的方法。

```
gaussdb=# EXPLAIN SELECT * FROM t1 WHERE b=now();
QUERY PLAN
-----
Seq Scan on t1 (cost=0.00..14.80 rows=1 width=310)
Filter: ((b)::text = (now())::text)
(2 rows)
gaussdb=# EXPLAIN SELECT * FROM t1 WHERE b=text_date(now());
QUERY PLAN
-----
Seq Scan on t1 (cost=0.00..16.00 rows=1 width=310)
Filter: ((b)::text = (text_date((now())::text))::text)
(2 rows)
```

用户在使用时间和日期操作符时，对应的操作数请使用明确的类型前缀修饰，以确保数据库在解析操作数的时候能够与用户预期一致，不会产生用户非预期的结果。

比如下面示例没有明确数据类型就会出现异常错误。

```
gaussdb=# SELECT date '2001-10-01' - '7' AS RESULT;
ERROR:
GAUSS-10416: invalid input syntax for type timestamp: "7"
SQLSTATE: 22007
LINE 1: SELECT date '2001-10-01' - '7' AS RESULT;
           ^
CONTEXT: referenced column: result
```

表 7-35 时间和日期操作符

操作符	示例
+	<pre>gaussdb=# SELECT date '2001-9-28' + integer '7' AS RESULT; result ----- 2001-10-05 (1 row) 说明 在ORA兼容模式下，查询结果为2001-10-05 00:00:00。</pre>
	<pre>gaussdb=# SELECT date '2001-09-28' + interval '1 hour' AS RESULT; result ----- 2001-09-28 01:00:00 (1 row)</pre>
	<pre>gaussdb=# SELECT date '2001-09-28' + time '03:00' AS RESULT; result ----- 2001-09-28 03:00:00 (1 row)</pre>
	<pre>gaussdb=# SELECT interval '1 day' + interval '1 hour' AS RESULT; result ----- 1 day 01:00:00 (1 row)</pre>
	<pre>gaussdb=# SELECT timestamp '2001-09-28 01:00' + interval '23 hours' AS RESULT; result ----- 2001-09-29 00:00:00 (1 row)</pre>
	<pre>gaussdb=# SELECT time '01:00' + interval '3 hours' AS RESULT; result ----- 04:00:00 (1 row)</pre>
	<pre>gaussdb=# SELECT time '01:00' + interval '3 hours' AS RESULT; result ----- 04:00:00 (1 row)</pre>
-	<pre>gaussdb=# SELECT date '2001-10-01' - date '2001-09-28' AS RESULT; result ----- 3 (1 row)</pre>
	<pre>gaussdb=# SELECT date '2001-10-01' - integer '7' AS RESULT; result ----- 2001-09-24 00:00:00 (1 row)</pre>
	<pre>gaussdb=# SELECT date '2001-09-28' - interval '1 hour' AS RESULT; result ----- 2001-09-27 23:00:00 (1 row)</pre>
	<pre>gaussdb=# SELECT time '05:00' - time '03:00' AS RESULT; result ----- 02:00:00 (1 row)</pre>

操作符	示例
	<pre>gaussdb=# SELECT time '05:00' - interval '2 hours' AS RESULT; result ----- 03:00:00 (1 row)</pre>
	<pre>gaussdb=# SELECT timestamp '2001-09-28 23:00' - interval '23 hours' AS RESULT; result ----- 2001-09-28 00:00:00 (1 row)</pre>
	<pre>gaussdb=# SELECT interval '1 day' - interval '1 hour' AS RESULT; result ----- 23:00:00 (1 row)</pre>
	<pre>gaussdb=# SELECT timestamp '2001-09-29 03:00' - timestamp '2001-09-27 12:00' AS RESULT; result ----- 1 day 15:00:00 (1 row)</pre>
*	<pre>gaussdb=# SELECT 900 * interval '1 second' AS RESULT; result ----- 00:15:00 (1 row)</pre>
	<pre>gaussdb=# SELECT 21 * interval '1 day' AS RESULT; result ----- 21 days (1 row)</pre>
	<pre>gaussdb=# SELECT double precision '3.5' * interval '1 hour' AS RESULT; result ----- 03:30:00 (1 row)</pre>
/	<pre>gaussdb=# SELECT interval '1 hour' / double precision '1.5' AS RESULT; result ----- 00:40:00 (1 row)</pre>

时间/日期函数

- age(timestamp, timestamp)**
 描述: 将两个参数相减, 并以年、月、日作为返回值。若相减值为负, 则函数返回亦为负, 入参可以都带timezone或都不带timezone。
 返回值类型: interval
 示例:

```
gaussdb=# SELECT age(timestamp '2001-04-10', timestamp '1957-06-13');
age
-----
43 years 9 mons 27 days
(1 row)
```

- `age(timestamp)`

描述：当前SQL执行开始时刻的系统时间和参数相减，入参可以带或者不带 `timezone`。

返回值类型： `interval`

示例：

```
gaussdb=# SELECT age(timestamp '1957-06-13');
 age
-----
60 years 2 mons 18 days
(1 row)
```

- `clock_timestamp()`

描述：返回当前函数被调用时的系统时间的时间戳。`volatile`函数，每次扫描都会取最新的时间戳，因此在一次查询中每次调用结果不相同。

返回值类型： `timestamp with time zone`

示例：

```
gaussdb=# SELECT clock_timestamp();
 clock_timestamp
-----
2017-09-01 16:57:36.636205+08
(1 row)
```

- `current_date`

描述：返回当前本条SQL启动的系统时间的日期。

返回值类型： `date`

示例：

```
gaussdb=# SELECT current_date;
 date
-----
2017-09-01
(1 row)
-- ORA兼容模式下，打开GUC参数a_format_date_timestamp为
gaussdb=# SET a_format_date_timestamp=on;
SET
gaussdb=# SELECT current_date;
 current_date
-----
2023-11-24 11:25:09
(1 row)
```

📖 说明

- 该函数在 `sql_compatibility = 'ORA'`，且GUC参数 `a_format_date_timestamp` 值为 `on` 的情况下有如下行为：
 - 返回当前本条SQL启动的系统时间的时间戳。
 - 返回值类型为 `timestamp without time zone`，保留到秒，列名为 `current_date`。
 - 参数 `a_format_version` 值为 `10c` 和 `a_format_dev_version` 值为 `s2` 的情况下返回值类型为 `timestamp`。
 - 关闭GUC参数 `a_format_date_timestamp`，返回的结果为事务开启的系统时间的日期。
 - 防止优化器提前获取常数时间，造成 `gplan` 场景下时间获取不正确。
- 该函数在 `sql_compatibility = 'MYSQL'`，且参数 `b_format_version` 值为 `5.7`、`b_format_dev_version` 值为 `s1` 时有如下行为：
 - `current_date` 支持带括号调用。
 - `current_date` 实际调用的函数为 `curdate`，可以用 “`\df curdate`” 指令查询函数详细入参和返回值。

- `current_time()`

描述：当前事务的开始时刻的系统时间。在`sql_compatibility = 'MYSQL'`，且参数`b_format_version`值为5.7、`b_format_dev_version`值为s1时，返回当前本条SQL执行开始时刻的系统时间。

返回值类型：`time with time zone`，在`sql_compatibility = 'MYSQL'`，且参数`b_format_version`值为5.7、`b_format_dev_version`值为s1时，类型是`time without time zone`。

示例：

```
gaussdb=# SELECT current_time;
          timetz
-----
16:58:07.086215+08
(1 row)
--MYSQL模式下打开参数时
gaussdb_m=# SELECT current_time;
          current_time
-----
15:14:00
(1 row)
```

- `current_time([precision])`

描述：返回当前本条SQL执行开始时刻的系统时间。

参数：表示精度（秒后小数位数），`int`类型，范围为[0,6]，缺省时默认值为0，无效精度值都报错。

返回值类型：`time without time zone`

实现方式：映射成系统函数`curtime`。

示例：

```
gaussdb_m=# SELECT current_time();
          current_time
-----
15:14:05
(1 row)
gaussdb_m=# SELECT current_time(3);
          current_time
-----
15:14:08.433
(1 row)
```

说明

该函数在`sql_compatibility = 'MYSQL'`，且参数`b_format_version`值为5.7、`b_format_dev_version`值为s1时有效。`current_time`实际调用的函数为`curtime`，可以用“`\df curtime`”指令查询函数详细入参和返回值。

- `current_timestamp`

描述：当前日期及时间。语句级别时间，同一个语句内返回结果不变。

返回值类型：`MYSQL`模式库中的5.7版本下（`sql_compatibility = 'MYSQL'`、`b_format_version='5.7'`、`b_format_dev_version='s1'`）返回类型为`timestamp without time zone`，其他场景下返回类型为`timestamp with time zone`。

示例：

```
gaussdb=# SELECT current_timestamp;
          pg_systimestamp
-----
2017-09-01 16:58:19.22173+08
(1 row)
-- MYSQL模式库中的5.7版本下
gaussdb_m=# SELECT current_timestamp;
```

```
timestamp
-----
2023-08-21 15:08:24
(1 row)
-- ORA模式下,打开GUC参数a_format_date_timestamp时
gaussdb=# SET a_format_date_timestamp=on;
SET
gaussdb=# SELECT current_timestamp;
           current_timestamp
-----
2023-11-24 11:31:04.895312+08
(1 row)
```

📖 说明

该函数在sql_compatibility = 'ORA'且GUC参数a_format_date_timestamp值为on的情况下有如下行为：

- 返回的结果为当前本条SQL启动的系统时间的时戳。
- 返回值类型为timestamp with time zone，列名为current_timestamp。
- 关闭GUC参数a_format_date_timestamp，返回结果为系统时间。

该函数在sql_compatibility = 'MYSQL'，且参数b_format_version值为5.7、b_format_dev_version值为s1时有如下行为：

- 返回类型为timestamp without time zone。
- 返回结果的精度为0。
- 返回的结果为当前本条sql启动的系统时间的时戳。
- 该函数通过TYPE转化实现，无实际注册函数，因此通过gspl工具的\df+等相关命令查看的为其他兼容模式下的函数信息，而不是MYSQL兼容模式5.7版本中的函数信息。

- **current_timestamp()**

描述：返回的结果为当前SQL启动的系统时间。

返回值类型：timestamp without time zone

示例：

```
gaussdb=# SELECT current_timestamp();
           timestamp
-----
2023-08-21 14:34:30
(1 row)
```

📖 说明

该函数仅支持在sql_compatibility = 'MYSQL'，且参数b_format_version值为5.7、b_format_dev_version值为s1时使用，且有如下行为：

- 返回类型为timestamp without time zone。
- 返回结果的精度为0。
- 返回的结果为当前本条SQL启动的系统时间的时戳。
- 该函数通过TYPE转化实现，无实际注册函数，因此通过gspl工具的\df+等相关命令查看的为其他模式下的函数信息，而不是MYSQL兼容模式的5.7版本中的函数信息。

- **current_timestamp(precision)**

描述：当前日期及时间，并将结果的微秒圆整为指定小数位。

参数：表示精度（秒后小数位数），int类型，范围为[0,6]，缺省时默认值为0，超过6的整型值告警，并取最大值6输出带精度时间值，其他无效值都报错。

返回值类型：MYSQL模式库中的5.7版本下（sql_compatibility = 'MYSQL'、b_format_version='5.7'、b_format_dev_version='s1'）返回类型为timestamp without time zone，其他场景下返回类型为timestamp with time zone。

示例：

```
gaussdb=# SELECT current_timestamp(1);
          timestampz
-----
2017-09-01 16:58:19.2+08
(1 row)

-- MYSQL模式库中的5.7版本下
gaussdb_m=# SELECT current_timestamp(1);
          timestamp
-----
2023-08-21 15:09:35.3
(1 row)

-- ORA模式下打开GUC参数a_format_date_timestamp时
gaussdb=# SET a_format_date_timestamp=on;
SET
gaussdb=# SELECT current_timestamp(6);
          current_timestamp
-----
2023-11-24 11:35:57.268592+08
(1 row)
-- 在ORA兼容模式数据库中且参数a_format_version值为10c、a_format_dev_version值为s2的情况下，
precision参数支持numeric类型的整值
gaussdb=# SET a_format_version='10c';
SET
gaussdb=# SET a_format_dev_version='s2';
SET
gaussdb=# SELECT current_timestamp(6.0);
          current_timestamp
-----
2023-11-25 11:14:48.74763+08
(1 row)
```

📖 说明

- 微秒末位的0不显示，如2017-09-01 10:32:19.212000输出显示为2017-09-01 10:32:19.212。
- 该函数在sql_compatibility = 'MYSQL'，且参数b_format_version值为5.7、b_format_dev_version值为s1时有如下行为：
 - 返回类型为timestamp without time zone。
 - 返回的结果为当前本条SQL启动的系统时间的戳。
 - 该函数通过TYPE转化实现，无实际注册函数，因此通过gsq工具的\df+等相关命令查看的为其他模式下的函数信息，而不是MYSQL兼容模式的5.7版本中的函数信息。
- 该函数在sql_compatibility = 'ORA'，且GUC参数a_format_date_timestamp值为on的情况下有如下行为：
 - 返回值类型为timestamp with time zone，列名为current_timestamp。
 - 返回的结果为当前本条SQL启动的系统时间的戳。
 - 当参数a_format_version值为10c、a_format_dev_version值为s2时，precision参数支持numeric类型的整值，否则仅支持int输入。
 - 关闭GUC参数a_format_date_timestamp，当入参为不带小数点的整值时，返回的结果为事务开启的系统的日期和时间；当入参为带小数点的整值时，返回结果为系统时间。
- pg_systimestamp()
描述：当前日期和时间（当前语句的开始）。
返回值类型：timestamp with time zone
示例：

```
gaussdb=# SELECT pg_systimestamp();
          pg_systimestamp
-----
```

```
2015-10-14 11:21:28.317367+08  
(1 row)
```

- `date_part(text, timestamp)`

描述：

获取日期或者时间值中子域的值，例如年或者小时的值。

等效于`extract(field from timestamp)`。

`timestamp`类型：`abstime`、`date`、`interval`、`reltime`、`time with time zone`、`time without time zone`、`timestamp with time zone`、`timestamp without time zone`。

返回值类型：double precision

示例：

```
gaussdb=# SELECT date_part('hour', timestamp '2001-02-16 20:38:40');  
date_part  
-----  
20  
(1 row)
```

- `date_part(text, interval)`

描述：获取月份的值。如果大于12，则取与12的模。等效于`extract(field from timestamp)`。

返回值类型：double precision

示例：

```
gaussdb=# SELECT date_part('month', interval '2 years 3 months');  
date_part  
-----  
3  
(1 row)
```

- `date_trunc(text, timestamp)`

描述：截取到参数`text`指定的精度。

返回值类型：`interval`、`timestamp with time zone`、`timestamp without time zone`

示例：

```
gaussdb=# SELECT date_trunc('hour', timestamp '2001-02-16 20:38:40');  
date_trunc  
-----  
2001-02-16 20:00:00  
(1 row)
```

- `trunc(timestamp)`

描述：默认按天截取。

示例：

```
gaussdb=# SELECT trunc(timestamp '2001-02-16  
20:38:40');  
trunc  
-----  
2001-02-16 00:00:00  
(1 row)
```

- `trunc(arg1, arg2)`

描述：截取到`arg2`指定的精度。

- `arg1`类型：`interval`、`timestamp with time zone`、`timestamp without time zone`
- `arg2`类型：`text`

返回值类型: interval、timestamp with time zone、timestamp without time zone

示例:

```
gaussdb=# SELECT trunc(timestamp '2001-02-16 20:38:40',
trunc
'hour');
-----
2001-02-16 20:00:00
(1 row)
```

- round(arg1, arg2)

描述: 四舍五入到arg2指定的精度。

arg1类型: timestamp without time zone

arg2类型: text

返回值类型: timestamp without time zone

示例:

```
gaussdb=# SELECT round(timestamp '2001-02-16 20:38:40',
round
'hour');
-----
2001-02-16 21:00:00
(1 row)
```

说明

此函数在ORA兼容模式数据库中且参数a_format_version值为10c和a_format_dev_version值为s1的情况下有效。

- daterange(arg1, arg2)

描述: 获取时间边界信息。

arg1类型: date

arg2类型: date

返回值类型: daterange

示例:

```
gaussdb=# SELECT daterange('2000-05-06','2000-08-08');
daterange
-----
[2000-05-06,2000-08-08)
(1 row)
```

- daterange(arg1, arg2, text)

描述: 获取时间边界信息。

arg1类型: date

arg2类型: date

text类型: text

返回值类型: daterange

示例:

```
gaussdb=# SELECT daterange('2000-05-06','2000-08-08','[]');
daterange
-----
[2000-05-06,2000-08-09)
(1 row)
```

- isfinite(date)

描述: 判断日期是否为有限值, 是则返回t, 否则返回f。

返回值类型： Boolean

示例：

```
gaussdb=# SELECT isfinite(date '2001-02-16');
isfinite
-----
t
(1 row)
gaussdb=# SELECT isfinite(date 'infinity');
isfinite
-----
f
(1 row)
```

- **isfinite(timestamp)**

描述：判断时间戳是否为有限值，是则返回t，否则返回f。

返回值类型： Boolean

示例：

```
gaussdb=# SELECT isfinite(timestamp '2001-02-16 21:28:30');
isfinite
-----
t
(1 row)
gaussdb=# SELECT isfinite(timestamp 'infinity');
isfinite
-----
f
(1 row)
```

- **isfinite(interval)**

描述：判断时间间隔是否为有限值，是则返回t，暂不支持返回f，输入'infinity'会报错。

返回值类型： Boolean

示例：

```
gaussdb=# SELECT isfinite(interval '4 hours');
isfinite
-----
t
(1 row)
```

- **justify_days(interval)**

描述：将时间间隔以月（30天为一月）为单位。

返回值类型： interval

示例：

```
gaussdb=# SELECT justify_days(interval '35 days');
justify_days
-----
1 mon 5 days
(1 row)
```

- **justify_hours(interval)**

描述：将时间间隔以天（24小时为一天）为单位。

返回值类型： interval

示例：

```
gaussdb=# SELECT JUSTIFY_HOURS(INTERVAL '27 HOURS');
justify_hours
-----
1 day 03:00:00
(1 row)
```

- justify_interval(interval)

描述：结合justify_days和justify_hours，调整interval。

返回值类型：interval

示例：

```
gaussdb=# SELECT JUSTIFY_INTERVAL(INTERVAL '1 MON -1 HOUR');
justify_interval
-----
29 days 23:00:00
(1 row)
```

- localtime()

描述：当前事务的开始时刻的系统时间。在sql_compatibility = 'MYSQL'，且参数b_format_version值为5.7、b_format_dev_version值为s1时返回当前本条SQL执行开始时刻的系统日期和时间。

返回值类型：time，在sql_compatibility = 'MYSQL'，且参数b_format_version值为5.7、b_format_dev_version值为s1时返回类型timestamp without time zone。

示例：

```
gaussdb=# SELECT localtime AS RESULT;
result
-----
16:05:55.664681
(1 row)
-- MYSQL模式，打开兼容性参数后
gaussdb_m=# select localtime;
localtime
-----
2023-08-21 15:21:57
(1 row)
```

- localtime([([precision]])]

描述：返回当前本条SQL执行开始时刻的系统日期和时间。

参数：表示精度（秒后小数位数），int类型，范围为[0,6]，缺省时默认值为0，无效值都报错。

返回值类型：timestamp without time zone

实现方式：注册系统函数localtime。

示例：

```
gaussdb_m=# SELECT localtime();
localtime
-----
2023-08-21 15:23:49
(1 row)
gaussdb_m=# SELECT localtime(3);
localtime
-----
2023-08-21 15:23:51.965
(1 row)
```

说明

该函数在sql_compatibility = 'MYSQL'，且参数b_format_version值为5.7、b_format_dev_version值为s1时有效。

- localtimestamp

描述：当前日期及时间。

返回值类型：timestamp

示例：

```
gaussdb=# SELECT localtimestamp;  
          timestamp  
-----  
2017-09-01 17:03:30.781902  
(1 row)  
-- MySQL兼容模式下，打开兼容性参数  
gaussdb_m=# SELECT localtimestamp;  
          timestamp  
-----  
2023-08-21 15:27:55  
(1 row)  
-- ORA兼容模式下打开GUC参数a_format_date_timestamp时  
gaussdb=# SET a_format_date_timestamp=on;  
SET  
gaussdb=# SELECT localtimestamp;  
          localtimestamp  
-----  
2023-11-24 11:38:25.633231  
(1 row)
```

📖 说明

该函数在sql_compatibility = 'MYSQL'，且参数b_format_version值为5.7、b_format_dev_version值为s1时有如下行为：

- 返回当前本条SQL执行开始时刻的系统日期和时间。
- 返回类型timestamp without time zone，列名为timestamp

该函数在sql_compatibility = 'ORA'，且GUC参数a_format_date_timestamp值为on的情况下有如下行为：

- 返回值类型为timestamp without time zone，列名为localtimestamp。
- 返回的结果为当前本条SQL启动的系统时间的时间戳。
- 关闭GUC参数a_format_date_timestamp，返回的结果为事务开启的系统的日期和时间。

- localtimestamp([precision])

描述：当前日期及时间。

参数：表示精度（秒后小数位数），int类型，范围为[0,6]，缺省时默认值为0，超过6的整型值告警，并取最大值6输出带精度时间值，其他无效值都报错。

返回值类型：timestamp without time zone

示例：

```
-- 带括号且无入参调用仅在MYSQL兼容模式下支持  
gaussdb_m=# SELECT localtimestamp();  
          timestamp  
-----  
2023-08-21 15:27:59  
(1 row)  
gaussdb_m=# SELECT localtimestamp(3);  
          timestamp  
-----  
2023-08-21 15:28:02.445  
(1 row)  
-- ORA兼容模式下，打开GUC参数a_format_date_timestamp时  
gaussdb=# SET a_format_date_timestamp=on;  
SET  
gaussdb=# SELECT localtimestamp(6);  
          localtimestamp  
-----  
2023-11-24 11:41:14.086227  
(1 row)  
-- 在ORA兼容模式数据库中且参数a_format_version值为10c、a_format_dev_version值为s2的情况下，  
precision参数支持numeric类型的整型  
gaussdb=# SET a_format_version='10c';  
SET
```

```
gaussdb=# SET a_format_dev_version='s2';
SET
gaussdb=# SELECT localtime(6.0);
      localtime
-----
2023-11-24 11:42:45.642167
(1 row)
```

📖 说明

- 微秒末位的0不显示，如2017-09-01 10:32:19.212000输出显示为2017-09-01 10:32:19.212。
- 该函数在sql_compatibility = 'MYSQL'，且参数b_format_version值为5.7、b_format_dev_version值为s1时，返回当前本条SQL执行开始时刻的系统日期和时间，支持带括号且无入参调用。
- 该函数在sql_compatibility = 'ORA'，且GUC参数a_format_date_timestamp值为on的情况下，有以下行为：
 - 返回当前本条SQL启动的系统时间的戳。
 - 返回值类型为timestamp without time zone，列名为localtimestamp。
 - 当参数a_format_version值为10c、a_format_dev_version值为s2时，precision参数支持numeric类型的整值，否则仅支持int输入。
 - 关闭GUC参数a_format_date_timestamp，返回的结果为事务开启的系统的日期和时间。
- maketime(hour, minute, second)

描述：通过入参hour、minute、second生成对应time类型时间，其中三个入参类型分别为bigint、bigint和numeric。

返回值类型：time

示例：

```
gaussdb=# SELECT maketime(8, 15, 26.53);
      maketime
-----
08:15:26.53
(1 row)

gaussdb=# SELECT maketime(-888, 15, 26.53);
      maketime
-----
-838:59:59
(1 row)
```

📖 说明

该函数仅支持sql_compatibility = 'MYSQL'，GUC参数b_format_version='5.7'、b_format_dev_version='s1'时使用，且有如下行为：

- 当参数满足如下任一条件时，函数返回NULL。
 - 入参minute < 0 或 minute >= 60。
 - 入参second < 0 或 second >= 60。
 - 任一参数为NULL。
- 返回的time类型结果保留6位小数，若second超出六位小数，则按照四舍五入进位。
- 返回time类型值要求在[-838:59:59, 838:59:59]中。若超出范围，则根据hour的正负来返回指定的边界值。
- maketime不支持自嵌套。
- now()

描述：当前事务的开始时刻的系统的日期及时间，同一个事务内返回结果相同。仅在sql_compatibility = 'MYSQL'，且参数b_format_version值为5.7、

b_format_dev_version值为s1时返回当前本条SQL执行开始时刻的系统日期和时间。

返回值类型：timestamp with time zone，在sql_compatibility = 'MYSQL'，且参数b_format_version值为5.7、b_format_dev_version值为s1时返回类型timestamp without time zone

示例：

```
gaussdb=# SELECT now();
          now
-----
2017-09-01 17:03:42.549426+08
(1 row)
--MYSQL模式下，打开兼容性参数
gaussdb_m=# SELECT now();
          timestamp
-----
2023-08-21 17:17:42
(1 row)
```

- now(precision)

描述：返回当前本条SQL执行开始时刻的系统日期和时间。

参数：表示精度（秒后小数位数），int类型，范围为[0,6]，缺省时默认值为0，超过6的整型值告警，并取最大值6输出带精度时间值，其他无效值都报错。

返回值类型：timestamp without time zone

实现方式：'now' :: text :: timestamp without time zone表达式获取。

示例：

```
gaussdb_m=# SELECT now(3);
          timestamp
-----
2023-08-21 17:17:48.819
(1 row)
```

说明

该函数在sql_compatibility = 'MYSQL'，且参数b_format_version值为5.7、b_format_dev_version值为s1时有效。

- timenow()

描述：返回当前本条SQL执行开始时刻的系统日期和时间。

返回值类型：abstime

示例：

```
gaussdb=# SELECT timenow();
          timenow
-----
2020-06-23 20:36:56+08
(1 row)
```

- dbtimezone

描述：当前数据库的时区。

返回值类型：text

示例：

```
gaussdb=# SELECT dbtimezone;
          dbtimezone
-----
PRC
(1 row)
```

📖 说明

此函数在ORA兼容模式数据库中且参数a_format_version值为10c和a_format_dev_version值为s2的情况下有效。

- numtodsinterval(num, interval_unit)

描述：将数字转换为interval类型。num为numeric类型数字，interval_unit为固定格式字符串（'DAY' | 'HOUR' | 'MINUTE' | 'SECOND'）。

可以通过设置GUC参数IntervalStyle为ORA，兼容该函数interval输出格式。

返回值类型：interval

示例：

```
gaussdb=# SELECT numtodsinterval(100, 'HOUR');
 numtodsinterval
-----
100:00:00
(1 row)

gaussdb=# SET intervalstyle = oracle;
SET
gaussdb=# SELECT numtodsinterval(100, 'HOUR');
 numtodsinterval
-----
+0000000004 04:00:00.000000000
(1 row)
```

📖 说明

此函数在ORA兼容模式数据库中且参数a_format_version值为10c和a_format_dev_version值为s2的情况下：当参数interval_unit为'DAY'时，参数num超过1000000000会报错。

- numtoyminterval(num, interval_unit)

描述：将数字转换为interval类型。num为numeric类型数字，interval_unit为固定格式字符串（'YEAR' | 'MONTH'）。

可以通过设置GUC参数IntervalStyle为ORA，兼容该函数interval输出格式。

返回值类型：interval

示例：

```
gaussdb=# SELECT numtoyminterval(100, 'MONTH');
 numtoyminterval
-----
8 years 4 mons
(1 row)

gaussdb=# SET intervalstyle = oracle;
SET
gaussdb=# SELECT numtodsinterval(100, 'MONTH');
 numtoyminterval
-----
8-4
(1 row)
```

📖 说明

此函数在ORA兼容模式数据库中且参数a_format_version值为10c和a_format_dev_version值为s2的情况下有效。

- new_time(date, timezone1, timezone2)

描述：当timezone1所表示时区的日期时间为date的时候，返回此时timezone2所表示时区的日期时间值。

返回值类型：timestamp

示例：

```
gaussdb=# SELECT new_time('1997-10-10','AST','EST');
new_time
-----
1997-10-09 23:00:00
(1 row)
gaussdb=# SELECT NEW_TIME(TO_TIMESTAMP ('10-Sep-02 14:10:10.123000','DD-Mon-RR
HH24:MI:SS.FF'), 'AST', 'PST');
new_time
-----
2002-09-10 10:10:10.123
(1 row)
```

说明

此函数在ORA兼容模式数据库中且参数a_format_version值为10c和a_format_dev_version值为s2的情况下生效。

- **sessiontimezone()**

描述：当前会话的时区，无入参。

返回值类型：text

示例：

```
gaussdb=# SELECT SESSIONTIMEZONE;
session_time_zone
-----
PST8PDT
(1 row)
gaussdb=# SELECT LOWER(SESSIONTIMEZONE);
lower
-----
@ 8 hours
(1 row)
```

说明

此函数在ORA兼容模式数据库中且参数a_format_version值为10c和a_format_dev_version值为s2的情况下生效。

当set session time zone的值为GMT+08:00/GMT-08:00格式时，会校验失败报错，此行为符合预期。如果打开s2开关后，使用JDBC创建连接时报“ERROR:invalid value for parameter "TimeZone" : "GMT-08:00"”的错误时，这说明驱动所在的应用给GaussDB数据库传递了相同的GMT格式的时区参数，可以通过如下两种方法解决：

方法1：调整应用端操作系统时区，将本地时区设置成地区格式，例如：Asia/Shanghai。

方法2：应用侧更换为和版本匹配的JDBC驱动，JDBC驱动会将GMT格式的时区调整为数据库可识别的时区格式。

- **sys_extract_utc(timestamp| timestamptz)**

描述：从具有时区偏移量或时区区域名称的日期时间值中提取UTC（协调世界时-以前称为格林威治平均时间）。如果未指定时区，则日期时间与会话时区关联。入参有timestamp和timestamptz两种形式。

返回值类型：timestamp

示例：

```
gaussdb=# SELECT SYS_EXTRACT_UTC(TIMESTAMP '2000-03-28 11:30:00.00');
sys_extract_utc
-----
2000-03-28 03:30:00
(1 row)
gaussdb=# SELECT SYS_EXTRACT_UTC(TIMESTAMPtz '2000-03-28 11:30:00.00 -08:00');
sys_extract_utc
-----
2000-03-28 19:30:00
(1 row)
```

📖 说明

此函数在ORA兼容模式数据库中且参数a_format_version值为10c和a_format_dev_version值为s2的情况下生效。

- `tz_offset('time_zone_name' | '(+/-)hh:mi' | SESSIONTIMEZONE | DBTIMEZONE)`

描述：入参有以上四种形式，返回入参所表示时区的UTC偏移量。

返回值类型：text

示例：

```
gaussdb=# SELECT TZ_OFFSET('US/Pacific');
tz_offset
-----
-08:00
(1 row)
gaussdb=# SELECT TZ_OFFSET(sessiontimezone);
tz_offset
-----
+08:00
(1 row)
```

📖 说明

此函数在ORA兼容模式数据库中且参数a_format_version值为10c和a_format_dev_version值为s2的情况下生效。

- `pg_sleep(seconds)`

描述：服务器线程延迟时间，单位为秒。注意，当数据库调用该函数时，会获取相应的事务快照，相当于一个长事务，如果入参时间过长可能导致数据库 `oldestxmin` 无法推进，影响表的回收和查询性能。

返回值类型：void

示例：

```
gaussdb=# SELECT pg_sleep(10);
pg_sleep
-----
(1 row)
```

- `statement_timestamp()`

描述：当前日期和时间（当前语句的开始）。

返回值类型：timestamp with time zone

示例：

```
gaussdb=# SELECT statement_timestamp();
statement_timestamp
-----
2017-09-01 17:04:39.119267+08
(1 row)
```

- `sysdate`

描述：返回当前本条SQL执行时刻的系统日期和时间。

返回值类型：timestamp

示例：

```
gaussdb=# SELECT sysdate;
sysdate
-----
2017-09-01 17:04:49
(1 row)
```

- `sysdate([precision])`

描述：返回函数执行时刻的系统日期和时间。

参数：表示时间精度，int类型，范围为[0,6]，缺省时默认值为0。

返回值类型：timestamp without time zone

示例：

```
gaussdb=# SELECT sysdate();
 sysdate()
-----
2023-08-21 17:17:42
(1 row)
gaussdb=# SELECT sysdate(3);
 sysdate(3)
-----
2023-08-21 17:17:48.819
(1 row)
```

说明

该函数在`sql_compatibility = 'MYSQL'`，且参数`b_format_version`值为5.7、`b_format_dev_version`值为s1时有效。

- `current_sysdate()`

描述：返回当前本条SQL执行开始时刻的系统日期和时间。

返回值类型：timestamp

示例：

```
gaussdb=# SELECT current_sysdate();
 current_sysdate
-----
2023-06-20 20:09:02
(1 row)
```

- `timeofday()`

描述：返回当前函数被调用时的系统时间的的时间戳（像`clock_timestamp`，但是返回时为text）。

返回值类型：text

示例：

```
gaussdb=# SELECT timeofday();
 timeofday
-----
Fri Sep 01 17:05:01.167506 2017 CST
(1 row)
```

- `transaction_timestamp()`

描述：当前事务开始的系统的日期及时间。

返回值类型：timestamp with time zone，在`sql_compatibility = 'MYSQL'`，且参数`b_format_version`值为5.7、`b_format_dev_version`值为s1时返回timestamp without time zone。

示例：

```
gaussdb=# SELECT transaction_timestamp();
 transaction_timestamp
-----
2017-09-01 17:05:13.534454+08
(1 row)
--mysql模式打开兼容性开关
gaussdb=# SELECT transaction_timestamp();
 transaction_timestamp
-----
```

```
2023-09-07 09:32:09.728998  
(1 row)
```

- **add_months(d,n)**

描述：用于计算时间点d再加上n个月的时间。

d: timestamp类型的值，以及可以隐式转换为timestamp类型的值。

n: INTEGER类型的值，以及可以隐式转换为INTEGER类型的值。

返回值类型：timestamp

示例：

```
gaussdb=# SELECT add_months(to_date('2017-5-29', 'yyyy-mm-dd'), 11) FROM sys_dummy;  
add_months
```

```
-----  
2018-04-29 00:00:00  
(1 row)
```

 **说明**

此函数在ORA兼容模式数据库中且参数a_format_version值为10c和a_format_dev_version值为s1的情况下：

- 当计算结果大于公元9999年时会报错。
- 参数n若入参为小数则不会被四舍五入，而是被截断。

- **last_day(d)**

描述：用于计算时间点d当月最后一天的时间。

返回值类型：timestamp

示例：

```
gaussdb=# SELECT last_day(to_date('2017-01-01', 'YYYY-MM-DD')) AS cal_result;  
cal_result
```

```
-----  
2017-01-31 00:00:00  
(1 row)
```

 **说明**

该函数在sql_compatibility = 'MYSQL'，且参数b_format_version值为5.7、b_format_dev_version值为s1时，使用last_day函数将会调用内置函数b_db_last_day，入参类型可为TEXT、DATE、DATETIME和TIME数据类型。返回值为date类型，支持输入datetime样式数字。

- **months_between(d1, d2)**

描述：用于计算时间点d1和时间点d2的月份差值，如果两个日期都是月末或天数相同，则返回整数，否则返回值带小数，按31天/月计算。

返回值类型：numeric

示例：

```
gaussdb=# SELECT months_between(to_date('2022-10-31', 'yyyy-mm-dd'), to_date('2022-09-30',  
'yyyy-mm-dd'));  
months_between
```

```
-----  
1  
(1 row)
```

```
gaussdb=# SELECT months_between(to_date('2022-10-30', 'yyyy-mm-dd'), to_date('2022-09-30',  
'yyyy-mm-dd'));  
months_between
```

```
-----  
1  
(1 row)
```

```
gaussdb=# SELECT months_between(to_date('2022-10-29', 'yyyy-mm-dd'), to_date('2022-09-30',  
'yyyy-mm-dd'));  
months_between  
-----  
.96774193548387096774  
(1 row)
```

📖 说明

此函数在ORA兼容模式数据库中且参数a_format_version值为10c和a_format_dev_version值为s1的情况下有效。

- **next_day(x,y)**

描述：用于计算时间点x开始的下一个星期几（y）的时间。

返回值类型：timestamp

示例：

```
gaussdb=# SELECT next_day(timestamp '2017-05-25 00:00:00','Sunday')AS cal_result;  
cal_result  
-----  
2017-05-28 00:00:00  
(1 row)
```

- **tinterval(abstime, abstime)**

描述：用两个绝对时间创建时间间隔。

返回值类型：tinterval

示例：

```
gaussdb=# CALL tinterval(abstime 'May 10, 1947 23:59:12', abstime 'Mon May 1 00:30:30 1995');  
tinterval  
-----  
["1947-05-10 23:59:12+08" "1995-05-01 00:30:30+08"]  
(1 row)
```

- **tintervalend(tinterval)**

描述：返回tinterval的结束时间。

返回值类型：abstime

示例：

```
gaussdb=# SELECT tintervalend(['Sep 4, 1983 23:59:12' "Oct4, 1983 23:59:12"]);  
tintervalend  
-----  
1983-10-04 23:59:12+08  
(1 row)
```

- **tintervalrel(tinterval)**

描述：计算并返回tinterval的相对时间。

返回值类型：reltime

示例：

```
gaussdb=# SELECT tintervalrel(['Sep 4, 1983 23:59:12' "Oct4, 1983 23:59:12"]);  
tintervalrel  
-----  
1 mon  
(1 row)
```

- **smalldatetime_ge(smalldatetime, smalldatetime)**

描述：判断是否第一个参数大于第二个参数。

参数：smalldatetime, smalldatetime

返回值类型：boolean

- `smalldatetime_cmp`(`smalldatetime`, `smalldatetime`)
描述: 对比`smalldatetime`是否相等。
参数: `smalldatetime`, `smalldatetime`
返回值类型: `integer`
- `smalldatetime_eq`(`smalldatetime`, `smalldatetime`)
描述: 对比`smalldatetime`是否相等。
参数: `smalldatetime`, `smalldatetime`
返回值类型: `boolean`
- `smalldatetime_gt`(`smalldatetime`, `smalldatetime`)
描述: 判断是否第一个参数小于第二个参数。
参数: `smalldatetime`, `smalldatetime`
返回值类型: `boolean`
- `smalldatetime_hash`(`smalldatetime`)
描述: 计算`timestamp`对应的哈希值。
参数: `smalldatetime`
返回值类型: `integer`
- `smalldatetime_in`(`cstring`, `oid`, `integer`)
描述: 输入`timestamp`。
参数: `cstring`, `oid`, `integer`
返回值类型: `smalldatetime`
- `smalldatetime_larger`(`smalldatetime`, `smalldatetime`)
描述: 返回较大的`timestamp`。
参数: `smalldatetime`, `smalldatetime`
返回值类型: `smalldatetime`
- `smalldatetime_le`(`smalldatetime`, `smalldatetime`)
描述: 判断是否第一个参数小于第二个参数。
参数: `smalldatetime`, `smalldatetime`
返回值类型: `boolean`
- `smalldatetime_lt`(`smalldatetime`, `smalldatetime`)
描述: 判断是否第一个参数大于第二个参数。
参数: `smalldatetime`, `smalldatetime`
返回值类型: `boolean`
- `smalldatetime_ne`(`smalldatetime`, `smalldatetime`)
描述: 比较两个`timestamp`是否不相等。
参数: `smalldatetime`, `smalldatetime`
返回值类型: `boolean`
- `smalldatetime_out`(`smalldatetime`)
描述: `timestamp`转换为外部形式。

参数: smalldatetime

返回值类型: cstring

- smalldatetime_send(smalldatetime)
描述: timestamp转换为二进制格式。
参数: smalldatetime
返回值类型: bytea
- smalldatetime_smaller(smalldatetime, smalldatetime)
描述: 返回较小的一个smalldatetime。
参数: smalldatetime, smalldatetime
返回值类型: smalldatetime
- smalldatetime_to_abstime(smalldatetime)
描述: smalldatetime转换为abstime。
参数: smalldatetime
返回值类型: abstime
- smalldatetime_to_time(smalldatetime)
描述: smalldatetime转换为time。
参数: smalldatetime
返回值类型: time without time zone
- smalldatetime_to_timestamp(smalldatetime)
描述: smalldatetime转换为timestamp。
参数: smalldatetime
返回值类型: timestamp without time zone
- smalldatetime_to_timestamptz(smalldatetime)
描述: smalldatetime转换为timestamptz。
参数: smalldatetime
返回值类型: timestamp with time zone
- smalldatetime_to_varchar2(smalldatetime)
描述: smalldatetime转换为varchar2。
参数: smalldatetime
返回值类型: character varying

说明

获取当前时间有多种方式，请根据实际业务从场景选择合适的接口：

1. 以下接口按照当前事务的开始时刻返回值：

```

CURRENT_DATE CURRENT_TIME
CURRENT_TIME(precision)
CURRENT_TIMESTAMP(precision)
LOCALTIME
LOCALTIMESTAMP
LOCALTIME(precision)
LOCALTIMESTAMP(precision)
transaction_timestamp()
now()
    
```

其中CURRENT_TIME和CURRENT_TIMESTAMP(precision)传递带有时区的值；LOCALTIME和LOCALTIMESTAMP传递的值不带时区。CURRENT_TIME、LOCALTIME和LOCALTIMESTAMP可以指定精度参数，这会导致结果在秒字段中四舍五入到小数位数。如果没有精度参数，结果将被给予所能得到的全部精度。

因为这些函数全部都按照当前事务的开始时刻返回结果，所以它们的值在事务运行的整个期间内都不改变。可以认为这是一个特性：目的是为了允许一个事务在“当前”时间上有一致的概念，这样在同一个事务里的多个修改可以保持同样的时间戳。其中transaction_timestamp()等价于CURRENT_TIMESTAMP(precision)，表示当前语句所在事务的开启时间。now()等效于transaction_timestamp()。

需要特别注意，当事务开启时，在sql_compatibility = 'ORA'，且GUC参数a_format_date_timestamp值为on的情况下，CURRENT_DATE、CURRENT_TIMESTAMP(precision)、LOCALTIMESTAMP、LOCALTIMESTAMP(precision)函数返回的结果为当前SQL启动的时间戳，关闭GUC参数a_format_date_timestamp，则返回的结果为事务开启日期或日期及时间。

在sql_compatibility = 'MYSQL'，且参数b_format_version值为5.7、b_format_dev_version值为s1时CURDATE、CURRENT_DATE、CURTIME、CURRENT_TIME、CURRENT_TIMESTAMP、NOW、LOCALTIME、LOCALTIMESTAMP、UTC_TIME、UTC_TIMESTAMP都返回SQL语句开始执行的时间，SYSDATE返回函数调用开始的时间。transaction_timestamp()依然表示事务开始时间，返回值类型改为timestamp without time zone。

2. 以下接口返回当前语句开始时间：

```
statement_timestamp()
```

statement_timestamp()返回当前语句的开始时刻（更准确的说是收到客户端最后一条命令的时间）。statement_timestamp()和transaction_timestamp()在一个事务的第一条命令期间返回值相同，但是在随后的命令中却不一定相同。

3. 以下接口返回函数被调用时的真实当前时间：

```
clock_timestamp()
timeofday()
```

clock_timestamp()返回真正的当前时间，因此它的值甚至在同一条SQL命令中都会变化。timeofday()和clock_timestamp()相似，timeofday()也返回真实的当前时间，但是它的结果是一个格式化的text串，而不是timestamp with time zone值。

- convert_tz(dt, from_tz, to_tz)

描述：将时间日期值dt从from_tz时区转换到to_tz时区。

参数：参数介绍如表7-36所示。

表 7-36 参数说明

参数	类型	描述	取值范围
dt	datetime、date、text、numeric类型。	时间日期值。	[0000-01-01 00:00:00.000000, 9999-12-31 23:59:59.999999]。

参数	类型	描述	取值范围
from_tz /to_tz	±hh:mm格式的字符串。	表示相较于UTC时间的偏移，如'+08:00'。	[-15:59, 15:00]。
	命名时区。	如'MET'、'UTC'等。	具体请参考 PG_TIMEZONE_NAMES 系统视图。

返回值类型：datetime

示例：

```
gaussdb=# SET b_format_dev_version = 's1';
SET
gaussdb=# SET b_format_version = '5.7';
SET
gaussdb=# SELECT convert_tz(cast('2023-01-01 10:10:10' as datetime), '+00:00', '+01:00');
convert_tz
-----
2023-01-01 11:10:10
(1 row)
gaussdb=# SELECT convert_tz(cast('2023-01-01' as date), '+00:00', '+01:00');
convert_tz
-----
2023-01-01 01:00:00
(1 row)
gaussdb=# SELECT convert_tz('2023-01-01 10:10:10', '+00:00', '+01:00');
convert_tz
-----
2023-01-01 11:10:10
(1 row)
gaussdb=# SELECT convert_tz('2023-01-01', '+00:00', '+01:00');
convert_tz
-----
2023-01-01 01:00:00
(1 row)
gaussdb=# SELECT convert_tz(20230101101010, '+00:00', '+01:00');
convert_tz
-----
2023-01-01 11:10:10
(1 row)
gaussdb=# SELECT convert_tz(20230101, '+00:00', '+01:00');
convert_tz
-----
2023-01-01 01:00:00
(1 row)
gaussdb=# SELECT convert_tz('2023-01-01 10:10:10', 'UTC', 'PRC');
convert_tz
-----
2023-01-01 18:10:10
(1 row)
```

说明

该函数在sql_compatibility = 'MYSQL'，且参数b_format_version值为5.7、b_format_dev_version值为s1时有效。

- sec_to_time(seconds)
描述：将seconds表示的秒数转换为time类型的时间。
参数：参数介绍如[表7-37](#)所示。

表 7-37 参数说明

参数	类型	描述	取值范围
seconds	numeric、text类型。	秒数。	[-3020399, +3020399]，对应time类型范围[-838:59:59, 838:59:59]，对于越界输入会截断到边界值。

返回值类型：time without time zone

示例：

```
gaussdb=# SET b_format_dev_version = 's1';
SET
gaussdb=# SET b_format_version = '5.7';
SET
gaussdb=# SELECT sec_to_time(2000);
sec_to_time
-----
00:33:20
(1 row)
gaussdb=# SELECT sec_to_time('-2000');
sec_to_time
-----
-00:33:20
(1 row)
```

说明

该函数在sql_compatibility = 'MYSQL'，且参数b_format_version值为5.7、b_format_dev_version值为s1时有效。

- adddate(date, INTERVAL val unit)

描述：将日期加上一定的时间间隔，返回一个新的日期。

参数：参数介绍如表7-38所示。

表 7-38 参数说明

参数	类型	描述	取值范围
date	时间类型表达式、text、datetime、date或time等类型	要加上时间间隔的日期。	和类型范围一致。
val	整数、浮点数、字符串等类型	要加上的时间间隔。	和类型范围一致。
unit	关键字	时间间隔的单位。	YEAR、QUARTER、MONTH、WEEK、DAY、HOUR、MINUTE、SECOND、MICROSECOND等，具体请参见 时间间隔表达式 。

返回值类型：TEXT、DATE、DATETIME或TIME WITHOUT TIMEZONE。

示例:

```
gaussdb=# SELECT ADDDATE('2018-05-01', INTERVAL 1 DAY);
adddate
-----
2018-05-02
(1 row)
```

说明

1. 该函数在sql_compatibility = 'MYSQL', 且参数b_format_version值为5.7、b_format_dev_version值为s1时有效。
2. 在prepare语句中, adddate的第二个参数为interval表达式, 当使用参数\$1完全替代时, 会导致结果非预期, 例如: prepare p1 as select adddate('2023-01-01 10:00:00', \$1); execute p1(interval 13 hour);该用例返回非预期结果为'2023-01-01 10:00:00'。

- **adddate(expr, days)**

描述: 将日期加上一定的天数值, 返回一个新的日期。

参数:

- expr: 指定开始的日期时间, 时间类型表达式, TEXT、DATE、DATETIME或TIME等类型。
- days: 需要加上的天数, int类型。

返回值类型: TEXT、DATE、DATETIME或TIME WITHOUT TIMEZONE

示例:

```
gaussdb=# SELECT ADDDATE('2018-05-01', 1);
adddate
-----
2018-05-02
(1 row)
```

说明

该函数在sql_compatibility = 'MYSQL', 且参数b_format_version值为5.7、b_format_dev_version值为s1时有效。

- **curdate()**

描述: 返回本地函数调用开始时刻的系统日期。支持在同一连接内修改时区, 返回的日期受时区影响。

返回值类型: date

示例:

```
gaussdb=# SELECT curdate();
curdate
-----
2023-08-10
(1 row)
```

说明

该函数在sql_compatibility = 'MYSQL', 且参数b_format_version值为5.7、b_format_dev_version值为s1时有效。

- **curtime([precision])**

描述: 返回SQL调用开始时刻的系统时间。

参数: 表示精度 (秒后小数的位数), int类型, 范围为[0,6], 缺省时默认值为0, 能转成范围内整型值可以输出对应精度时间值, 其他无效值会报错。

返回值类型: time without time zone

实现方式: 注册系统函数curtime。

示例：

```
gaussdb=# SELECT curtime(3);
 curtime
-----
16:59:57.203
(1 row)
```

📖 说明

该函数在sql_compatibility = 'MYSQL'，且参数b_format_version值为5.7、b_format_dev_version值为s1时有效。

- date_add(date,INTERVAL val unit)

描述：向指定日期添加一段时间，并返回计算结果。

参数：参数介绍如[表7-39](#)所示。

表 7-39 参数说明

参数	类型	描述	取值范围
date	时间类型表达式、text、datetime、date或time等类型	要加上时间间隔的日期。	和类型范围一致。
val	整数、浮点数、字符串等类型	要加上的时间间隔。	和类型范围一致。
unit	关键字	时间间隔的单位。	YEAR、QUARTER、MONTH、WEEK、DAY、HOUR、MINUTE、SECOND、MICROSECOND等，具体请参见 时间间隔表达式 。

返回值类型：单个返回值，具体返回类型描述如[表7-40](#)所示。

表 7-40 返回值类型说明

返回值类型	描述
TEXT	当date入参为text类型。
DATE	当date入参为date类型，且unit入参大于等于day（如week、month）。
TIME WITHOUT TIMEZONE	当date入参为time类型。
DATETIME	当date入参为datetime类型；或当date入参为date类型，且unit入参小于day（如hour、second）。

示例：

```
gaussdb=# SELECT DATE_ADD('2018-05-01', INTERVAL 1 DAY);
date_add
-----
2018-05-02
(1 row)
```

📖 说明

1. 该函数在sql_compatibility = 'MYSQL'，且参数b_format_version值为5.7、b_format_dev_version值为s1时有效。
 2. 在prepare语句中，date_add的第二个参数为interval表达式，不支持使用参数\$1替代使用，例如：prepare p1 as select date_add('2023-01-01 10:00:00', \$1);
- date_add(expr, days)

描述：将日期加上一定的天数值，返回一个新的日期。

参数：

- expr: 指定开始的日期时间，时间类型表达式，TEXT、DATE、DATETIME或TIME等类型。
- days: 需要加上的天数，int类型。

返回值类型：TEXT、DATE、DATETIME或TIME WITHOUT TIMEZONE

示例：

```
gaussdb=# SELECT DATE_ADD('2018-05-01', 1);
date_add
-----
2018-05-02
(1 row)
```

📖 说明

- 该函数在sql_compatibility = 'MYSQL'，且参数b_format_version值为5.7、b_format_dev_version值为s1时有效。
- date_format(date, format)

描述：将日期时间以指定格式输出。

参数：参数介绍如[表7-41](#)所示。

表 7-41 参数说明

参数	类型	描述	取值范围
date	时间类型表达式、TEXT、DATETIME、DATE或TIME等类型	需要格式化的日期。	和类型范围一致。
format	text	格式化字符串。	请参见 表7-42 。

format参数列表如[表7-42](#)所示。

表 7-42 format 的取值及含义

format取值	含义
%a	星期的缩写（Sun..Sat）。
%b	月份的缩写（Jan..Dec）。
%c	月份数字（0..12）。
%D	带有英语前缀的月份中的每天（0th, 1st, 2nd, 3rd, ...）。
%d	月份中的每天的两为数字表示（00..31）。
%e	月份中的每天的数字表示（0..31）。
%f	微秒（000000..999999）。
%H	小时（00..23）。
%h	小时（01..12）。
%l	小时（01..12）。
%i	分钟（00..59）。
%j	一年中的每天（001..366）。
%k	小时（0..23）。
%l	小时（1..12）。
%M	月份名称（January..December）。
%m	两位数字月份（00..12）。
%p	AM或者PM。
%r	十二小时制时间（hh:mm:ss后跟AM或PM）。
%S	秒（00..59）。
%s	秒（00..59）。
%T	二十四小时制时间（hh:mm:ss）。
%U	一年中的星期（00..53），每周的开始是星期天。
%u	一年中的星期（00..53），每周的开始是星期一。
%V	一年中的星期（01..53），每周的开始是星期天。
%v	一年中的星期（01..53），每周的开始是星期一。
%W	星期的名称（Sunday..Saturday）。
%w	星期中的每天（0=星期天..6=星期六）。
%X	一年中的星期，每周的开始是星期天，四位数字，用于%V。

format取值	含义
%x	一年中的星期，每周的开始是星期一，四位数字，用于%v。
%Y	四位数字年份。
%y	两位数字年份。

返回值类型：text

示例：

```
gaussdb=# SELECT date_format('2023-10-11 12:13:14.151617','%b %c %M %m');
date_format
-----
Oct 10 October 10
(1 row)
```

📖 说明

该函数在sql_compatibility = 'MYSQL'，且参数b_format_version值为5.7、b_format_dev_version值为s1时有效。

- date_sub(date, INTERVAL val unit)

描述：将日期减上一定的时间间隔，返回一个新的日期。

参数：参数介绍如[表7-43](#)所示。

表 7-43 参数说明

参数	类型	描述	取值范围
date	时间类型表达式、text、datetime、date或time等类型	要加上时间间隔的日期。	和类型范围一致。
val	整数、浮点数、字符串等类型	要加上的时间间隔。	和类型范围一致。
unit	关键字	时间间隔的单位。	YEAR、QUARTER、MONTH、WEEK、DAY、HOUR、MINUTE、SECOND、MICROSECOND等，具体请参见 时间间隔表达式 。

返回值类型：TEXT、DATE、DATETIME或TIME WITHOUT TIMEZONE。

示例：

```
gaussdb=# SELECT DATE_SUB('2018-05-01', INTERVAL 1 YEAR);
date_sub
-----
2017-05-01
(1 row)
```

📖 说明

1. 该函数在sql_compatibility = 'MYSQL'，且参数b_format_version值为5.7、b_format_dev_version值为s1时有效。
 2. 在prepare语句中，date_sub的第二个参数为interval表达式，不支持使用参数\$1替代使用，例如：prepare p1 as select date_sub('2023-01-01 10:00:00', \$1);
- date_sub(expr, days)

描述：指定开始的日期时间和要从开始的日期时间减去的天数值，返回相减后的日期结果值。

参数：

- expr：指定开始的日期时间，时间类型表达式，TEXT、DATE、DATETIME或TIME等类型。
- days：需要减去的天数，int类型。

返回值类型：TEXT、DATE、DATETIME或TIME WITHOUT TIMEZONE。

示例：

```
gaussdb=# SELECT DATE_SUB('2023-1-1', 20);
date_sub
-----
2022-12-12
(1 row)
```

📖 说明

- 该函数在sql_compatibility = 'MYSQL'，且参数b_format_version值为5.7、b_format_dev_version值为s1时有效。
- datediff(expr1, expr2)

描述：返回两个时间表达式之间相差的天数。

参数：时间类型表达式、text、datetime、date或time等类型。

返回值类型：int

示例：

```
gaussdb=# SELECT datediff('2021-11-12','2021-11-13');
datediff
-----
-1
(1 row)
```

📖 说明

- 该函数在sql_compatibility = 'MYSQL'，且参数b_format_version值为5.7、b_format_dev_version值为s1时有效。
- day()/dayofmonth()
- 描述：提取日期时间的天数部分，将结果返回。dayofmonth()是day()的别名，功能完全相同。
- 参数：入参为指定提取的日期时间，是时间类型表达式、text、datetime、date或time等类型。
- 返回值类型：int

示例：

```
gaussdb=# SELECT day('2023-01-02');
day
----
2
(1 row)
```

```
gaussdb=# SELECT dayofmonth('23-05-22');
 dayofmonth
-----
         22
(1 row)
```

说明

该函数在sql_compatibility = 'MYSQL'，且参数b_format_version值为5.7、b_format_dev_version值为s1时有效。

- **dayname()**

描述：返回日期的星期几名称。

参数：入参为时间类型表达式、TEXT、DATETIME、DATE或TIME等类型。

返回值类型：text

示例：

```
gaussdb=# SELECT dayname('2023-10-11');
 dayname
-----
Wednesday
(1 row)
```

说明

- 该函数在sql_compatibility = 'MYSQL'，且参数b_format_version值为5.7、b_format_dev_version值为s1时有效。
- 返回值使用的语言由GUC参数lc_time_names控制。

- **dayofweek()**

描述：返回日期的工作日索引（1=周日，2=周一，…，7=周六）。

参数：时间类型表达式、text、datetime、date或time等类型。

返回值类型：bigint

示例：

```
gaussdb=# SELECT dayofweek('2023-04-16');
 dayofweek
-----
         1
(1 row)
```

说明

该函数在sql_compatibility = 'MYSQL'，且参数b_format_version值为5.7、b_format_dev_version值为s1时有效。

- **dayofyear()**

描述：返回一年中的第几天。

参数：入参为时间类型表达式、TEXT、DATETIME、DATE或TIME等类型。

返回值类型：int，范围1-366。

示例：

```
gaussdb=# SELECT dayofyear('2000-12-31');
 dayofyear
-----
        366
(1 row)
```

说明

该函数在sql_compatibility = 'MYSQL'，且参数b_format_version值为5.7、b_format_dev_version值为s1时有效。

- `extract(unit FROM date)`

描述：提取时间的一部分，此函数在其他模式可以使用，但行为差异较大。当 `sql_compatibility = 'MYSQL'` 时，设置参数 `b_format_version = '5.7'` 和参数 `b_format_dev_version = 's1'` 时该函数的表现如下所述。

参数：

- `unit`: text。具体的取值类型如表7-44所示。
- `date`: date/time/datetime/text等时间类型表达式。

返回值类型：bigint

表 7-44 unit 的取值及含义

UNIT 取值	含义
MICROSECOND	微秒
SECOND	秒
MINUTE	分钟
HOUR	小时
DAY	天数
WEEK	周数
MONTH	月份
QUARTER	季度
YEAR	年份
SECOND_MICROSECOND	秒、微秒的拼接值
MINUTE_MICROSECOND	分钟、秒、微秒的拼接值
MINUTE_SECOND	分钟、秒的拼接值
HOUR_MICROSECOND	小时、分钟、秒、微秒的拼接值
HOUR_SECOND	小时、分钟、秒的拼接值
HOUR_MINUTE	小时、分钟的拼接值
DAY_MICROSECOND	天数、小时、分钟、秒、微秒的拼接值
DAY_SECOND	天数、小时、分钟、秒的拼接值
DAY_MINUTE	天数、分钟的拼接值
DAY_HOUR	天数、小时的拼接值
YEAR_MONTH	年份、月份的拼接值
EPOCH	表示自1970-01-01 00:00:00-00 UTC 以来的秒数或时间间隔的总秒数

示例：

```
gaussdb=# SELECT extract(YEAR FROM '2023-10-11');
extract
-----
 2023
(1 row)

gaussdb=# SELECT extract(QUARTER FROM '2023-10-11');
extract
-----
    4
(1 row)

gaussdb=# SELECT extract(MONTH FROM '2023-10-11');
extract
-----
   10
(1 row)

gaussdb=# SELECT extract(WEEK FROM '2023-10-11');
extract
-----
   41
(1 row)

gaussdb=# SELECT extract(DAY FROM '2023-10-11');
extract
-----
   11
(1 row)

gaussdb=# SELECT extract(HOUR FROM '2023-10-11 12:13:14');
extract
-----
   12
(1 row)
```

📖 说明

extract在sql_compatibility = 'MYSQL'，且参数b_format_version值为5.7、b_format_dev_version值为s1时，调用的函数实际上注册为b_extract，在其他情况中，实际注册的函数为date_part，可以用“\df b_extract”等指令查询函数详细参与返回值。

GUC参数default_week_format用于处理特殊周问题，默认值为0。详细描述如表7-45所示。

表 7-45 default_week_format 说明

default_week_format	一周的第一天	范围	哪一周是第一周
0	周日	0~53	今年有周日的周。
1	周一	0~53	今年有4天及以上的周。
2	周日	1~53	今年有周日的周。
3	周一	1~53	今年有4天及以上的周。
4	周日	0~53	今年有4天及以上的周。
5	周一	0~53	今年有周一的周。
6	周日	1~53	今年有4天及以上的周。

default_week_format	一周的第一天	范围	哪一周是第一周
7	周一	1~53	今年有周一的周。

- `from_days(days)`

描述：给定一个天数，返回相应的日期值。

参数：入参为时间类型表达式、TEXT、DATETIME、DATE或TIME等类型。

返回值类型：date

示例：

```
gaussdb=# SELECT from_days(36524);--0099-12-31
from_days
-----
0099-12-31
(1 row)
```

 说明

- 该函数在`sql_compatibility = 'MYSQL'`，且参数`b_format_version`值为5.7、`b_format_dev_version`值为s1时有效。
- 对于空字符和0字符，将作为0处理；对于无法正确转换为bigint的入参，将报错。
- 入参小于366时，返回日期为0000-00-00。

- `from_unixtime(unix_timestamp[,format])`

描述：将Unix时间戳转换为日期时间格式的函数。Unix时间戳是指从1970年1月1日08:00:00 UTC到指定时间的秒数。

参数：

- `unix_timestamp`：unix时间戳，numeric类型。
- `format`：时间格式，text类型。

返回值类型：text/datetime

示例：

```
gaussdb=# SELECT from_unixtime(1111885200);
from_unixtime
-----
2005-03-27 09:00:00
(1 row)
```

 说明

该函数在`sql_compatibility = 'MYSQL'`，且参数`b_format_version`值为5.7、`b_format_dev_version`值为s1时有效。

- `get_format({DATE | TIME | DATETIME | TIMESTAMP}, {'EUR' | 'USA' | 'JIS' | 'ISO' | 'INTERNAL'})`

描述：将日期或时间或datetime转换为指定格式的时间格式字符串，即不同地区的“年月日 时分秒”格式和排序标准。

参数：

- `DATE|TIME|DATETIME|TIMESTAMP`：表示时间类型，为关键字
- `'EUR'|'USA'|'JIS'|'ISO'|'INTERNAL'`：五种时间格式，text类型。

返回值类型：text

示例：

```
gaussdb=# SELECT get_format(date, 'eur');
get_format
-----
%d.%m.%y
(1 row)
gaussdb=# SELECT get_format(date, 'usa');
get_format
-----
%m.%d.%y
(1 row)
```

说明

1. 该函数在sql_compatibility = 'MYSQL'，且参数b_format_version值为5.7、b_format_dev_version值为s1时有效。
2. 在prepare语句中，get_format的第一个参数为关键字，不支持使用参数\$1替代使用，例如：prepare p1 as select get_format(\$1, 'usa');

• hour()

描述：输入一个时间类型，返回对应的时间的小时部分。

参数：时间类型表达式、text、datetime、date或time等类型。

返回值类型：bigint

示例：

```
gaussdb=# SELECT HOUR('10:10:10.1');
hour
-----
10
(1 row)
```

说明

该函数在sql_compatibility = 'MYSQL'，且参数b_format_version值为5.7、b_format_dev_version值为s1时有效。

• makedate(year,dayofyear)

描述：根据年份和天数返回日期。

参数：

- year: bigint。
- dayofyear: bigint，该年的第若干天，允许跨年，小于等于0时返回null。

返回值类型：date

示例：

```
gaussdb=# SELECT makedate(2000, 60);
makedate
-----
2000-02-29
(1 row)
```

说明

该函数在sql_compatibility = 'MYSQL'，且参数b_format_version值为5.7、b_format_dev_version值为s1时有效。

• microsecond()

描述：输入一个时间类型，返回对应的时间的微秒部分。

参数：时间类型表达式、text、datetime、date或time等类型。

返回值类型：bigint

示例：

```
gaussdb=# SELECT MICROSECOND('2023-5-5 10:10:10.24485');
microsecond
-----
      244850
(1 row)
```

说明

该函数在sql_compatibility = 'MYSQL'，且参数b_format_version值为5.7、b_format_dev_version值为s1时有效。

- minute()

描述：输入一个时间类型，返回对应的时间的分钟部分。

参数：时间类型表达式、text、datetime、date或time等类型。

返回值类型：bigint

示例：

```
gaussdb=# SELECT MINUTE(time'10:10:10');
minute
-----
      10
(1 row)
```

说明

该函数在sql_compatibility = 'MYSQL'，且参数b_format_version值为5.7、b_format_dev_version值为s1时有效。

- month()

描述：返回从过去日期开始的月份。

参数：入参为指定提取的日期时间，是时间类型表达式、TEXT、DATETIME、DATE或TIME等类型。

返回值类型：int

示例：

```
gaussdb=# SELECT month('2021-11-30');
month
-----
     11
(1 row)
```

说明

该函数在sql_compatibility = 'MYSQL'，且参数b_format_version值为5.7、b_format_dev_version值为s1时有效。

- monthname()

描述：返回日期的月份全名。

参数：入参为时间类型表达式、TEXT、DATETIME、DATE或TIME等类型。

返回值类型：text

示例：

```
gaussdb=# SELECT monthname('2023-02-28');
monthname
-----
February
(1 row)
```

📖 说明

- 该函数在sql_compatibility = 'MYSQL'，且参数b_format_version值为5.7、b_format_dev_version值为s1时有效。
 - 返回值使用的语言由lc_time_names系统变量的值控制。
- period_add(period, month_number)

描述：在指定时间段上加上指定的月数，将结果作为时间段返回。

参数：

- period: bigint，使用YYYYMM或YYMM格式表示的日期。
- month_number: bigint，需要加上的月数，允许为负数。

返回值类型：bigint，使用YYYYMM格式表示的日期。

示例：

```
gaussdb=# SELECT period_add(202205, -12);
period_add
-----
202105
(1 row)
```

📖 说明

该函数在sql_compatibility = 'MYSQL'，且参数b_format_version值为5.7、b_format_dev_version值为s1时有效。

- period_diff(p1,p2)

描述：计算两个时间的月份差。

参数：P1，P2均为YYMM或YYYYMM格式的期间，bigint类型。

返回值类型：bigint，月份差。

示例：

```
gaussdb=# SELECT period_diff('202101', '202102');
period_diff
-----
-1
(1 row)
```

📖 说明

该函数在sql_compatibility = 'MYSQL'，且参数b_format_version值为5.7、b_format_dev_version值为s1时有效。

- second()

描述：输入一个时间类型，返回对应的时间的秒部分。

参数：时间类型表达式、text、datetime、date或time等类型。

返回值类型：bigint

示例：

```
gaussdb=# SELECT SECOND('2023-5-5 10:10:10');
second
-----
10
(1 row)
```

📖 说明

该函数在sql_compatibility = 'MYSQL'，且参数b_format_version值为5.7、b_format_dev_version值为s1时有效。

- quarter()

描述：输入一个日期类型，返回对应的日期的季度部分。

参数：入参为指定提取的日期时间，是时间类型表达式、TEXT、DATETIME、DATE或TIME等类型。

返回值类型：bigint

示例：

```
gaussdb=# SELECT QUARTER('2012-1-1');
quarter
-----
      1
(1 row)
```

 说明

该函数在sql_compatibility = 'MYSQL'，且参数b_format_version值为5.7、b_format_dev_version值为s1时有效。

- str_to_date(str, format)

描述：将指定的字符串根据指定日期格式转为日期/时间。

参数：

- str: text类型，需要格式化成交日期字符串； format: text类型，格式化字符串。
- format参数列表如表7-46所示。

表 7-46 format 的取值及含义

format取值	含义
%a	星期的缩写（Sun..Sat）。
%b	月份的缩写（Jan..Dec）。
%c	月份数字（0..12）。
%D	带有英语前缀的月份中的每天（0th, 1st, 2nd, 3rd, ...）。
%d	月份中的每天的两为数字表示（00..31）。
%e	月份中的每天的数字表示（0..31）。
%f	微秒（000000..999999）。
%H	小时（00..23）。
%h	小时（01..12）。
%l	小时（01..12）。
%i	分钟（00..59）。
%j	一年中的每天（001..366）。
%k	小时（0..23）。
%l	小时（1..12）。

format取值	含义
%M	月份名称（January..December）。
%m	两位数字月份（00..12）。
%p	AM或者PM。
%r	十二小时制时间（hh:mm:ss后跟AM或PM）。
%S	秒（00..59）。
%s	秒（00..59）。
%T	二十四小时制时间（hh:mm:ss）。
%U	一年中的星期（00..53），每周的开始是星期天。
%u	一年中的星期（00..53），每周的开始是星期一。
%V	一年中的星期（01..53），每周的开始是星期天。
%v	一年中的星期（01..53），每周的开始是星期一。
%W	星期的名称（Sunday..Saturday）。
%w	星期中的每天（0=星期天..6=星期六）。
%X	一年中的星期，每周的开始是星期天，四位数字，用于%V。
%x	一年中的星期，每周的开始是星期一，四位数字，用于%v。
%Y	四位数字年份。
%y	两位数字年份。

返回值类型：text

示例：

```
gaussdb=# SELECT str_to_date('May 1, 2013','%M %d,%Y');--2013-05-01
str_to_date
-----
2013-05-01
(1 row)
```

📖 说明

- 该函数在sql_compatibility = 'MYSQL'，且参数b_format_version值为5.7、b_format_dev_version值为s1时有效。
- 只支持返回YYYY-MM-DD格式的时间。
- 对于包含0年0月0日的时间或者只包含时分秒的时间，会报警并返回NULL。
- subdate(expr, days)

描述：指定开始的日期时间和要从开始的日期时间减去的天数值，返回相减后的日期结果值。

参数：

- expr: 指定开始的日期时间，时间类型表达式，TEXT、DATE、DATETIME或TIME等类型。
- days: 需要减去的天数，int类型。

返回值类型：TEXT、DATE、DATETIME或TIME WITHOUT TIMEZONE。

示例：

```
gaussdb=# SELECT SUBDATE('2023-1-1', 20);
subdate
-----
2022-12-12
(1 row)
```

📖 说明

该函数在sql_compatibility = 'MYSQL'，且参数b_format_version值为5.7、b_format_dev_version值为s1时有效。

- subdate(expr,INTERVAL val unit)

描述：指定开始的日期时间和要从开始的日期时间减去的时间间隔，返回相减后的日期结果值。

参数：参数介绍如表7-47所示。

表 7-47 参数说明

参数	类型	描述	取值范围
expr	时间类型表达式、text、datetime、date或time等类型	指定开始的日期时间。	和类型范围一致。
val	整数、浮点数、字符串等类型	指定要减去的时间间隔。	和类型范围一致。
unit	关键字		YEAR、QUARTER、MONTH、WEEK、DAY、HOUR、MINUTE、SECOND、MICROSECOND等，具体请参见 时间间隔表达式 。

返回值类型：TEXT、DATE、DATETIME或TIME WITHOUT TIMEZONE。

示例：

```
gaussdb=# SELECT SUBDATE('2018-05-01', INTERVAL 1 YEAR);
subdate
-----
2017-05-01
(1 row)
```

📖 说明

1. 该函数在sql_compatibility = 'MYSQL'，且参数b_format_version值为5.7、b_format_dev_version值为s1时有效。
2. 在prepare语句中，subdate的第二个参数为interval表达式，当使用参数\$1完全替代时，会导致结果非预期，例如：prepare p1 as select subdate('2023-01-01 10:00:00', \$1); execute p1(interval 13 hour);该用例返回非预期结果为'2023-01-01 10:00:00'。

- **subtime(expr1,expr2)**

描述：返回时间或时间日期表达式expr1与时间表达式expr2的差值。

参数：

- expr1为TIMESTAMP WITHOUT TIME ZONE/TIME类型的表达式，expr2为TIME表达式。
- 返回值类型与expr1类型有关，两入参存在TEXT类型则返回TEXT，解析为TIMESTAMP WITHOUT TIME ZONE则返回TIMESTAMP WITHOUT TIME ZONE，解析为TIME则返回TIME。

返回值类型：TEXT、TIMESTAMP WITHOUT TIME ZONE或TIME

示例：

```
gaussdb=# SELECT subtime('2000-03-01 20:59:59', '22:58');
subtime
-----
2000-02-29 22:01:59
(1 row)
```

 **说明**

该函数在sql_compatibility = 'MYSQL'，且参数b_format_version值为5.7、b_format_dev_version值为s1时有效。

- **addtime(expr1,expr2)**

描述：返回时间或时间日期表达式expr1与时间表达式expr2的相加后的值，返回值的格式与expr1保持一致。

参数：

- expr1为timestamp without time zone/time类型的表达式，expr2为time表达式。
- 返回值类型与expr1类型有关，解析为timestamp without time zone则返回timestamp without time zone，解析为time则返回time。

返回值类型：text、timestamp without time zone或time

示例：

```
gaussdb=# SELECT addtime('2000-03-01 20:59:59', '00:00:01');
addtime
-----
2000-03-01 21:00:00
(1 row)
```

 **说明**

该函数在sql_compatibility = 'MYSQL'，且参数b_format_version值为5.7、b_format_dev_version值为s1时有效。

- **time_format(time, format)**

描述：根据格式说明符format格式化time入参。

参数：

- time为时间类型表达式、text、datetime、date或time等类型。
- format为text类型，支持格式如[表7-48](#)所示。

表 7-48 format 的取值及含义

format取值	含义
%f	微秒（000000至999999）。
%H	小时（00到23）。
%h、%l	小时（00到12）。
%l	小时（0到12）。
%k	小时（0到838）。
%i	分钟（00至59）。
%p	AM or PM。
%r	时间为12小时AM或PM格式（hh:mm:ss AM / PM）。
%S、%s	秒（00到59）。
%T	24小时格式的时间（hh:mm:ss）。
%a、%b、%D、%j、%M、%U、%u、%V、%v、%W、%w、%X、%x	NULL。
%c、%e	0。
%d、%m、%y	00。
%Y	0000。
%其他字符/其他字符，如%A/A	返回字符本身，如A。
%单个字符+字符串s	解析（%单个字符），拼接s。

返回值类型：text

示例：

```
gaussdb=# SELECT TIME_FORMAT('25:30:30', '%T|%r|%H|%h|%l|%i|%S|%f|%p|%k');
time_format
-----
25:30:30|01:30:30 AM|25|01|01|30|30|000000|AM|25
(1 row)
```

📖 说明

该函数在sql_compatibility = 'MYSQL'，且参数b_format_version值为5.7、b_format_dev_version值为s1时有效。

- time_to_sec()

描述：将time入参转化为秒数。

参数：入参为时间类型表达式、TEXT、DATETIME、DATE或TIME等类型。时间表达式按照TIME来解析。

返回值类型：int

示例：

```
gaussdb=# SELECT time_to_sec('00:00:01');
time_to_sec
-----
1
(1 row)
```

 说明

该函数在sql_compatibility = 'MYSQL'，且参数b_format_version值为5.7、b_format_dev_version值为s1时有效。

- **timediff()**

描述：计算两个时间之间的差值，并返回一个时间间隔。

参数：有两个参数，为时间类型表达式、text、datetime、date或time等类型。

返回值类型：TIME WITHOUT TIMEZONE

示例：

```
gaussdb=# SELECT timediff(date'2022-12-30',20221229);
timediff
-----
24:00:00
(1 row)
```

 说明

该函数在sql_compatibility = 'MYSQL'，且参数b_format_version值为5.7、b_format_dev_version值为s1时有效。

- **timestampadd(unit,interval,datetime_expr)**

描述：返回一个新的时间戳，该时间戳是通过将unit的多个interval添加到datetime_expr来计算的。

参数：参数介绍如表7-49所示。

表 7-49 参数说明

参数	类型	描述	取值范围
unit	关键字	时间间隔单位。	YEAR、QUARTER、MONTH、WEEK、DAY、HOUR、MINUTE、SECOND、MICROSECOND、Y、MM（月）、D、H、M（分钟）、S、US、YRS、QTR、MON、HRS、MIN、YEARS、WEEKS或HOURS等。
interval	numeric	时间间隔数值。	和类型范围一致。
datetime_expr	时间类型表达式、text、datetime、date或time等类型	需要变更的时间日期。若为text类型则返回text，为time则返回time，其他情况返回datetime。	和类型范围一致。

返回值类型：DATETIME、TEXT、TIME WITHOUT TIMEZONE

示例:

```
gaussdb=# SELECT TIMESTAMPADD(DAY,-2,'2022-07-27');
timestampadd
-----
2022-07-25
(1 row)
```

📖 说明

- 该函数在sql_compatibility = 'MYSQL', 且参数b_format_version值为5.7、b_format_dev_version值为s1时有效。
 - timestampadd实际注册的函数为timestamp_add, 可以用“\df timestamp_add”等指令查询函数详细参与返回值。
 - 在prepare语句中, timestampadd的第一个参数为关键字, 不支持使用参数\$1替代使用, 例如: prepare p1 as select timestampadd(\$1, -2, '2023-01-01');
- to_days()

描述: 返回指定日期从0年开始的天数。

参数: 入参为时间类型表达式、TEXT、DATETIME、DATE或TIME等类型。时间表达式按照DATE来解析。

返回值类型: bigint

示例:

```
gaussdb=# SELECT to_days('2000-1-1');
to_days
-----
730485
(1 row)
```

📖 说明

该函数在sql_compatibility = 'MYSQL', 且参数b_format_version值为5.7、b_format_dev_version值为s1时有效。

- to_seconds()
- 描述: 返回入参自公元0年以来的秒数。
- 参数: 入参为时间类型表达式、TEXT、DATETIME、DATE或TIME等类型。时间表达式按照datetime来解析。
- 返回值类型: bigint

示例:

```
gaussdb=# SELECT TO_SECONDS('2009-11-29 13:43:32');
to_seconds
-----
63426721412
(1 row)
```

📖 说明

该函数在sql_compatibility = 'MYSQL', 且参数b_format_version值为5.7、b_format_dev_version值为s1时有效。

- unix_timestamp([date])
- 描述: 返回一个UNIX时间戳, 表示自“1970-01-01 08:00” UTC以来的秒数。若无入参, 则默认值为调用函数时的datetime时间戳。
- 参数: 时间类型表达式、text、datetime、date或time等类型。
- 返回值类型: numeric
- 示例:

```
gaussdb=# SELECT UNIX_TIMESTAMP('2022-12-22');
unix_timestamp
-----
1671638400
(1 row)
```

说明

该函数仅在sql_compatibility = 'MYSQL'，且参数b_format_version值为5.7和b_format_dev_version值为s1时有效。

- utc_date()

描述：将函数执行时的当前UTC日期作为“YYYY-MM-DD”格式的值返回。

返回值类型：date

示例：

```
gaussdb=# SELECT utc_date();
utc_date
-----
2023-08-10
(1 row)
```

说明

该函数仅在sql_compatibility = 'MYSQL'，且参数b_format_version值为5.7和b_format_dev_version值为s1时有效。

- utc_time()

描述：将函数执行时的当前UTC时间作为“HH:MM:SS”格式的值返回。

参数：表示时间精度，int类型，范围为[0,6]，缺省时默认值为0。

返回值类型：time without time zone

示例：

```
gaussdb=# SELECT utc_time();
utc_time
-----
11:47:53
(1 row)
```

说明

该函数仅在sql_compatibility = 'MYSQL'，且参数b_format_version值为5.7和b_format_dev_version值为s1时有效。

- utc_timestamp()

描述：将函数执行时的当前UTC时间戳作为“YYYY-MM-DD HH:MM:SS”格式的值返回。

参数：表示时间精度，int类型，范围为[0,6]，缺省时默认值为0。

返回值类型：timestamp without time zone

示例：

```
gaussdb=# SELECT utc_timestamp();
utc_timestamp
-----
2023-08-21 11:51:19
(1 row)
```

说明

该函数仅在sql_compatibility = 'MYSQL'，且参数b_format_version值为5.7和b_format_dev_version值为s1时有效。

- week(date[, mode])
描述：返回日期的周数。
参数：
 - 参数date：指定日期时间，时间类型表达式、text、datetime、date或time等类型。
 - 可选参数mode的含义如表7-50所示，缺省时视为0。

表 7-50 mode 说明

mode	一周的第一天	范围	哪一周是第一周
0	周日	0~53	今年有周日的周。
1	周一	0~53	今年有4天及以上的周。
2	周日	1~53	今年有周日的周。
3	周一	1~53	今年有4天及以上的周。
4	周日	0~53	今年有4天及以上的周。
5	周一	0~53	今年有周一的周。
6	周日	1~53	今年有4天及以上的周。
7	周一	1~53	今年有周一的周。

返回值类型：bigint

示例：

```
gaussdb=# SELECT week(date'2000-01-01', 1);
week
-----
0
(1 row)
```

```
gaussdb=# SELECT week('2000-01-01', 2);
week
-----
52
(1 row)
```

说明

该函数仅在sql_compatibility = 'MYSQL'，且参数b_format_version值为5.7和b_format_dev_version值为s1时有效。

- weekday()
描述：返回一个日期的工作日索引值，即星期一为0，星期二为1，星期三为2，星期四为3，星期五为4，星期六为5，星期日为6。
参数：时间类型表达式、text、datetime、date或time等类型。
返回值类型：bigint

示例：

```
gaussdb=# SELECT weekday('1970-01-01 12:00:00');
weekday
-----
      3
(1 row)
```

说明

该函数仅在sql_compatibility = 'MYSQL'，且参数b_format_version值为5.7和b_format_dev_version值为s1时有效。

- **weekofyear(date)**

描述：返回日期时间的日历周，范围1~53。等同于week(date, 3)。

参数：

- date：指定日期时间，时间类型表达式、text、datetime、date或time等类型。
- 函数等同于week(date, 3)，详见[week\(date\[,mode\]\)](#)。

返回值类型：bigint

示例：

```
gaussdb=# SELECT weekofyear('1970-05-22');
weekofyear
-----
      21
(1 row)
```

说明

该函数仅在sql_compatibility = 'MYSQL'，且参数b_format_version值为5.7和b_format_dev_version值为s1时有效。

- **year()**

描述：提取日期时间的年份部分，将结果返回。

参数：入参为指定提取的日期时间，是时间类型表达式、text、datetime、date或time等类型。

返回值类型：int

示例：

```
gaussdb=# SELECT year('23-05-22');
year
-----
2023
(1 row)
```

说明

该函数仅在sql_compatibility = 'MYSQL'，且参数b_format_version值为5.7和b_format_dev_version值为s1时有效。

- **yearweek(date[, mode])**

描述：返回日期的年份和周数。

参数：

- 参数date：指定日期时间。
- date可取的类型：DATE、DATETIME、TIMESTAMP、TIME、TEXT、NUMERIC等。
- 可选参数mode的含义如[表7-51](#)所示，缺省时视为0。

表 7-51 mode 说明

mode	一周的第一天	范围	哪一周是第一周
0	周日	0~53	今年有周日的周。
1	周一	0~53	今年有4天及以上的周。
2	周日	1~53	今年有周日的周。
3	周一	1~53	今年有4天及以上的周。
4	周日	0~53	今年有4天及以上的周。
5	周一	0~53	今年有周一的周。
6	周日	1~53	今年有4天及以上的周。
7	周一	1~53	今年有周一的周。

返回值类型：bigint

示例：

```
gaussdb=# SELECT yearweek(datetime'2000-01-01', 3);
yearweek
-----
199952
(1 row)
```

📖 说明

该函数仅在sql_compatibility = 'MYSQL'，且参数b_format_version值为5.7和b_format_dev_version值为s1时有效。

表7-52显示了可以用于截断日期和时间值的模板。

表 7-52 用于日期/时间截断的模式

类别	模式	描述
微秒	MICROSECON	截断日期/时间，精确到微秒（000000 - 999999）
	US	
	USEC	
	USECOND	
毫秒	MILLISECON	截断日期/时间，精确到毫秒（000 - 999）
	MS	
	MSEC	
	MSECOND	

类别	模式	描述
秒	S	截断日期/时间，精确到秒（00 - 59）
	SEC	
	SECOND	
分钟	M	截断日期/时间，精确到分钟（00 - 59）
	MI	
	MIN	
	MINUTE	
小时	H	截断日期/时间，精确到小时（00 - 23）
	HH	
	HOUR	
	HR	
天	D	截断日期/时间，精确到天（01-01 - 12-31）
	DAY	
	DD	
	DDD	
	J	
周	W	截断日期/时间，精确到周（本周的第一天）
	WEEK	
月	MM	截断日期/时间，精确到月（本月的第一天）
	MON	
	MONTH	
季度	Q	截断日期/时间，精确到季度（本季度的第一天）
	QTR	
	QUARTER	
年	Y	截断日期/时间，精确到年（本年的第一天）
	YEAR	
	YR	
	YYYY	
十年	DEC	截断日期/时间，精确到十年（本十年的第一天）
	DECADE	

类别	模式	描述
世纪	C	截断日期/时间，精确到世纪（本世纪的第一天）
	CC	
	CENT	
	CENTURY	
千年	MIL	截断日期/时间，精确到千年（本千年的第一天）
	MILLENNIA	
	MILLENNIUM	

表 7-53 用于时间截断和时间四舍五入的参数

类别	模式	描述
分钟	M	截断或四舍五入日期/时间，精确到分钟（00 - 59）
	MI	
	MIN	
	MINUTE	
小时	H	截断或四舍五入日期/时间，精确到小时（00 - 23）
	HH	
	HOUR	
	HR	
	HH12	
	HH24	
天	DD	截断或四舍五入日期/时间，精确到天（01-01 - 12-31）
	DDD	
	J	
ISO周	IW	截断或四舍五入日期/时间，精确到周（本周的第一天,第一天为周一）
周	DAY	截断或四舍五入日期/时间，精确到周（本周的第一天,第一天为周日）
	DY	
	D	
月周	W	截断或四舍五入日期/时间，精确到周（本周的第一天,第一天为本月第一天的周数）

类别	模式	描述
年周	WW	截断或四舍五入日期/时间, 精确到周 (本周的第一天, 第一天为本年第一天的周数)
月	MM	截断或四舍五入日期/时间, 精确到月 (本月的第一天)
	MON	
	MONTH	
	RM	
季度	Q	截断或四舍五入日期/时间, 精确到季度 (本季度的第一天)
	QTR	
	QUARTER	
年	Y	截断或四舍五入日期/时间, 精确到年 (本年的第一天)
	YEAR	
	YR	
	YYYY	
	SYYYY	
	YYY	
	YY	
	SYEAR	
十年	DEC	截断或四舍五入日期/时间, 精确到十年 (本十年的第一天)
	DECADE	
世纪	C	截断或四舍五入日期/时间, 精确到世纪 (本世纪的第一天)
	CC	
	CENT	
	CENTURY	
	SCC	
千年	MIL	截断或四舍五入日期/时间, 精确到千年 (本千年的第一天)
	MILLENNIA	
	MILLENNIUM	

 说明

表7-53中行为仅在ORA兼容模式数据库中且参数a_format_version值为10c和a_format_dev_version值为s1的情况下有效。

- `timestamp_diff(text, timestamp, timestamp)`

描述: 计算两个日期时间之间的差值, 截取到参数text指定的精度。

返回值类型: `bigint`

示例:

```
gaussdb=# SELECT timestamp_diff('year','2018-01-01','2020-04-01');
timestamp_diff
-----
          2
(1 row)
gaussdb=# SELECT timestamp_diff('month','2018-01-01','2020-04-01');
timestamp_diff
-----
         27
(1 row)
gaussdb=# SELECT timestamp_diff('quarter','2018-01-01','2020-04-01');
timestamp_diff
-----
          9
(1 row)
gaussdb=# SELECT timestamp_diff('week','2018-01-01','2020-04-01');
timestamp_diff
-----
        117
(1 row)
gaussdb=# SELECT timestamp_diff('day','2018-01-01','2020-04-01');
timestamp_diff
-----
        821
(1 row)
gaussdb=# SELECT timestamp_diff('hour','2018-01-01 10:10:10','2018-01-01 12:12:12');
timestamp_diff
-----
          2
(1 row)
gaussdb=# SELECT timestamp_diff('minute','2018-01-01 10:10:10','2018-01-01 12:12:12');
timestamp_diff
-----
        122
(1 row)
gaussdb=# SELECT timestamp_diff('second','2018-01-01 10:10:10','2018-01-01 10:12:12');
timestamp_diff
-----
        122
(1 row)
gaussdb=# SELECT timestamp_diff('microsecond','2018-01-01 10:10:10','2018-01-01 10:12:12');
timestamp_diff
-----
122000000
(1 row)
```

TIMESTAMPDIFF

- **`TIMESTAMPDIFF(unit, timestamp_expr1, timestamp_expr2)`**

描述: `timestampdiff`函数计算两个时间之间(`timestamp_expr2-timestamp_expr1`)的差值, 并以unit形式返回结果。等效于`timestamp_diff(text, timestamp, timestamp)`。

参数: `timestamp_expr1`、`timestamp_expr2`为时间类型表达式、`text`、`datetime`、`date`或`time`等类型。unit表示的是两个日期差的单位。

返回值类型: `bigint`

📖 说明

- 该函数仅在MySQL模式数据库中有效。
- timestampdiff在sql_compatibility = 'MYSQL'，且参数b_format_version值为5.7、b_format_dev_version值为s1时，调用的函数实际上注册为b_timestampdiff；在MySQL模式数据库中且未开启guc参数时，调用的函数注册为timestamp_diff，可以用“\df b_timestampdiff”等指令查询函数详细参与返回值。

- year

年份。

```
gaussdb=# SELECT TIMESTAMPDIFF(YEAR, '2018-01-01', '2020-01-01');
timestamp_diff
-----
                2
(1 row)
```

- quarter

季度。

```
gaussdb=# SELECT TIMESTAMPDIFF(QUARTER, '2018-01-01', '2020-01-01');
timestamp_diff
-----
                8
(1 row)
```

- month

月份。

```
gaussdb=# SELECT TIMESTAMPDIFF(MONTH, '2018-01-01', '2020-01-01');
timestamp_diff
-----
               24
(1 row)
```

- week

星期。

```
gaussdb=# SELECT TIMESTAMPDIFF(WEEK, '2018-01-01', '2020-01-01');
timestamp_diff
-----
               104
(1 row)
```

- day

天。

```
gaussdb=# SELECT TIMESTAMPDIFF(DAY, '2018-01-01', '2020-01-01');
timestamp_diff
-----
               730
(1 row)
```

- hour

小时。

```
gaussdb=# SELECT TIMESTAMPDIFF(HOUR, '2020-01-01 10:10:10', '2020-01-01 11:11:11');
timestamp_diff
-----
                1
(1 row)
```

- minute

分钟。

```
gaussdb=# SELECT TIMESTAMPDIFF(MINUTE, '2020-01-01 10:10:10', '2020-01-01 11:11:11');
timestamp_diff
-----
```

```

        61
    (1 row)

```

- second**
 秒。

```

gaussdb=# SELECT TIMESTAMPDIFF(SECOND, '2020-01-01 10:10:10', '2020-01-01 11:11:11');
timestamp_diff
-----
        3661
    (1 row)

```

- microseconds**
 秒域（包括小数部分）乘以1,000,000。

```

gaussdb=# SELECT TIMESTAMPDIFF(MICROSECOND, '2020-01-01 10:10:10.000000', '2020-01-01
10:10:10.111111');
timestamp_diff
-----
       111111
    (1 row)

```

EXTRACT

- EXTRACT(*field* FROM *source*)**
 extract函数从日期或时间的数值里抽取子域，比如年、小时等。source必须是一个timestamp、time或interval类型的值表达式（类型为date的表达式转换为timestamp，因此也可以用）。field是一个标识符或者字符串，它指定从源数据中抽取的域。extract函数返回类型为double precision的数值。field的取值范围如下所示。

- century**
 世纪。
 第一个世纪从0001-01-01 00:00:00 AD开始。这个定义适用于所有使用阳历的国家。没有0世纪，直接从公元前1世纪到公元1世纪。

```

gaussdb=# SELECT EXTRACT(CENTURY FROM TIMESTAMP '2000-12-16 12:21:13');
date_part
-----
        20
    (1 row)

```

- day**
 - 如果source为timestamp，表示月份里的日期（1-31）。

```

gaussdb=# SELECT EXTRACT(DAY FROM TIMESTAMP '2001-02-16 20:38:40');
date_part
-----
        16
    (1 row)

```

- 如果source为interval，表示天数。

```

gaussdb=# SELECT EXTRACT(DAY FROM INTERVAL '40 days 1 minute');
date_part
-----
        40
    (1 row)

```

- decade**
 年份除以10。

```

gaussdb=# SELECT EXTRACT(DECADE FROM TIMESTAMP '2001-02-16 20:38:40');
date_part
-----
       200
    (1 row)

```

- dow

每周的星期几，星期天（0）到星期六（6）。

```
gaussdb=# SELECT EXTRACT(DOW FROM TIMESTAMP '2001-02-16 20:38:40');
date_part
-----
5
(1 row)
```

- doy

一年的第几天（1~365/366）。

```
gaussdb=# SELECT EXTRACT(DOY FROM TIMESTAMP '2001-02-16 20:38:40');
date_part
-----
47
(1 row)
```

- epoch

- 如果source为timestamp with time zone，表示自1970-01-01 00:00:00-00 UTC以来的秒数（结果可能是负数）；

如果source为date和timestamp，表示自1970-01-01 00:00:00-00当地时间以来的秒数；

如果source为interval，表示时间间隔的总秒数。

```
gaussdb=# SELECT EXTRACT(EPOCH FROM TIMESTAMP WITH TIME ZONE '2001-02-16
20:38:40.12-08');
date_part
-----
982384720.12
(1 row)
```

```
gaussdb=# SELECT EXTRACT(EPOCH FROM INTERVAL '5 days 3 hours');
date_part
-----
442800
(1 row)
```

- 将epoch值转换为时间戳的方法。

```
gaussdb=# SELECT TIMESTAMP WITH TIME ZONE 'epoch' + 982384720.12 * INTERVAL '1
second' AS RESULT;
result
-----
2001-02-17 12:38:40.12+08
(1 row)
```

- hour

小时域（0-23）。

```
gaussdb=# SELECT EXTRACT(HOUR FROM TIMESTAMP '2001-02-16 20:38:40');
date_part
-----
20
(1 row)
```

- isodow

一周的第几天（1-7）。

星期一为1，星期天为7。

说明

除了星期天外，都与dow相同。

```
gaussdb=# SELECT EXTRACT(ISODOW FROM TIMESTAMP '2001-02-18 20:38:40');
date_part
-----
7
(1 row)
```

- isoyear

日期中的ISO 8601标准年（不适用于间隔）。

每个带有星期一开始的周中包含1月4日的ISO年，所以在年初的1月或12月下旬的ISO年可能会不同于阳历的年。详细信息请参见后续的week描述。

```
gaussdb=# SELECT EXTRACT(ISOYEAR FROM DATE '2006-01-01');
date_part
-----
2005
(1 row)
gaussdb=# SELECT EXTRACT(WEEK FROM TIMESTAMP '2006-01-01 00:00:40');
date_part
-----
52
(1 row)
gaussdb=# SELECT EXTRACT(ISOYEAR FROM DATE '2006-01-02');
date_part
-----
2006
(1 row)
gaussdb=# SELECT EXTRACT(WEEK FROM TIMESTAMP '2006-01-02 00:00:40');
date_part
-----
1
(1 row)
```

- microseconds

秒域（包括小数部分）乘以1,000,000。

```
gaussdb=# SELECT EXTRACT(MICROSECONDS FROM TIME '17:12:28.5');
date_part
-----
28500000
(1 row)
```

- millennium

千年。

20世纪（19xx年）里面的年份在第二个千年里。第三个千年从2001年1月1日零时开始。

```
gaussdb=# SELECT EXTRACT(MILLENNIUM FROM TIMESTAMP '2001-02-16 20:38:40');
date_part
-----
3
(1 row)
```

- milliseconds

秒域（包括小数部分）乘以1000。请注意它包括完整的秒。

```
gaussdb=# SELECT EXTRACT(MILLISECONDS FROM TIME '17:12:28.5');
date_part
-----
28500
(1 row)
```

- minute

分钟域（0-59）。

```
gaussdb=# SELECT EXTRACT(MINUTE FROM TIMESTAMP '2001-02-16 20:38:40');
date_part
-----
38
(1 row)
```

- month

如果source为timestamp，表示一年里的月份数（1-12）。

```
gaussdb=# SELECT EXTRACT(MONTH FROM TIMESTAMP '2001-02-16 20:38:40');
date_part
-----
      2
(1 row)
```

如果source为interval，表示月的数目，然后对12取模（0-11）。

```
gaussdb=# SELECT EXTRACT(MONTH FROM INTERVAL '2 years 13 months');
date_part
-----
      1
(1 row)
```

- quarter

该天所在的该年的季度（1-4）。

```
gaussdb=# SELECT EXTRACT(QUARTER FROM TIMESTAMP '2001-02-16 20:38:40');
date_part
-----
      1
(1 row)
```

- second

秒域，包括小数部分（0-59）。

```
gaussdb=# SELECT EXTRACT(SECOND FROM TIME '17:12:28.5');
date_part
-----
     28.5
(1 row)
```

- timezone

与UTC的时区偏移量，单位为秒。正数对应UTC东边的时区，负数对应UTC西边的时区。

- timezone_hour

时区偏移量的小时部分。

- timezone_minute

时区偏移量的分钟部分。

- week

该天所在的年份里是第几周。ISO 8601定义一年的第一周包含该年的一月四日（ISO-8601的周从星期一开始）。换句话说，一年的第一个星期四在第一周。

在ISO定义里，一月的头几天可能是前一年的第52或者第53周，十二月的后几天可能是下一年第一周。比如，2006-01-01是2005年的第52周，而2006-01-02是2006年的第1周。建议isoyear字段和week一起使用以得到一致的结果。

```
gaussdb=# SELECT EXTRACT(ISOYEAR FROM DATE '2006-01-01');
date_part
-----
     2005
(1 row)
gaussdb=# SELECT EXTRACT(WEEK FROM TIMESTAMP '2006-01-01 00:00:40');
date_part
-----
      52
(1 row)
gaussdb=# SELECT EXTRACT(ISOYEAR FROM DATE '2006-01-02');
date_part
-----
     2006
(1 row)
gaussdb=# SELECT EXTRACT(WEEK FROM TIMESTAMP '2006-01-02 00:00:40');
date_part
-----
```

```

1
(1 row)

```

- year**
 年份域。

```

gaussdb=# SELECT EXTRACT(YEAR FROM TIMESTAMP '2001-02-16 20:38:40');
date_part
-----
2001
(1 row)

```

date_part

date_part函数是在传统的Ingres函数的基础上制作的（该函数等效于SQL标准函数extract）：

date_part('field', source)

这里的field参数必须是一个字符串，而不是一个名称。有效的field与extract一样，详细信息请参见[EXTRACT](#)。

示例：

```

gaussdb=# SELECT date_part('day', TIMESTAMP '2001-02-16 20:38:40');
date_part
-----
16
(1 row)
gaussdb=# SELECT date_part('hour', INTERVAL '4 hours 3 minutes');
date_part
-----
4
(1 row)

```

[表7-54](#)显示了可以用于格式化日期和时间值的格式。

表 7-54 用于日期/时间格式化的格式

类别	格式	描述
小时	HH	一天的小时数（01-12）
	HH12	一天的小时数（01-12）
	HH24	一天的小时数（00-23）
分钟	MI	分钟（00-59）
秒	SS	秒（00-59）
	FF	微秒（000000-999999）
	FF1	微秒（0-9）
	FF2	微秒（00-99）
	FF3	微秒（000-999）
	FF4	微秒（0000-9999）
	FF5	微秒（00000-99999）

类别	格式	描述
	FF6	微秒（000000-999999）
	SSSSS	午夜后的秒（0-86399）
上、下午	AM或A.M.	上午标识
	PM或P.M.	下午标识
年	Y,YYY	带逗号的年（4和更多位）
	SYYYY	公元前四位年
	YYYY	年（4和更多位）
	YYY	年的后三位
	YY	年的后两位
	Y	年的最后一位
	IYYY	ISO年（4位或更多位）
	IYY	ISO年的最后三位
	IY	ISO年的最后两位
	I	ISO年的最后一位
	RR	年的后两位（可在21世纪存储20世纪的年份）
	RRRR	可接收4位年或两位年。若是两位，则和RR的返回值相同，若是四位，则和YYYY相同。
	<ul style="list-style-type: none"> • BC或B.C. • AD或A.D. 	纪元标识。BC（公元前），AD（公元后）。
月	MONTH	全长大写月份名（空白填充为9字符）
	MON	大写缩写月份名（3字符）
	MM	月份数（01-12）
	RM	罗马数字的月份（I-XII；I=JAN）（大写）
天	DAY	全长大写日期名（空白填充为9字符）
	DY	缩写大写日期名（3字符）
	DDD	一年里的日（001-366）
	DD	一个月里的日（01-31）
	D	一周里的日（1-7；周日是1）
周	W	一个月里的周数（1-5）（第一周从该月第一天开始）

类别	格式	描述
	WW	一年里的周数（1-53）（第一周从该年的第一天开始）
	IW	ISO一年里的周数（第一个星期四在第一周里）
世纪	CC	世纪（2位）（21世纪从2001-01-01开始）
儒略日	J	儒略日（自公元前4712年1月1日来的天数）
季度	Q	季度

在ORA兼容模式数据库中且参数a_format_version值为10c和a_format_dev_version值为s1的情况下新增用于格式化日期和时间值的模式：

表 7-55 新增用于格式化日期和时间值的模式

类别	模式	描述
世纪	SCC	世纪标识，公元前会显示-
年	SYYYY	返回数字型年，公元前会显示-
	RR	返回日期的2位年份
	RRRR	返回日期的4位年份
	YEAR	返回字符型年
	SYEAR	返回字符型年，公元前会显示-
日期格式	DL	返回指定长日期形式
	DS	返回指定短日期
	TS	返回指定时间格式
秒	FF7	微秒（0000000-9999990）
	FF8	微秒（00000000-99999900）
	FF9	微秒（000000000-999999000）

📖 说明

RR计算年的规则如下：

- 输入的两位年份在00~49之间：
当前年份的后两位在00~49之间，返回值年份的前两位和当前年份的前两位相同。
当前年份的后两位在50~99之间，返回值年份的前两位是当前年份的前两位加1。
- 输入的两位年份在50~99之间：
当前年份的后两位在00~49之间，返回值年份的前两位是当前年份的前两位减1。
当前年份的后两位在50~99之间，返回值年份的前两位和当前年份的前两位相同。

📖 说明

此函数在ORA兼容模式数据库中且参数a_format_version值为10c和a_format_dev_version值为s1的情况下：

- to_date, to_timestamp函数支持FX模式（输入和模式严格对应），支持X模式（小数点）。
- 输入模式不能出现超过一次，表示相同信息的模式不能同时出现。如SYYYY和BC不能同时出现。
- 模式大小写不敏感。
- 建议输入和模式之间使用分隔符，否则不保证行为与O完全一致。

7.6.9 类型转换函数

类型转换函数

- cash_words(money)
描述：类型转换函数，将money转换成text。
示例：

```
gaussdb=# SELECT cash_words('1.23');
cash_words
-----
One dollar and twenty three cents
(1 row)
```
- convert(expr, type)
描述：类型转换函数，将expr转换成type指定的类型。
参数：第一个参数为一个任意值，第二个参数为类型名称。
返回值类型：返回值类型为输入的type类型。

示例：

```
gaussdb=# SELECT convert(12.5, text);
text
-----
12.5
(1 row)
```

📖 说明

此函数仅在MYSQL模式数据库中生效。

- cast(x as y [DEFAULT z ON CONVERSION ERROR][,fmt])
描述：类型转换函数，将x转换成y指定的类型。当sql_compatibility = 'MYSQL'时，设置参数b_format_version = '5.7'、b_format_dev_version = 's1'后，当y是char类型时，该函数会将x转成varchar类型。

- DEFAULT z ON CONVERSION ERROR: 可选参数。当尝试将x转换成y指定的类型失败时，则将z转换成y指定的类型。
- fmt: 可选参数。当y是以下数据类型时可以指定 fmt 参数：
 - int1/int2/int4/int8/int16/float4/float8/numeric: 则可选参数 fmt 的用途与 to_number(expr [,fmt]) 函数相同。
 - date/timestamp/timestamp with time zone: 则可选参数 fmt 的用途与 to_date(string [,fmt])/to_timestamp(string [,fmt]) / to_timestamp_tz(string [,fmt]) 函数相同。

示例:

```
gaussdb=# SELECT cast('22-oct-1997' as timestamp);
      timestamp
-----
1997-10-22 00:00:00
(1 row)

gaussdb=# SELECT cast('22-ocX-1997' as timestamp DEFAULT '22-oct-1997' ON CONVERSION
ERROR, 'DD-Mon-YYYY');
      timestamp
-----
1997-10-22 00:00:00
(1 row)

gaussdb=# CREATE DATABASE gaussdb_m WITH dbcompatibility 'MYSQL';
gaussdb=# \c gaussdb_m
-- 设置兼容版本控制参数
gaussdb_m=# SET b_format_version='5.7';
gaussdb_m=# SET b_format_dev_version='s1';
gaussdb_m=# SELECT cast('aaa' as char);
      varchar
-----
aaa
(1 row)
```

📖 说明

此函数在参数a_format_version值为10c和a_format_dev_version值为s1的情况下，才支持 DEFAULT z ON CONVERSION ERROR 及 fmt 语法。

- cast(x AS {SIGNED | UNSIGNED} [INT | INTEGER])
描述: 类型转换函数，将x转换成BIGINT SIGNED 或 BIGINT UNSIGNED类型。
返回值类型: BIGINT SIGNED 或 BIGINT UNSIGNED

示例:

```
gaussdb=# SELECT CAST(12 AS UNSIGNED);
      uint8
-----
12
(1 row)
```

- hextoraw(text)
描述: 将一个十六进制构成的字符串转换为raw类型。
返回值类型: raw

示例:

```
gaussdb=# SELECT hextoraw('7D');
      hextoraw
-----
7D
(1 row)
```

- numtoday(numeric)
描述: 将数字类型的值转换为指定格式的时间戳。

返回值类型：timestamp

示例：

```
gaussdb=# SELECT numtoday(2);
 numtoday
-----
 2 days
(1 row)
```

- rawtohex(string)

描述：将一个二进制构成的字符串转换为十六进制的字符串。

结果为输入字符的ASCII码，以十六进制表示。

返回值类型：varchar

示例：

```
gaussdb=# SELECT rawtohex('1234567');
 rawtohex
-----
 31323334353637
(1 row)
```

- to_blob(raw)

描述：将RAW类型转成BLOB类型。

返回值类型：blob

示例：

```
gaussdb=# SELECT to_blob('0AADD343CDBBD'::RAW(10));
 to_blob
-----
 00AADD343CDBBD
(1 row)
```

说明

在参数a_format_version值为10c和a_format_dev_version值为s2的情况下，才支持to_blob函数。

- to_bigint(varchar)

描述：将字符类型转换为bigint类型。

返回值类型：bigint

示例：

```
gaussdb=# SELECT to_bigint('123364545554455');
 to_bigint
-----
 123364545554455
(1 row)
```

- to_binary_double(expr)

描述：将expr转换成float8类型的值。

expr：支持number、float4、float8数值类型，以及可以隐式转换为数值类型的字符串。

返回值类型：float8

示例：

```
gaussdb=# SELECT to_binary_double('12345678');
 to_binary_double
-----
 12345678
(1 row)
```

📖 说明

在参数a_format_version值为10c和a_format_dev_version值为s2的情况下，才支持to_binary_double函数。

- to_binary_double(expr, fmt)
描述：将expr经过指定的fmt匹配后转换成float8类型的数值
expr/fmt：支持char、nchar、varchar2、nvarchar2类型的字符串，expr还支持可以隐式转换为字符串类型的数值类型。
返回值类型：float8

示例：

```
gaussdb=# SELECT to_binary_double('1,2,3', '9,9,9');
to_binary_double
-----
          123
(1 row)
```

📖 说明

在参数a_format_version值为10c和a_format_dev_version值为s2的情况下，才支持to_binary_double函数。

- to_binary_double(expr default return_value on conversion error)
描述：将expr转换成float8类型的值，若失败则返回默认值return_value。
expr：支持number、float4、float8数值类型，以及可以隐式转换为字符串的数值类型。当expr为非数值类型或非字符串类型，返回信息会提示报错。
返回值类型：float8

示例：

```
gaussdb=# SELECT to_binary_double(1e2 default 12 on conversion error);
to_binary_double
-----
          100
(1 row)

gaussdb=# SELECT to_binary_double('aa' default 12 on conversion error);
to_binary_double
-----
           12
(1 row)
```

📖 说明

在参数a_format_version值为10c和a_format_dev_version值为s2的情况下，才支持to_binary_double函数。

- to_binary_double(expr default return_value on conversion error, fmt)
描述：将expr经过指定的fmt匹配后转换成float8类型的数值，若失败则返回默认值return_value。
expr/fmt：支持char、nchar、varchar2、nvarchar2类型的字符串，expr还支持可以隐式转换为字符串的数值类型。
返回类型：float8

示例：

```
gaussdb=# SELECT to_binary_double('12-' default 10 on conversion error, '99S');
to_binary_double
-----
          -12
(1 row)
```



```
gaussdb=# SELECT to_binary_double('aa-' default 12 on conversion error, '99S');
to_binary_double
-----
          12
(1 row)
```

说明

在参数a_format_version值为10c和a_format_dev_version值为s2的情况下，才支持to_binary_double函数。

- to_binary_float(expr)

描述：将expr转换成float4类型的值。

expr：支持number、float4、float8数值类型，以及可以隐式转换为数值类型的字符串。

返回值类型：float4

示例：

```
gaussdb=# SELECT to_binary_float('12345678');
to_binary_float
-----
1.23457e+07
(1 row)
```

说明

在参数a_format_version值为10c和a_format_dev_version值为s2的情况下，才支持to_binary_float函数。

- to_binary_float(expr, fmt)

描述：将expr经过指定的fmt匹配后转换成float4类型的数值。

expr/fmt：支持char、nchar、varchar2、nvarchar2类型的字符串，expr还支持可以隐式转换为字符串类型的数值类型。

返回值类型：float4

示例：

```
gaussdb=# SELECT to_binary_float('1,2,3', '9,9,9');
to_binary_float
-----
          123
(1 row)
```

说明

在参数a_format_version值为10c和a_format_dev_version值为s2的情况下，才支持to_binary_float函数。

- to_binary_float(expr default return_value on conversion error)

描述：将expr转换成float4类型的值，若失败则返回默认值return_value。

expr：支持number、float4、float8数值类型，以及可以隐式转换为字符串的数值类型，当expr为非数值类型或非字符串类型，返回信息会提示报错。

返回值类型：float4

示例：

```
gaussdb=# SELECT to_binary_float(1e2 default 12 on conversion error);
to_binary_float
-----
          100
(1 row)

gaussdb=# SELECT to_binary_float('aa' default 12 on conversion error);
```

```
to_binary_float
-----
          12
(1 row)
```

📖 说明

在参数a_format_version值为10c和a_format_dev_version值为s2的情况下，才支持to_binary_float函数。

- to_binary_float(expr default return_value on conversion error, fmt)

描述：将expr经过指定的fmt匹配后转换成float4类型的数值，若失败则返回默认值return_value。

expr/fmt：支持char、nchar、varchar2、nvarchar2类型的字符串，expr还支持可以隐式转换为字符串类型的数值类型。

返回类型：float4

示例：

```
gaussdb=# SELECT to_binary_float('12-' default 10 on conversion error, '99S');
to_binary_float
```

```
-----
        -12
(1 row)
```

```
gaussdb=# SELECT to_binary_float('aa-' default 12 on conversion error, '99S');
to_binary_float
```

```
-----
          12
(1 row)
```

📖 说明

在参数a_format_version值为10c和a_format_dev_version值为s2的情况下，才支持to_binary_float函数。

- to_char(datetime/interval [, fmt])

描述：将一个DATE、TIMESTAMP、TIMESTAMP WITH TIME ZONE或者TIMESTAMP WITH LOCAL TIME ZONE类型的DATETIME或者INTERVAL值按照fmt指定的格式转换为VARCHAR类型。

- 可选参数fmt可以为以下几类：日期、时间、星期、季度和世纪。每类都可以有不同的模板，模板之间可以合理组合，常见的模板有：HH、MI、SS、YYYY、MM、DD，详情请参见表7-54。
- 模板可以有修饰词，常用的修饰词是FM，可以用来抑制前导的零或尾随的空白。

返回值类型：varchar

示例：

```
gaussdb=# SELECT to_char(current_timestamp,'HH12:MI:SS');
to_char
```

```
-----
10:19:26
(1 row)
```

```
gaussdb=# SELECT to_char(current_timestamp,'FMHH12:FM MI:FMSS');
to_char
```

```
-----
10:19:46
(1 row)
```

- to_char(double precision/real, text)

描述：将浮点类型的值转换为指定格式的字符串。

返回值类型：text

示例：

```
gaussdb=# SELECT to_char(125.8::real, '999D99');
to_char
-----
125.80
(1 row)
```

- to_char (numeric/smallint/integer/bigint/double precision/real[, fmt])

描述：将一个整型或者浮点类型的值转换为指定格式的字符串。

- 可选参数fmt可以为以下几类：十进制字符、“分组”符、正负号和货币符号，每类都可以有不同的模板，模板之间可以合理组合，常见的模板有：9、0、,（千分隔符）、.（小数点），详情请参见[表7-56](#)。
- 模板可以有类似FM的修饰词，但FM不抑制由模板0指定而输出的0。
- 要将整型类型的值转换成对应16进制值的字符串，使用模板X或x。

返回值类型：varchar

示例：

```
gaussdb=# SELECT to_char(1485,'9,999');
to_char
-----
1,485
(1 row)
gaussdb=# SELECT to_char( 1148.5,'9,999.999');
to_char
-----
1,148.500
(1 row)
gaussdb=# SELECT to_char(148.5,'990999.909');
to_char
-----
0148.500
(1 row)
gaussdb=# SELECT to_char(123,'XXX');
to_char
-----
7B
(1 row)
```

表 7-56 number 类型 fmt 参数

模式	描述
, (comma)	分组（千）分隔符
. (period)	小数点
\$	指定位置输出\$
0	带前导零的值
9	带有指定数值位数的值
B	当整数部分是0时返回空格
C	货币符号（使用区域设置）
D	小数点（使用区域设置）
EEEE	科学计数法
G	分组分隔符（使用区域设置）

模式	描述
L	货币符号（使用区域设置）
MI	在指明的位置的负号（如果数字 < 0）
PR	尖括号内负值
RN	罗马数字（输入在 1 和 3999 之间）
S	带符号的数值（使用区域设置）
TM	标准数值与科学计数法
TM9	标准数值与科学计数法
TME	标准数值与科学计数法
U	货币符号（使用区域设置）
V	移动指定位（小数）
PL	在指明的位置的正号（如果数字 > 0）
SG	在指明的位置的正/负号
TH或th	序数后缀

📖 说明

此函数在参数a_format_version值为10c和a_format_dev_version值为s1的情况下，支持\$、C、TM、TM9、TME、U格式。同时在该参数下，不支持TH、PL、SG格式的fmt。

- to_char(interval, text)

描述：将时间间隔类型的值转换为指定格式的字符串。

返回值类型：text

示例：

```
gaussdb=# SELECT to_char(interval '15h 2m 12s', 'HH24:MI:SS');
to_char
-----
15:02:12
(1 row)
```

- to_char(integer, text)

描述：将整数类型的值转换为指定格式的字符串。

返回值类型：text

示例：

```
gaussdb=# SELECT to_char(125, '999');
to_char
-----
125
(1 row)
```

- to_char(set)

描述：将SET类型的值转换为字符串。分布式暂不支持SET数据类型。

返回值：text

- `to_char(numeric, text)`

描述：将数字类型的值转换为指定格式的字符串。

返回值类型：text

示例：

```
gaussdb=# SELECT to_char(-125.8, '999D99S');
to_char
-----
125.80-
(1 row)
```

- `to_char (string)`

描述：将CHAR、VARCHAR、VARCHAR2、CLOB类型转换为VARCHAR类型。

如使用该函数对CLOB类型进行转换，且待转换CLOB类型的值超出目标类型的范围，则返回错误。

返回值类型：varchar

示例：

```
gaussdb=# SELECT to_char('01110');
to_char
-----
01110
(1 row)
```

- `to_nvarchar2(numeric)`

描述：转换为nvarchar2类型。

参数：numeric

返回值类型：nvarchar2

- `to_char(timestamp, text)`

描述：将时间戳类型的值转换为指定格式的字符串。

返回值类型：text

示例：

```
gaussdb=# SELECT to_char(current_timestamp, 'HH12:MI:SS');
to_char
-----
10:55:59
(1 row)
```

说明

- 在参数[a_format_version](#)值为10c和[a_format_dev_version](#)值为s1的情况下，`to_char`函数会对错误的fmt进行报错。
- 如果不是兼容模式下，`to_char`函数对于错误的fmt会原样输出，如fmt为FF10，会匹配到FF1进行格式化输出，然后原样输出0。
- `to_nchar (datetime/interval [, fmt])`

描述：将一个DATE、TIMESTAMP、TIMESTAMP WITH TIME ZONE或者TIMESTAMP WITH LOCAL TIME ZONE类型的DATETIME或者INTERVAL值按照fmt指定的格式转换为text类型。

 - 可选参数fmt可以为以下几类：日期、时间、星期、季度和世纪。每类都可以有不同的模板，模板之间可以合理组合，常见的模板有：HH、MI、SS、YYYY、MM、DD，详情请参见[表7-54](#)。
 - 模板可以有修饰词，常用的修饰词是FM，可以用来抑制前导的零或尾随的空白。

返回值类型：text

示例：

```
gaussdb=# SELECT to_nchar(current_timestamp,'HH12:MI:SS');
to_nchar
-----
10:19:26
(1 row)
gaussdb=# SELECT to_nchar(current_timestamp,'FMHH12:FMMI:FMSS');
to_nchar
-----
10:19:46
(1 row)
```

- `to_nchar(double precision/real, text)`

描述：将浮点类型的值转换为指定格式的字符串。

返回值类型：text

示例：

```
gaussdb=# SELECT to_nchar(125.8::real, '999D99');
to_nchar
-----
125.80
(1 row)
```

- `to_nchar (numeric/smallint/integer/bigint/double precision/real[, fmt])`

描述：将一个整型或者浮点类型的值转换为指定格式的字符串。

- 可选参数 `fmt` 可以为以下几类：十进制字符、“分组”符、正负号和货币符号，每类都可以有不同的模板，模板之间可以合理组合，常见的模板有：9、0、,（千分隔符）、.（小数点），详情请参见[表7-56](#)。
- 模板可以有类似FM的修饰词，但FM不抑制由模板0指定而输出的0。
- 要将整型类型的值转换成对应16进制值的字符串，使用模板X或x。

返回值类型：text

示例：

```
gaussdb=# SELECT to_nchar(1485,'9,999');
to_nchar
-----
1,485
(1 row)
gaussdb=# SELECT to_nchar( 1148.5,'9,999.999');
to_nchar
-----
1,148.500
(1 row)
gaussdb=# SELECT to_nchar(148.5,'990999.909');
to_nchar
-----
0148.500
(1 row)
gaussdb=# SELECT to_nchar(123,'XXX');
to_nchar
-----
7B
(1 row)
```

说明

此函数在参数 `a_format_version` 值为10c和 `a_format_dev_version` 值为s1的情况下，支持\$、C、TM、TM9、TME、U格式。同时在该参数下，不支持TH、PL、SG格式的 `fmt`。

- `to_nchar(interval, text)`

描述：将时间间隔类型的值转换为指定格式的字符串。

返回值类型：text

示例:

```
gaussdb=# SELECT to_nchar(interval '15h 2m 12s', 'HH24:MI:SS');
to_nchar
-----
15:02:12
(1 row)
```

- to_nchar(integer, text)

描述：将整数类型的值转换为指定格式的字符串。

返回值类型：text

示例:

```
gaussdb=# SELECT to_nchar(125, '999');
to_nchar
-----
125
(1 row)
```

- to_nchar(set)

描述：将SET类型的值转换为字符串。分布式暂不支持SET数据类型。

返回值：text

- to_nchar(numeric, text)

描述：将数字类型的值转换为指定格式的字符串。

返回值类型：text

示例:

```
gaussdb=# SELECT to_nchar(-125.8, '999D99S');
to_nchar
-----
125.80-
(1 row)
```

- to_nchar (string)

描述：将CHAR、VARCHAR、VARCHAR2、CLOB类型转换为TEXT类型。

如使用该函数对CLOB类型进行转换，且待转换CLOB类型的值超出目标类型的范围，则返回错误。

返回值类型：text

示例:

```
gaussdb=# SELECT to_nchar('01110');
to_nchar
-----
01110
(1 row)
```

- to_nchar(timestamp, text)

描述：将时间戳类型的值转换为指定格式的字符串。

返回值类型：text

示例:

```
gaussdb=# SELECT to_nchar(current_timestamp, 'HH12:MI:SS');
to_nchar
-----
10:55:59
(1 row)
```

- to_clob(char/nchar/varchar/nvarchar/varchar2/nvarchar2/text/raw)

描述：将RAW类型或者文本字符集类型CHAR、NCHAR、VARCHAR、VARCHAR2、NVARCHAR、NVARCHAR2、TEXT转成CLOB类型。

返回值类型： clob

示例：

```
gaussdb=# SELECT to_clob('ABCDEF'::RAW(10));
to_clob
-----
ABCDEF
(1 row)
gaussdb=# SELECT to_clob('hello111'::CHAR(15));
to_clob
-----
hello111
(1 row)
gaussdb=# SELECT to_clob('gauss123'::NCHAR(10));
to_clob
-----
gauss123
(1 row)
gaussdb=# SELECT to_clob('gauss234'::VARCHAR(10));
to_clob
-----
gauss234
(1 row)
gaussdb=# SELECT to_clob('gauss345'::VARCHAR2(10));
to_clob
-----
gauss345
(1 row)
gaussdb=# SELECT to_clob('gauss456'::NVARCHAR2(10));
to_clob
-----
gauss456
(1 row)
gaussdb=# SELECT to_clob('World222!'::TEXT);
to_clob
-----
World222!
(1 row)
```

- **to_date(text)**

描述：将文本类型的值转换为指定格式的时间戳。

- 格式一：无分隔符日期，如20150814，需要包括完整的年月日。
- 格式二：带分隔符日期，如2014-08-14，分隔符可以是单个任意非数字字符。

返回值类型： timestamp without time zone

示例：

```
gaussdb=# SELECT to_date('2015-08-14');
to_date
-----
2015-08-14 00:00:00
(1 row)
```

 **说明**

用例执行环境：参数a_format_version值为10c、a_format_dev_version值为s1、nls_timestamp_format值为YYYY-MM-DD HH24:MI:SS。

- **to_date(text, text)**

描述：将字符串类型的值转换为指定格式的日期。

返回值类型： timestamp without time zone

示例：

```
gaussdb=# SELECT to_date('05 Dec 2000', 'DD Mon YYYY');
to_date
```



```
-----  
2000-12-05 00:00:00  
(1 row)
```

- `to_date(text [DEFAULT return_value ON CONVERSION ERROR [, fmt]])`
描述：将字符串text按fmt指定的格式转换成DATE类型的值。不指定fmt时，在参数a_format_version值为10c和a_format_dev_version值为s1的情况下，按参数nls_timestamp_format所指定的格式转换；否则按照固定fmt = 'yyyy-mm-dd hh24-mi-ss'进行转换。
 - text：任何计算结果为CHAR、VARCHAR2、NCHAR、NVARCHAR2、TEXT类型字符串的表达式。输入null，返回null。
 - DEFAULT return_value ON CONVERSION ERROR：可选参数。用于当text转换DATE类型失败时指定返回值return_value。return_value可以是表达式或者绑定的变量，必须可以转换为CHAR,VARCHAR2,NCHAR,NVARCHAR2,TEXT类型或者是null。return_value转换为DATE类型数据的方法与text转换为DATE类型数据相同，如果return_value转换为DATE类型数据失败，该函数报错。
 - fmt：可选参数。指定text的日期时间模型格式。缺省时，text必须符合默认的时间格式。fmt指定为J时，text必须是整数。

返回值类型：timestamp without time zone

示例：

```
gaussdb=# SELECT to_date('2015-08-14');  
to_date  
-----  
2015-08-14 00:00:00  
(1 row)  
gaussdb=# SELECT to_date('05 Dec 2000', 'DD Mon YYYY');  
to_date  
-----  
2000-12-05 00:00:00  
(1 row)  
gaussdb=# SET a_format_version='10c';  
SET  
gaussdb=# SET a_format_dev_version='s1';  
SET  
gaussdb=# SHOW nls_timestamp_format;  
nls_timestamp_format  
-----  
DD-Mon-YYYY HH:MI:SS.FF AM  
(1 row)  
gaussdb=# SELECT to_date('12-jan-2022' default '12-apr-2022' on conversion error);  
to_date  
-----  
2022-01-12 00:00:00  
(1 row)  
gaussdb=# SELECT to_date('12-ja-2022' default '12-apr-2022' on conversion error);  
to_date  
-----  
2022-04-12 00:00:00  
(1 row)  
gaussdb=# SELECT to_date('2022-12-12' default '2022-01-01' on conversion error, 'yyyy-mm-dd');  
to_date  
-----  
2022-12-12 00:00:00  
(1 row)
```

注意

- 在参数a_format_version值为10c和a_format_dev_version值为s1的情况下，才支持DEFAULT return_value ON CONVERSION ERROR语法。
- 在参数a_format_version值为10c和a_format_dev_version值为s1的情况下，年份的输入超过9999时，系统可能不报错。如to_date('9999-12-12', 'yyyy-mm-dd hh24:mi:ss')结果为9999-09-12 12:00:00。年输入超过9999时，超过4位后面的数字会解析为下一个fmt，to_timestamp同样有此限制。

- to_number (expr [, fmt])

描述：将expr按指定格式转换为一个NUMBER类型的值。

类型转换格式请参见表7-58。

转换十六进制字符串为十进制数字时，最多支持16个字节的十六进制字符串转换为无符号数。

转换十六进制字符串为十进制数字时，格式字符串中不允许出现除'x'或'X'以外的其他字符，否则报错。

返回值类型：number

示例：

```
gaussdb=# SELECT to_number('12,454.8-', '99G999D9S');
to_number
-----
-12454.8
(1 row)
```

- to_number(text, text)

描述：将字符串类型的值转换为指定格式的数字。

返回值类型：numeric

示例：

```
gaussdb=# SELECT to_number('12,454.8-', '99G999D9S');
to_number
-----
-12454.8
(1 row)
```

- to_number(expr [DEFAULT return_value ON CONVERSION ERROR [, fmt]])

描述：将字符串expr根据指定fmt格式转换成numeric类型的值。不指定fmt时，text需要为能直接转换成numeric的字符串，例：'123'，'1e2'。

类型转换格式请参见表7-59。

- expr：支持的类型有CHAR、VARCHAR2、NCHAR、NVARCHAR2、TEXT、INT、FLOAT等可以转换成字符串类型的表达式。输入null，返回null。
- DEFAULT return_value ON CONVERSION ERROR：可选参数。用于当expr转换numeric类型失败时指定返回值return_value。return_value同expr一样可以是任何能转换成字符串的类型。return_value的转换方式和expr相同也是根据fmt格式进行转换，会先校验return_value是否会转换失败，如果失败则该函数报错。
- fmt：可选参数。指定expr的转换格式。

任意入参为NULL，则返回NULL。

返回值类型：numeric

示例：

```
gaussdb=# SET a_format_version='10c';
gaussdb=# SET a_format_dev_version='s1';

gaussdb=# SELECT to_number('1e2');
to_number
-----
      100
(1 row)

gaussdb=# SELECT to_number('123.456');
to_number
-----
    123.456
(1 row)

gaussdb=# SELECT to_number('123', '999');
to_number
-----
      123
(1 row)

gaussdb=# SELECT to_number('123-', '999MI');
to_number
-----
     -123
(1 row)

gaussdb=# SELECT to_number('123' default '456-' on conversion error, '999MI');
to_number
-----
     -456
(1 row)
```

📖 说明

在参数a_format_version值为10c和a_format_dev_version值为s1的情况下，才支持DEFAULT return_value ON CONVERSION ERROR语法。

- to_timestamp(double precision)

描述：把UNIX纪元转换成时间戳。

返回值类型：timestamp with time zone

示例：

```
gaussdb=# SELECT to_timestamp(1284352323);
to_timestamp
-----
2010-09-13 12:32:03+08
(1 row)
```

- to_timestamp(string [,fmt])

描述：将字符串string按fmt指定的格式转换成时间戳类型的值。不指定fmt时，按参数nls_timestamp_format所指定的格式转换。

GaussDB的to_timestamp中：

- 如果输入的年份YYYY=0，系统报错。
- 如果输入的年份YYYY<0，在fmt中指定SYYYY，则正确输出公元前绝对值n的年份。

fmt中出现的字符必须与日期/时间格式化的模式相匹配，否则报错。

返回值类型：timestamp without time zone

示例：

```
gaussdb=# SHOW nls_timestamp_format;
nls_timestamp_format
-----
```

```
DD-Mon-YYYY HH:MI:SS.FF AM
(1 row)

gaussdb=# SELECT to_timestamp('12-sep-2014');
 to_timestamp
-----
2014-09-12 00:00:00
(1 row)

gaussdb=# SELECT to_timestamp('12-Sep-10 14:10:10.123000','DD-Mon-YY HH24:MI:SS.FF');
 to_timestamp
-----
2010-09-12 14:10:10.123
(1 row)

gaussdb=# SELECT to_timestamp('-1','YYYYY');
 to_timestamp
-----
0001-01-01 00:00:00 BC
(1 row)

gaussdb=# SELECT to_timestamp('98','RR');
 to_timestamp
-----
1998-01-01 00:00:00
(1 row)

gaussdb=# SELECT to_timestamp('01','RR');
 to_timestamp
-----
2001-01-01 00:00:00
(1 row)
```

📖 说明

1. 在参数a_format_version值为10c和a_format_dev_version值为s1的情况下fmt支持FF[7-9]，在FF[7-9]的情况下允许转换string中的对应位置长度小于等于FF紧跟的数字，但最终转换结果长度最大保留6位。
 2. 不支持current_timestamp函数返回结果作为string参数。
- to_timestamp(text [DEFAULT return_value ON CONVERSION ERROR [, fmt]])
描述：将字符串text按fmt指定的格式转换成DATE类型的值。不指定fmt时，在参数a_format_version值为10c和a_format_dev_version值为s1的情况下，按参数nls_timestamp_format所指定的格式转换；否则按照固定fmt = 'yyyy-mm-dd hh24-mi-ss'进行转换。
 - text：任何计算结果为CHAR, VARCHAR2, NCHAR, NVARCHAR2, TEXT类型字符串的表达式。输入null，返回null。
 - DEFAULT return_value ON CONVERSION ERROR：可选参数。用于当text转换DATE类型失败时指定返回值return_value。return_value可以是表达式或者绑定的变量，需可以转换为CHAR、VARCHAR2、NCHAR、NVARCHAR2、TEXT类型或者是null。return_value转换为timestamp类型数据的方法与text转换为timestamp类型数据相同，如果return_value转换为timestamp类型数据失败，该函数报错。
 - fmt：可选参数。指定text的日期时间模型格式。缺省时，text必须符合默认的日期格式。fmt指定为J时，text必须是整数。

返回值类型：timestamp without time zone

示例：

```
gaussdb=# set a_format_version='10c';
SET
gaussdb=# set a_format_dev_version='s1';
SET
gaussdb=# SELECT to_timestamp('11-Sep-11' DEFAULT '12-Sep-10 14:10:10.123000' ON
CONVERSION ERROR,'DD-Mon-YY HH24:MI:SS.FF');
 to_timestamp
-----
```

```
2011-09-11 00:00:00
(1 row)
gaussdb=# SELECT to_timestamp('12-Sep-10 14:10:10.123000','DD-Mon-YY HH24:MI:SSXFF');
to_timestamp
-----
2010-09-12 14:10:10.123
(1 row)
```

📖 说明

在参数a_format_version值为10c和a_format_dev_version值为s1的情况下，才支持 DEFAULT return_value ON CONVERSION ERROR语法。

- to_timestamp(text, text)

描述：将字符串类型的值转换为指定格式的时间戳。

返回值类型：timestamp

示例：

```
gaussdb=# SELECT to_timestamp('05 Dec 2000', 'DD Mon YYYY');
to_timestamp
-----
2000-12-05 00:00:00
(1 row)
```

- to_timestamp_tz(string [DEFAULT return_value ON CONVERSION ERROR] [,fmt])

描述：将字符串string按fmt指定的格式转换成带时区时间戳类型的值。不指定fmt时，按参数nls_timestamp_tz_format所指定的格式转换。

DEFAULT return_value ON CONVERSION ERROR：可选参数。当string转换成timestamp with time zone类型失败时，则将return_value转换成timestamp with time zone类型。

fmt：可选参数。指定string的日期时间模型格式。同to_timestamp函数。

返回值类型：timestamp with time zone

示例：

```
gaussdb=# SELECT to_timestamp_tz('05 DeX 2000' DEFAULT '05 Dec 2001' ON CONVERSION ERROR,
to_timestamp_tz
-----
2001-12-05 00:00:00+08:00
(1 row)
```

📖 说明

此函数在参数a_format_version值为10c和a_format_dev_version值为s1的情况下有效。

- to_timestamp_tz(string [DEFAULT return_value ON CONVERSION ERROR], fmt, nlsparam)

描述：将字符串string按fmt指定的格式转换成带时区时间戳类型的值。当string转换成timestamp with time zone类型失败时，则将return_value转换成timestamp with time zone类型。nlsparam指定字符串时间中月份和日的语言，形式为'nls_date_language=language'，目前language只支持ENGLISH和AMERICAN。目前，正确使用nlsparam参数的结果和省略nlsparam参数的结果保持一致。具体请参见[表7-57](#)。

返回值类型：timestamp with time zone

表 7-57 参数说明

参数	类型	描述
string	text	被用来转换为带时区时间戳类型的字符串。
return_value	text	当string转换成timestamp with time zone类型失败时，则将return_value转换成timestamp with time zone类型。
fmt	text	指定参数string的日期时间模型格式。
nlsparam	text	指定参数string中月份和日的语言。

示例：

```
gaussdb=# SELECT to_timestamp_tz('05 DeX 2000' DEFAULT '05 Dec 2001' ON CONVERSION ERROR,
to_timestamp_tz
-----
2001-12-05 00:00:00+08:00
(1 row)
```

说明

该函数在参数a_format_version值为10c和a_format_dev_version值为s4的情况下有效。

- to_dsinterval(text)

描述：将字符转换为interval类型。支持SQL兼容格式与ISO格式。

返回值类型：interval

示例：

```
gaussdb=# SELECT to_dsinterval('12 1:2:3.456');
to_dsinterval
-----
12 days 01:02:03.456
(1 row)
```

```
gaussdb=# SELECT to_dsinterval('P3DT4H5M6S');
to_dsinterval
-----
3 days 04:05:06
(1 row)
```

说明

此函数在参数a_format_version值为10c和a_format_dev_version值为s2的情况下有效。

- to_ymininterval(text)

描述：将字符转换为interval类型。支持SQL兼容格式与ISO格式。

返回值类型：interval

示例：

```
gaussdb=# SELECT to_ymininterval('1-1');
to_ymininterval
-----
1 year 1 mon
(1 row)
```

```
gaussdb=# SELECT to_ymininterval('P13Y3M4DT4H2M5S');
to_ymininterval
-----
```

13 years 3 mons
(1 row)

 **说明**

此函数在参数a_format_version值为10c和a_format_dev_version值为s2的情况下有效。

表 7-58 数值格式化的模版模式

模式	描述
9	带有指定数值位数的值。
0	带前导零的值。
.(句点)	小数点。
,(逗号)	分组(千)分隔符。
PR	尖括号内负值。
S	带符号的数值(使用区域设置)。
L	货币符号(使用区域设置)。
D	小数点(使用区域设置)。
G	分组分隔符(使用区域设置)。
MI	在指明的位置的负号(如果数字 < 0)。
PL	在指明的位置的正号(如果数字 > 0)。
SG	在指明的位置的正/负号。
RN	罗马数字(输入在 1 和 3999 之间)。
TH或th	序数后缀。
V	移动指定位(小数)。
x或X	16进制转换10进制标识符。

表 7-59 to_number 数值格式化的模版模式

模式	描述
9	匹配一个数字, 9的数量可以大于等于expr中对应位置的数字的数量。
0	严格匹配一个数字, 0的数量要等于expr中数字的数量。
5	匹配一个0或5的数字。
.(句点)	指定位置的小数点。
,(逗号)	指定位置的分组(千)分隔符, 可以在fmt中指定多个逗号。

模式	描述
B	前导空白。
PR	<尖括号>中对应负值。空白对应正值。
S	前导减号（-）的负值，返回带有前导加号（+）的正值。返回带有尾随减号（-）的负值，返回带有尾随加号（+）的正值。
MI	尾随-号的负值，尾随空白的正值。
\$	前导美元符号。
L	本地货币符号。
C	指定位置ISO货币符号。
U	双币符号。
D	小数点（使用区域设置）。
G	分组分隔符（ISO标准），可以在fmt中指定多个逗号。
RN / rn	罗马数字（输入在 1 和 3999 之间），to_number不支持该fmt。
V	to_number不支持该fmt。
X / x	十六进制与十进制转换。
TM	to_number不支持。
FM	在fmt中的最开头才能使用，无任何效果。
EEEE	按照科学计数法模型转换。

📖 说明

在参数a_format_version值为10c和a_format_dev_version值为s1的情况下，fmt功能参考该表格，否则参考上表格。其中该表中国际化ISO的fmt功能受参数LC_MONETARY和LC_NUMERIC影响。

- cast_varchar2_to_raw_for_histogram(varchar2)
描述：将varchar2类型转换为raw类型输出。
返回值类型：raw
- abstime_text(abstime)
描述：将abstime类型转为text类型输出。
参数：abstime
返回值类型：text
- abstime_to_smalldatetime(abstime)
描述：将abstime类型转为smalldatetime类型。
参数：abstime
返回值类型：smalldatetime

- `bigint_tid(bigint)`
描述: 将bigint转为tid。
参数: bigint
返回值类型: tid
- `bool_int1(boolean)`
描述: 将boolean转为int1。
参数: boolean
返回值类型: tinyint
- `bool_int2(boolean)`
描述: 将boolean转为int2。
参数: boolean
返回值类型: smallint
- `bool_int8(boolean)`
描述: 将boolean转为int8。
参数: boolean
返回值类型: bigint
- `bpchar_date(character)`
描述: 将字符串转为日期。
参数: character
返回值类型: date
- `bpchar_float4(character)`
描述: 将字符串转为float4。
参数: character
返回值类型: real
- `bpchar_float8(character)`
描述: 将字符串转为float8。
参数: character
返回值类型: double precision
- `bpchar_int4(character)`
描述: 将字符串转为int4。
参数: character
返回值类型: integer
- `bpchar_int8(character)`
描述: 将字符串转为int8。
参数: character
返回值类型: bigint
- `bpchar_numeric(character)`
描述: 将字符串转为numeric。
参数: character
返回值类型: numeric

- `bpchar_timestamp(character)`
描述：将字符串转为时间戳。
参数：character
返回值类型：timestamp without time zone
- `bpchar_to_smalldatetime(character)`
描述：将字符串转为smalldatetime。
参数：character
返回值类型：smalldatetime
- `complex_array_in(cstring, oid, int2vector)`
描述：将外部complex_array类型转化为内部anyarray数组类型。
参数：cstring, oid, int2vector
返回值类型：anyarray
- `date_bpchar(date)`
描述：将date类型转换为bpchar类型。
参数：date
返回值类型：character
- `date_text(date)`
描述：将date类型转换为text类型。
参数：date
返回值类型：text
- `date_varchar(date)`
描述：将date类型转换为varchar类型。
参数：date
返回值类型：character varying
- `f4toi1(real)`
描述：把float4类型强转为uint8类型。
参数：real
返回值类型：tinyint
- `f8toi1(double precision)`
描述：把float8类型强转为uint8类型。
参数：double precision
返回值类型：tinyint
- `float4_bpchar(real)`
描述：float4转换为bpchar。
参数：real
返回值类型：character
- `float4_text(real)`
描述：float4转换为text。
参数：real
返回值类型：text

- float4_varchar(real)
描述: float4转换为varchar。
参数: real
返回值类型: character varying
- float8_bpchar(double precision)
描述: float8转换为bpchar。
参数: double precision
返回值类型: character
- float8_interval(double precision)
描述: float8转换为interval。
参数: double precision
返回值类型: interval
- float8_text(double precision)
描述: float8转换为text。
参数: double precision
返回值类型: text
- float8_varchar(double precision)
描述: float8转换为varchar。
参数: double precision
返回值类型: character varying
- i1tof4(tinyint)
描述: uint8转换为float4。
参数: tinyint
返回值类型: real
- i1tof8(tinyint)
描述: uint8转换为float8。
参数: tinyint
返回值类型: double precision
- i1toi2(tinyint)
描述: uint8转换为int16。
参数: tinyint
返回值类型: smallint
- i1toi4(tinyint)
描述: uint8转换为int32。
参数: tinyint
返回值类型: integer
- i1toi8(tinyint)
描述: uint8转换为int64。
参数: tinyint
返回值类型: bigint

- `i2toi1(smallint)`
描述: int16转换为uint8。
参数: `smallint`
返回值类型: `tinyint`
- `i4toi1(integer)`
描述: int32转换为uint8。
参数: `integer`
返回值类型: `tinyint`
- `i8toi1(bigint)`
描述: int64转换为uint8。
参数: `bigint`
返回值类型: `tinyint`
- `int1_avg_accum(bigint[], tinyint)`
描述: 将第二个uint8类型参数, 加入到第一个参数中, 一个参数为bigint类型数组。
参数: `bigint[], tinyint`
返回值类型: `bigint[]`
- `int1_bool(tinyint)`
描述: uint8转换为boolean。
参数: `tinyint`
返回值类型: `boolean`
- `int1_bpchar(tinyint)`
描述: uint8转换为bpchar。
参数: `tinyint`
返回值类型: `character`
- `int1_mul_cash(tinyint, money)`
描述: 返回一个int8类型参数和一个cash类型参数的乘积, 返回值为cash类型。
参数: `tinyint, money`
返回值类型: `money`
- `int1_numeric(tinyint)`
描述: uint8转换为numeric。
参数: `tinyint`
返回值类型: `numeric`
- `int1_nvarchar2(tinyint)`
描述: uint8转换为nvarchar2。
参数: `tinyint`
返回值类型: `nvarchar2`
- `int1_text(tinyint)`
描述: uint8转换为text。
参数: `tinyint`
返回值类型: `text`

- `int1_varchar(tinyint)`
描述：uint8转换为varchar。
参数：tinyint
返回值类型：character varying
- `int1in(cstring)`
描述：字符串转化为无符号一字节整数。
参数：cstring
返回值类型：tinyint
- `int1out(tinyint)`
描述：无符号一字节整数转化为字符串。
参数：tinyint
返回值类型：cstring
- `int1up(tinyint)`
描述：输入整数转化为无符号一字节整数。
参数：tinyint
返回值类型：tinyint
- `int2_bool(smallint)`
描述：将有符号二字节整数转化为bool型。
参数：smallint
返回值类型：boolean
- `int2_bpchar(smallint)`
描述：将有符号二字节整数转化为BpChar。
参数：smallint
返回值类型：character
- `int2_text(smallint)`
描述：有符号二字节整数转化为text类型。
参数：smallint
返回值类型：text
- `int2_varchar(smallint)`
描述：有符号二字节整数转化为varchar类型。
参数：smallint
返回值类型：character varying
- `int4_bpchar(integer)`
描述：有符号四字节整数转化为bpchar。
参数：integer
返回值类型：character
- `int4_text(integer)`
描述：有符号四字节整数转化为text类型。
参数：integer
返回值类型：text

- `int4_varchar(integer)`
描述：有符号四字节整数转化为varchar。
参数：integer
返回值类型：character varying
- `int8_bool(bigint)`
描述：有符号八字节整数转化为bool。
参数：bigint
返回值类型：boolean
- `int8_bpchar(bigint)`
描述：有符号八字节整数转化为bpchar。
参数：bigint
返回值类型：character
- `int8_text(bigint)`
描述：有符号八字节整数转化为text类型。
参数：bigint
返回值类型：text
- `int8_varchar(bigint)`
描述：有符号八字节整数转化为varchar。
参数：bigint
返回值类型：character varying
- `intervaltonum(interval)`
描述：将内部数据类型日期转化为numeric类型。
参数：interval
返回值类型：numeric
- `numeric_bpchar(numeric)`
描述：numeric 转化为bpchar。
参数：numeric
返回值类型：character
- `numeric_int1(numeric)`
描述：numeric 转化为有符号1字节整数。
参数：numeric
返回值类型：tinyint
- `numeric_text(numeric)`
描述：numeric 转化为text。
参数：numeric
返回值类型：text
- `numeric_varchar(numeric)`
描述：numeric 转化为varchar。
参数：numeric
返回值类型：character varying

- `nvarchar2in(cstring, oid, integer)`
描述：将c字符串转化为varchar。
参数： cstring, oid, integer
返回值类型： nvarchar2
- `nvarchar2out(nvarchar2)`
描述：将text转化为c字符串。
参数： nvarchar2
返回值类型： cstring
- `nvarchar2send(nvarchar2)`
描述：将varchar转化为二进制。
参数： nvarchar2
返回值类型： bytea
- `oidvectorin_extend(cstring)`
描述：将字符串转化为oidvector。
参数： cstring
返回值类型： oidvector_extend
- `oidvectorout_extend(oidvector_extend)`
描述：将oidvector转化为字符串。
参数： oidvector_extend
返回值类型： cstring
- `oidvectorsend_extend(oidvector_extend)`
描述：将oidvector转化为字符串。
参数： oidvector_extend
返回值类型： bytea
- `reltime_text(reltime)`
描述：reltime转换为text。
参数： reltime
返回值类型： text
- `text_date(text)`
描述：text类型转换为date类型。
参数： text
返回值类型： date
- `text_float4(text)`
描述：text类型转换为float4类型。
参数： text
返回值类型： real
- `text_float8(text)`
描述：text类型转换为float8类型。
参数： text
返回值类型： double precision

- text_int1(text)
描述：text类型转换为int1类型。
参数：text
返回值类型：tinyint
- text_int2(text)
描述：text类型转换为int2类型。
参数：text
返回值类型：smallint
- text_int4(text)
描述：text类型转换为int4类型。
参数：text
返回值类型：integer
- text_int8(text)
描述：text类型转换为int8类型。
参数：text
返回值类型：bigint
- text_numeric(text)
描述：text类型转换为numeric类型。
参数：text
返回值类型：numeric
- text_timestamp(text)
描述：text类型转换为timestamp类型。
参数：text
返回值类型：timestamp without time zone
- time_text(time without time zone)
描述：time类型转换为text类型。
参数：time without time zone
返回值类型：text
- timestamp_text(timestamp without time zone)
描述：timestamp类型转换为text类型。
参数：timestamp without time zone
返回值类型：text
- timestamp_to_smalldatetime(timestamp without time zone)
描述：timestamp类型转换为smalldatetime类型。
参数：timestamp without time zone
返回值类型：smalldatetime
- timestamp_varchar(timestamp without time zone)
描述：timestamp类型转换为varchar类型。
参数：timestamp without time zone
返回值类型：character varying

- `timestampz_to_smalldatetime(timestamp with time zone)`
描述: `timestampz`类型转换为`smalldatetime`。
参数: `timestamp with time zone`
返回值类型: `smalldatetime`
- `timestampzone_text(timestamp with time zone)`
描述: `timestampzone`类型转换为`text`类型。
参数: `timestamp with time zone`
返回值类型: `text`
- `timetz_text(time with time zone)`
描述: `timetz`类型转换为`text`类型。
参数: `time with time zone`
返回值类型: `text`
- `to_integer(character varying)`
描述: 转换为`integer`类型。
参数: `character varying`
返回值类型: `integer`
- `to_interval(character varying)`
描述: 转换为`interval`类型。
参数: `character varying`
返回值类型: `interval`
- `to_numeric(character varying)`
描述: 转换为`numeric`类型。
参数: `character varying`
返回值类型: `numeric`
- `to_text(smallint)`
描述: 转换为`text`类型。
参数: `smallint`
返回值类型: `text`
- `to_ts(character varying)`
描述: 转换为`ts`类型。
参数: `character varying`
返回值类型: `timestamp without time zone`
- `to_varchar2(timestamp without time zone)`
描述: 转换为`varchar2`类型。
参数: `timestamp without time zone`
返回值类型: `character varying`
- `varchar_date(character varying)`
描述: `varchar`类型转换为`date`。
参数: `character varying`
返回值类型: `date`

- `varchar_float4(character varying)`
描述：varchar类型转换为float4。
参数：character varying
返回值类型：real
- `varchar_float8(character varying)`
描述：varchar类型转换为float8。
参数：character varying
返回值类型：double precision
- `varchar_int4(character varying)`
描述：varchar类型转换为int4。
参数：character varying
返回值类型：integer
- `varchar_int8(character varying)`
描述：varchar类型转换为int8。
参数：character varying
返回值类型：bigint
- `varchar_numeric(character varying)`
描述：varchar类型转换为numeric。
参数：character varying
返回值类型：numeric
- `varchar_timestamp(character varying)`
描述：varchar类型转换为timestamp。
参数：character varying
返回值类型：timestamp without time zone
- `varchar2_to_smlldatetime(character varying)`
描述：varchar2类型转换为smlldatetime。
参数：character varying
返回值类型：smalldatetime
- `xidout4(xid32)`
描述：xid输出为4字节数字。
参数：xid32
返回值类型：cstring
- `xidsend4(xid32)`
描述：xid转换为二进制格式。
参数：xid32
返回值类型：bytea
- `treat(expr AS [JSON | REF] schema.type)`
描述：将expr转化为AS后关键字指定的类型（JSON或输入的用户自定义类型）。
返回值类型：JSON或输入的用户自定义类型。
示例：

```
gaussdb=# CREATE TABLE json_doc(data CLOB);
gaussdb=# INSERT INTO json_doc values({'name':'a'});
gaussdb=# SELECT treat(data as json) FROM json_doc;
      json
-----
{"name":"a"}
(1 row)
gaussdb=# DROP TABLE json_doc;
DROP TABLE
```

编码类型转换

- `convert_to_nocase(text, text)`
描述：将字符串转换为指定的编码类型。

返回值类型：bytea

示例：

```
gaussdb=# SELECT convert_to_nocase('12345', 'GBK');
convert_to_nocase
-----
\x3132333435
(1 row)
```

7.6.10 几何函数和操作符

几何操作符

- +
描述：平移。
示例：

```
gaussdb=# SELECT box '((0,0),(1,1))' + point '(2.0,0)' AS RESULT;
      result
-----
(3,1),(2,0)
(1 row)
```
- -
描述：平移。
示例：

```
gaussdb=# SELECT box '((0,0),(1,1))' - point '(2.0,0)' AS RESULT;
      result
-----
(-1,1),(-2,0)
(1 row)
```
- *
描述：伸展/旋转。
示例：

```
gaussdb=# SELECT box '((0,0),(1,1))' * point '(2.0,0)' AS RESULT;
      result
-----
(2,2),(0,0)
(1 row)
```
- /
描述：收缩/旋转。

```
gaussdb=# SELECT box '((0,0),(2,2))' / point '(2.0,0)' AS RESULT;
      result
```

- ```

(1,1),(0,0)
(1 row)
```

● #

描述：两个图形交面。

示例：

```
gaussdb=# SELECT box '((1,-1),(-1,1))' # box '((1,1),(-2,-2))' AS RESULT;
result

(1,1),(-1,-1)
(1 row)
```
- #

描述：图形的路径数目或多边形顶点数。

示例：

```
gaussdb=# SELECT # path '((1,0),(0,1),(-1,0))' AS RESULT;
result

3
(1 row)
```
- @-@

描述：图形的长度或者周长。

示例：

```
gaussdb=# SELECT @-@ path '((0,0),(1,0))' AS RESULT;
result

2
(1 row)
```
- @@

描述：图形的中心。

示例：

```
gaussdb=# SELECT @@ circle '((0,0),10)' AS RESULT;
result

(0,0)
(1 row)
```
- <->

描述：两个图形之间的距离。

示例：

```
gaussdb=# SELECT circle '((0,0),1)' <-> circle '((5,0),1)' AS RESULT;
result

3
(1 row)
```
- &&

描述：两个图形是否重叠（有一个共同点就为真）。

示例：

```
gaussdb=# SELECT box '((0,0),(1,1))' && box '((0,0),(2,2))' AS RESULT;
result

t
(1 row)
```
- <<

描述：图形是否全部在另一个图形的左边（没有相同的横坐标）。

示例:

```
gaussdb=# SELECT circle '((0,0),1)' << circle '((5,0),1)' AS RESULT;
result

t
(1 row)
```

- >>

描述：图形是否全部在另一个图形的右边（没有相同的横坐标）。

示例:

```
gaussdb=# SELECT circle '((5,0),1)' >> circle '((0,0),1)' AS RESULT;
result

t
(1 row)
```

- &<

描述：图形的最右边是否不超过在另一个图形的最右边。

示例:

```
gaussdb=# SELECT box '((0,0),(1,1))' &< box '((0,0),(2,2))' AS RESULT;
result

t
(1 row)
```

- &>

描述：图形的最左边是否不超过在另一个图形的最左边。

示例:

```
gaussdb=# SELECT box '((0,0),(3,3))' &> box '((0,0),(2,2))' AS RESULT;
result

t
(1 row)
```

- <<|

描述：图形是否全部在另一个图形的下边（没有相同的纵坐标）。

示例:

```
gaussdb=# SELECT box '((0,0),(3,3))' <<| box '((3,4),(5,5))' AS RESULT;
result

t
(1 row)
```

- |>>

描述：图形是否全部在另一个图形的上边（没有相同的纵坐标）。

示例:

```
gaussdb=# SELECT box '((3,4),(5,5))' |>> box '((0,0),(3,3))' AS RESULT;
result

t
(1 row)
```

- &<|

描述：图形的最上边是否不超过另一个图形的最上边。

示例:

```
gaussdb=# SELECT box '((0,0),(1,1))' &<| box '((0,0),(2,2))' AS RESULT;
result

t
(1 row)
```

- |>  
描述：图形的最下边是否不超过另一个图形的最下边。  
示例：

```
gaussdb=# SELECT box '((0,0),(3,3))' |> box '((0,0),(2,2))' AS RESULT;
result

t
(1 row)
```
- <^  
描述：图形是否低于另一个图形（允许两个图形有接触）。  
示例：

```
gaussdb=# SELECT box '((0,0),(-3,-3))' <^ box '((0,0),(2,2))' AS RESULT;
result

t
(1 row)
```
- >^  
描述：图形是否高于另一个图形（允许两个图形有接触）。  
示例：

```
gaussdb=# SELECT box '((0,0),(2,2))' >^ box '((0,0),(-3,-3))' AS RESULT;
result

t
(1 row)
```
- ?#  
描述：两个图形是否相交。  
示例：

```
gaussdb=# SELECT lseg '((-1,0),(1,0))' ?# box '((-2,-2),(2,2))' AS RESULT;
result

t
(1 row)
```
- ?-  
描述：图形是否处于水平位置。  
示例：

```
gaussdb=# SELECT ?- lseg '((-1,0),(1,0))' AS RESULT;
result

t
(1 row)
```
- ?-  
描述：图形是否水平对齐。  
示例：

```
gaussdb=# SELECT point '(1,0)' ?- point '(0,0)' AS RESULT;
result

t
(1 row)
```
- ?|  
描述：图形是否处于竖直位置。  
示例：

```
gaussdb=# SELECT ?| lseg '((-1,0),(1,0))' AS RESULT;
result

f
(1 row)
```

- ?|  
描述: 图形是否竖直对齐。  
示例:

```
gaussdb=# SELECT point '(0,1)' ?| point '(0,0)' AS RESULT;
result

t
(1 row)
```

- ?-|  
描述: 两条线是否垂直。  
示例:

```
gaussdb=# SELECT lseg '((0,0),(0,1))' ?-| lseg '((0,0),(1,0))' AS RESULT;
result

t
(1 row)
```

- ?||  
描述: 两条线是否平行。  
示例:

```
gaussdb=# SELECT lseg '((-1,0),(1,0))' ?|| lseg '((-1,2),(1,2))' AS RESULT;
result

t
(1 row)
```

- @>  
描述: 图形是否包含另一个图形。  
示例:

```
gaussdb=# SELECT circle '((0,0),2)' @> point '(1,1)' AS RESULT;
result

t
(1 row)
```

- <@  
描述: 图形是否被包含于另一个图形。  
示例:

```
gaussdb=# SELECT point '(1,1)' <@ circle '((0,0),2)' AS RESULT;
result

t
(1 row)
```

- ~=  
描述: 两个图形是否相同。  
示例:

```
gaussdb=# SELECT polygon '((0,0),(1,1))' ~= polygon '((1,1),(0,0))' AS RESULT;
result

t
(1 row)
```

## 几何函数

- **area(object)**  
描述：计算图形的面积。  
返回类型：double precision  
示例：

```
gaussdb=# SELECT area(box '((0,0),(1,1)')) AS RESULT;
result

 1
(1 row)
```
- **center(object)**  
描述：计算图形的中心。  
返回类型：point  
示例：

```
gaussdb=# SELECT center(box '((0,0),(1,2)')) AS RESULT;
result

(0.5,1)
(1 row)
```
- **diameter(circle)**  
描述：计算圆的直径。  
返回类型：double precision  
示例：

```
gaussdb=# SELECT diameter(circle '((0,0),2.0)') AS RESULT;
result

 4
(1 row)
```
- **height(box)**  
描述：矩形的竖直高度。  
返回类型：double precision  
示例：

```
gaussdb=# SELECT height(box '((0,0),(1,1)')) AS RESULT;
result

 1
(1 row)
```
- **isclosed(path)**  
描述：图形是否为闭合路径。  
返回类型：Boolean  
示例：

```
gaussdb=# SELECT isclosed(path '((0,0),(1,1),(2,0)')) AS RESULT;
result

t
(1 row)
```
- **isopen(path)**  
描述：图形是否为开放路径。  
返回类型：Boolean  
示例：



```
gaussdb=# SELECT isopen(path '((0,0),(1,1),(2,0)')) AS RESULT;
result

t
(1 row)
```

- **length(object)**

描述：计算图形的长度。

返回类型：double precision

示例：

```
gaussdb=# SELECT length(path '((1,0),(1,0)')) AS RESULT;
result

4
(1 row)
```

- **npoints(path)**

描述：计算路径的顶点数。

返回类型：int

示例：

```
gaussdb=# SELECT npoints(path '((0,0),(1,1),(2,0)')) AS RESULT;
result

3
(1 row)
```

- **npoints(polygon)**

描述：计算多边形的顶点数。

返回类型：int

示例：

```
gaussdb=# SELECT npoints(polygon '((1,1),(0,0)')) AS RESULT;
result

2
(1 row)
```

- **pclose(path)**

描述：把路径转换为闭合路径。

返回类型：path

示例：

```
gaussdb=# SELECT pclose(path '((0,0),(1,1),(2,0)')) AS RESULT;
result

((0,0),(1,1),(2,0))
(1 row)
```

- **popen(path)**

描述：把路径转换为开放路径。

返回类型：path

示例：

```
gaussdb=# SELECT popen(path '((0,0),(1,1),(2,0)')) AS RESULT;
result

[(0,0),(1,1),(2,0)]
(1 row)
```

- **radius(circle)**

描述：计算圆的半径。

返回类型：double precision

示例：

```
gaussdb=# SELECT radius(circle '((0,0),2.0)') AS RESULT;
result

 2
(1 row)
```

- width(box)

描述：计算矩形的水平尺寸。

返回类型：double precision

示例：

```
gaussdb=# SELECT width(box '((0,0),(1,1)')) AS RESULT;
result

 1
(1 row)
```

## 几何类型转换函数

- box(circle)

描述：将圆转换成矩形。

返回类型：box

示例：

```
gaussdb=# SELECT box(circle '((0,0),2.0)') AS RESULT;
result

(1.41421356237309,1.41421356237309),(-1.41421356237309,-1.41421356237309)
(1 row)
```

- box(point, point)

描述：将点转换成矩形。

返回类型：box

示例：

```
gaussdb=# SELECT box(point '(0,0)', point '(1,1)') AS RESULT;
result

(1,1),(0,0)
(1 row)
```

- box(polygon)

描述：将多边形转换成矩形。

返回类型：box

示例：

```
gaussdb=# SELECT box(polygon '((0,0),(1,1),(2,0)')) AS RESULT;
result

(2,1),(0,0)
(1 row)
```

- circle(box)

描述：矩形转换成圆。

返回类型：circle

示例：

```
gaussdb=# SELECT circle(box '((0,0),(1,1)')) AS RESULT;
result
```

```

<(0.5,0.5),0.707106781186548>
(1 row)
```

- `circle(point, double precision)`

描述：将圆心和半径转换成圆。

返回类型：circle

示例：

```
gaussdb=# SELECT circle(point '(0,0)', 2.0) AS RESULT;
result

<(0,0),2>
(1 row)
```

- `circle(polygon)`

描述：将多边形转换成圆。

返回类型：circle

示例：

```
gaussdb=# SELECT circle(polygon '((0,0),(1,1),(2,0))') AS RESULT;
result

<(1,0.3333333333333333),0.924950591148529>
(1 row)
```

- `lseg(box)`

描述：矩形对角线转化成线段。

返回类型：lseg

示例：

```
gaussdb=# SELECT lseg(box '((-1,0),(1,0))') AS RESULT;
result

[(1,0),(-1,0)]
(1 row)
```

- `lseg(point, point)`

描述：点转换成线段。

返回类型：lseg

示例：

```
gaussdb=# SELECT lseg(point '(-1,0)', point '(1,0)') AS RESULT;
result

[(-1,0),(1,0)]
(1 row)
```

- `slope(point, point)`

描述：计算两个点构成直线的斜率。

返回类型：double

示例：

```
gaussdb=# SELECT slope(point '(1,1)', point '(0,0)') AS RESULT;
result

1
(1 row)
```

- `path(polygon)`

描述：多边形转换成路径。

返回类型：path

示例:

```
gaussdb=# SELECT path(polygon '((0,0),(1,1),(2,0)')) AS RESULT;
result

(0,0),(1,1),(2,0)
(1 row)
```

- `point(double precision, double precision)`

描述: 节点。

返回类型: `point`

示例:

```
gaussdb=# SELECT point(23.4, -44.5) AS RESULT;
result

(23.4,-44.5)
(1 row)
```

- `point(box)`

描述: 矩形的中心。

返回类型: `point`

示例:

```
gaussdb=# SELECT point(box '((-1,0),(1,0)')) AS RESULT;
result

(0,0)
(1 row)
```

- `point(circle)`

描述: 圆心。

返回类型: `point`

示例:

```
gaussdb=# SELECT point(circle '((0,0),2.0)') AS RESULT;
result

(0,0)
(1 row)
```

- `point(lseg)`

描述: 线段的中心。

返回类型: `point`

示例:

```
gaussdb=# SELECT point(lseg '((-1,0),(1,0)')) AS RESULT;
result

(0,0)
(1 row)
```

- `point(polygon)`

描述: 多边形的中心。

返回类型: `point`

示例:

```
gaussdb=# SELECT point(polygon '((0,0),(1,1),(2,0)')) AS RESULT;
result

(1,0.3333333333333333)
(1 row)
```

- **polygon(box)**

描述：矩形转换成4点多边形。

返回类型： polygon

示例：

```
gaussdb=# SELECT polygon(box '((0,0),(1,1)')) AS RESULT;
 result

((0,0),(0,1),(1,1),(1,0))
(1 row)
```

- **polygon(circle)**

描述：圆转换成12点多边形。

返回类型： polygon

示例：

```
gaussdb=# SELECT polygon(circle '((0,0),2.0)') AS RESULT;
 result

((-2,0),(-1.73205080756888,1),(-1,1.73205080756888),(-1.22464679914735e-16,2),
(1,1.73205080756888),(1.73205080756888,1),(2,2.44929359829471e-16),
(1.73205080756888,-0.999999999999999),(1,-1.73205080756888),(3.67394039744206e-16,-2),
(-0.999999999999999,-1.73205080756888),(-1.73205080756888,-1))
(1 row)
```

- **polygon(npts, circle)**

描述：圆转换成npts点多边形。

返回类型： polygon

示例：

```
gaussdb=# SELECT polygon(12, circle '((0,0),2.0)') AS RESULT;
 result

((-2,0),(-1.73205080756888,1),(-1,1.73205080756888),(-1.22464679914735e-16,2),
(1,1.73205080756888),(1.73205080756888,1),(2,2.44929359829471e-16),
(1.73205080756888,-0.999999999999999),(1,-1.73205080756888),(3.67394039744206e-16,-2),
(-0.999999999999999,-1.73205080756888),(-1.73205080756888,-1))
(1 row)
```

- **polygon(path)**

描述：路径转换成多边形。

返回类型： polygon

示例：

```
gaussdb=# SELECT polygon(path '((0,0),(1,1),(2,0)')) AS RESULT;
 result

((0,0),(1,1),(2,0))
(1 row)
```

## 7.6.11 网络地址函数和操作符

### cidr 和 inet 操作符

操作符 <<, <=, >>, >= 对子网进行测试。它们只考虑两个地址的网络部分（忽略任何主机部分），然后判断其中一个网络是等于另外一个网络，还是另外一个网络的子网。

- <

描述：小于。

示例：

```
gaussdb=# SELECT inet '192.168.1.5' < inet '192.168.1.6' AS RESULT;
result

t
(1 row)
```

- <=

描述：小于或等于。

示例：

```
gaussdb=# SELECT inet '192.168.1.5' <= inet '192.168.1.5' AS RESULT;
result

t
(1 row)
```

- =

描述：等于。

示例：

```
gaussdb=# SELECT inet '192.168.1.5' = inet '192.168.1.5' AS RESULT;
result

t
(1 row)
```

- >=

描述：大于或等于。

示例：

```
gaussdb=# SELECT inet '192.168.1.5' >= inet '192.168.1.5' AS RESULT;
result

t
(1 row)
```

- >

描述：大于。

示例：

```
gaussdb=# SELECT inet '192.168.1.5' > inet '192.168.1.4' AS RESULT;
result

t
(1 row)
```

- <>

描述：不等于。

示例：

```
gaussdb=# SELECT inet '192.168.1.5' <> inet '192.168.1.4' AS RESULT;
result

t
(1 row)
```

- <<  
描述: 包含于。

示例:

```
gaussdb=# SELECT inet '192.168.1.5' << inet '192.168.1/24' AS RESULT;
result

t
(1 row)
```

- <<=  
描述: 包含于或等于。

示例:

```
gaussdb=# SELECT inet '192.168.1/24' <<= inet '192.168.1/24' AS RESULT;
result

t
(1 row)
```

- >>  
描述: 包含。

示例:

```
gaussdb=# SELECT inet '192.168.1/24' >> inet '192.168.1.5' AS RESULT;
result

t
(1 row)
```

- >>=  
描述: 包含或等于。

示例:

```
gaussdb=# SELECT inet '192.168.1/24' >>= inet '192.168.1/24' AS RESULT;
result

t
(1 row)
```

- ~  
描述: 位非。

示例:

```
gaussdb=# SELECT ~ inet '192.168.1.6' AS RESULT;
result

63.87.254.249
(1 row)
```

- &  
描述: 两个网络地址的每一位都进行“与”操作。

示例:

```
gaussdb=# SELECT inet '192.168.1.6' & inet '10.0.0.0' AS RESULT;
result

0.0.0.0
(1 row)
```

- |  
描述：两个网络地址的每一位都进行“或”操作。

示例：

```
gaussdb=# SELECT inet '192.168.1.6' | inet '10.0.0.0' AS RESULT;
result

202.168.1.6
(1 row)
```

- +  
描述：加。

示例：

```
gaussdb=# SELECT inet '192.168.1.6' + 25 AS RESULT;
result

192.168.1.31
(1 row)
```

- -  
描述：减。

示例：

```
gaussdb=# SELECT inet '192.168.1.43' - 36 AS RESULT;
result

192.168.1.7
(1 row)
```

- -  
描述：减。

示例：

```
gaussdb=# SELECT inet '192.168.1.43' - inet '192.168.1.19' AS RESULT;
result

24
(1 row)
```

## cidr 和 inet 函数

函数abbrev, host, text主要是为了提供可选的显示格式。

- abbrev(inet)  
描述：缩写显示格式文本。

返回类型：text

示例：

```
gaussdb=# SELECT abbrev(inet '10.1.0.0/16') AS RESULT;
result

10.1.0.0/16
(1 row)
```

- abbrev(cidr)  
描述：缩写显示格式文本。

返回类型：text

示例：

```
gaussdb=# SELECT abbrev(cidr '10.1.0.0/16') AS RESULT;
result
```



```

10.1/16
(1 row)
```

- broadcast(inet)

描述：网络广播地址。

返回类型：inet

示例：

```
gaussdb=# SELECT broadcast('192.168.1.5/24') AS RESULT;
result

192.168.1.255/24
(1 row)
```

- family(inet)

描述：抽取地址族，4为IPv4。

返回类型：int

示例：

```
gaussdb=# SELECT family('127.0.0.1') AS RESULT;
result

4
(1 row)
```

- host(inet)

描述：将主机地址类型抽出为文本。

返回类型：text

示例：

```
gaussdb=# SELECT host('192.168.1.5/24') AS RESULT;
result

192.168.1.5
(1 row)
```

- hostmask(inet)

描述：为网络构造主机掩码。

返回类型：inet

示例：

```
gaussdb=# SELECT hostmask('192.168.23.20/30') AS RESULT;
result

0.0.0.3
(1 row)
```

- masklen(inet)

描述：抽取子网掩码长度。

返回类型：int

示例：

```
gaussdb=# SELECT masklen('192.168.1.5/24') AS RESULT;
result

24
(1 row)
```

- netmask(inet)

描述：为网络构造子网掩码。

返回类型：inet

示例：

```
gaussdb=# SELECT netmask('192.168.1.5/24') AS RESULT;
 result

255.255.255.0
(1 row)
```

- **network(inet)**

描述：抽取地址的网络部分。

返回类型：cidr

示例：

```
gaussdb=# SELECT network('192.168.1.5/24') AS RESULT;
 result

192.168.1.0/24
(1 row)
```

- **set\_masklen(inet, int)**

描述：为inet数值设置子网掩码长度。

返回类型：inet

示例：

```
gaussdb=# SELECT set_masklen('192.168.1.5/24', 16) AS RESULT;
 result

192.168.1.5/16
(1 row)
```

- **set\_masklen(cidr, int)**

描述：为cidr数值设置子网掩码长度。

返回类型：cidr

示例：

```
gaussdb=# SELECT set_masklen('192.168.1.0/24::cidr, 16) AS RESULT;
 result

192.168.0.0/16
(1 row)
```

- **text(inet)**

描述：把IP地址和掩码长度抽取为文本。

返回类型：text

示例：

```
gaussdb=# SELECT text(inet '192.168.1.5') AS RESULT;
 result

192.168.1.5/32
(1 row)
```

任何cidr值都能以显式或者隐式的方式转换为inet值，因此上述能够操作inet值的函数也同样能够操作cidr值。inet值也可以转换为cidr值，此时inet子网掩码右侧的所有位都将转换为零，以创建一个有效的cidr值。另外，用户还可以使用常规的类型转换语法将一个文本字符串转换为inet或cidr值。例如：inet(expression)或colname::cidr。

## macaddr 函数

函数trunc(macaddr)返回一个MAC地址，该地址的最后三个字节设置为零。

trunc(macaddr)

描述：把后三个字节置为零。

返回类型：macaddr

示例：

```
gaussdb=# SELECT trunc(macaddr '12:34:56:78:90:ab') AS RESULT;
 result

12:34:56:00:00:00
(1 row)
```

macaddr类型还支持标准关系操作符（>，<=等）用于词法排序，和按位运算符（~，&和|）非，与和或。

## 7.6.12 文本检索函数和操作符

### 文本检索操作符

- @@

描述：tsvector类型的词汇与tsquery类型的词汇是否匹配。

示例：

```
gaussdb=# SELECT to_tsvector('fat cats ate rats') @@ to_tsquery('cat & rat') AS RESULT;
 result

t
(1 row)
```

- @@@

描述：@@的同义词。

示例：

```
gaussdb=# SELECT to_tsvector('fat cats ate rats') @@@ to_tsquery('cat & rat') AS RESULT;
 result

t
(1 row)
```

- ||

描述：连接两个tsvector类型的词汇。

示例：

```
gaussdb=# SELECT 'a:1 b:2'::tsvector || 'c:1 d:2 b:3'::tsvector AS RESULT;
 result

'a:1 'b':2,5 'c':3 'd':4
(1 row)
```

- &&

描述：将两个tsquery类型的词汇进行“与”操作。

示例：

```
gaussdb=# SELECT 'fat | rat'::tsquery && 'cat'::tsquery AS RESULT;
 result

('fat | 'rat') & 'cat'
(1 row)
```

- ||

描述：将两个tsquery类型的词汇进行“或”操作。

示例：

```
gaussdb=# SELECT 'fat | rat'::tsquery || 'cat'::tsquery AS RESULT;
result

('fat | 'rat') | 'cat'
(1 row)
```

- !!  
描述：tsquery类型词汇的非关系。

示例：

```
gaussdb=# SELECT !! 'cat'::tsquery AS RESULT;
result

!'cat'
(1 row)
```

- @>  
描述：一个tsquery类型的词汇是否包含另一个tsquery类型的词汇。

示例：

```
gaussdb=# SELECT 'cat'::tsquery @> 'cat & rat'::tsquery AS RESULT;
result

f
(1 row)
```

- <@  
描述：一个tsquery类型的词汇是否被包含另一个tsquery类型的词汇。

示例：

```
gaussdb=# SELECT 'cat'::tsquery <@ 'cat & rat'::tsquery AS RESULT;
result

t
(1 row)
```

除了上述的操作符，还为tsvector类型和tsquery类型的数据定义了普通的B-tree比较操作符（=，<等）。

## 文本检索函数

- get\_current\_ts\_config()  
描述：获取文本检索的默认配置。

返回类型：regconfig

示例：

```
gaussdb=# SELECT get_current_ts_config();
get_current_ts_config

english
(1 row)
```

- length(tsvector)  
描述：tsvector类型词汇的单词数。

返回类型：integer

示例：

```
gaussdb=# SELECT length('fat:2,4 cat:3 rat:5A'::tsvector);
length

3
(1 row)
```

- **numnode(tsquery)**  
描述: tsquery类型的单词加上操作符的数量。  
返回类型: integer  
示例:

```
gaussdb=# SELECT numnode('(fat & rat) | cat)::tsquery);
numnode

 5
(1 row)
```
- **plainto\_tsquery([ config regconfig , ] query text)**  
描述: 产生tsquery类型的词汇, 并忽略标点  
返回类型: tsquery  
示例:

```
gaussdb=# SELECT plainto_tsquery('english', 'The Fat Rats');
plainto_tsquery

'fat' & 'rat'
(1 row)
```
- **querytree(query tsquery)**  
描述: 获取tsquery类型的词汇可加索引的部分。  
返回类型: text  
示例:

```
gaussdb=# SELECT querytree('foo & ! bar)::tsquery);
querytree

'foo'
(1 row)
```
- **setweight(tsvector, "char")**  
描述: 给tsvector类型的每个元素分配权值。  
返回类型: tsvector  
示例:

```
gaussdb=# SELECT setweight('fat:2,4 cat:3 rat:5B)::tsvector, 'A');
setweight

'cat':3A 'fat':2A,4A 'rat':5A
(1 row)
```
- **strip(tsvector)**  
描述: 删除tsvector类型单词中的position和权值。  
返回类型: tsvector  
示例:

```
gaussdb=# SELECT strip('fat:2,4 cat:3 rat:5A)::tsvector);
strip

'cat' 'fat' 'rat'
(1 row)
```
- **to\_tsquery([ config regconfig , ] query text)**  
描述: 标准化单词, 并转换为tsquery类型。  
返回类型: tsquery  
示例:

```
gaussdb=# SELECT to_tsquery('english', 'The & Fat & Rats');
to_tsquery
```

```

'fat' & 'rat'
(1 row)
```

- `to_tsvector([ config regconfig , ] document text)`

描述: 去除文件信息, 并转换为tsvector类型。

返回类型: tsvector

示例:

```
gaussdb=# SELECT to_tsvector('english', 'The Fat Rats');
to_tsvector

'fat':2 'rat':3
(1 row)
```

- `to_tsvector_for_batch([ config regconfig , ] document text)`

描述: 去除文件信息, 并转换为tsvector类型。

返回类型: tsvector

示例:

```
gaussdb=# SELECT to_tsvector_for_batch('english', 'The Fat Rats');
to_tsvector

'fat':2 'rat':3
(1 row)
```

- `ts_headline([ config regconfig, ] document text, query tsquery [, options text ])`

描述: 高亮显示查询的匹配项。

返回类型: text

示例:

```
gaussdb=# SELECT ts_headline('x y z', 'z'::tsquery);
ts_headline

x y z
(1 row)
```

- `ts_rank([ weights float4[], ] vector tsvector, query tsquery [, normalization integer ])`

描述: 文档查询排名。

返回类型: float4

示例:

```
gaussdb=# SELECT ts_rank('hello world'::tsvector, 'world'::tsquery);
ts_rank

.0607927
(1 row)
```

- `ts_rank_cd([ weights float4[], ] vector tsvector, query tsquery [, normalization integer ])`

描述: 排序文件查询使用覆盖密度。

返回类型: float4

示例:

```
gaussdb=# SELECT ts_rank_cd('hello world'::tsvector,'world'::tsquery);
ts_rank_cd

0
(1 row)
```

- `ts_rewrite(query tsquery, target tsquery, substitute tsquery)`

描述：替换目标tsquery类型的单词。

返回类型：tsquery

示例：

```
gaussdb=# SELECT ts_rewrite('a & b'::tsquery, 'a'::tsquery, 'foo|bar'::tsquery);
 ts_rewrite

'b' & ('foo' | 'bar')
(1 row)
```

- `ts_rewrite(query tsquery, select text)`

描述：使用SELECT命令的结果替代目标中tsquery类型的单词。

返回类型：tsquery

示例：

```
gaussdb=# SELECT ts_rewrite('world'::tsquery, 'select "world"::tsquery, "hello"::tsquery');
 ts_rewrite

'hello'
(1 row)
```

## 文本检索调试函数

- `ts_debug([ config regconfig, ] document text, OUT alias text, OUT description text, OUT token text, OUT dictionaries regdictionary[], OUT dictionary regdictionary, OUT lexemes text[])`

描述：测试一个配置。

返回类型：setof record

示例：

```
gaussdb=# SELECT ts_debug('english', 'The Brightest supernovaes');
 ts_debug

(asciiword,"Word, all ASCII",The,{english_stem},english_stem,{})
(blank,"Space symbols","",{,},)
(asciiword,"Word, all ASCII",Brightest,{english_stem},english_stem,{brightest})
(blank,"Space symbols","",{,},)
(asciiword,"Word, all ASCII",supernovaes,{english_stem},english_stem,{supernova})
(5 rows)
```

- `ts_lexize(dict regdictionary, token text)`

描述：测试一个数据字典。

返回类型：text[]

示例：

```
gaussdb=# SELECT ts_lexize('english_stem', 'stars');
 ts_lexize

{star}
(1 row)
```

- `ts_parse(parser_name text, document text, OUT tokid integer, OUT token text)`

描述：测试一个解析。

返回类型：setof record

示例：

```
gaussdb=# SELECT ts_parse('default', 'foo - bar');
 ts_parse
```

```

(1,foo)
(12," ")
(12,"- ")
(1,bar)
(4 rows)
```

- `ts_parse(parser_oid oid, document text, OUT tokid integer, OUT token text)`

描述：测试一个解析。

返回类型：setof record

示例：

```
gaussdb=# SELECT ts_parse(3722, 'foo - bar');
```

```
ts_parse

(1,foo)
(12," ")
(12,"- ")
(1,bar)
(4 rows)
```

- `ts_token_type(parser_name text, OUT tokid integer, OUT alias text, OUT description text)`

描述：获取分析器定义的记号类型。

返回类型：setof record

示例：

```
gaussdb=# SELECT ts_token_type('default');
```

```
ts_token_type

(1,asciword,"Word, all ASCII")
(2,word,"Word, all letters")
(3,numword,"Word, letters and digits")
(4,email,"Email address")
(5,url,URL)
(6,host,Host)
(7,sfloat,"Scientific notation")
(8,version,"Version number")
(9,hword_numpart,"Hyphenated word part, letters and digits")
(10,hword_part,"Hyphenated word part, all letters")
(11,hword_asciipart,"Hyphenated word part, all ASCII")
(12,blank,"Space symbols")
(13>tag,"XML tag")
(14,protocol,"Protocol head")
(15,numhword,"Hyphenated word, letters and digits")
(16,asciihword,"Hyphenated word, all ASCII")
(17,hword,"Hyphenated word, all letters")
(18,url_path,"URL path")
(19,file,"File or path name")
(20,float,"Decimal notation")
(21,int,"Signed integer")
(22,uint,"Unsigned integer")
(23,entity,"XML entity")
(23 rows)
```

- `ts_token_type(parser_oid oid, OUT tokid integer, OUT alias text, OUT description text)`

描述：获取分析器定义的记号类型。

返回类型：setof record

示例：

```
gaussdb=# SELECT ts_token_type(3722);
```

```
ts_token_type

(1,asciword,"Word, all ASCII")
```



```
(2,word,"Word, all letters")
(3,numword,"Word, letters and digits")
(4,email,"Email address")
(5,url,URL)
(6,host,Host)
(7,sfloat,"Scientific notation")
(8,version,"Version number")
(9,hword_numpart,"Hyphenated word part, letters and digits")
(10,hword_part,"Hyphenated word part, all letters")
(11,hword_asciipart,"Hyphenated word part, all ASCII")
(12,blank,"Space symbols")
(13,tag,"XML tag")
(14,protocol,"Protocol head")
(15,numhword,"Hyphenated word, letters and digits")
(16,asciihword,"Hyphenated word, all ASCII")
(17,hword,"Hyphenated word, all letters")
(18,url_path,"URL path")
(19,file,"File or path name")
(20,float,"Decimal notation")
(21,int,"Signed integer")
(22,uint,"Unsigned integer")
(23,entity,"XML entity")
(23 rows)
```

- `ts_stat(sqlquery text, [ weights text, ] OUT word text, OUT ndoc integer, OUT nentry integer)`

描述：获取tsvector列的统计数据。

返回类型：setof record

示例：

```
gaussdb=# SELECT ts_stat('select "hello world"::tsvector');
 ts_stat

(world,1,1)
(hello,1,1)
(2 rows)
```

## 7.6.13 JSON/JSONB 函数和操作符

JSON/JSONB数据类型参考[JSON/JSONB类型](#)，操作符如[表7-60](#)和[表7-61](#)所示。

表 7-60 JSON/JSONB 通用操作符

| 操作符 | 左操作数类型         | 右操作数类型 | 返回类型    | 描述                       | 示例                                                                                                       |
|-----|----------------|--------|---------|--------------------------|----------------------------------------------------------------------------------------------------------|
| ->  | Array-json(b)  | int    | json(b) | 获得array-json元素。下标不存在返回空。 | <pre>SELECT '{"a":"foo"},{"b":"bar"}, {"c":"baz"}'::json-&gt;2; ?column? ----- {"c":"baz"} (1 row)</pre> |
| ->  | object-json(b) | text   | json(b) | 通过键获得值。不存在则返回空。          | <pre>SELECT '{"a": {"b":"foo"}}'::json- &gt;'a'; ?column? ----- {"b":"foo"} (1 row)</pre>                |

| 操作符 | 左操作数类型           | 右操作数类型 | 返回类型    | 描述                         | 示例                                                                                              |
|-----|------------------|--------|---------|----------------------------|-------------------------------------------------------------------------------------------------|
| ->> | Array-json(b)    | int    | text    | 获得JSON 数组元素。下标不存在返回空。      | SELECT '[1,2,3]::json->>2;<br>?column?<br>-----<br>3<br>(1 row)                                 |
| ->> | object-json(b)   | text   | text    | 通过键获得值。不存在则返回空。            | SELECT '{"a":1,"b":2}::json->>'b';<br>?column?<br>-----<br>2<br>(1 row)                         |
| #>  | contains-json(b) | text[] | json(b) | 获取在指定路径的JSON 对象，路径不存在则返回空。 | SELECT '{"a": {"b":{"c":"foo"}}}::json #>{a,b};<br>?column?<br>-----<br>{'c': "foo"}<br>(1 row) |
| #>> | contains-json(b) | text[] | text    | 获取在指定路径的JSON 对象，路径不存在则返回空。 | SELECT '{"a":[1,2,3],"b":[4,5,6]}::json #>>{a,2};<br>?column?<br>-----<br>3<br>(1 row)          |

**⚠ 注意**

对于 #> 和 #>> 操作符，当给出的路径无法查找到数据时，不会报错，会返回空。

表 7-61 JSONB 额外支持操作符

| 操作符 | 右操作数类型 | 描述                           | 例子                                               |
|-----|--------|------------------------------|--------------------------------------------------|
| @>  | jsonb  | 左边的JSON的顶层是否包含右边JSON的顶层所有项。  | '{"a":1, "b":2}::jsonb @> {"b":2}::jsonb         |
| <@  | jsonb  | 左边的JSON的所有项是否全部存在于右边JSON的顶层。 | '{"b":2}::jsonb <@ {"a":1, "b":2}::jsonb         |
| ?   | text   | 键/元素的字符串是否存在于JSON 值的顶层。      | '{"a":1, "b":2}::jsonb ? 'b'                     |
| ?   | text[] | 这些数组字符串中的任何一个是否作为顶层键存在。      | '{"a":1, "b":2, "c":3}::jsonb ?  array['b', 'c'] |

| 操作符 | 右操作数类型 | 描述                           | 例子                                     |
|-----|--------|------------------------------|----------------------------------------|
| ?&  | text[] | 是否所有这些数组字符串都作为顶层键存在。         | '["a", "b"]::jsonb ? & array['a', 'b'] |
| =   | jsonb  | 判断两个jsonb的大小关系，同函数 jsonb_eq。 | /                                      |
| <>  | jsonb  | 判断两个jsonb的大小关系，同函数 jsonb_ne。 | /                                      |
| <   | jsonb  | 判断两个jsonb的大小关系，同函数 jsonb_lt。 | /                                      |
| >   | jsonb  | 判断两个jsonb的大小关系，同函数 jsonb_gt。 | /                                      |
| <=  | jsonb  | 判断两个jsonb的大小关系，同函数 jsonb_le。 | /                                      |
| >=  | jsonb  | 判断两个jsonb的大小关系，同函数 jsonb_ge。 | /                                      |

## JSON/JSONB 支持的函数

- array\_to\_json(anyarray [, pretty\_bool])

描述：返回JSON类型的数组。将一个多维数组组成一个JSON数组。如果 pretty\_bool为true，将在一维元素之间添加换行符。

返回类型： json

示例：

```
gaussdb=# SELECT array_to_json('{{1,5},{99,100}}::int[]);
 array_to_json

[[1,5],[99,100]]
(1 row)
```

- row\_to\_json(record [, pretty\_bool])

描述：返回JSON类型的行。如果pretty\_bool为true，将在第一级元素之间添加换行符。

返回类型： json

示例：

```
gaussdb=# SELECT row_to_json(row(1,'foo'));
 row_to_json

{"f1":1,"f2":"foo"}
(1 row)
```

- `json_array_element(array-json, integer)`、`jsonb_array_element(array-jsonb, integer)`  
描述：同操作符`->`，返回数组中指定下标的元素。  
返回类型：json、jsonb  
示例：

```
gaussdb=# SELECT json_array_element('[1,true,[1,[2,3]],null]',2);
json_array_element

[1,[2,3]]
(1 row)
```
- `json_array_element_text(array-json, integer)`、`jsonb_array_element_text(array-jsonb, integer)`  
描述：同操作符`->>`，返回数组中指定下标的元素。  
返回类型：text、text  
示例：

```
gaussdb=# SELECT json_array_element_text('[1,true,[1,[2,3]],null]',2);
json_array_element_text

[1,[2,3]]
(1 row)
```
- `json_object_field(object-json, text)`、`jsonb_object_field(object-jsonb, text)`  
描述：同操作符`->`，返回对象中指定键对应的值。  
返回类型：json、json  
示例：

```
gaussdb=# SELECT json_object_field('{\"a\": {\"b\":\"foo\"}}','a');
json_object_field

{\"b\":\"foo\"}
(1 row)
```
- `json_object_field_text(object-json, text)`、`jsonb_object_field_text(object-jsonb, text)`  
描述：同操作符`->>`，返回对象中指定键对应的值。  
返回类型：text、text  
示例：

```
gaussdb=# SELECT json_object_field_text('{\"a\": {\"b\":\"foo\"}}','a');
json_object_field_text

{\"b\":\"foo\"}
(1 row)
```
- `json_extract_path(json, VARIADIC text[])`、`jsonb_extract_path((jsonb, VARIADIC text[])`  
描述：等价于操作符`#>`。根据\$2所指的路径，查找json，并返回。  
返回类型：json、jsonb  
示例：

```
gaussdb=# SELECT json_extract_path('{\"f2\":{\"f3\":1,\"f4\":{\"f5\":99,\"f6\":\"stringy\"}}','f4','f6');
json_extract_path

\"stringy\"
(1 row)
```
- `json_extract_path_op(json, text[])`、`jsonb_extract_path_op(jsonb, text[])`  
描述：同操作符`#>`。根据\$2所指的路径，查找json，并返回。  
返回类型：json、jsonb

示例:

```
gaussdb=# SELECT json_extract_path_op('{ "f2": {"f3": 1}, "f4": {"f5": 99, "f6": "stringy"} }', ARRAY['f4', 'f6']);
json_extract_path_op

"stringy"
(1 row)
```

- `json_extract_path_text(json, VARIADIC text[])`、`jsonb_extract_path_text((jsonb, VARIADIC text[])`

描述：等价于操作符`#>>`。根据\$2所指的路径，查找json，并返回。

返回类型：text、text

示例:

```
gaussdb=# SELECT json_extract_path_text('{ "f2": {"f3": 1}, "f4": {"f5": 99, "f6": "stringy"} }', 'f4', 'f6');
json_extract_path_text

stringy
(1 row)
```

- `json_extract_path_text_op(json, text[])`、`jsonb_extract_path_text_op(jsonb, text[])`

描述：同操作符`#>>`。根据\$2所指的路径，查找json，并返回。

返回类型：text、text

示例:

```
gaussdb=# SELECT json_extract_path_text_op('{ "f2": {"f3": 1}, "f4": {"f5": 99, "f6": "stringy"} }',
ARRAY['f4', 'f6']);
json_extract_path_text_op

stringy
(1 row)
```

- `json_array_elements(array-json)`、`jsonb_array_elements(array-jsonb)`

描述：拆分数组，每一个元素返回一行。

返回类型：json、jsonb

示例:

```
gaussdb=# SELECT json_array_elements('[1,true,[1,[2,3]],null]');
json_array_elements

1
true
[1,[2,3]]
null
(4 rows)
```

- `json_array_elements_text(array-json)`、`jsonb_array_elements_text(array-jsonb)`

描述：拆分数组，每一个元素返回一行。

返回类型：text、text

示例:

```
gaussdb=# SELECT * FROM json_array_elements_text('[1,true,[1,[2,3]],null]');
value

1
true
[1,[2,3]]
(4 rows)
```

- `json_array_length(array-json)`、`jsonb_array_length(array-jsonb)`

描述：返回数组长度。

返回类型：integer

示例:

```
gaussdb=# SELECT json_array_length('[1,2,3,{"f1":1,"f2":[5,6]},4,null]');
json_array_length

 6
(1 row)
```

- `json_each(object-json)`、`jsonb_each(object-jsonb)`

描述：将对象的每个键值对拆分转换成一行两列。

返回类型：`setof(key text, value json)`、`setof(key text, value jsonb)`

示例：

```
gaussdb=# SELECT * FROM json_each('{"f1":[1,2,3],"f2":{"f3":1},"f4":null}');
key | value
-----+-----
f1 | [1,2,3]
f2 | {"f3":1}
f4 | null
(3 rows)
```

- `json_each_text(object-json)`、`jsonb_each_text(object-jsonb)`

描述：将对象的每个键值对拆分转换成一行两列。

返回类型：`setof(key text, value text)`、`setof(key text, value text)`

示例：

```
gaussdb=# SELECT * FROM json_each_text('{"f1":[1,2,3],"f2":{"f3":1},"f4":null}');
key | value
-----+-----
f1 | [1,2,3]
f2 | {"f3":1}
f4 |
(3 rows)
```

- `json_object_keys(object-json)`、`jsonb_object_keys(object-jsonb)`

描述：返回对象中顶层的所有键。

返回类型：`SETOF text`

示例：

```
gaussdb=# SELECT json_object_keys('{"f1":"abc","f2":{"f3":"a"}, "f4":"b"}, {"f1":"abcd"}');
json_object_keys

f1
f2
f1
(3 rows)
```

- `jsonb`中会有去重操作

```
gaussdb=# SELECT jsonb_object_keys('{"f1":"abc","f2":{"f3":"a"}, "f4":"b"}, {"f1":"abcd"}');
jsonb_object_keys

f1
f2
(2 rows)
```

- `json_populate_record(anyelement, object-json [, bool])`、`jsonb_populate_record(anyelement, object-jsonb [, bool])`

描述：`$1`必须是一个复合类型的参数。将会把`object-json`里的每个对键值进行拆分，以键当做列名，与`$1`中的列名进行匹配查找，并填充到`$1`的格式中。

返回类型：`anyelement`、`anyelement`

示例：

```
gaussdb=# CREATE TYPE jpop AS (a text, b int, c bool);
CREATE TYPE
gaussdb=# SELECT * FROM json_populate_record(null::jpop, '{"a":"blurfl","x":43.2}');
a | b | c
-----+-----
```

```

blurfl | |
(1 row)

gaussdb=# SELECT * FROM json_populate_record((1,1,null)::jpop, '{"a": "blurfl", "x": 43.2}');
 a | b | c
-----+-----
 blurfl | 1 |
(1 row)

gaussdb=# DROP TYPE jpop;
DROP TYPE

```

- `json_populate_record_set(anelement, array-json [, bool])`、`jsonb_populate_record_set(anelement, array-jsonb [, bool])`

描述：参考上述函数`json_populate_record`、`jsonb_populate_record`，对\$2数组的每一个元素进行上述参数函数的操作，因此这也要求\$2数组的每个元素都是`object-json`类型的。

返回类型：setof anelement、setof anelement

示例：

```

gaussdb=# CREATE TYPE jpop AS (a text, b int, c bool);
CREATE TYPE
gaussdb=# SELECT * FROM json_populate_recordset(null::jpop, '[{"a":1,"b":2},{ "a":3,"b":4}]');
 a | b | c
---+---+---
 1 | 2 |
 3 | 4 |
(2 rows)

gaussdb=# DROP TYPE jpop;
DROP TYPE

```

- `json_typeof(json)`、`jsonb_typeof(jsonb)`

描述：检测json类型。

返回类型：text、text

示例：

```

gaussdb=# SELECT value, json_typeof(value) FROM (values (json '123.4'), (json '"foo"'), (json 'true'),
(json 'null'), (json '[1, 2, 3]'), (json '{"x": "foo", "y": 123}'), (NULL::json)) AS data(value);
 value | json_typeof
-----+-----
 123.4 | number
 "foo" | string
 true | boolean
 null | null
 [1, 2, 3] | array
 {"x": "foo", "y": 123} | object
(7 rows)

```

- `json_build_array( [VARIADIC "any"] )`

描述：从一个可变参数列表构造出一个JSON数组。

返回类型：array-json

示例：

```

gaussdb=# SELECT json_build_array('a',1,'b',1.2,'c',true,'d',null,'e',json '{"x": 3, "y": [1,2,3]}');
 json_build_array

 ["a", 1, "b", 1.2, "c", true, "d", null, "e", {"x": 3, "y": [1,2,3]}, null]
(1 row)

```

- `json_build_object( [VARIADIC "any"] )`

描述：从一个可变参数列表构造出一个JSON对象，其入参必须为偶数个，两两一组组成键值对。注意键不可为null。

返回类型：object-json

示例：

```
gaussdb=# SELECT json_build_object(1,2);
 json_build_object

{"1": 2}
(1 row)
```

- `jsonb_build_object( [VARIADIC "any"] )`

描述：从一个可变参数列表构造出一个JSONB对象，其入参必须为偶数个，两两一组组成键值对。注意键值不可为NULL。

返回类型：object-jsonb

### 须知

- 当可变参数列表的元素存在空字符串（"）时，若数据库SQL兼容模式为A，则对应的元素位置返回结果为NULL；若数据库SQL兼容模式为PG，则对应的元素位置返回结果为空字符串。这是因为A兼容模式时空字符串作为NULL处理。
- 当可变参数列表的元素存在DATE类型时，若数据库SQL兼容模式为A，则对应的元素位置返回结果包含时分秒；若数据库SQL兼容模式为PG，则对应的元素位置返回结果不包含时分秒。这是因为A兼容模式DATE会被替换为TIMESTAMP(0) WITHOUT TIME ZONE。

示例：

```
gaussdb=# SELECT jsonb_build_object('a',1,'b',1.2,'c',true,'d',null,'e',json '{"x": 3, "y": [1,2,3]}');
 jsonb_build_object

{"a": 1, "b": 1.2, "c": true, "d": null, "e": {"x": 3, "y": [1, 2, 3]}}
(1 row)

gaussdb=# SELECT jsonb_build_object();
 jsonb_build_object

{}
(1 row)
```

- `json_to_record(object-json, bool)`、`json_to_record(object-json)`

描述：正如所有返回record的函数一样，调用者必须用一个AS子句显式地定义记录的结构。会将object-json的键值对进行拆分重组，把键当做列名，去匹配填充AS显示指定的记录的结构。重载1的bool入参表示是否支持对象嵌套，true为支持，false为不支持，只有一个入参的时候，默认支持嵌套，且入参仅有一个时可将嵌套json对象转换为行类型及支持方括号格式数组的解析。对于时间类型date，ORA兼容模式下相当于timestamp(0)，因此与PG兼容模式相比，在显示上会多出00:00:00时分秒字符串。

返回类型：record

示例：

```
gaussdb=# SELECT * FROM json_to_record('{"a":1,"b":"foo","c":"bar"}',true) AS x(a int, b text, d text);
 a | b | d
---+---+---
 1 | foo |
(1 row)

gaussdb=# SELECT * FROM json_to_record('{"a": {"x": 1, "y": 2}, "b": "foo", "c": [1, 2]}') AS x(a json, b text, c int[]);
 a | b | c
-----+---+---
{"x": 1, "y": 2} | foo | {1,2}
(1 row)
```

- `json_to_recordset(array-json, bool)`



描述：参考函数 `json_to_record`，对数组内每个元素，执行上述函数的操作，因此这要求数组内的每个元素都得是 `object-json`，`bool` 也可参考函数 `json_to_record`，`true` 为支持解析嵌套对象，`false` 为不支持，即是否支持 `json` 对象中元素的 `value` 值也是一个 `json` 对象。

返回类型：set of record

示例：

```
gaussdb=# SELECT * FROM json_to_recordset(['{"a":1,"b":"foo","d":false},
{"a":2,"b":"bar","c":true}'],false) AS x(a int, b text, c boolean);
 a | b | c
---+-----+---
 1 | foo |
 2 | bar | t
(2 rows)
```

- `json_object(text[])`、`json_object(text[], text[])`

描述：从一个文本数组构造一个 `object-json`。这是个重载函数，当入参为一个文本数组的时候，其数组长度必须为偶数，数组内的成员被当作交替出现的键值对。两个文本数组的时候，第一个数组认为是键，第二个认为是值，两个数组长度必须相等。键值不可为 `NULL`。

返回类型：object-json

示例：

```
gaussdb=# SELECT json_object('{a,1,b,2,3,NULL,"d e f","a b c"}');
 json_object

{"a": "1", "b": "2", "3": null, "d e f": "a b c"}
(1 row)
gaussdb=# SELECT json_object('{a,b,"a b c"}', '{a,1,1}');
 json_object

{"a": "a", "b": "1", "a b c": "1"}
(1 row)
```

- `json_object([VARIADIC "any"])`

描述：从一个可变参数列表构造出一个 `json` 对象，其入参必须为偶数个，两两一组组成键值对。键值为 `null` 报错；参数格式为奇数报错。

参数：可变参数列表，入参是一个或多个成对的 `key-value` 组合。

返回类型：json

示例：

```
gaussdb=# SELECT json_object('d',2,'c','name','b',true,'a',2,'a',NULL,'d',1);
 json_object

{"a": 2, "b": true, "c": "name", "d": 2}
(1 row)

gaussdb=# SELECT json_object('d',2,true,'name','b',true,'a',2,'aa', current_timestamp);
 json_object

{"1": "name", "a": 2, "b": true, "d": 2, "aa": "2023-08-12 11:28:13.385958"}
(1 row)
```

### 📖 说明

此函数在 `MYSQL` 模式数据库中，且 `GUC` 参数 `b_format_version = '5.7'` 和 `b_format_dev_version = 's1'` 时生效，生效时会替换原有 `json_object` 行为。

- `json_append/json_array_append(json, [VARIADIC "any"])`

描述：接受一个 `json` 入参和一个可变参数列表。从一个可变参数列表构造出若干对 `json_path` 和 `value` 对，向 `json` 类型中指定的路径追加一个值，并返回修改后的 `json`。`json_append` 与 `json_array_append` 完全一致。如果有任何参数为 `null` 返回 `null`，如果 `json` 格式错误或者 `json_path` 不是有效的路径表达式或者 `json_path` 包含

“\*”、“\*\*”会报错。如果有null值和格式错误场景同时在可变参数列表中，则按异常的先后顺序处理，先有null值返回null，先有报错则报错。

参数：第一个入参必须为符合格式的json，第二个入参为可变的参数列表，json\_path-value对将从可变参数列表中构造。详情请参见表7-62。

表 7-62 参数说明

| 参数名称             | 类型      | 描述                            | 取值范围                                |
|------------------|---------|-------------------------------|-------------------------------------|
| json             | json    | 需要被修改的json值。                  | 符合json格式。                           |
| [VARIADIC "any"] | 可变any数组 | 可变参数列表，包含可变个json_path-value对。 | json_path必须是一个有效的路径表达式，value可以是任意值。 |

返回类型：json

示例：

```
gaussdb=# SELECT json_array_append('[1, [2, 3]]', '$[1]', 4, '$[0]', false, '$[0]', null, '$[0]',
current_timestamp);
 json_array_append

[[1, false, null, "2023-08-12 14:27:16.142355+08"], [2, 3, 4]]
(1 row)
```

- json\_array([VARIADIC "any"])

描述：从一个可变参数列表构造出一个数组，并返回数组形式的json。如果该函数没有任何参数，则返回一个空的数组形式的json。

参数：入参为可变参数列表，这些列表中的值可以是任意类型。

返回类型：json

示例：

```
--不输入入参，返回一个空的数组形式的json
gaussdb=# SELECT json_array();
 json_array

[]
(1 row)

--入参可以是任意类型
gaussdb=# SELECT json_array(TRUE, FALSE, NULL, 114, 'text', current_timestamp);
 json_array

[true, false, null, 114, "text", "2023-08-12 15:17:34.979294+08"]
(1 row)
```

- json\_array\_insert(json, [VARIADIC "any"])

描述：从一个可变参数列表中，构造一个或者多个json\_path和value的路径-值对，向json中的json\_path指定数组路径插入一个值value并返回新的json。如果指定的路径上有值，则在该路径上插入，并将已存在的值后移。json和json\_path路径中有null值返回null，如果json格式错误或者json\_path不是有效的路径表达式或者json\_path包含“\*”、“\*\*”会报错。如果有null值和格式错误场景同时在可变参数列表中，则按异常的先后顺序处理，先有null值返回null，先有报错则报错。

参数：如表4 参数说明所示。

表 7-63 参数说明

| 参数名称             | 类型      | 描述                                | 取值范围                                |
|------------------|---------|-----------------------------------|-------------------------------------|
| json             | json    | 需要修改的json值。                       | 必须满足json的格式。                        |
| [VARIABLE "any"] | 可变any数组 | 可变参数列表，可以支持一个或多个json_path-value对。 | json_path必须是一个有效的路径表达式，value可以是任意值。 |

返回类型：json

示例：

```
--一对json_path-value用例
gaussdb=# SELECT json_array_insert('[1, [2, 3]]', '$[1]', 4);
json_array_insert

[1, 4, [2, 3]]
(1 row)

--多个json_path-value用例
gaussdb=# SELECT json_array_insert('{ "x": 1, "y": [1, 2] }', '$.y[0]', NULL, '$.y[0]', 123, '$.y[3]',
current_timestamp);
json_array_insert

{"x": 1, "y": [123, null, 1, "2023-08-14 14:54:12.85087+08", 2]}
(1 row)
```

- json\_contains(target\_json, candidate\_json[, json\_path])

描述：入参为两个json对象和一个可选的json\_path路径。如果不选定json路径，则判断target\_json是否包含了candidate\_json。如果选定路径，则在target\_json指定路径json\_path指向的json中，判断是否包含candidate\_json。json和json\_path路径中有null值返回null，如果json格式错误或者json\_path不是有效的路径表达式或者json\_path包含“\*”、“\*\*”会报错。如果有null值和格式错误场景同时在可变参数列表中，则按异常的先后顺序处理，先有null值返回null，先有报错则报错。

参数：如表7-64所示。

表 7-64 参数说明

| 参数名称           | 类型   | 描述                                                               | 取值范围                    |
|----------------|------|------------------------------------------------------------------|-------------------------|
| target_json    | json | 目标json对象，需要判断candidate_json是否被该json包含。                           | 必须满足json的格式。            |
| candidate_json | json | json子对象，需要判断是否被target_json包含。                                    | 必须满足json的格式。            |
| json_path      | text | 可选参数，指定json的路径json_path。如果指定，则使用target_json的json_path指定路径判断包含关系。 | json_path必须是一个有效的路径表达式。 |

返回类型：bigint类型，如果包含返回1，如果不包含返回0。

示例：

```
--不指定路径
gaussdb=# SELECT json_contains('[1, 2, {"x": 3}]', '{"x":3}');
json_contains

1
(1 row)

--指定路径
gaussdb=# SELECT json_contains('[1, 2, {"x": 3],[1,2,3,4]]', '2','$[1]');
json_contains

1
(1 row)

gaussdb=# SELECT json_contains('[1, 2, {"x": 3],[1,2,3,4]]', '1','$[1]');
json_contains

0
(1 row)
```

- json\_contains\_path(json, mode\_str, [VARIADIC text])

描述：该函数用于检查一个json对象在指定的路径上是否有值，这个路径可以是多个。第一个入参为json对象，第二个入参为字符串“one”或“all”，它指示是否检查所有的路径。第三个入参为一个可变参数列表，所有的json\_path路径将会从这个可变参数列表中构造。如果路径根据模式判断存在返回1，如果不存在返回0。json和json\_path路径中有null值返回null，如果json格式错误或者json\_path不是有效的路径表达式则会报错。如果有null值和格式错误场景同时在可变参数列表中，则按异常的先后顺序处理，先有null值返回null，先有报错则报错。

参数：如表7-65所示。

表 7-65 参数说明

| 参数名称            | 类型       | 描述                                                                   | 取值范围                      |
|-----------------|----------|----------------------------------------------------------------------|---------------------------|
| json            | json     | 需要传入的json对象。                                                         | 必须满足json的格式。              |
| mode_str        | text     | 字符串“one”或者“all”，如果是“one”，其中一个路径存在返回1，否则返回0；如果是“all”，所有路径存在返回1，否则返回0。 | 必须为字符串“one”或“all”，不区分大小写。 |
| [VARIADIC text] | 可变text数组 | 可变参数列表，从此列表中构造所有的json_path路径。                                        | json_path必须为有效的路径表达式。     |

返回类型：bigint类型

示例：

```
--all场景，需要所有路径都存在
gaussdb=# SELECT json_contains_path('[1, 2, {"x": 3}]', 'all', '$[0]', '$[1]', '$[2]');
json_contains_path

1
(1 row)
```

```
gaussdb=# SELECT json_contains_path('[1, 2, {"x": 3}]', 'all', '$[0]', '$[1]', '$[6]');
json_contains_path
```

```

 0
(1 row)
```

--one场景，其中一个路径存在即可

```
gaussdb=# SELECT json_contains_path('[1, 2, {"x": 3}]', 'one', '$[0]', '$[1]', '$[5]');
json_contains_path
```

```

 1
(1 row)
```

- **json\_depth(json)**

描述：入参为一个json对象，此函数用于返回传入json对象的最大深度。入参为null，返回null。

参数：入参为一个需要查询深度的json。入参如果不是有效的json则报错。

返回类型：int

示例：

--空数组的深度为1

```
gaussdb=# SELECT json_depth('[]');
json_depth
```

```

 1
(1 row)
```

```
gaussdb=# SELECT json_depth('{"s":1, "x":2, "y":[1]}');
json_depth
```

```

 3
(1 row)
```

- **json\_extract(json, [VARIADIC text])**

描述：入参为一个json对象，和若干个json\_path路径，json路径从可变参数列表中构造，此函数在json中提取指定json\_path路径的数据，并将其组合成一个json数组返回。json和json\_path路径中有null值返回null，如果json格式错误或者json\_path不是有效的路径表达式则会报错。如果有null值和格式错误场景同时在可变参数列表中，则按异常的先后顺序处理，先有null值返回null，先有报错则报错。

参数：如表7-66所示。

表 7-66 参数说明

| 参数名称            | 类型       | 描述                           | 取值范围                    |
|-----------------|----------|------------------------------|-------------------------|
| json            | json     | 需要提取路径的json值。                | 必须满足json的格式。            |
| [VARIADIC text] | 可变text数组 | 可变参数列表，可以支持一个或多个json_path路径。 | json_path必须是一个有效的路径表达式。 |

返回类型：json

示例：

--提取一个路径的值

```
gaussdb=# SELECT json_extract('[1, 2, {"x": 3}]', '$[2]');
json_extract
```

```

{"x": 3}
```

```
(1 row)
--提取多个路径的值
gaussdb=# SELECT json_extract('["a", ["b", "c"], "d"]', '$[1]', '$[2]', '$[3]');
 json_extract

[["b", "c"], "d"]
(1 row)
```

- `json_insert(json, [VARIADIC any])`

描述：入参为一个json对象，若干个json\_path路径和需要插入的值，json\_path和值必须两两配对，此函数在json中的json\_path路径指定的位置插入一个value值，此函数只能将数据插入到不存在路径。如果json中已经存在指定的路径，则不会插入数据。json和json\_path中存在null值返回null。并且json\_path中不能存在“\*”、“\*\*”通配符，否则报错。如果有null值和格式错误场景同时在可变参数列表中，则按异常的先后顺序处理，先有null值返回null，先有报错则报错。

参数：如表7-67所示。

表 7-67 参数说明

| 参数名称           | 类型      | 描述                                | 取值范围                                |
|----------------|---------|-----------------------------------|-------------------------------------|
| json           | json    | 需要被插入值的json值。                     | 必须满足json的格式。                        |
| [VARIADIC any] | 可变any数组 | 可变参数列表，可以支持一个或多个json_path-value对。 | json_path必须是一个有效的路径表达式，value可以是任意值。 |

返回类型：json

示例：

```
gaussdb=# SELECT json_insert('[1, [2, 3], {"a": [4, 5]}]', '$[3]', 2);
 json_insert

[1, [2, 3], {"a": [4, 5]}, 2]
(1 row)

gaussdb=# SELECT json_insert('[1, [2, 3], {"a": [4, 5]}]', '$[10]', 10,$[5]', 5);
 json_insert

[1, [2, 3], {"a": [4, 5]}, 10, 5]
(1 row)
```

- `json_keys(json[, json_path])`

描述：入参为一个json对象，和一个可选的json\_path路径。如果没有传入json\_path路径，此函数返回json对象中最上层对象的成员key值的json数组。如果传入了json\_path路径，此函数返回该路径对应的json对象中最上层的成员key值的json数组。json和json\_path路径中有null值返回null，如果json格式错误或者json\_path不是有效的路径表达式或者json\_path包含“\*”、“\*\*”会报错。

参数：如表9 参数说明所示。

表 7-68 参数说明

| 参数名称 | 类型   | 描述       | 取值范围         |
|------|------|----------|--------------|
| json | json | 一个json值。 | 必须满足json的格式。 |

| 参数名称      | 类型   | 描述                 | 取值范围                    |
|-----------|------|--------------------|-------------------------|
| json_path | text | 可选的，一个json_path路径。 | json_path必须是一个有效的路径表达式。 |

返回类型：json

示例：

```
gaussdb=# SELECT json_keys('{ "x": 1, "y": 2, "z": 3 }');
 json_keys

["x", "y", "z"]
(1 row)
```

```
gaussdb=# SELECT json_keys('[1,2,3,{"name":"Tom"}];$[3]');
 json_keys

["name"]
(1 row)
```

- json\_length(json[, json\_path])

描述：入参为一个json对象，和一个可选的json\_path路径。如果没有传入json\_path路径，此函数返回传入json对象的长度。如果传入了json\_path路径，此函数返回该路径对应的json对象的长度。json和json\_path路径中有null值返回null，如果json格式错误或者json\_path不是有效的路径表达式或者json\_path包含“\*”、“\*\*”会报错。

参数：如表7-69所示。

表 7-69 参数说明

| 参数名称      | 类型   | 描述                | 取值范围                    |
|-----------|------|-------------------|-------------------------|
| json      | json | 一个json值。          | 必须满足json的格式。            |
| json_path | text | 可选的，一个json_path路径 | json_path必须是一个有效的路径表达式。 |

返回类型：int

示例：

```
gaussdb=# SELECT json_length('[1,2,3,4,5]');
 json_length

 5
(1 row)
```

```
gaussdb=# SELECT json_length('{ "name": "Tom", "age": 24, "like": "football" }');
 json_length

 3
(1 row)
```

- json\_merge([VARIADIC any])

描述：入参为多个json类型，入参的个数大于等于2，json对象从可变参数列表中构造；此函数将所有传入的json进行合并，并返回合并后的结果。入参中有null，返回null。如果有null值和格式错误场景同时在可变参数列表中，则按异常的先后顺序处理，先有null值返回null，先有报错则报错。

参数：可变参数列表，多个json对象会从这个列表中构造。

返回类型：json

示例：

```
gaussdb=# SELECT json_merge('[1, 2]','[2]');
 json_merge

 [1, 2, 2]
(1 row)

gaussdb=# SELECT json_merge({'b':"2"},{'a':"1"},[1,2]);
 json_merge

 [{"a": "1", "b": "2"}, 1, 2]
(1 row)
```

- **json\_quote(text)**

描述：入参为一个text类型，此函数使用双引号将入参包装成一个字符串形式的json类型并返回。

参数：入参为需要被包装的字符串。

返回类型：json

示例：

```
gaussdb=# SELECT json_quote('gauss');
 json_quote

 "gauss"
(1 row)
```

- **json\_unquote(json)**

描述：入参为一个json，此函数将取消入参的双引号引用，并返回取消后的字符串。

参数：一个json值。

返回类型：text

示例：

```
gaussdb=# SELECT json_unquote('"gauss"');
 json_unquote

 gauss
(1 row)
```

- **json\_remove(json, [VARIADIC text])**

描述：入参为一个json对象，和若干个需要被删除的json\_path路径，这些json\_path路径从可变参数列表中构造。此函数将删除json中指定json\_path路径的值，并返回删除后的json。json和json\_path路径中有null值返回null，如果json格式错误或者json\_path不是有效的路径表达式或者json\_path包含“\*”、“\*\*”会报错。如果有null值和格式错误场景同时在可变参数列表中，则按异常的先后顺序处理，先有null值返回null，先有报错则报错。

参数：如表7-70所示。

表 7-70 参数说明

| 参数说明 | 类型   | 描述       | 取值范围         |
|------|------|----------|--------------|
| json | json | 一个json值。 | 必须满足json的格式。 |



| 参数说明            | 类型       | 描述                           | 取值范围                    |
|-----------------|----------|------------------------------|-------------------------|
| [VARIADIC text] | 可变text数组 | 可变参数列表，可以支持一个或多个json_path路径。 | json_path必须是一个有效的路径表达式。 |

返回类型：json

示例：

```
gaussdb=# SELECT json_remove('[0, 1, 2, [3, 4]]', '$[0]', '$[2]');
json_remove
```

```

[1, 2]
(1 row)
```

```
gaussdb=# SELECT json_remove('[0, 1, 2, [3, 4]]', '$[0]', '$[0]','$[0]');
json_remove
```

```

[[3, 4]]
(1 row)
```

- `json_replace(json, [VARIADIC any])`

描述：入参为一个json对象，和若干个json\_path路径和需要替换的值，json\_path和值必须两两配对；此函数在一个json中使用指定的值来替换指定json\_path路径上的数据，并返回修改后的json。json和json\_path路径中有null值返回null，如果json格式错误或者json\_path不是有效的路径表达式或者json\_path包含“\*”、“\*\*”会报错。如果有null值和格式错误场景同时在可变参数列表中，则按异常的先后顺序处理，先有null值返回null，先有报错则报错。

参数：如表7-71所示。

表 7-71 参数说明

| 参数说明           | 类型      | 描述                                | 取值范围                                |
|----------------|---------|-----------------------------------|-------------------------------------|
| json           | json    | 一个json值。                          | 必须满足json的格式。                        |
| [VARIADIC any] | 可变any入参 | 可变参数列表，可以支持一个或多个json_path-value对。 | json_path必须是一个有效的路径表达式，value可以是任意值。 |

返回类型：json

示例：

```
gaussdb=# SELECT json_replace('{\"x\": 1}', '$.x', 'true');
json_replace
```

```

{\"x\": \"true\"}
(1 row)
```

```
gaussdb=# SELECT json_replace('{\"x\": 1}', '$.x', true, '$.x', 123, '$.x', 'asd', '$.x', null);
json_replace
```

```

{\"x\": null}
(1 row)
```

- `json_search(json, mode_str, search_str, escape_char, json_path)`

描述：函数返回一个给定字符串在一个 json 中的路径。它返回一个路径字符串或者由多个路径组成的数组。如果参数json、search\_str或json\_path任意一个是

null，返回null。如果json格式错误或者json\_path不是有效的路径表达式则会报错。如果有null值和格式错误场景同时在可变参数列表中，则按异常的先后顺序处理，先有null值返回null，先有报错则报错。

参数：如表13 参数说明所示。

表 7-72 参数说明

| 参数说明        | 类型   | 描述                                                                   | 取值范围                       |
|-------------|------|----------------------------------------------------------------------|----------------------------|
| json        | json | 目标的json。                                                             | 必须满足json的格式。               |
| mode_str    | text | 字符串“one”或者“all”，如果是“one”，表示只获取第一个匹配到的路径；如果是“all”，则会匹配所有符合的路径。        | 必须是字符串“one”或者“all”，不区分大小写。 |
| search_str  | text | 被搜索的字符串，正常情况下为全字匹配，但是可以使用通配符：%：匹配任意数量的任意字符，_：匹配一个任意字符。               | -                          |
| escape_char | text | 可选的，如果search_str中包含通配符，则该参数定义为通配符的转义字符。默认为\。若在通配符前加上该字符，则不将该字符看做通配符。 | 可以是任意单个字符。                 |
| json_path   | text | 可选的，若指定json_path，则在该路径下搜索。                                           | json_path必须是一个有效的路径表达式。    |

返回类型：text

示例：

```
--all模式
gaussdb=# SELECT json_search('{ "a": "abc", "b": "abc" }, 'all', 'abc');
json_search

["$.a", "$.b"]
(1 row)

--one模式
gaussdb=# SELECT json_search('{ "a": "abc", "b": "abc" }, 'one', 'abc');
json_search

$.a
(1 row)

--使用默认转义字符
gaussdb=# SELECT json_search('{ "a": "abc", "b": "a%c" }, 'one', 'a%c');
json_search

$.b
(1 row)
```

- `json_set(json, [VARIADIC any])`

描述：入参为一个json对象，若干个json\_path路径和需要设置的值，json\_path和值必须两两配对；此函数在一个json中使用指定的值来更新指定json\_path路径上的数据，并返回修改后的json；如果指定的路径不存在值，则在对应的路径上插入值。json和json\_path路径中有null值返回null，如果json格式错误或者json\_path不是有效的路径表达式或者json\_path包含“\*”、“\*\*”会报错。如果有null值和格式错误场景同时在可变参数列表中，则按异常的先后顺序处理，先有null值返回null，先有报错则报错。

参数：如表14 参数说明所示。

表 7-73 参数说明

| 参数说明           | 类型      | 描述                                | 取值范围                                |
|----------------|---------|-----------------------------------|-------------------------------------|
| json           | json    | 一个json值。                          | 必须满足json的格式。                        |
| [VARIADIC any] | 可变any数组 | 可变参数列表，可以支持一个或多个json_path-value对。 | json_path必须是一个有效的路径表达式，value可以是任意值。 |

返回类型：json

示例：

```
gaussdb=# SELECT json_set('{"s":3}','s','d');
```

```
json_set
```

```

```

```
{"s": "d"}
```

```
(1 row)
```

```
gaussdb=# SELECT json_set('{"s":3}','s','d','a','1');
```

```
json_set
```

```

```

```
{"a": "1", "s": 3}
```

```
(1 row)
```

- `json_type(json)`

描述：入参为一个json对象，函数返回一个字符串，它代表了给定的 json值的类型。入参为null返回null。

参数：一个json值。详情请参见表7-74。

返回类型：text

表 7-74 json\_type 返回值

| 入参类型         | 返回值     |
|--------------|---------|
| 数组类型的json值   | ARRAY   |
| 对象类型的json值   | OBJECT  |
| 字符串类型的json值  | STRING  |
| 数值类型的json值   | NUMBER  |
| bool类型的json值 | BOOLEAN |

| 入参类型  | 返回值  |
|-------|------|
| NULL值 | NULL |

示例:

```
gaussdb=# SELECT json_type('{\"w\":{\"2\":3},\"2\":4}');
json_type

OBJECT
(1 row)
```

```
gaussdb=# SELECT json_type('[1,2,2,3,3,4,4,4,4,4,4]');
json_type

ARRAY
(1 row)
```

- **json\_valid(json)**

描述: 函数返回 0 和 1 来指示给定的参数是否是一个有效的json。入参为null返回null。

参数: 一个json值。

返回类型: bigint

示例:

```
gaussdb=# SELECT json_valid('{\"name\":\"Tom\"}');
json_valid

 1
(1 row)
```

```
gaussdb=# SELECT json_valid('[1,23,4,5,5]');
json_valid

 1
(1 row)
```

```
gaussdb=# SELECT json_valid('[1,23,4,5,5]');
json_valid

 0
(1 row)
```

- **json\_agg(any)**

描述: 将值聚集为json数组。

返回类型: array-json

示例:

```
gaussdb=# CREATE TABLE classes(name varchar, score int);
CREATE TABLE
gaussdb=# INSERT INTO classes VALUES('A',2);
INSERT 0 1
gaussdb=# INSERT INTO classes VALUES('A',3);
INSERT 0 1
gaussdb=# INSERT INTO classes VALUES('D',5);
INSERT 0 1
gaussdb=# INSERT INTO classes VALUES('D',null);
INSERT 0 1
gaussdb=# SELECT * FROM classes;
 name | score
-----+-----
 A | 2
 A | 3
```

```
D | 5
D |
(4 rows)

gaussdb=# SELECT name, json_agg(score) score FROM classes GROUP BY name ORDER BY name;
name | score
-----+-----
A | [2, 3]
D | [5, null]
(2 rows)

gaussdb=# DROP TABLE classes;
DROP TABLE
```

- **json\_object\_agg(any, any)**

描述: 将值聚集为json对象。

返回类型: object-json

示例:

```
gaussdb=# CREATE TABLE classes(name varchar, score int);
CREATE TABLE
gaussdb=# INSERT INTO classes VALUES('A',2);
INSERT 0 1
gaussdb=# INSERT INTO classes VALUES('A',3);
INSERT 0 1
gaussdb=# INSERT INTO classes VALUES('D',5);
INSERT 0 1
gaussdb=# INSERT INTO classes VALUES('D',null);
INSERT 0 1
gaussdb=# SELECT * FROM classes;
name | score
-----+-----
A | 2
A | 3
D | 5
D |
(4 rows)

gaussdb=# SELECT json_object_agg(name, score) FROM classes GROUP BY name;
json_object_agg
-----+-----
{ "A" : 2, "A" : 3 }
{ "D" : 5, "D" : null }
(2 rows)

gaussdb=# DROP TABLE classes;
DROP TABLE
```

- **jsonb\_contained(jsonb, jsonb)**

描述: 同操作符 `<@`, 判断\$1中的所有元素是否在\$2的顶层存在。

返回类型: bool

示例:

```
gaussdb=# SELECT jsonb_contained('[1,2,3]', '[1,2,3,4]');
jsonb_contained
-----+-----
t
(1 row)
```

- **jsonb\_contains(jsonb, jsonb)**

描述: 同操作符 `@>`, 判断\$1中的顶层所有元素是否包含在\$2的所有元素。

返回类型: bool

示例:

```
gaussdb=# SELECT jsonb_contains('[1,2,3,4]', '[1,2,3]');
jsonb_contains
-----+-----
```

```
t
(1 row)
```

- **jsonb\_exists(jsonb, text)**

描述：同操作符 `?`，字符串\$2是否存在\$1的顶层以key\elem\scalar的形式存在。

返回类型：bool

示例：

```
gaussdb=# SELECT jsonb_exists('["1",2,3]', '1');
jsonb_exists

t
(1 row)
```

- **jsonb\_exists\_all(jsonb, text[])**

描述：同操作符 `?&`，字符串数组\$2里面，是否所有的元素，都在\$1的顶层以key\elem\scalar的形式存在。

返回类型：bool

示例：

```
gaussdb=# SELECT jsonb_exists_all('["1","2",3]', '{1, 2}');
jsonb_exists_all

t
(1 row)
```

- **jsonb\_exists\_any(jsonb, text[])**

描述：同操作符 `?|`，字符串数组\$2里面，是否存在的元素，在\$1的顶层以key\elem\scalar的形式存在。

返回类型：bool

示例：

```
gaussdb=# SELECT jsonb_exists_any('["1","2",3]', '{1, 2, 4}');
jsonb_exists_any

t
(1 row)
```

- **jsonb\_cmp(jsonb, jsonb)**

描述：比较大小，正数代表大于，负数代表小于，0表示相等。

返回类型：integer

示例：

```
gaussdb=# SELECT jsonb_cmp('["a", "b"]', '{"a":1, "b":2}');
jsonb_cmp

-1
(1 row)
```

- **jsonb\_eq(jsonb, jsonb)**

描述：同操作符 `=`，比较两个值的大小。

返回类型：bool

示例：

```
gaussdb=# SELECT jsonb_eq('["a", "b"]', '{"a":1, "b":2}');
jsonb_eq

f
(1 row)
```

- **jsonb\_ne(jsonb, jsonb)**

描述：同操作符 `<>`，比较两个值的大小。

返回类型：bool

示例：

```
gaussdb=# SELECT jsonb_ne(['a', 'b'], '{"a":1, "b":2}');
 jsonb_ne

 t
(1 row)
```

- `jsonb_gt(jsonb, jsonb)`

描述：同操作符 `>`，比较两个值的大小。

返回类型：bool

示例：

```
gaussdb=# SELECT jsonb_gt(['a', 'b'], '{"a":1, "b":2}');
 jsonb_gt

 f
(1 row)
```

- `jsonb_ge(jsonb, jsonb)`

描述：同操作符 `>=`，比较两个值的大小。

返回类型：bool

示例：

```
gaussdb=# SELECT jsonb_ge(['a', 'b'], '{"a":1, "b":2}');
 jsonb_ge

 f
(1 row)
```

- `jsonb_lt(jsonb, jsonb)`

描述：同操作符 `<`，比较两个值的大小。

返回类型：bool

示例：

```
gaussdb=# SELECT jsonb_lt(['a', 'b'], '{"a":1, "b":2}');
 jsonb_lt

 t
(1 row)
```

- `jsonb_le(jsonb, jsonb)`

描述：同操作符 `<=`，比较两个值的大小。

返回类型：bool

示例：

```
gaussdb=# SELECT jsonb_le(['a', 'b'], '{"a":1, "b":2}');
 jsonb_le

 t
(1 row)
```

- `to_json(anyelement)`

描述：把参数转换为 `json`

返回类型：json

示例：

```
gaussdb=# SELECT to_json('{1,5}::text[]);
 to_json

 ["1","5"]
(1 row)
```

- `to_jsonb(anyelement)`

描述：把输入的 `anyelement` 参数转换为 `jsonb` 类型。

返回类型：jsonb

#### 须知

- 当参数为空字符串（"）时，若数据库SQL兼容模式为A，则返回结果为NULL；若数据库SQL兼容模式为PG，则返回结果为空字符串。这是因为A兼容模式时空字符串作为NULL处理。
- 当参数为DATE类型时，若数据库SQL兼容模式为A，则返回结果包含时分秒；若数据库SQL兼容模式为PG，则返回结果不包含时分秒。这是因为A兼容模式DATE会被替换为TIMESTAMP(0) WITHOUT TIME ZONE。

示例：

```
gaussdb=# SELECT to_jsonb(ARRAY[1, 2, 3, 4]);
 to_jsonb

 [1, 2, 3, 4]
(1 row)
```

- jsonb\_hash(jsonb)

描述：对jsonb进行hash运算。

返回类型：integer

示例：

```
gaussdb=# SELECT jsonb_hash('[1,2,3]');
 jsonb_hash

 -559968547
(1 row)
```

- 其他函数

```
json_agg_transfn
json_agg_finalfn
json_object_agg_transfn
json_object_agg_finalfn
```

## 7.6.14 HLL 函数和操作符

### 哈希函数

- hll\_hash\_boolean(bool)

描述：对bool类型数据计算哈希值。

返回值类型：hll\_hashval

示例：

```
gaussdb=# SELECT hll_hash_boolean(FALSE);
 hll_hash_boolean

 -5451962507482445012
(1 row)
```

- hll\_hash\_boolean(bool, int32)

描述：设置hash seed（即改变哈希策略）并对bool类型数据计算哈希值。

返回值类型：hll\_hashval

示例：

```
gaussdb=# SELECT hll_hash_boolean(FALSE, 10);
 hll_hash_boolean
```



```

-1169037589280886076
(1 row)
```

- **hll\_hash\_smallint(smallint)**  
描述：对smallint类型数据计算哈希值。  
返回值类型：hll\_hashval

示例：

```
gaussdb=# SELECT hll_hash_smallint(100::smallint);
hll_hash_smallint

962727970174027904
(1 row)
```

#### 说明

数值大小相同的参数使用不同数据类型的哈希函数计算，最后结果会不一样，因为不同类型哈希函数会选取不同的哈希计算策略。

- **hll\_hash\_smallint(smallint, int32)**  
描述：设置hash seed（即改变哈希策略）同时对smallint类型数据计算哈希值。  
返回值类型：hll\_hashval

示例：

```
gaussdb=# SELECT hll_hash_smallint(100::smallint, 10);
hll_hash_smallint

-9056177146160443041
(1 row)
```

- **hll\_hash\_integer(integer)**  
描述：对integer类型数据计算哈希值。  
返回值类型：hll\_hashval

示例：

```
gaussdb=# SELECT hll_hash_integer(0);
hll_hash_integer

5156626420896634997
(1 row)
```

- **hll\_hash\_integer(integer, int32)**  
描述：对integer类型数据计算哈希值，并设置hashseed（即改变哈希策略）。  
返回值类型：hll\_hashval

示例：

```
gaussdb=# SELECT hll_hash_integer(0, 10);
hll_hash_integer

-5035020264353794276
(1 row)
```

- **hll\_hash\_bigint(bigint)**  
描述：对bigint类型数据计算哈希值。  
返回值类型：hll\_hashval

示例：

```
gaussdb=# SELECT hll_hash_bigint(100::bigint);
hll_hash_bigint

-2401963681423227794
(1 row)
```

- **hll\_hash\_bigint(bigint, int32)**  
描述：对bigint类型数据计算哈希值，并设置hashseed（即改变哈希策略）。  
返回值类型：hll\_hashval  
示例：

```
gaussdb=# SELECT hll_hash_bigint(100::bigint, 10);
 hll_hash_bigint

-2305749404374433531
(1 row)
```
- **hll\_hash\_bytea(bytea)**  
描述：对bytea类型数据计算哈希值。  
返回值类型：hll\_hashval  
示例：

```
gaussdb=# SELECT hll_hash_bytea(E'\\x');
 hll_hash_bytea

0
(1 row)
```
- **hll\_hash\_bytea(bytea, int32)**  
描述：对bytea类型数据计算哈希值，并设置hashseed（即改变哈希策略）。  
返回值类型：hll\_hashval  
示例：

```
gaussdb=# SELECT hll_hash_bytea(E'\\x', 10);
 hll_hash_bytea

7233188113542599437
(1 row)
```
- **hll\_hash\_text(text)**  
描述：对text类型数据计算哈希值。  
返回值类型：hll\_hashval  
示例：

```
gaussdb=# SELECT hll_hash_text('AB');
 hll_hash_text

-5666002586880275174
(1 row)
```
- **hll\_hash\_text(text, int32)**  
描述：对text类型数据计算哈希值，并设置hashseed（即改变哈希策略）。  
返回值类型：hll\_hashval  
示例：

```
gaussdb=# SELECT hll_hash_text('AB', 10);
 hll_hash_text

-2215507121143724132
(1 row)
```
- **hll\_hash\_any(anytype)**  
描述：对任意类型数据计算哈希值。  
返回值类型：hll\_hashval  
示例：

```
gaussdb=# SELECT hll_hash_any(1);
 hll_hash_any
```

```

-1316670585935156930
(1 row)

gaussdb=# SELECT hll_hash_any('08:00:2b:01:02:03'::macaddr);
hll_hash_any

-3719950434455589360
(1 row)
```

- `hll_hash_any(anytype, int32)`  
描述：对任意类型数据计算哈希值，并设置hashseed（即改变哈希策略）。  
返回值类型：hll\_hashval

示例：

```
gaussdb=# SELECT hll_hash_any(1, 10);
hll_hash_any

7048553517657992351
(1 row)
```

- `hll_hashval_eq(hll_hashval, hll_hashval)`  
描述：比较两个hll\_hashval类型数据是否相等。  
返回值类型：bool

示例：

```
gaussdb=# SELECT hll_hashval_eq(hll_hash_integer(1), hll_hash_integer(1));
hll_hashval_eq

t
(1 row)
```

- `hll_hashval_ne(hll_hashval, hll_hashval)`  
描述：比较两个hll\_hashval类型数据是否不相等。  
返回值类型：bool

示例：

```
gaussdb=# SELECT hll_hashval_ne(hll_hash_integer(1), hll_hash_integer(1));
hll_hashval_ne

f
(1 row)
```

## 日志函数

hll主要存在三种模式Explicit、Sparse和Full。当数据规模比较小的时候会使用Explicit模式，这种模式下distinct值的计算是没有误差的；随着distinct值越来越多，hll会先后转换为Sparse模式和Full模式，这两种模式在计算结果上没有任何区别，只影响hll函数的计算效率和hll对象的存储空间。下面的函数可以用于查看hll的一些参数。

- `hll_print(hll)`  
描述：打印hll的一些debug参数信息。

示例：

```
gaussdb=# SELECT hll_print(hll_empty());
hll_print

type=1(HLL_EMPTY), log2m=14, log2explicit=10, log2sparse=12, duplicatecheck=0
(1 row)
```

- `hll_type(hll)`

描述：查看当前hll的类型。返回值具体含义如下：返回值0，表示HLL\_UNINIT，未初始化的hll对象；返回值1，表示HLL\_EMPTY，hll空对象；返回值2，表示HLL\_EXPLICIT，Explicit模式的hll对象；返回值3，表示HLL\_SPARSE，Sparse模式的hll对象；返回值4，表示HLL\_FULL，Full模式的hll对象；返回值5，表示HLL\_UNDEFINED，不合法的hll对象。

示例：

```
gaussdb=# SELECT hll_type(hll_empty());
 hll_type

 1
(1 row)
```

- hll\_log2m(hll)

描述：查看当前hll数据结构中的log2m数值，log2m是分桶数的对数值，此值会影响最后hll计算distinct误差率，误差率计算公式为 $\pm 1.04/\sqrt{2^{\log 2m}}$ 。当显式指定log2m的取值为10-16之间时，hll会设置分桶数为 $2^{\log 2m}$ 。当显示指定log2explicit为-1时，会采用内置默认值。

示例：

```
gaussdb=# SELECT hll_log2m(hll_empty());
 hll_log2m

 14
(1 row)

gaussdb=# SELECT hll_log2m(hll_empty(10));
 hll_log2m

 10
(1 row)

gaussdb=# SELECT hll_log2m(hll_empty(-1));
 hll_log2m

 14
(1 row)
```

- hll\_log2explicit(hll)

描述：查看当前hll数据结构中的log2explicit数值。hll通常会由Explicit模式到Sparse模式再到Full模式，这个过程称为promotion hierarchy策略。可以通过调整log2explicit值的大小改变策略，比如log2explicit为0的时候就会跳过Explicit模式而直接进入Sparse模式。当显式指定log2explicit的取值为1-12之间时，hll会在数据段长度超过 $2^{\log 2explicit}$ 时转为Sparse模式。当显示指定log2explicit为-1时，会采用内置默认值。

示例：

```
gaussdb=# SELECT hll_log2explicit(hll_empty());
 hll_log2explicit

 10
(1 row)

gaussdb=# SELECT hll_log2explicit(hll_empty(12, 8));
 hll_log2explicit

 8
(1 row)

gaussdb=# SELECT hll_log2explicit(hll_empty(12, -1));
 hll_log2explicit

 10
(1 row)
```

- `hll_log2sparse(hll)`

描述：查看当前hll数据结构中的log2sparse数值。hll通常会由Explicit模式到Sparse模式再到Full模式，这个过程称为promotion hierarchy策略。可以通过调整log2sparse值的大小改变策略，比如log2sparse为0的时候就会跳过Sparse模式而直接进入Full模式。当显式指定Sparse的取值为1-14之间时，hll会在数据段长度超过 $2^{\log2sparse}$ 时转为Full模式。当显示指定log2sparse为-1时，会采用内置默认值。

示例：

```
gaussdb=# SELECT hll_log2sparse(hll_empty());
 hll_log2sparse

 12
(1 row)

gaussdb=# SELECT hll_log2sparse(hll_empty(12, 8, 10));
 hll_log2sparse

 10
(1 row)

gaussdb=# SELECT hll_log2sparse(hll_empty(12, 8, -1));
 hll_log2sparse

 12
(1 row)
```

- `hll_duplicatecheck(hll)`

描述：是否启用duplicatecheck，0是关闭，1是开启。默认关闭，对于有较多重复值出现的情况，可以开启以提高效率。当显示指定duplicatecheck为-1时，会采用内置默认值。

示例：

```
gaussdb=# SELECT hll_duplicatecheck(hll_empty());
 hll_duplicatecheck

 0
(1 row)

gaussdb=# SELECT hll_duplicatecheck(hll_empty(12, 8, 10, 1));
 hll_duplicatecheck

 1
(1 row)

gaussdb=# SELECT hll_duplicatecheck(hll_empty(12, 8, 10, -1));
 hll_duplicatecheck

 0
(1 row)
```

## 功能函数

- `hll_empty()`

描述：创建一个空的hll。

返回值类型：hll

示例：

```
gaussdb=# SELECT hll_empty();
 hll_empty

 \x484c4c00000000002b0500
(1 row)
```



描述: 创建空的hll并依次指定参数log2m、log2explicit、log2sparse、duplicatecheck。duplicatecheck取0或者1, 表示是否开启该模式, 默认情况下该模式会关闭。若输入-1, 则duplicatecheck采用内置默认值。

返回值类型: hll

示例:

```
gaussdb=# SELECT hll_empty(10, 4, 8, 0);
 hll_empty

\x484c4c0000000000120400
(1 row)

gaussdb=# SELECT hll_empty(10, 4, 8, -1);
 hll_empty

\x484c4c0000000000120400
(1 row)
```

- **hll\_add(hll, hll\_hashval)**

描述: 把hll\_hashval加入到hll中。

返回值类型: hll

示例:

```
gaussdb=# SELECT hll_add(hll_empty(), hll_hash_integer(1));
 hll_add

\x484c4c08000002002b090000000000000f03f3e2921ff133baed3e2921ff133baed00
(1 row)
```

- **hll\_add\_rev(hll\_hashval, hll)**

描述: 把hll\_hashval加入到hll中, 和hll\_add功能一样, 只是参数位置进行了交换。

返回值类型: hll

示例:

```
gaussdb=# SELECT hll_add_rev(hll_hash_integer(1), hll_empty());
 hll_add_rev

\x484c4c08000002002b090000000000000f03f3e2921ff133baed3e2921ff133baed00
(1 row)
```

- **hll\_eq(hll, hll)**

描述: 比较两个hll是否相等。

返回值类型: bool

示例:

```
gaussdb=# SELECT hll_eq(hll_add(hll_empty(), hll_hash_integer(1)), hll_add(hll_empty(),
 hll_hash_integer(2)));
 hll_eq

f
(1 row)
```

- **hll\_ne(hll, hll)**

描述: 比较两个hll是否不相等。

返回值类型: bool

示例:

```
gaussdb=# SELECT hll_ne(hll_add(hll_empty(), hll_hash_integer(1)), hll_add(hll_empty(),
 hll_hash_integer(2)));
 hll_ne

```

- ```
t
(1 row)
```
- **hll_cardinality(hll)**
描述：计算hll的distinct值。
返回值类型：int
示例：

```
gaussdb=# SELECT hll_cardinality(hll_empty() || hll_hash_integer(1));
hll_cardinality
-----
1
(1 row)
```
 - **hll_union(hll, hll)**
描述：把两个hll数据结构union成一个。
返回值类型：hll
示例：

```
gaussdb=# SELECT hll_union(hll_add(hll_empty(), hll_hash_integer(1)), hll_add(hll_empty(),
hll_hash_integer(2)));
hll_union
-----
\x484c4c10002000002b0900000000000000004000000000000000b3ccc49320cca1ae3e2921ff133fba
ed00
(1 row)
```

聚合函数

- **hll_add_agg(hll_hashval)**
描述：把哈希后的数据按照分组放到hll中。
返回值类型：hll
示例：

```
--准备数据
gaussdb=# CREATE TABLE t_id(id int);
gaussdb=# INSERT INTO t_id VALUES(generate_series(1,500));
gaussdb=# CREATE TABLE t_data(a int, c text);
gaussdb=# INSERT INTO t_data SELECT mod(id,2), id FROM t_id;

--创建表并指定列为hll
gaussdb=# CREATE TABLE t_a_c_hll(a int, c hll);

--根据a列group by对数据分组，把各组数据加到hll中
gaussdb=# INSERT INTO t_a_c_hll SELECT a, hll_add_agg(hll_hash_text(c)) FROM t_data GROUP BY a;

--得到每组数据中hll的Distinct值
gaussdb=# SELECT a, #c AS cardinality FROM t_a_c_hll ORDER BY a;
a | cardinality
-----+-----
0 | 247.862354346299
1 | 250.908710610377
(2 rows)
```
- **hll_add_agg(hll_hashval, int32 log2m)**
描述：把哈希后的数据按照分组放到hll中，并指定参数log2m，取值范围是10到16。若输入-1或者NULL，则采用内置默认值。
返回值类型：hll
示例：

```
gaussdb=# SELECT hll_cardinality(hll_add_agg(hll_hash_text(c), 12)) FROM t_data;
hll_cardinality
```



```
-----  
497.965240179228  
(1 row)
```

- `hll_add_agg(hll_hashval, int32 log2m, int32 log2explicit)`

描述：把哈希后的数据按照分组放到hll中，依次指定参数log2m、log2explicit。log2explicit取值范围是0到12，0表示直接跳过Explicit模式。该参数可以用来设置Explicit模式的阈值大小，在数据段长度达到 $2^{\text{log2explicit}}$ 后切换为Sparse模式或者Full模式。若输入-1或者NULL，则log2explicit采用内置默认值。

返回值类型：hll

示例：

```
gaussdb=# SELECT hll_cardinality(hll_add_agg(hll_hash_text(c), NULL, 1)) FROM t_data;  
hll_cardinality  
-----  
498.496062953313  
(1 row)
```

- `hll_add_agg(hll_hashval, int32 log2m, int32 log2explicit, int64 log2sparse)`

描述：把哈希后的数据按照分组放到hll中，依次指定参数log2m、log2explicit、log2sparse。log2sparse取值范围是0到14，0表示直接跳过Sparse模式。该参数可以用来设置Sparse模式的阈值大小，在数据段长度达到 $2^{\text{log2sparse}}$ 后切换为Full模式。若输入-1或者NULL，则log2sparse采用内置默认值。

返回值类型：hll

示例：

```
gaussdb=# SELECT hll_cardinality(hll_add_agg(hll_hash_text(c), NULL, 6, 10)) FROM t_data;  
hll_cardinality  
-----  
498.496062953313  
(1 row)
```

- `hll_add_agg(hll_hashval, int32 log2m, int32 log2explicit, int64 log2sparse, int32 duplicatecheck)`

描述：把哈希后的数据按照分组放到hll中，依次制定参数log2m、log2explicit、log2sparse、duplicatecheck，duplicatecheck取值范围是0或者1，表示是否开启该模式，默认情况下该模式会关闭。若输入-1或者NULL，则duplicatecheck采用内置默认值。

返回值类型：hll

示例：

```
gaussdb=# SELECT hll_cardinality(hll_add_agg(hll_hash_text(c), NULL, 6, 10, -1)) FROM t_data;  
hll_cardinality  
-----  
498.496062953313  
(1 row)
```

- `hll_union_agg(hll)`

描述：将多个hll类型数据union成一个hll。

返回值类型：hll

示例：

```
--将各组中的hll数据union成一个hll，并计算distinct值。  
gaussdb=# SELECT #hll_union_agg(c) AS cardinality FROM t_a_c_hll;  
cardinality  
-----  
498.496062953313  
(1 row)
```

📖 说明

注意：当两个或者多个hll数据结构做union的时候，必须要保证其中每一个hll里面的精度参数一样，否则将不可以进行union。同样的约束也适用于函数hll_union(hll,hll)。

废弃函数

由于版本升级，HLL（HyperLogLog）有一些旧的函数废弃，用户可以用类似的函数进行替代。

- hll_schema_version(hll)
描述：查看当前hll中的schema version。旧版本schema version是常值1，用来进行hll字段的头部校验，重构后的hll在头部增加字段“HLL”进行校验，schema version不再使用。
- hll_regwidth(hll)
描述：查看hll数据结构中桶的位数大小。旧版本桶的位数regwidth取值1~5，会存在较大的误差，也限制了基数估计上限。重构后regwidth为固定值6，不再使用regwidth变量。
- hll_expthresh(hll)
描述：得到当前hll中expthresh大小。采用hll_log2explicit(hll)替代类似功能。
- hll_sparseon(hll)
描述：是否启用Sparse模式。采用hll_log2sparse(hll)替代类似功能，0表示关闭Sparse模式。

内置函数

HLL（HyperLogLog）有一系列内置函数用于内部对数据进行处理，一般情况下用户不需要熟知这些函数的使用。详情见[表7-75](#)。

表 7-75 内置函数

函数名称	功能描述
hll_in	以string格式接收hll数据。
hll_out	以string格式发送hll数据。
hll_recv	以bytea格式接收hll数据。
hll_send	以bytea格式发送hll数据。
hll_trans_in	以string格式接收hll_trans_type数据。
hll_trans_out	以string格式发送hll_trans_type数据。
hll_trans_recv	以bytea形式接收hll_trans_type数据。
hll_trans_send	以bytea形式发送hll_trans_type数据。
hll_typmod_in	接收typmod类型数据。
hll_typmod_out	发送typmod类型数据。
hll_hashval_in	接收hll_hashval类型数据。

函数名称	功能描述
hll_hashval_out	发送hll_hashval类型数据。
hll_add_trans0	类似于hll_add所提供的功能，初始化时无指定入参，通常在分布式聚合运算的第一阶段DN上使用。
hll_add_trans1	类似于hll_add所提供的功能，初始化时指定一个入参，通常在分布式聚合运算的第一阶段DN上使用。
hll_add_trans2	类似于hll_add所提供的功能，初始化时指定两个入参，通常在分布式聚合运算的第一阶段DN上使用。
hll_add_trans3	类似于hll_add所提供的功能，初始化时指定三个入参，通常在分布式聚合运算的第一阶段DN上使用。
hll_add_trans4	类似于hll_add所提供的功能，初始化时指定四个入参，通常在分布式聚合运算的第一阶段DN上使用。
hll_union_trans	类似hll_union所提供的功能，在分布式聚合运算的第一阶段DN上使用。
hll_union_collect	类似于hll_union所提供的功能，在分布式聚合运算第二阶段CN上使用，汇总各个DN上的结果。
hll_pack	在分布式聚合运算第三阶段CN上使用，把自定义hll_trans_type类型最后转换成hll类型。
hll	用于hll类型转换成hll类型，根据输入参数会设定指定参数。
hll_hashval	用于bigint类型转换成hll_hashval类型。
hll_hashval_int4	用于int4类型转换成hll_hashval类型。

操作符

- =
描述：比较hll或hll_hashval的值是否相等。

返回值类型：bool

示例：

```
--hll
gaussdb=# SELECT (hll_empty() || hll_hash_integer(1)) = (hll_empty() || hll_hash_integer(1));
column
-----
t
(1 row)

--hll_hashval
gaussdb=# SELECT hll_hash_integer(1) = hll_hash_integer(1);
?column?
-----
t
(1 row)
```

- <> or !=
描述：比较hll或hll_hashval是否不相等。
- 返回值类型：bool

示例:

```
--hll
gaussdb=# SELECT (hll_empty() || hll_hash_integer(1)) <> (hll_empty() || hll_hash_integer(2));
?column?
-----
t
(1 row)

--hll_hashval
gaussdb=# SELECT hll_hash_integer(1) <> hll_hash_integer(2);
?column?
-----
t
(1 row)
```

- ||
描述: 可代表hll_add, hll_union, hll_add_rev三个函数的功能。

返回值类型: hll

示例:

```
--hll_add
gaussdb=# SELECT hll_empty() || hll_hash_integer(1);
?column?
-----
\x484c4c08000002002b090000000000000f03f3e2921ff133fbaed3e2921ff133fbaed00
(1 row)

--hll_add_rev
gaussdb=# SELECT hll_hash_integer(1) || hll_empty();
?column?
-----
\x484c4c08000002002b090000000000000f03f3e2921ff133fbaed3e2921ff133fbaed00
(1 row)

--hll_union
gaussdb=# SELECT (hll_empty() || hll_hash_integer(1)) || (hll_empty() || hll_hash_integer(2));
?column?
-----
\x484c4c10002000002b090000000000000004000000000000000b3ccc49320cca1ae3e2921ff133fba
ed00
(1 row)
```

- #
描述: 计算出hll的Dintinct值, 同hll_cardinality函数。

返回值类型: int

示例:

```
gaussdb=# SELECT #(hll_empty() || hll_hash_integer(1));
?column?
-----
1
(1 row)
```

7.6.15 SEQUENCE 函数

序列函数为用户从序列对象中获取后续的序列值提供了简单的多用户安全的方法。

- nextval(regclass)
描述: 递增序列并返回新值。

📖 说明

- 为了避免从同一个序列获取值的并发事务被阻塞，nextval操作不会回滚；即一旦值被抓取就认为其已经被使用过，并且不会再被返回。即使该操作处于事务中，当事务之后中断，或者如果调用查询结束不使用该值，也是如此。这种情况将在指定值的顺序中留下未使用的“空洞”。因此，GaussDB序列对象不能用于获得“无间隙”序列。
- 如果nextval被下推到DN上时，各个DN会自动连接GTM，请求next values值，例如（insert into t1 select xxx, t1某一列需要调用nextval函数），由于GTM上有最大连接数为8192的限制，而这类下推语句会导致消耗过多的GTM连接数，因此对于这类语句的并发数目限制为7000（其它语句需要占用部分连接）/集群DN数目。

返回类型：numeric

nextval函数有两种调用方式（其中第二种调用方式兼容ORA的语法，目前不支持Sequence命名中有特殊字符"."的情况），如下：

```
gaussdb=# CREATE SEQUENCE seqDemo;

--示例1:
gaussdb=# SELECT nextval('seqDemo');
 nextval
-----
      1
(1 row)

--示例2:
gaussdb=# SELECT seqDemo.nextval;
 nextval
-----
      2
(1 row)
gaussdb=# DROP SEQUENCE seqDemo;
```

- currval(regclass)

描述：返回当前会话里最近一次nextval返回的数值。如果当前会话还没有调用过指定的sequence的nextval，那么调用currval将会报错。需要注意的是，这个函数在默认情况下是不支持的，需要通过设置enable_beta_features为true之后，才能使用这个函数。同时在设置enable_beta_features为true之后，nextval()函数将不支持下推。

返回类型：numeric

currval函数有两种调用方式（其中第二种调用方式兼容ORA的语法，目前不支持Sequence命名中有特殊字符"."的情况），如下：

```
gaussdb=# CREATE SEQUENCE seq1;
gaussdb=# SELECT nextval('seq1');
gaussdb=# SET enable_beta_features = on;

--示例1:
gaussdb=# SELECT currval('seq1');
 currval
-----
      1
(1 row)

--示例2:
gaussdb=# SELECT seq1.currval seq1;
 seq1
-----
      1
(1 row)
gaussdb=# DROP SEQUENCE seq1;
```

- lastval()

描述：返回当前会话里最近一次nextval返回的数值。这个函数等效于currval，只是它不用序列名为参数，它抓取当前会话里面最近一次nextval使用的序列。如果当前会话还没有调用过nextval，那么调用lastval将会报错。

需要注意的是，这个函数在默认情况下是不支持的，需要通过设置enable_beta_features或者lastval_supported为true之后，才能使用这个函数。同时这种情况下，nextval()函数将不支持下推。

返回类型：numeric

示例：

```
gaussdb=# CREATE SEQUENCE seq1;
gaussdb=# SELECT nextval('seq1');
gaussdb=# SET enable_beta_features = on;
gaussdb=# SELECT lastval();
lastval
-----
      1
(1 row)
gaussdb=# DROP SEQUENCE seq1;
```

- setval(regclass, bigint)

描述：设置序列的当前数值。

返回类型：numeric

示例：

```
gaussdb=# CREATE SEQUENCE seqDemo;
gaussdb=# SELECT nextval('seqDemo');
gaussdb=# SELECT setval('seqDemo',3);
setval
-----
      3
(1 row)
gaussdb=# DROP SEQUENCE seqDemo;
```

- setval(regclass, numeric, Boolean)

描述：设置序列的当前数值以及is_called标志。

返回类型：numeric

示例：

```
gaussdb=# CREATE SEQUENCE seqDemo;
gaussdb=# SELECT nextval('seqDemo');
gaussdb=# SELECT setval('seqDemo',5,true);
setval
-----
      5
(1 row)
gaussdb=# DROP SEQUENCE seqDemo;
```

说明

Setval后当前会话及GTM上会立刻生效，但如果其他会话有缓存的序列值，只能等到缓存值用尽才能感知Setval的作用。所以为了避免序列值冲突，setval要谨慎使用。

因为序列是非事务的，setval造成的改变不会由于事务的回滚而撤销。

- pg_sequence_last_value(sequence_oid oid, OUT cache_value int16, OUT last_value int16)

描述：获取指定sequence的参数，包含缓存值和当前值。

返回类型：int16, int16

7.6.16 数组函数和操作符

数组操作符

- =
描述：两个数组是否相等。
示例：

```
gaussdb=# SELECT ARRAY[1,1,2,1,3,1]::int[] = ARRAY[1,2,3] AS RESULT ;
result
-----
t
(1 row)
```
- <>
描述：两个数组是否不相等。
示例：

```
gaussdb=# SELECT ARRAY[1,2,3] <> ARRAY[1,2,4] AS RESULT;
result
-----
t
(1 row)
```
- <
描述：一个数组是否小于另一个数组。
示例：

```
gaussdb=# SELECT ARRAY[1,2,3] < ARRAY[1,2,4] AS RESULT;
result
-----
t
(1 row)
```
- >
描述：一个数组是否大于另一个数组。
示例：

```
gaussdb=# SELECT ARRAY[1,4,3] > ARRAY[1,2,4] AS RESULT;
result
-----
t
(1 row)
```
- <=
描述：一个数组是否小于或等于另一个数组。
示例：

```
gaussdb=# SELECT ARRAY[1,2,3] <= ARRAY[1,2,3] AS RESULT;
result
-----
t
(1 row)
```
- >=
描述：一个数组是否大于或等于另一个数组。
示例：

```
gaussdb=# SELECT ARRAY[1,4,3] >= ARRAY[1,4,3] AS RESULT;
result
-----
t
(1 row)
```

- @>
描述：一个数组是否包含另一个数组。
示例：

```
gaussdb=# SELECT ARRAY[1,4,3] @> ARRAY[3,1] AS RESULT;
result
-----
t
(1 row)
```
- <@
描述：一个数组是否被包含于另一个数组。
示例：

```
gaussdb=# SELECT ARRAY[2,7] <@ ARRAY[1,7,4,2,6] AS RESULT;
result
-----
t
(1 row)
```
- &&
描述：一个数组是否和另一个数组重叠（有共同元素）。
示例：

```
gaussdb=# SELECT ARRAY[1,4,3] && ARRAY[2,1] AS RESULT;
result
-----
t
(1 row)
```
- ||
描述：数组与数组进行连接。
示例：

```
gaussdb=# SELECT ARRAY[1,2,3] || ARRAY[4,5,6] AS RESULT;
result
-----
{1,2,3,4,5,6}
(1 row)
gaussdb=# SELECT ARRAY[1,2,3] || ARRAY[[4,5,6],[7,8,9]] AS RESULT;
result
-----
{{1,2,3},{4,5,6},{7,8,9}}
(1 row)
```
- ||
描述：元素与数组进行连接。
示例：

```
gaussdb=# SELECT 3 || ARRAY[4,5,6] AS RESULT;
result
-----
{3,4,5,6}
(1 row)
```
- ||
描述：数组与元素进行连接。
示例：

```
gaussdb=# SELECT ARRAY[4,5,6] || 7 AS RESULT;
result
-----
{4,5,6,7}
(1 row)
```

数组比较是使用默认的B-tree比较函数对所有元素逐一进行比较的。多维数组的元素按照行顺序进行访问。如果两个数组的内容相同但维数不等，决定排序顺序的首要因素是维数。

数组函数

- `array_append(anyarray, anyelement)`

描述：向数组末尾添加元素，只支持一维数组。

返回类型：anyarray

示例：

```
gaussdb=# SELECT array_append(ARRAY[1,2], 3) AS RESULT;
result
-----
{1,2,3}
(1 row)
```

- `array_prepend(anyelement, anyarray)`

描述：向数组开头添加元素，只支持一维数组。

返回类型：anyarray

示例：

```
gaussdb=# SELECT array_prepend(1, ARRAY[2,3]) AS RESULT;
result
-----
{1,2,3}
(1 row)
```

- `array_cat(anyarray, anyarray)`

描述：连接两个数组，支持多维数组。

返回类型：anyarray

示例：

```
gaussdb=# SELECT array_cat(ARRAY[1,2,3], ARRAY[4,5]) AS RESULT;
result
-----
{1,2,3,4,5}
(1 row)

gaussdb=# SELECT array_cat(ARRAY[[1,2],[4,5]], ARRAY[6,7]) AS RESULT;
result
-----
{{1,2},{4,5},{6,7}}
(1 row)
```

- `array_union(anyarray, anyarray)`

描述：连接两个数组，只支持一维数组。有入参为NULL时返回另一个入参。

返回类型：anyarray

示例：

```
gaussdb=# SELECT array_union(ARRAY[1,2,3], ARRAY[3,4,5]) AS RESULT;
result
-----
{1,2,3,3,4,5}
(1 row)

gaussdb=# SELECT array_union(ARRAY[1,2,3], NULL) AS RESULT;
result
-----
{1,2,3}
(1 row)
```

- **array_union_distinct(anyarray, anyarray)**
描述：连接两个数组，并去重，只支持一维数组。有入参为NULL时返回另一个入参。
返回类型：anyarray
示例：

```
gaussdb=# SELECT array_union_distinct(ARRAY[1,2,3], ARRAY[3,4,5]) AS RESULT;
result
-----
{1,2,3,4,5}
(1 row)

gaussdb=# SELECT array_union_distinct(ARRAY[1,2,3], NULL) AS RESULT;
result
-----
{1,2,3}
(1 row)
```
- **array_intersect(anyarray, anyarray)**
描述：两个数组取交集，只支持一维数组。有入参为NULL时返回NULL。
返回类型：anyarray
示例：

```
gaussdb=# SELECT array_intersect(ARRAY[1,2,3], ARRAY[3,4,5]) AS RESULT;
result
-----
{3}
(1 row)

gaussdb=# SELECT array_intersect(ARRAY[1,2,3], NULL) AS RESULT;
result
-----
(1 row)
```
- **array_intersect_distinct(anyarray, anyarray)**
描述：两个数组取交集，并去重，只支持一维数组。有入参为NULL时返回NULL。
返回类型：anyarray
示例：

```
gaussdb=# SELECT array_intersect_distinct(ARRAY[1,2,2], ARRAY[2,2,4,5]) AS RESULT;
result
-----
{2}
(1 row)

gaussdb=# SELECT array_intersect_distinct(ARRAY[1,2,3], NULL) AS RESULT;
result
-----
(1 row)
```
- **array_except(anyarray, anyarray)**
描述：两个数组取差，只支持一维数组。第一个入参为NULL时返回NULL，第二个入参为NULL时返回第一个入参。
返回类型：anyarray
示例：

```
gaussdb=# SELECT array_except(ARRAY[1,2,3], ARRAY[3,4,5]) AS RESULT;
result
-----
{1,2}
```

```
(1 row)

gaussdb=# SELECT array_except(ARRAY[1,2,3], NULL) AS RESULT;
result
-----
{1,2,3}
(1 row)

gaussdb=# SELECT array_except(NULL, ARRAY[3,4,5]) AS RESULT;
result
-----
(1 row)
```

- **array_except_distinct(anyarray, anyarray)**

描述：两个数组取差，并去重，只支持一维数组。第一个入参为NULL时返回NULL，第二个入参为NULL时返回第一个入参。

返回类型：anyarray

示例：

```
gaussdb=# SELECT array_except_distinct(ARRAY[1,2,2,3], ARRAY[3,4,5]) AS RESULT;
result
-----
{1,2}
(1 row)

gaussdb=# SELECT array_except_distinct(ARRAY[1,2,3], NULL) AS RESULT;
result
-----
{1,2,3}
(1 row)

gaussdb=# SELECT array_except_distinct(NULL, ARRAY[3,4,5]) AS RESULT;
result
-----
(1 row)
```

- **array_ndims(anyarray)**

描述：返回数组的维数。

返回类型：int

示例：

```
gaussdb=# SELECT array_ndims(ARRAY[[1,2,3], [4,5,6]]) AS RESULT;
result
-----
2
(1 row)
```

- **array_dims(anyarray)**

描述：返回数组维数的文本表示。

返回类型：text

示例：

```
gaussdb=# SELECT array_dims(ARRAY[[1,2,3], [4,5,6]]) AS RESULT;
result
-----
[1:2][1:3]
(1 row)
```

- **array_length(anyarray, int)**

描述：返回数组维度的长度。

返回类型：int

示例：

```
gaussdb=# SELECT array_length(array[1,2,3], 1) AS RESULT;  
result  
-----  
3  
(1 row)
```

- `array_lower(anyarray, int)`
描述: 返回数组维数的下界。
返回类型: int

示例:

```
gaussdb=# SELECT array_lower('[0:2]={1,2,3}::int[]', 1) AS RESULT;  
result  
-----  
0  
(1 row)
```

- `array_sort(anyarray)`
描述: 返回从小到大排列好的数组。只支持一维anyarray数组排序, 多维数组返回NULL值。目前暂不支持record、xml、xmltype、json类型数组排序。
返回类型: anyarray

示例:

```
gaussdb=# SELECT array_sort(ARRAY[5,1,3,6,2,7]) AS RESULT;  
result  
-----  
{1,2,3,5,6,7}  
(1 row)  
gaussdb=# SELECT array_sort(array[array[1,23], array[1,34]]);  
array_sort  
-----  
{NULL,NULL}  
(1 row)
```

- `array_upper(anyarray, int)`
描述: 返回数组维数的上界。
返回类型: int

示例:

```
gaussdb=# SELECT array_upper(ARRAY[1,8,3,7], 1) AS RESULT;  
result  
-----  
4  
(1 row)
```

- `array_to_string(anyarray, text [, text])`
描述: 使用第一个text作为数组的新分隔符, 使用第二个text替换数组值为NULL的值。
返回类型: text

示例:

```
gaussdb=# SELECT array_to_string(ARRAY[1, 2, 3, NULL, 5], ',', '**') AS RESULT;  
result  
-----  
1,2,3*,5  
(1 row)
```

- `array_delete(anyarray)`
描述: 清空数组中的元素并返回一个同类型的空数组。
返回类型: anyarray
示例:

```
gaussdb=# SELECT array_delete(ARRAY[1,8,3,7]) AS RESULT;  
result  
-----  
{}  
(1 row)
```

- `array_deleteidx(anyarray, int)`
描述：从数组中删除指定下标的元素并返回剩余元素组成的数组。
返回类型：anyarray

示例：

```
gaussdb=# SELECT array_deleteidx(ARRAY[1,2,3,4,5], 1) AS RESULT;  
result  
-----  
{2,3,4,5}  
(1 row)
```

说明

`array_deleteidx(anyarray, int)`此函数在参数`a_format_version`值为10c和`a_format_dev_version`值为s1的情况下被禁用。

- `array_extendnull(anyarray, int)`
描述：往数组尾部添加指定个数空元素。
返回类型：anyarray

示例：

```
gaussdb=# SELECT array_extendnull(ARRAY[1,8,3,7],1) AS RESULT;  
result  
-----  
{1,8,3,7,null}  
(1 row)
```

- `array_extendnull(anyarray, int, int)`
描述：往数组尾部添加指定个数的指定索引的元素。
返回类型：anyarray

示例：

```
gaussdb=# SELECT array_extendnull(ARRAY[1,8,3,7],2,2) AS RESULT;  
result  
-----  
{1,8,3,7,8,8}  
(1 row)
```

说明

`array_extendnull(anyarray, int, int)`此函数在参数`a_format_version`值为10c和`a_format_dev_version`值为s1的情况下有效。

- `array_trim(anyarray, int)`
描述：从数组尾部删除指定个数个元素。
返回类型：anyarray

示例：

```
gaussdb=# SELECT array_trim(ARRAY[1,8,3,7],1) AS RESULT;  
result  
-----  
{1,8,3}  
(1 row)
```

- `array_exists(anyarray, int)`
描述：检查第二个参数是否是数组的合法下标。
返回类型：boolean

示例:

```
gaussdb=# SELECT array_exists(ARRAY[1,8,3,7],1) AS RESULT;
result
-----
t
(1 row)
```

- **array_next(anyarray, int)**

描述: 根据第二个入参返回数组中指定下标元素的下一个元素的下标。

返回类型: int

示例:

```
gaussdb=# SELECT array_next(ARRAY[1,8,3,7],1) AS RESULT;
result
-----
2
(1 row)
```

- **array_prior(anyarray, int)**

描述: 根据第二个入参返回数组中指定下标元素的上一个元素的下标。

返回类型: int

示例:

```
gaussdb=# SELECT array_prior(ARRAY[1,8,3,7],2) AS RESULT;
result
-----
1
(1 row)
```

- **string_to_array(text, text [, text])**

描述: 使用第二个text指定分隔符, 使用第三个可选的text作为NULL值替换模板, 如果分隔后的子串与第三个可选的text完全匹配, 则将其替换为NULL。

返回类型: text[]

示例:

```
gaussdb=# SELECT string_to_array('xx~^~yy~^~zz', '~^~', 'yy') AS RESULT;
result
-----
{xx,NULL,zz}
(1 row)
gaussdb=# SELECT string_to_array('xx~^~yy~^~zz', '~^~', 'y') AS RESULT;
result
-----
{xx,yy,zz}
(1 row)
```

在string_to_array中, 如果分隔符参数是NULL, 输入字符串中的每个字符将在结果数组中变成一个独立的元素。如果分隔符是一个空白字符串, 则整个输入的字符串将变为一个元素的数组。否则输入字符串将在每个分隔字符串处分开。

在string_to_array中, 如果省略NULL字符串参数或为NULL, 将字符串中没有输入内容的子串替换为NULL。

在array_to_string中, 如果省略NULL字符串参数或为NULL, 运算中将跳过在数组中的任何NULL元素, 并且不会在输出字符串中出现。

- **unnest(anyarray)**

描述: 扩大一个数组为一组行。

返回类型: setof anyelement

示例:

```
gaussdb=# SELECT unnest(ARRAY[1,2]) AS RESULT;
result
```

```
-----  
1  
2  
(2 rows)
```

- `_pg_keysequal`
描述：判断两个smallint数组是否相同。
参数：smallint[], smallint[]
返回值类型：boolean

说明

此函数存在于information_schema命名空间。

- `cardinality(anyarray)`
描述：返回数组中各个维度上元素的总数，如果数组为空则返回0。
返回类型：integer

示例：

```
gaussdb=# SELECT cardinality(array[[1, 2], [3, 4]]);  
cardinality
```

```
-----  
4  
(1 row)
```

- `array_positions(anyarray, anyelement)`
描述：返回作为第一个参数给出的数组中所有出现的第二个参数的下标的数组。
返回类型：int[]

示例：

```
gaussdb=# SELECT array_positions(array[1, 2, 3, 1], 1) AS RESULT;  
result
```

```
-----  
{1,4}  
(1 row)
```

说明

- 数组必须是一维的。
- 第二个参数可以设置为NULL。
- 如果数组中找不到第二个参数，返回空数组。

7.6.17 范围函数和操作符

范围操作符

- `=`
描述：等于。

示例：

```
gaussdb=# SELECT int4range(1,5) = '[1,4]::int4range AS RESULT;  
result
```

```
-----  
t  
(1 row)
```

- `<>`
描述：不等于。
示例：

```
gaussdb=# SELECT numrange(1.1,2.2) <> numrange(1.1,2.3) AS RESULT;  
result  
-----  
t  
(1 row)
```

- <
描述: 小于。

示例:

```
gaussdb=# SELECT int4range(1,10) < int4range(2,3) AS RESULT;  
result  
-----  
t  
(1 row)
```

- >
描述: 大于。

示例:

```
gaussdb=# SELECT int4range(1,10) > int4range(1,5) AS RESULT;  
result  
-----  
t  
(1 row)
```

- <=
描述: 小于或等于。

示例:

```
gaussdb=# SELECT numrange(1.1,2.2) <= numrange(1.1,2.2) AS RESULT;  
result  
-----  
t  
(1 row)
```

- >=
描述: 大于或等于。

示例:

```
gaussdb=# SELECT numrange(1.1,2.2) >= numrange(1.1,2.0) AS RESULT;  
result  
-----  
t  
(1 row)
```

- @>
描述: 包含范围。

示例:

```
gaussdb=# SELECT int4range(2,4) @> int4range(2,3) AS RESULT;  
result  
-----  
t  
(1 row)
```

- @>
描述: 包含元素。

示例:

```
gaussdb=# SELECT '[2011-01-01,2011-03-01]::tsrange @> '2011-01-10'::timestamp AS RESULT;  
result  
-----  
t  
(1 row)
```

- <@
描述：范围包含于。
示例：

```
gaussdb=# SELECT int4range(2,4) <@ int4range(1,7) AS RESULT;
result
-----
t
(1 row)
```
- <@
描述：元素包含于。
示例：

```
gaussdb=# SELECT 42 <@ int4range(1,7) AS RESULT;
result
-----
f
(1 row)
```
- &&
描述：重叠（有共同点）。
示例：

```
gaussdb=# SELECT int8range(3,7) && int8range(4,12) AS RESULT;
result
-----
t
(1 row)
```
- <<
描述：范围值是否比另一个范围值的最小值还小（没有交集）。
示例：

```
gaussdb=# SELECT int8range(1,10) << int8range(100,110) AS RESULT;
result
-----
t
(1 row)
```
- >>
描述：范围值是否比另一个范围值的最大值还大（没有交集）。
示例：

```
gaussdb=# SELECT int8range(50,60) >> int8range(20,30) AS RESULT;
result
-----
t
(1 row)
```
- &<
描述：范围值的最大值是否不超过另一个范围值的最大值。
示例：

```
gaussdb=# SELECT int8range(1,20) &< int8range(18,20) AS RESULT;
result
-----
t
(1 row)
```
- &>
描述：范围值的最小值是否不小于另一个范围值的最小值。
示例：

```
gaussdb=# SELECT int8range(7,20) &> int8range(5,10) AS RESULT;
result
-----
t
(1 row)
```

- **-|-**
描述：相邻。

示例：

```
gaussdb=# SELECT numrange(1.1,2.2) -|- numrange(2.2,3.3) AS RESULT;
result
-----
t
(1 row)
```

- **+**
描述：并集。

示例：

```
gaussdb=# SELECT numrange(5,15) + numrange(10,20) AS RESULT;
result
-----
[5,20)
(1 row)
```

- *****
描述：交集。

示例：

```
gaussdb=# SELECT int8range(5,15) * int8range(10,20) AS RESULT;
result
-----
[10,15)
(1 row)
```

- **-**
描述：差集。

示例：

```
gaussdb=# SELECT int8range(5,15) - int8range(10,20) AS RESULT;
result
-----
[5,10)
(1 row)
```

简单的比较操作符<, >, <=和>=先比较下界，只有下界相等时才比较上界。

<<、>>和-|-操作符当包含空范围时也会返回false；即不认为空范围在其他范围之前或之后。

并集和差集操作符的执行结果无法包含两个不相交的子范围。

范围函数

如果范围是空或者需要的界限是无穷的，lower和upper函数将返回null。lower_inc、upper_inc、lower_inf和upper_inf函数均对空范围返回false。

- **numrange(numeric, numeric, [text])**
描述：表示一个范围。
返回类型：范围元素类型
示例：

```
gaussdb=# SELECT numrange(1.1,2.2) AS RESULT;  
result  
-----  
[1.1,2.2)  
(1 row)  
gaussdb=# SELECT numrange(1.1,2.2, '()') AS RESULT;  
result  
-----  
(1.1,2.2)  
(1 row)
```

- **lower(anyrange)**

描述：范围的下界。

返回类型：范围元素类型

示例：

```
gaussdb=# SELECT lower(numrange(1.1,2.2)) AS RESULT;  
result  
-----  
1.1  
(1 row)
```

- **upper(anyrange)**

描述：范围的上界

返回类型：范围元素类型

示例：

```
gaussdb=# SELECT upper(numrange(1.1,2.2)) AS RESULT;  
result  
-----  
2.2  
(1 row)
```

- **isempty(anyrange)**

描述：范围是否为空

返回类型：Boolean

示例：

```
gaussdb=# SELECT isempty(numrange(1.1,2.2)) AS RESULT;  
result  
-----  
f  
(1 row)
```

- **lower_inc(anyrange)**

描述：是否包含下界

返回类型：Boolean

示例：

```
gaussdb=# SELECT lower_inc(numrange(1.1,2.2)) AS RESULT;  
result  
-----  
t  
(1 row)
```

- **upper_inc(anyrange)**

描述：是否包含上界

返回类型：Boolean

示例：

```
gaussdb=# SELECT upper_inc(numrange(1.1,2.2)) AS RESULT;  
result  
-----
```

- ```
f
(1 row)
```
- **lower\_inf(anyrange)**  
描述：下界是否为无穷  
返回类型： Boolean  
示例：  

```
gaussdb=# SELECT lower_inf('::daterange) AS RESULT;
result

t
(1 row)
```
  - **upper\_inf(anyrange)**  
描述：上界是否为无穷  
返回类型： Boolean  
示例：  

```
gaussdb=# SELECT upper_inf('::daterange) AS RESULT;
result

t
(1 row)
```
  - **elem\_contained\_by\_range(anelement, anyrange)**  
描述：判断元素是否在范围内。  
返回类型： Boolean  
示例：  

```
gaussdb=# SELECT elem_contained_by_range('2', numrange(1.1,2.2));
elem_contained_by_range

t
(1 row)
```

## 7.6.18 聚集函数

### 聚集函数

- **sum(expression)**  
描述：所有输入行的expression总和。  
返回类型：  
通常情况下输入数据类型和输出数据类型是相同的，但以下情况会发生类型转换：
  - 对于SMALLINT或INT输入，输出类型为BIGINT。
  - 对于BIGINT输入，输出类型为NUMBER。
  - 对于浮点数输入，输出类型为DOUBLE PRECISION。示例：  

```
gaussdb=# CREATE TABLE tab(a int);
CREATE TABLE
gaussdb=# INSERT INTO tab values(1);
INSERT 0 1
gaussdb=# INSERT INTO tab values(2);
INSERT 0 1
gaussdb=# SELECT sum(a) FROM tab;
sum

```

```
3
(1 row)
gaussdb=# DROP TABLE tab;
```

- **max(expression)**

描述：所有输入行中expression的最大值。

参数类型：任意数组、数值、字符串、日期/时间类型。

返回类型：与参数数据类型相同

示例：

```
gaussdb=# CREATE TABLE max_t1(a int, b int);

gaussdb=# INSERT INTO max_t1 VALUES(1,2),(2,3),(3,4),(4,5);

gaussdb=# SELECT MAX(a) FROM max_t1;
max

4
(1 row)

gaussdb=# DROP TABLE max_t1;
```

- **min(expression)**

描述：所有输入行中expression的最小值。

参数类型：任意数组、数值、字符串、日期/时间类型。

返回类型：与参数数据类型相同

示例：

```
gaussdb=# CREATE TABLE min_t1(a int, b int);

gaussdb=# INSERT INTO min_t1 VALUES(1,2),(2,3),(3,4),(4,5);

gaussdb=# SELECT MIN(a) FROM min_t1;
min

1
(1 row)

gaussdb=# DROP TABLE min_t1;
```

- **avg(expression)**

描述：所有输入值的均值（算术平均）。

返回类型：

对于任何整数类型输入，结果都是NUMBER类型。

对于任何浮点输入，结果都是DOUBLE PRECISION类型。

否则和输入数据类型相同。

示例：

```
gaussdb=# CREATE TABLE avg_t1(a int, b int);

gaussdb=# INSERT INTO avg_t1 VALUES(1,2),(2,3),(3,4),(4,5);

gaussdb=# SELECT AVG(a) FROM avg_t1;
avg

2.5000000000000000
(1 row)

gaussdb=# DROP TABLE avg_t1;
```

- **count(expression)**

描述：返回表中满足expression不为NULL的行数。

返回类型：BIGINT

支持对XML类型数据操作。

示例：

```
gaussdb=# CREATE TABLE count_t1(a int, b int);
gaussdb=# INSERT INTO count_t1 VALUES (NULL,1),(1,2),(2,3),(3,4),(4,5);
gaussdb=# SELECT COUNT(a) FROM count_t1;
count

 4
(1 row)
gaussdb=# DROP TABLE count_t1;
```

- **count(\*)**

描述：返回表中的记录行数。

返回类型：BIGINT

支持对XML类型数据操作。

示例：

```
gaussdb=# CREATE TABLE count_t1(a int, b int);
gaussdb=# INSERT INTO count_t1 VALUES (NULL,1),(1,2),(2,3),(3,4),(4,5);
gaussdb=# SELECT COUNT(*) FROM count_t1;
count

 5
(1 row)
gaussdb=# DROP TABLE count_t1;
```

- **default(column\_name)**

描述：获取表字段的默认值。

返回值类型：text

示例：

```
--创建兼容性MYSQL数据库。
gaussdb=# CREATE DATABASE gaussdb_m WITH DBCOMPATIBILITY 'MYSQL';
gaussdb=# \c gaussdb_m
gaussdb_m=# CREATE TABLE t1(id int DEFAULT 100, name varchar(20) DEFAULT 'tt');
gaussdb_m=# INSERT INTO t1 VALUES(1,'test');
--执行查询。
gaussdb_m=# SELECT default(id), default(name) FROM t1;
default | default
-----+-----
 100 | tt
(1 row)
--删除数据库。
gaussdb_m=# \c postgres
gaussdb=# DROP DATABASE gaussdb_m;
```

## 📖 说明

- default函数仅在参数sql\_compatibility='MYSQL'时生效。
- 表字段中不存在默认值时，default函数返回空值。
- 表字段是隐藏列（如xmin、cmin）时，default函数返回空值。
- 表字段是自增列时，default函数返回0。
- GaussDB支持分区表、临时表、多表连接查询默认值。
- GaussDB支持查询列名包含字符串值节点（表示名称）和A\_Star节点（表示出现“\*”），如default(tt.t4.id)和default(tt.t4.\*)。
- GaussDB创建字段默认值时，如果没有检验字段类型的范围，使用default函数可能会报错。
- 字段的默认值是函数表达式时，GaussDB的default函数返回建表时字段的default表达式的计算值。

- array\_agg(expression)

描述：将所有输入值（包括空）连接成一个数组。

返回类型：参数类型的数组

支持对XML类型数据操作。

示例：

```
gaussdb=# CREATE TABLE array_agg_t1(a int, b int);
gaussdb=# INSERT INTO array_agg_t1 VALUES (NULL,1),(1,2),(2,3),(3,4),(4,5);
gaussdb=# SELECT ARRAY_AGG(a) FROM array_agg_t1;
 array_agg

{NULL,1,2,3,4}
(1 row)
gaussdb=# DROP TABLE array_agg_t1;
```

- string\_agg(expression, delimiter)

描述：将输入值连接成为一个字符串，用分隔符分开。

返回类型：和参数数据类型相同。

支持对显示转换成字符类型后的XML类型数据操作。

示例：

```
gaussdb=# CREATE TABLE string_agg_t1(a int, b int);
gaussdb=# INSERT INTO string_agg_t1 VALUES (NULL,1),(1,2),(2,3),(3,4),(4,5);
gaussdb=# SELECT STRING_AGG(a,;) FROM string_agg_t1;
 string_agg

1;2;3;4
(1 row)
gaussdb=# DROP TABLE string_agg_t1;
```

- listagg(expression [, delimiter]) WITHIN GROUP(ORDER BY order-list)

描述：将聚集列数据按WITHIN GROUP指定的排序方式排列，并用delimiter指定的分隔符拼接成一个字符串。

- expression：必选。指定聚集列名或基于列的有效表达式，不支持DISTINCT关键字和VARIADIC参数。
- delimiter：可选。指定分隔符，可以是字符串常数或基于分组列的确定性表达式，缺省时表示分隔符为空。

- order-list: 必选。指定分组内的排序方式。

返回类型: text

### 📖 说明

listagg是兼容Oracle 11g2的列转行聚集函数，可以指定OVER子句用作窗口函数。为了避免与函数本身WITHIN GROUP子句的ORDER BY造成二义性，listagg用作窗口函数时，OVER子句不支持ORDER BY的窗口排序或窗口框架。

示例:

聚集列是文本字符集类型。

```
gaussdb=# CREATE TABLE listagg_t1(a int, b text);
gaussdb=# INSERT INTO listagg_t1 VALUES (NULL,'a1'),(1,'b2'),(1,'c3'),(2,'d4'),(2,'e5'),(3,'f6');
gaussdb=# SELECT a,LISTAGG(b,') WITHIN GROUP(ORDER BY b) FROM listagg_t1 group by a;
a | listagg
---+-----
1 | b2;c3
2 | d4;e5
3 | f6
 | a1
(4 rows)

gaussdb=# DROP TABLE listagg_t1;
```

聚集列是整型。

```
gaussdb=# CREATE TABLE listagg_t1(a int, b int);
gaussdb=# INSERT INTO listagg_t1 VALUES (NULL,1),(1,2),(1,3),(2,4),(2,5),(3,6);
gaussdb=# SELECT a,LISTAGG(b,') WITHIN GROUP(ORDER BY b) FROM listagg_t1 group by a;
a | listagg
---+-----
1 | 2;3
2 | 4;5
3 | 6
 | 1
(4 rows)

gaussdb=# DROP TABLE listagg_t1;
```

聚集列是浮点类型。

```
gaussdb=# CREATE TABLE listagg_t1(a int, b float);
gaussdb=# INSERT INTO listagg_t1 VALUES (NULL,1.111),(1,2.222),(1,3.333),(2,4.444),(2,5.555),
(3,6.666);
gaussdb=# SELECT a,LISTAGG(b,') WITHIN GROUP(ORDER BY b) FROM listagg_t1 group by a;
a | listagg
---+-----
1 | 2.222000;3.333000
2 | 4.444000;5.555000
3 | 6.666000
 | 1.111000
(4 rows)

gaussdb=# DROP TABLE listagg_t1;
```

聚集列是时间类型。

```
gaussdb=# CREATE TABLE listagg_t1(a int, b timestamp);
gaussdb=# INSERT INTO listagg_t1 VALUES (NULL,'2000-01-01'),(1,'2000-02-02'),(1,'2000-03-03'),
(2,'2000-04-04'),(2,'2000-05-05'),(3,'2000-06-06');
gaussdb=# SELECT a,LISTAGG(b,') WITHIN GROUP(ORDER BY b) FROM listagg_t1 group by a;
a | listagg
```



```
-----+-----
1 | 2000-02-02 00:00:00;2000-03-03 00:00:00
2 | 2000-04-04 00:00:00;2000-05-05 00:00:00
3 | 2000-06-06 00:00:00
 | 2000-01-01 00:00:00
(4 rows)
```

```
gaussdb=# DROP TABLE listagg_t1;
```

聚集列是时间间隔类型。

```
gaussdb=# CREATE TABLE listagg_t1(a int, b interval);
```

```
gaussdb=# INSERT INTO listagg_t1 VALUES (NULL,'1 days'),(1,'2 days'),(1,'3 days'),(2,'4 days'),(2,'5
days'),(3,'6 days');
```

```
gaussdb=# SELECT a,LISTAGG(b,;) WITHIN GROUP(ORDER BY b) FROM listagg_t1 group by a;
a | listagg
```

```
-----+-----
1 | 2 days;3 days
2 | 4 days;5 days
3 | 6 days
 | 1 day
(4 rows)
```

```
gaussdb=# DROP TABLE listagg_t1;
```

分隔符缺省时，默认为空。

```
gaussdb=# CREATE TABLE listagg_t1(a int, b interval);
```

```
gaussdb=# INSERT INTO listagg_t1 VALUES (NULL,'1 days'),(1,'2 days'),(1,'3 days'),(2,'4 days'),(2,'5
days'),(3,'6 days');
```

```
gaussdb=# SELECT a,LISTAGG(b) WITHIN GROUP(ORDER BY b) FROM listagg_t1 group by a;
a | listagg
```

```
-----+-----
1 | 2 days3 days
2 | 4 days5 days
3 | 6 days
 | 1 day
(4 rows)
```

```
gaussdb=# DROP TABLE listagg_t1;
```

listagg作为窗口函数时，OVER子句不支持ORDER BY的窗口排序，listagg列为对应分组的有序聚集。

```
gaussdb=# CREATE TABLE listagg_t1(a int, b interval);
```

```
gaussdb=# INSERT INTO listagg_t1 VALUES (NULL,'1 days'),(1,'2 days'),(1,'3 days'),(2,'4 days'),(2,'5
days'),(3,'6 days');
```

```
gaussdb=# SELECT a,LISTAGG(b) WITHIN GROUP(ORDER BY b) OVER(PARTITION BY a) FROM
listagg_t1;
a | listagg
```

```
-----+-----
1 | 2 days3 days
1 | 2 days3 days
2 | 4 days5 days
2 | 4 days5 days
3 | 6 days
 | 1 day
(6 rows)
```

```
gaussdb=# DROP TABLE listagg_t1;
```

- group\_concat([DISTINCT | ALL] expression [,expression ...] [ORDER BY { expression [ [ ASC | DESC | USING operator ] | nlssort\_expression\_clause ] [ NULLS { FIRST | LAST } ] } [,...]] [SEPARATOR str\_val])

描述：参数数量不定，可对多列进行拼接，将聚集列数据按照ORDER BY指定的排序方式排列，并用separator指定的分隔符拼接成一个字符串，不支持作为窗口函数使用。

- DISTINCT：可选，表示对每行拼接后结果进行去重。
- expression：必选，指定聚集列名或基于列的有效表达式。
- ORDER BY：可选，后跟可变数量表达式及排序规则。group\_concat函数中不支持（ORDER BY + 数字）形式。
- SEPARATOR子句：可选，后跟字符或字符串，分组中相邻两行表达式结果使用此分隔符拼接。若不指定，默认使用英文逗号‘，’。
- 当同时指定DISTINCT和ORDER BY时，ORDER BY表达式必须在distinct表达式中，否则报错。

返回类型：text

示例：

使用separator指定分隔符为','。

```
gaussdb=# CREATE TABLE group_concat_t1(a int, b int);

gaussdb=# INSERT INTO group_concat_t1 VALUES (NULL,1),(1,2),(1,3),(2,4),(2,5),(3,6);

gaussdb=# SELECT a,group_concat(b separator ',') FROM group_concat_t1 GROUP BY a ORDER BY a;
 a | group_concat
---+-----
 1 | 2;3
 2 | 4;5
 3 | 6
 | 1
(4 rows)
```

```
gaussdb=# DROP TABLE group_concat_t1;
```

分隔符缺省时，默认为','。

```
gaussdb=# CREATE TABLE group_concat_t1(a int, b int);

gaussdb=# INSERT INTO group_concat_t1 VALUES (NULL,1),(1,2),(1,3),(2,4),(2,5),(3,6);

gaussdb=# SELECT a,group_concat(a,b) FROM group_concat_t1 GROUP BY a ORDER BY a;
 a | group_concat
---+-----
 1 | 12,13
 2 | 24,25
 3 | 36
 |
(4 rows)
```

```
gaussdb=# DROP TABLE group_concat_t1;
```

聚集列是文本字符集类型。

```
gaussdb=# CREATE TABLE group_concat_t1(a int, b text);

gaussdb=# INSERT INTO group_concat_t1 VALUES (NULL,'a1'),(1,'b2'),(1,'c3'),(2,'d4'),(2,'e5'),(3,'f6');

gaussdb=# SELECT a,group_concat(a,b) FROM group_concat_t1 GROUP BY a ORDER BY a;
 a | group_concat
---+-----
 1 | 1b2,1c3
 2 | 2d4,2e5
 3 | 3f6
 |
(4 rows)
```

```
gaussdb=# DROP TABLE group_concat_t1;
```

聚集列是整型。

```
gaussdb=# CREATE TABLE group_concat_t1(a int, b int);

gaussdb=# INSERT INTO group_concat_t1 VALUES (NULL,1),(1, 2),(1, 3),(2, 4),(2, 5),(3,6);

gaussdb=# SELECT a,group_concat(b) FROM group_concat_t1 GROUP BY a ORDER BY a;
a | group_concat
-----+-----
1 | 2,3
2 | 4,5
3 | 6
 | 1
(4 rows)

gaussdb=# DROP TABLE group_concat_t1;
```

聚集列是浮点类型。

```
gaussdb=# CREATE TABLE group_concat_t1(a int, b float);

gaussdb=# INSERT INTO group_concat_t1 VALUES (NULL,1.11),(1,2.22),(1,3.33),(2,4.44),(2,5.55),
(3,6.66);

gaussdb=# SELECT a,group_concat(b) FROM group_concat_t1 GROUP BY a ORDER BY a;
a | group_concat
-----+-----
1 | 3,2,2,3
2 | 6,4,5,4
3 | 7,6
 | 1,1
(4 rows)

gaussdb=# DROP TABLE group_concat_t1;
```

聚集列是时间类型。

```
gaussdb=# CREATE TABLE group_concat_t1(a int, b timestamp);

gaussdb=# INSERT INTO group_concat_t1 VALUES (NULL,'2000-01-01'),(1,'2000-02-02'),
(1,'2000-03-03'),(2,'2000-04-04'),(2,'2000-05-05'),(3,'2000-06-06');

gaussdb=# SELECT a,group_concat(b) FROM group_concat_t1 GROUP BY a ORDER BY a;
a | group_concat
-----+-----
1 | 2000-02-02 00:00:00,2000-03-03 00:00:00
2 | 2000-04-04 00:00:00,2000-05-05 00:00:00
3 | 2000-06-06 00:00:00
 | 2000-01-01 00:00:00
(4 rows)

gaussdb=# DROP TABLE group_concat_t1;
```

聚集列是二进制类型。

```
gaussdb=# CREATE TABLE group_concat_t1(a int, b bytea);

gaussdb=# INSERT INTO group_concat_t1 VALUES (NULL,'1'),(1,'2'),(1,'3'),(2,'4'),(2,'5'),(3,'6');

gaussdb=# SELECT a,group_concat(b) FROM group_concat_t1 GROUP BY a ORDER BY a;
a | group_concat
-----+-----
1 | \x32,\x33
2 | \x34,\x35
3 | \x36
 | \x31
(4 rows)

gaussdb=# DROP TABLE group_concat_t1;
```

聚集列是时间间隔类型。

```
gaussdb=# CREATE TABLE group_concat_t1(a int, b interval);

gaussdb=# INSERT INTO group_concat_t1 VALUES (NULL,'1 days'),(1,'2 days'),(1,'3 days'),(2,'4 days'),
```

```
(2,'5 days'),(3,'6 days');

gaussdb=# SELECT a,group_concat(b) FROM group_concat_t1 GROUP BY a ORDER BY a;
a | group_concat
-----+-----
1 | 2 days,3 days
2 | 4 days,5 days
3 | 6 days
 | 1 day
(4 rows)

gaussdb=# DROP TABLE group_concat_t1;
```

使用distinct去重。

```
gaussdb=# CREATE TABLE group_concat_t1(a int, b interval);

gaussdb=# INSERT INTO group_concat_t1 VALUES (NULL,'1 days'),(1,'2 days'),(1,'2 days'),(1,'3 days'),
(1,'3 days'),(2,'4 days'),(2,'5 days'),(3,'6 days');

gaussdb=# SELECT a,group_concat(distinct b) FROM group_concat_t1 GROUP BY a ORDER BY a;
a | group_concat
-----+-----
1 | 2 days,3 days
2 | 4 days,5 days
3 | 6 days
 | 1 day
(4 rows)

gaussdb=# DROP TABLE group_concat_t1;
```

使用ORDER BY排序。

```
gaussdb=# CREATE TABLE group_concat_t1(a int, b interval);

gaussdb=# INSERT INTO group_concat_t1 VALUES (NULL,'1 days'),(1,'2 days'),(1,'3 days'),(2,'4 days'),
(2,'5 days'),(3,'6 days');

gaussdb=# SELECT a,group_concat(b ORDER BY b desc) FROM group_concat_t1 GROUP BY a ORDER
BY a;
a | group_concat
-----+-----
1 | 3 days,2 days
2 | 5 days,4 days
3 | 6 days
 | 1 day
(4 rows)

gaussdb=# DROP TABLE group_concat_t1;
```

- **wm\_concat(expression)**  
描述：将列数据连接成为一个字符串，用','进行分隔。  
返回类型：和参数数据类型相同。

#### 说明

wm\_concat是ORA兼容性需求，目前ORA最新版本已经取消此函数，在ORA中目前使用listagg函数对功能进行替代。目前此函数功能可使用listagg函数或string\_agg进行替代，使用具体方法见上述两函数描述。

- **covar\_pop(Y, X)**  
描述：总体协方差。  
返回类型：double precision  
示例：

```
gaussdb=# CREATE TABLE covar_pop_t1(a int, b int);

gaussdb=# INSERT INTO covar_pop_t1 VALUES (NULL,11),(11,21),(11,31),(21,41),(21,51),(31,61);
```

```
gaussdb=# SELECT COVAR_POP(a,b) FROM covar_pop_t1;
covar_pop
```

```

 100
(1 row)
```

```
gaussdb=# DROP TABLE covar_pop_t1;
```

- covar\_samp(Y, X)

描述：样本协方差。

返回类型：double precision

示例：

```
gaussdb=# CREATE TABLE covar_samp_t1(a int, b int);
```

```
gaussdb=# INSERT INTO covar_samp_t1 VALUES (NULL,11),(11,21),(11,31),(21,41),(21,51),(31,61);
```

```
gaussdb=# SELECT COVAR_SAMP(a,b) FROM covar_samp_t1;
covar_samp
```

```

 125
(1 row)
```

```
gaussdb=# DROP TABLE covar_samp_t1;
```

- stddev\_pop(expression)

描述：总体标准差。

返回类型：对于浮点类型的输入返回double precision，其他输入返回numeric。

示例：

```
gaussdb=# CREATE TABLE stddev_pop_t1(a int, b int);
```

```
gaussdb=# INSERT INTO stddev_pop_t1 VALUES (NULL,11),(11,21),(11,31),(21,41),(21,51),(31,61);
```

```
gaussdb=# SELECT STDDEV_POP(a) FROM stddev_pop_t1;
stddev_pop
```

```

7.4833147735478828
(1 row)
```

```
gaussdb=# DROP TABLE stddev_pop_t1;
```

- stddev\_samp(expression)

描述：样本标准差。

返回类型：对于浮点类型的输入返回double precision，其他输入返回numeric。

示例：

```
gaussdb=# CREATE TABLE stddev_samp_t1(a int, b int);
```

```
gaussdb=# INSERT INTO stddev_samp_t1 VALUES (NULL,11),(11,21),(11,31),(21,41),(21,51),(31,61);
```

```
gaussdb=# SELECT STDDEV_SAMP(a) FROM stddev_samp_t1;
stddev_samp
```

```

8.3666002653407555
(1 row)
```

```
gaussdb=# DROP TABLE stddev_samp_t1;
```

- var\_pop(expression)

描述：总体方差（总体标准差的平方）。

返回类型：对于浮点类型的输入返回double precision类型，其他输入返回numeric类型。

示例：

```
gaussdb=# CREATE TABLE var_pop_t1(a int, b int);

gaussdb=# INSERT INTO var_pop_t1 VALUES (NULL,11),(11,21),(11,31),(21,41),(21,51),(31,61);

gaussdb=# SELECT VAR_POP(a) FROM var_pop_t1;
 var_pop

56.000000000000000000
(1 row)

gaussdb=# DROP TABLE var_pop_t1;
```

- **var\_samp(expression)**

描述：样本方差（样本标准差的平方）。

返回类型：对于浮点类型的输入返回double precision类型，其他输入返回numeric类型。

示例：

```
gaussdb=# CREATE TABLE var_samp_t1(a int, b int);

gaussdb=# INSERT INTO var_samp_t1 VALUES (NULL,11),(11,21),(11,31),(21,41),(21,51),(31,61);

gaussdb=# SELECT VAR_SAMP(a) FROM var_samp_t1;
 var_samp

70.000000000000000000
(1 row)

gaussdb=# DROP TABLE var_samp_t1;
```

- **bit\_and(expression)**

描述：所有非NULL输入值的按位与(AND)，如果全部输入值皆为NULL，那么结果也为NULL。

返回类型：和参数数据类型相同。

示例：

```
gaussdb=# CREATE TABLE bit_and_t1(a int, b int);

gaussdb=# INSERT INTO bit_and_t1 VALUES (NULL,11),(1,2),(1,3),(2,4),(2,5),(3,6);

gaussdb=# SELECT BIT_AND(a) FROM bit_and_t1;
 bit_and

0
(1 row)

gaussdb=# DROP TABLE bit_and_t1;
```

- **bit\_or(expression)**

描述：所有非NULL输入值的按位或(OR)，如果全部输入值皆为NULL，那么结果也为NULL。

返回类型：和参数数据类型相同

示例：

```
gaussdb=# CREATE TABLE bit_or_t1(a int, b int);

gaussdb=# INSERT INTO bit_or_t1 VALUES (NULL,11),(1,2),(1,3),(2,4),(2,5),(3,6);

gaussdb=# SELECT BIT_OR(a) FROM bit_or_t1;
 bit_or

3
(1 row)

gaussdb=# DROP TABLE bit_or_t1;
```

- **bool\_and(expression)**  
描述：如果所有输入值都是真，则为真，否则为假。  
返回类型：bool  
示例：

```
gaussdb=# SELECT bool_and(100 <2500);
bool_and

t
(1 row)
```
- **bool\_or(expression)**  
描述：如果所有输入值只要有一个为真，则为真，否则为假。  
返回类型：bool  
示例：

```
gaussdb=# SELECT bool_or(100 <2500);
bool_or

t
(1 row)
```
- **corr(Y, X)**  
描述：相关系数。  
返回类型：double precision  
示例：

```
gaussdb=# CREATE TABLE corr_t1(a int, b int);
gaussdb=# INSERT INTO corr_t1 VALUES (NULL,11),(1,2),(1,3),(2,4),(2,5),(3,6);
gaussdb=# SELECT CORR(a,b) FROM corr_t1;
corr

.944911182523068
(1 row)
gaussdb=# DROP TABLE corr_t1;
```
- **every(expression)**  
描述：等效于bool\_and。  
返回类型：bool  
示例：

```
gaussdb=# SELECT every(100 <2500);
every

t
(1 row)
```
- **rank(expression)**  
描述：根据expression对不同组内的元组进行跳跃排序。  
返回类型：BIGINT  
示例：

```
gaussdb=# CREATE TABLE rank_t1(a int, b int);
gaussdb=# INSERT INTO rank_t1 VALUES(NULL,1),(1, 2),(1, 3),(2, 4),(2, 5),(3,6);
gaussdb=# SELECT a,b,RANK() OVER(PARTITION BY a ORDER BY b) FROM rank_t1;
a | b | rank
---+---+-----
```

```
1 | 2 | 1
1 | 3 | 2
2 | 4 | 1
2 | 5 | 2
3 | 6 | 1
 | 1 | 1
(6 rows)
```

```
gaussdb=# DROP TABLE rank_t1;
```

- **regr\_avgx(Y, X)**

描述：自变量的平均值 (sum(X)/Y)。

返回类型：double precision

示例：

```
gaussdb=# CREATE TABLE regr_t1(a int, b int);
```

```
gaussdb=# INSERT INTO regr_t1 VALUES (NULL,11),(1,2),(1,3),(2,4),(2,5),(3,6);
```

```
gaussdb=# SELECT REGR_AVGX(a,b) FROM regr_t1;
regr_avgx
```

```

 4
(1 row)
```

```
gaussdb=# DROP TABLE regr_t1;
```

- **regr\_avgy(Y, X)**

描述：因变量的平均值 (sum(Y)/X)。

返回类型：double precision

示例：

```
gaussdb=# CREATE TABLE regr_avgy_t1(a int, b int);
```

```
gaussdb=# INSERT INTO regr_avgy_t1 VALUES (NULL,11),(1,2),(1,3),(2,4),(2,5),(3,6);
```

```
gaussdb=# SELECT REGR_AVGY(a,b) FROM regr_avgy_t1;
regr_avgy
```

```

 1.8
(1 row)
```

```
gaussdb=# DROP TABLE regr_avgy_t1;
```

- **regr\_count(Y, X)**

描述：两个表达式都不为NULL的输入行数。

返回类型：bigint

示例：

```
gaussdb=# CREATE TABLE regr_count_t1(a int, b int);
```

```
gaussdb=# INSERT INTO regr_count_t1 VALUES (NULL,11),(1,2),(1,3),(2,4),(2,5),(3,6);
```

```
gaussdb=# SELECT REGR_COUNT(a,b) FROM regr_count_t1;
regr_count
```

```

 5
(1 row)
```

```
gaussdb=# DROP TABLE regr_count_t1;
```

- **regr\_intercept(Y, X)**

描述：根据所有输入的点(X, Y)按照最小二乘法拟合成一个线性方程，然后返回该直线的Y轴截距。

返回类型：double precision



示例：

```
gaussdb=# CREATE TABLE regr_intercept_t1(a int, b int);
gaussdb=# INSERT INTO regr_intercept_t1 VALUES (NULL,11),(1,2),(1,3),(2,4),(2,5),(3,6);
gaussdb=# SELECT REGR_INTERCEPT(b,a) FROM regr_intercept_t1;
regr_intercept

.785714285714286
(1 row)
gaussdb=# DROP TABLE regr_intercept_t1;
```

- **regr\_r2(Y, X)**

描述：相关系数的平方。

返回类型：double precision

示例：

```
gaussdb=# CREATE TABLE regr_r2_t1(a int, b int);
gaussdb=# INSERT INTO regr_r2_t1 VALUES (NULL,11),(1,2),(1,3),(2,4),(2,5),(3,6);
gaussdb=# SELECT REGR_R2(b,a) FROM regr_r2_t1;
regr_r2

.892857142857143
(1 row)
gaussdb=# DROP TABLE regr_r2_t1;
```

- **regr\_slope(Y, X)**

描述：根据所有输入的点(X, Y)按照最小二乘法拟合成一个线性方程，然后返回该直线的斜率。

返回类型：double precision

示例：

```
gaussdb=# CREATE TABLE regr_slope_t1(a int, b int);
gaussdb=# INSERT INTO regr_slope_t1 VALUES (NULL,11),(1,2),(1,3),(2,4),(2,5),(3,6);
gaussdb=# SELECT REGR_SLOPE(b,a) FROM regr_slope_t1;
regr_slope

1.78571428571429
(1 row)
gaussdb=# DROP TABLE regr_slope_t1;
```

- **regr\_sxx(Y, X)**

描述： $\text{sum}(Y^2) - \text{sum}(X)^2/N$ （自变量的“平方和”）。

返回类型：double precision

示例：

```
gaussdb=# CREATE TABLE regr_sxx_t1(a int, b int);
gaussdb=# INSERT INTO regr_sxx_t1 VALUES (NULL,11),(1,2),(1,3),(2,4),(2,5),(3,6);
gaussdb=# SELECT REGR_SXX(b,a) FROM regr_sxx_t1;
regr_sxx

2.8
(1 row)
gaussdb=# DROP TABLE regr_sxx_t1;
```

- **regr\_sxy(Y, X)**  
描述:  $\text{sum}(X*Y) - \text{sum}(X) * \text{sum}(Y)/N$ （自变量和因变量的“乘方积”）。  
返回类型: double precision  
示例:  

```
gaussdb=# CREATE TABLE regr_sxy_t1(a int, b int);
gaussdb=# INSERT INTO regr_sxy_t1 VALUES (NULL,11),(1,2),(1,3),(2,4),(2,5),(3,6);
gaussdb=# SELECT REGR_SXY(b,a) FROM regr_sxy_t1;
regr_sxy

 5
(1 row)
gaussdb=# DROP TABLE regr_sxy_t1;
```
- **regr\_syy(Y, X)**  
描述:  $\text{sum}(Y^2) - \text{sum}(X)^2/N$ （因变量的“平方和”）  
返回类型: double precision  
示例:  

```
gaussdb=# CREATE TABLE regr_syy_t1(a int, b int);
gaussdb=# INSERT INTO regr_syy_t1 VALUES (NULL,11),(1,2),(1,3),(2,4),(2,5),(3,6);
gaussdb=# SELECT REGR_SYY(b,a) FROM regr_syy_t1;
regr_syy

 10
(1 row)
gaussdb=# DROP TABLE regr_syy_t1;
```
- **stddev(expression)**  
描述: stddev\_samp的别名。  
返回类型: 对于浮点类型的输入返回double precision，其他输入返回numeric。  
示例:  

```
gaussdb=# CREATE TABLE stddev_t1(a int, b int);
gaussdb=# INSERT INTO stddev_t1 VALUES (NULL,11),(1,2),(1,3),(2,4),(2,5),(3,6);
gaussdb=# SELECT STDDEV(a) FROM stddev_t1;
stddev

.83666002653407554798
(1 row)
gaussdb=# DROP TABLE stddev_t1;
```
- **variance(expression,ression)**  
描述: var\_samp的别名。  
返回类型: 对于浮点类型的输入返回double precision类型，其他输入返回numeric类型。  
示例:  

```
gaussdb=# CREATE TABLE variance_t1(a int, b int);
gaussdb=# INSERT INTO variance_t1 VALUES (NULL,11),(1,2),(1,3),(2,4),(2,5),(3,6);
gaussdb=# SELECT VARIANCE(a) FROM variance_t1;
variance

```

```
.70000000000000000000
(1 row)

gaussdb=# DROP TABLE variance_t1;
```

- **spread()**  
描述：该函数用于计算某段时间内最大和最小值差值。  
参数：real  
返回值类型：real
- **pivot\_func(anelement)**  
描述：返回某列中唯一不为NULL的值，如果有超过两个非NULL值则报错。其中value为输入参数，可以为任意类型。  
返回类型：与输入参数类型相同。

### 📖 说明

该聚合函数主要作为pivot语法内部使用。

```
gaussdb=# CREATE TABLE pivot_func_t1(a int, b int);

gaussdb=# INSERT INTO pivot_func_t1 VALUES (NULL,11),(1,2);

gaussdb=# SELECT PIVOT_FUNC(a) FROM pivot_func_t1;
 pivot_func

 1
(1 row)

gaussdb=# DROP TABLE pivot_func_t1;
```

- **checksum(expression)**  
描述：返回所有输入值的CHECKSUM值。使用该函数可以用来验证GaussDB数据库（不支持GaussDB之外的其他数据库）的备份恢复或者数据迁移操作前后表中的数据是否相同。在备份恢复或者数据迁移操作前后都需要用户通过手工执行SQL命令的方式获取执行结果，通过对比获取的执行结果判断操作前后表中的数据是否相同。

### 📖 说明

- 对于大表，CHECKSUM函数可能会需要很长时间。
- 如果某两表的CHECKSUM值不同，则表明两表的内容是不同的。由于CHECKSUM函数中使用散列函数不能保证无冲突，因此两个不同内容的表可能会得到相同的CHECKSUM值，存在这种情况的可能性较小。对于列进行的CHECKSUM也存在相同的情况。
- 对于时间类型timestamp, timestamptz和smalldatetime，计算CHECKSUM值时请确保时区设置一致。
- 若计算某列的CHECKSUM值，且该列类型可以默认转为TEXT类型，则expression为列名。
- 若计算某列的CHECKSUM值，且该列类型不能默认转为TEXT类型，则expression为列名::TEXT。
- 若计算所有列的CHECKSUM值，则expression为表名::TEXT。

可以默认转换为TEXT类型的类型包括：char, name, int8, int2, int1, int4, raw, pg\_node\_tree, float4, float8, bpchar, varchar, nvarchar2, date, timestamp, timestamptz, numeric, smalldatetime，其他类型需要强制转换为TEXT，例如XML类型。

返回类型：numeric。

示例：

表中可以默认转为TEXT类型的某列的CHECKSUM值。

```
gaussdb=# CREATE TABLE checksum_t1(a int, b int);
gaussdb=# INSERT INTO checksum_t1 VALUES (NULL,11),(1,2),(1,3),(2,4),(2,5),(3,6);
gaussdb=# SELECT CHECKSUM(a) FROM checksum_t1;
checksum

18126842830
(1 row)
gaussdb=# DROP TABLE checksum_t1;
```

表中不能默认转为TEXT类型的某列的CHECKSUM值。注意此时CHECKSUM参数是列名::TEXT。

```
gaussdb=# CREATE TABLE checksum_t1(a int, b int);
gaussdb=# INSERT INTO checksum_t1 VALUES (NULL,11),(1,2),(1,3),(2,4),(2,5),(3,6);
gaussdb=# SELECT CHECKSUM(a::TEXT) FROM checksum_t1;
checksum

18126842830
(1 row)
gaussdb=# DROP TABLE checksum_t1;
```

表中所有列的CHECKSUM值。注意此时CHECKSUM参数是表名::TEXT，且表名前不加Schema。

```
gaussdb=# CREATE TABLE checksum_t1(a int, b int);
gaussdb=# INSERT INTO checksum_t1 VALUES (NULL,11),(1,2),(1,3),(2,4),(2,5),(3,6);
gaussdb=# SELECT CHECKSUM(checksum_t1::TEXT) FROM checksum_t1;
checksum

11160522226
(1 row)
gaussdb=# DROP TABLE checksum_t1;
```

## 聚集函数嵌套

描述：对聚集函数分组计算的结果再进行一次聚集函数操作。

一般可描述为：

```
SELECT AGG1(AGG2(column_name1)) FROM table_name GROUP BY column_name2;
```

等价于：

```
SELECT AGG1(value) FROM (SELECT AGG2(column_name1) value FROM table_name GROUP BY column_name2);
```

其中：

- AGG1(): 表示外层聚集函数。
- AGG2(): 表示内层聚集函数。
- table\_name: 表示表名。
- column\_name1、column\_name2: 表示列名。
- value: 表示内层聚集函数结果的别名。

整体含义可描述为：将内层聚集函数AGG2()分组计算的结果作为外层聚集函数AGG1()的输入再计算一次。

#### 📖 说明

1. 嵌套的聚集函数应位于SELECT和FROM之间，否则无意义。
2. 使用嵌套聚集函数的SELECT语句应包含GROUP BY子句。
3. 与嵌套聚集函数同时被SELECT的，应同为嵌套聚集函数，或为常量表达式。
4. 聚集函数仅支持一次聚集函数嵌套操作。
5. 当前支持以下聚集函数之间的嵌套：avg、max、min、sum、var\_pop、var\_samp、variance、stddev\_pop、stddev\_samp、stddev、median、regr\_sxx、regr\_syy、regr\_sxy、regr\_avgx、regr\_avgy、regr\_r2、regr\_slope、regr\_intercept、covar\_pop、covar\_samp、corr和listagg。
6. 内层聚集函数的返回结果类型应符合外层聚集函数的参数类型。

示例：

```
gaussdb=# CREATE TABLE test1 (id INT,val INT);
CREATE TABLE
gaussdb=# INSERT INTO test1 VALUES (1, 1);
INSERT 0 1
gaussdb=# INSERT INTO test1 VALUES (1, null);
INSERT 0 1
gaussdb=# INSERT INTO test1 VALUES (2, 10);
INSERT 0 1
gaussdb=# INSERT INTO test1 VALUES (2, 55);
INSERT 0 1

gaussdb=# SELECT SUM(MIN(val)) FROM test1 GROUP BY id;
 sum

 11
(1 row)

gaussdb=# DROP TABLE test1;
DROP TABLE
```

## 7.6.19 窗口函数

### 窗口函数

窗口函数与OVER语句一起使用。OVER语句用于对数据进行分组，并对组内元素进行排序。窗口函数用于给组内的值生成序号。

#### 📖 说明

窗口函数中的order by后面必须跟字段名，若order by后面跟数字，该数字会被按照常量处理，因此对目标列没有起到排序的作用。

当父查询中包含子查询中的窗口函数的过滤条件时，支持将父查询中的过滤条件下推到子查询中。

**注意**

1. 只支持将父查询中关于窗口函数的<、<=、=过滤条件下推到子查询中。
2. 限制条件范围的上边界可以是常量、常量表达式、参数、非VOLATILE类型的函数、非相关子链接。
3. 只支持ROW\_NUMBROW\_NUMBER()、RANK()、DENSE\_RANK()三个窗口函数。

## 示例：

```
--创建表。
gaussdb=# CREATE TABLE t2 (c1 INT, c2 INT);
--导入数据。
gaussdb=# INSERT INTO t2 SELECT generate_series, generate_series FROM generate_series(1, 1000000);
--执行查询，查询正常无报错，且执行结果正确。
gaussdb=# EXPLAIN ANALYZE SELECT nc1 FROM (
SELECT row_number() over() rid,
t2.c1 nc1
FROM t2
) WHERE rid BETWEEN 1 AND (1 + 10 - 1);
QUERY PLAN

Streaming (type: GATHER) (cost=0.12..10.64 rows=5 width=4) (actual time=10.201..12.766 rows=10 loops=1)
 Node/s: All datanodes
 -> Subquery Scan on __unnamed_subquery__ (cost=0.00..10.45 rows=5 width=4) (actual time=[5.310,6.092]..[5.310,6.092], rows=10)
 Filter: (__unnamed_subquery__.rid >= 1)
 -> WindowAgg (cost=0.00..10.25 rows=16 width=4) (actual time=[5.262,5.873]..[5.262,5.873], rows=10)
 row_number_filter: (row_number() OVER () <= 10)
 -> Streaming(type: BROADCAST) (cost=0.00..10.29 rows=32 width=4) (actual time=[5.162,5.682]..[5.162,5.682], rows=11)
 Spawn on: All datanodes
 -> WindowAgg (cost=0.00..10.25 rows=16 width=4) (actual time=[1.759,1.815]..[1.786,1.844], rows=20)
 row_number_filter: (row_number() OVER () <= 10)
 -> Seq Scan on t2 (cost=0.00..13.13 rows=20 width=4) (actual time=[1.711,1.716]..[1.743,1.747], rows=22)
 Total runtime: 13.428 ms
(12 rows)
--环境清理，避免数据泄露。
gaussdb=# DROP TABLE t2;
```

## ● RANK()

描述：RANK函数为各组内值生成跳跃排序序号，其中，相同的值具有相同序号。

返回值类型：BIGINT

## 示例：

```
gaussdb=# CREATE TABLE rank_t1(a int, b int);
gaussdb=# INSERT INTO rank_t1 VALUES(1,1),(1,1),(1, 2),(1, 3),(2, 4),(2, 5),(3,6);
gaussdb=# SELECT a,b,RANK() OVER(PARTITION BY a ORDER BY b) FROM rank_t1;
a | b | rank
---+---+-----
1 | 1 | 1
1 | 1 | 1
1 | 2 | 3
1 | 3 | 4
2 | 4 | 1
2 | 5 | 2
3 | 6 | 1
(7 rows)
```

```
gaussdb=# DROP TABLE rank_t1;
```

- **ROW\_NUMBER()**

描述: ROW\_NUMBER函数为各组内值生成连续排序序号, 其中, 相同的值其序号也不相同。

返回值类型: BIGINT

示例:

```
gaussdb=# CREATE TABLE row_number_t1(a int, b int);
```

```
gaussdb=# INSERT INTO row_number_t1 VALUES(1,1),(1,1),(1, 2),(1, 3),(2, 4),(2, 5),(3,6);
```

```
gaussdb=# SELECT a,b,ROW_NUMBER() OVER(PARTITION BY a ORDER BY b) FROM row_number_t1;
```

```
a | b | row_number
-----+-----
1 | 1 | 1
1 | 1 | 2
1 | 2 | 3
1 | 3 | 4
2 | 4 | 1
2 | 5 | 2
3 | 6 | 1
(7 rows)
```

```
gaussdb=# DROP TABLE row_number_t1;
```

- **DENSE\_RANK()**

描述: DENSE\_RANK函数为各组内值生成连续排序序号, 其中, 相同的值具有相同序号。

返回值类型: BIGINT

示例:

```
gaussdb=# CREATE TABLE dense_rank_t1(a int, b int);
```

```
gaussdb=# INSERT INTO dense_rank_t1 VALUES(1,1),(1,1),(1, 2),(1, 3),(2, 4),(2, 5),(3,6);
```

```
gaussdb=# SELECT a,b,DENSE_RANK() OVER(PARTITION BY a ORDER BY b) FROM dense_rank_t1;
```

```
a | b | dense_rank
-----+-----
1 | 1 | 1
1 | 1 | 1
1 | 2 | 2
1 | 3 | 3
2 | 4 | 1
2 | 5 | 2
3 | 6 | 1
(7 rows)
```

```
gaussdb=# DROP TABLE dense_rank_t1;
```

- **PERCENT\_RANK()**

描述: PERCENT\_RANK函数为各组内对应值生成相对序号, 即根据公式  $(rank - 1) / (totalrows - 1)$  计算所得的值。其中rank为该值依据RANK函数所生成的对应序号, totalrows为该分组内的总元素个数。

返回值类型: DOUBLE PRECISION

示例:

```
gaussdb=# CREATE TABLE percent_rank_t1(a int, b int);
```

```
gaussdb=# INSERT INTO percent_rank_t1 VALUES(1,1),(1,1),(1, 2),(1, 3),(2, 4),(2, 5),(3,6);
```

```
gaussdb=# SELECT a,b,PERCENT_RANK() OVER(PARTITION BY a ORDER BY b) FROM percent_rank_t1;
```

```
a | b | percent_rank
-----+-----
```

```

1 | 1 | 0
1 | 1 | 0
1 | 2 | .6666666666666667
1 | 3 | 1
2 | 4 | 0
2 | 5 | 1
3 | 6 | 0
(7 rows)

```

```
gaussdb=# DROP TABLE percent_rank_t1;
```

- **CUME\_DIST()**

描述：CUME\_DIST函数为各组内对应值生成累积分布序号。即根据公式(小于等于当前值的数据行数)/(该分组总行数totalrows)计算所得的相对序号。

返回值类型：DOUBLE PRECISION

示例：

```
gaussdb=# CREATE TABLE cume_dist_t1(a int, b int);
```

```
gaussdb=# INSERT INTO cume_dist_t1 VALUES(1,1),(1,1),(1, 2),(1, 3),(2, 4),(2, 5),(3,6);
```

```
gaussdb=# SELECT a,b,CUME_DIST() OVER(PARTITION BY a ORDER BY b) FROM cume_dist_t1;
```

```

a | b | cume_dist
-----+-----
1 | 1 | .5
1 | 1 | .5
1 | 2 | .75
1 | 3 | 1
2 | 4 | .5
2 | 5 | 1
3 | 6 | 1
(7 rows)

```

```
gaussdb=# DROP TABLE cume_dist_t1;
```

- **NTILE(num\_buckets integer)**

描述：NTILE函数根据num\_buckets integer将有序的数据集合平均分配到num\_buckets所指定数量的桶中，并将桶号分配给每一行。分配时应尽量做到平均分配。

返回值类型：INTEGER

示例：

```
gaussdb=# CREATE TABLE ntile_t1(a int, b int);
```

```
gaussdb=# INSERT INTO ntile_t1 VALUES(1,1),(1,1),(1, 2),(1, 3),(2, 4),(2, 5),(3,6);
```

```
gaussdb=# SELECT a,b,NTILE(2) OVER(PARTITION BY a ORDER BY b) FROM ntile_t1;
```

```

a | b | ntile
-----+-----
1 | 1 | 1
1 | 1 | 1
1 | 2 | 2
1 | 3 | 2
2 | 4 | 1
2 | 5 | 2
3 | 6 | 1
(7 rows)

```

```
gaussdb=# DROP TABLE ntile_t1;
```

- **LAG**

描述：LAG函数为各组内对应值生成滞后值。即将当前值对应的行数向前偏移offset位后所得行的value值作为序号。若经过向前偏移后行数不存在，则对应结果取为default值。若无指定，在默认情况下，offset取值为1，default值取值为NULL。default值的类型需要与value值的类型保持一致。



语法:

```
LAG(value any [, offset integer [, default any]])
LAG(value any ignore|respect nulls [, offset integer [, default any]])
LAG(value any [, offset integer [, default any]]) ignore|respect nulls
```

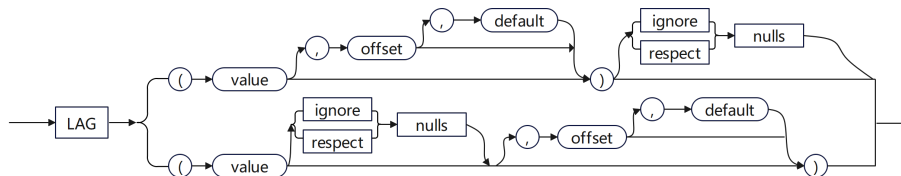

ignore|respect nulls表示是否将NULL包含在向前偏移值中。若无指定，则默认是respect nulls。若设置为ignore nulls，当value为NULL时，则将其不包含在向前偏移值中。如果开启了ignore nulls功能，则该函数会存在性能劣化。

返回值类型：与参数数据类型相同。

示例1：不开启ignore nulls功能，设置offset=3, default=null

```
-- 建表并插入数据
gaussdb=# CREATE TABLE ta1 (hire_date date, last_name varchar(20), department_id int);
CREATE TABLE
gaussdb=# INSERT INTO ta1 values('07-DEC-02', 'Raphaely', 30);
INSERT 0 1
gaussdb=# INSERT INTO ta1 values('24-JUL-05', 'Tobias', 30);
INSERT 0 1
gaussdb=# INSERT INTO ta1 values('24-DEC-05', 'Baida', 30);
INSERT 0 1
gaussdb=# INSERT INTO ta1 values('18-MAY-03', 'Khoo', 30);
INSERT 0 1
gaussdb=# INSERT INTO ta1 values('15-NOV-06', 'Himuro', 30);
INSERT 0 1
gaussdb=# INSERT INTO ta1 values('10-AUG-07', 'Colmenares', 30);
INSERT 0 1
gaussdb=# INSERT INTO ta1 values('10-MAY-07', 'yq', 11);
INSERT 0 1
gaussdb=# INSERT INTO ta1 values('10-MAY-08', 'zi', 11);
INSERT 0 1
gaussdb=# INSERT INTO ta1 values('', 'yq1', 30);
INSERT 0 1
gaussdb=# INSERT INTO ta1 values(null, 'yq2', 30);
INSERT 0 1
gaussdb=# INSERT INTO ta1 values('10-DEC-07', 'yq3', 30);
INSERT 0 1
gaussdb=# INSERT INTO ta1 values(null, null, 11);
INSERT 0 1
gaussdb=# INSERT INTO ta1 values(null, null, 11);
INSERT 0 1

-- 调用LAG,指定offset=3, default=null
gaussdb=# SELECT hire_date, last_name, department_id, lag(hire_date, 3, null) OVER (PARTITION BY
department_id ORDER BY last_name) AS "NextHired" FROM ta1 ORDER BY department_id;
hire_date | last_name | department_id | NextHired
-----+-----+-----+-----
2007-05-10 00:00:00 | yq | 11 |
2008-05-10 00:00:00 | zi | 11 |
| | 11 |
| | 11 | 2007-05-10 00:00:00
2005-12-24 00:00:00 | Baida | 30 |
2007-08-10 00:00:00 | Colmenares | 30 |
2006-11-15 00:00:00 | Himuro | 30 |
2003-05-18 00:00:00 | Khoo | 30 | 2005-12-24 00:00:00
2002-12-07 00:00:00 | Raphaely | 30 | 2007-08-10 00:00:00
2005-07-24 00:00:00 | Tobias | 30 | 2006-11-15 00:00:00
| yq1 | 30 | 2003-05-18 00:00:00
```

```

| yq2 | | 30 | 2002-12-07 00:00:00
2007-12-10 00:00:00 | yq3 | | 30 | 2005-07-24 00:00:00
(13 rows)

```

**示例2: 开启ignore nulls功能, 设置offset=3, default='01-JAN-00'**

```

gaussdb=# SELECT hire_date, last_name, department_id, lag(hire_date, 3, '01-JAN-00') ignore nulls
OVER (PARTITION BY department_id ORDER BY last_name) AS "NextHired"
FROM ta1 ORDER BY department_id;

```

| hire_date           | last_name  | department_id | NextHired           |
|---------------------|------------|---------------|---------------------|
| 2007-05-10 00:00:00 | yq         | 11            | 2000-01-01 00:00:00 |
| 2008-05-10 00:00:00 | zi         | 11            | 2000-01-01 00:00:00 |
|                     |            | 11            | 2000-01-01 00:00:00 |
|                     |            | 11            | 2000-01-01 00:00:00 |
| 2005-12-24 00:00:00 | Baida      | 30            | 2000-01-01 00:00:00 |
| 2007-08-10 00:00:00 | Colmenares | 30            | 2000-01-01 00:00:00 |
| 2006-11-15 00:00:00 | Himuro     | 30            | 2000-01-01 00:00:00 |
| 2003-05-18 00:00:00 | Khoo       | 30            | 2005-12-24 00:00:00 |
| 2002-12-07 00:00:00 | Raphaely   | 30            | 2007-08-10 00:00:00 |
| 2005-07-24 00:00:00 | Tobias     | 30            | 2006-11-15 00:00:00 |
|                     | yq1        | 30            | 2003-05-18 00:00:00 |
|                     | yq2        | 30            | 2003-05-18 00:00:00 |
| 2007-12-10 00:00:00 | yq3        | 30            | 2003-05-18 00:00:00 |

(13 rows)

```

-- 删除表
gaussdb=# DROP TABLE ta1;
DROP TABLE

```

● **LEAD**

**描述:** LEAD函数为各组内对应值生成提前值。即当前值对应的行数向后偏移 offset位后所得行的value值作为序号。若经过向后偏移后行数超过当前组内的总行数, 则对应结果取为default值。若无指定, 在默认情况下, offset取为1, default值取为NULL。default值的类型需要与value值的类型保持一致。

**语法:**

```

LEAD(value any [, offset integer [, default any]])
LEAD(value any ignore|respect nulls [, offset integer [, default any]])
LEAD(value any [, offset integer [, default any]]) ignore|respect nulls

```

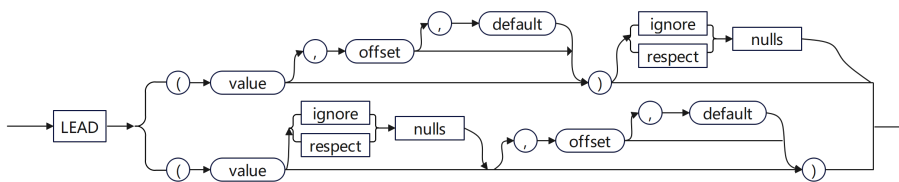

ignore|respect nulls表示是否将NULL包含在向后偏移值中。若无指定, 则默认是 respect nulls。若设置为ignore nulls, 当value为NULL时, 则将其不包含在向后偏移值中。如果开启了ignore nulls功能, 则该函数会存在性能劣化。

**返回值类型:** 与参数数据类型相同。

**示例1: 不开启ignore nulls功能, 设置offset=2, 不指定default**

```

-- 建表并插入数据
gaussdb=# CREATE TABLE ta1 (hire_date date, last_name varchar(20), department_id int);
CREATE TABLE
gaussdb=# INSERT INTO ta1 values('07-DEC-02', 'Raphaely', 30);
INSERT 0 1
gaussdb=# INSERT INTO ta1 values('24-JUL-05', 'Tobias', 30);
INSERT 0 1
gaussdb=# INSERT INTO ta1 values('24-DEC-05', 'Baida', 30);
INSERT 0 1
gaussdb=# INSERT INTO ta1 values('18-MAY-03', 'Khoo', 30);

```

```
INSERT 0 1
gaussdb=# INSERT INTO ta1 values('15-NOV-06', 'Himuro', 30);
INSERT 0 1
gaussdb=# INSERT INTO ta1 values('10-AUG-07', 'Colmenares', 30);
INSERT 0 1
gaussdb=# INSERT INTO ta1 values('10-MAY-07', 'yq', 11);
INSERT 0 1
gaussdb=# INSERT INTO ta1 values('10-MAY-08', 'zi', 11);
INSERT 0 1
gaussdb=# INSERT INTO ta1 values('', 'yq1', 30);
INSERT 0 1
gaussdb=# INSERT INTO ta1 values(null, 'yq2', 30);
INSERT 0 1
gaussdb=# INSERT INTO ta1 values('10-DEC-07', 'yq3', 30);
INSERT 0 1
gaussdb=# INSERT INTO ta1 values(null, null, 11);
INSERT 0 1
gaussdb=# INSERT INTO ta1 values(null, null, 11);
INSERT 0 1
```

```
-- 调用LEAD,指定offset=2
gaussdb=# SELECT hire_date, last_name, department_id, lead(hire_date, 2) OVER (PARTITION BY
department_id ORDER BY last_name) AS "NextHired" FROM ta1 ORDER BY department_id;
 hire_date | last_name | department_id | NextHired
-----+-----+-----+-----
2007-05-10 00:00:00 | yq | 11 |
2008-05-10 00:00:00 | zi | 11 |
 | | 11 |
 | | 11 |
2005-12-24 00:00:00 | Baida | 30 | 2006-11-15 00:00:00
2007-08-10 00:00:00 | Colmenares | 30 | 2003-05-18 00:00:00
2006-11-15 00:00:00 | Himuro | 30 | 2002-12-07 00:00:00
2003-05-18 00:00:00 | Khoo | 30 | 2005-07-24 00:00:00
2002-12-07 00:00:00 | Raphaely | 30 |
2005-07-24 00:00:00 | Tobias | 30 |
 | yq1 | 30 | 2007-12-10 00:00:00
 | yq2 | 30 |
2007-12-10 00:00:00 | yq3 | 30 |
(13 rows)
```

**示例2: 开启ignore nulls功能, 设置offset=2, default='01-JAN-00'**

```
gaussdb=# SELECT hire_date, last_name, department_id, lead(hire_date, 2, '01-JAN-00') ignore nulls
OVER (PARTITION BY department_id ORDER BY last_name) AS "NextHired" FROM ta1 ORDER BY
department_id;
 hire_date | last_name | department_id | NextHired
-----+-----+-----+-----
2007-05-10 00:00:00 | yq | 11 | 2000-01-01 00:00:00
2008-05-10 00:00:00 | zi | 11 | 2000-01-01 00:00:00
 | | 11 | 2000-01-01 00:00:00
 | | 11 | 2000-01-01 00:00:00
2005-12-24 00:00:00 | Baida | 30 | 2006-11-15 00:00:00
2007-08-10 00:00:00 | Colmenares | 30 | 2003-05-18 00:00:00
2006-11-15 00:00:00 | Himuro | 30 | 2002-12-07 00:00:00
2003-05-18 00:00:00 | Khoo | 30 | 2005-07-24 00:00:00
2002-12-07 00:00:00 | Raphaely | 30 | 2007-12-10 00:00:00
2005-07-24 00:00:00 | Tobias | 30 | 2000-01-01 00:00:00
 | yq1 | 30 | 2000-01-01 00:00:00
 | yq2 | 30 | 2000-01-01 00:00:00
2007-12-10 00:00:00 | yq3 | 30 | 2000-01-01 00:00:00
(13 rows)

-- 删除表
gaussdb=# DROP TABLE ta1;
DROP TABLE
```

- **FIRST\_VALUE(value any)**

描述: FIRST\_VALUE函数取各组内的第一个值作为返回结果。

返回值类型: 与参数数据类型相同。

示例：

```
gaussdb=# CREATE TABLE first_value_t1(a int, b int);

gaussdb=# INSERT INTO first_value_t1 VALUES(1,1),(1,1),(1, 2),(1, 3),(2, 4),(2, 5),(3,6);

gaussdb=# SELECT a,b,FIRST_VALUE(b) OVER(PARTITION BY a ORDER BY b) FROM first_value_t1;
 a | b | first_value
---+---+-----
 1 | 1 | 1
 1 | 1 | 1
 1 | 2 | 1
 1 | 3 | 1
 2 | 4 | 4
 2 | 5 | 4
 3 | 6 | 6
(7 rows)

gaussdb=# DROP TABLE first_value_t1;
```

- **LAST\_VALUE(value any)**

描述：LAST\_VALUE函数取各组内的最后一个值作为返回结果。

返回值类型：与参数数据类型相同。

示例：

```
gaussdb=# CREATE TABLE last_value_t1(a int, b int);

gaussdb=# INSERT INTO last_value_t1 VALUES(1,1),(1,1),(1, 2),(1, 3),(2, 4),(2, 5),(3,6);

gaussdb=# SELECT a,b,LAST_VALUE(b) OVER(PARTITION BY a ORDER BY b) FROM last_value_t1;
 a | b | last_value
---+---+-----
 1 | 1 | 1
 1 | 1 | 1
 1 | 2 | 3
 1 | 3 | 3
 2 | 4 | 5
 2 | 5 | 5
 3 | 6 | 6
(7 rows)

gaussdb=# DROP TABLE last_value_t1;
```

- **NTH\_VALUE(value any, nth integer)**

描述：NTH\_VALUE函数返回该组内的第nth行作为结果。若该行不存在，则默认返回NULL。

返回值类型：与参数数据类型相同。

示例：

```
gaussdb=# CREATE TABLE nth_value_t1(a int, b int);

gaussdb=# INSERT INTO nth_value_t1 VALUES(1,1),(1,1),(1, 2),(1, 3),(2, 4),(2, 5),(3,6);

gaussdb=# SELECT a,b,NTH_VALUE(b, 2) OVER(PARTITION BY a order by b) FROM nth_value_t1;
 a | b | nth_value
---+---+-----
 1 | 1 | 1
 1 | 1 | 1
 1 | 2 | 1
 1 | 3 | 1
 2 | 4 | 5
 2 | 5 | 5
 3 | 6 | 6
(7 rows)

gaussdb=# DROP TABLE nth_value_t1;
```

- **delta**  
描述：返回当前行和前一行的差值。  
参数：numeric  
返回值类型：numeric
- **spread**  
描述：该函数用于计算某段时间内最大和最小值得差值。  
参数：real  
返回值类型：real
- **RATIO\_TO\_REPORT(column\_name)**  
描述：计算某一列的值占其所属分组中所有值总和的比例。  
参数：数值类型，或任意可以隐式转换成数值类型的类型。  
返回值类型：入参为float4和float8，返回值类型与入参一致；其余入参类型返回numeric类型。

### 📖 说明

RATIO\_TO\_REPORT(column\_name)与OVER()一起使用时，OVER()中入参只支持PARTITION BY和NULL。

#### 示例1：

```
gaussdb=# CREATE TABLE ratio_to_report_t1(a int, b int);

gaussdb=# INSERT INTO ratio_to_report_t1 VALUES(1,1),(1,1),(1, 2),(1, 3),(2, 4),(2, 5),(3,6);

gaussdb=# SELECT a,b,RATIO_TO_REPORT(b) OVER(PARTITION BY a) FROM ratio_to_report_t1;
a | b | ratio_to_report
-----+-----
1 | 1 | .14285714285714285714
1 | 1 | .14285714285714285714
1 | 2 | .28571428571428571429
1 | 3 | .42857142857142857143
2 | 4 | .44444444444444444444
2 | 5 | .55555555555555555556
3 | 6 | 1.00000000000000000000
(7 rows)
```

```
gaussdb=# DROP TABLE ratio_to_report_t1;
```

#### 示例2：与其它函数嵌套使用。

```
gaussdb=# CREATE TABLE ratio_to_report_t1(a int, b int);

gaussdb=# INSERT INTO ratio_to_report_t1 VALUES(1,1),(1,1),(1, 2),(1, 3),(2, 4),(2, 5),(3,6);

gaussdb=# SELECT a,b,TO_CHAR(RATIO_TO_REPORT(b) OVER(PARTITION BY a), '$999eeee') FROM ratio_to_report_t1;
a | b | to_char
-----+-----
1 | 1 | 1e-01
1 | 1 | 1e-01
1 | 2 | 3e-01
1 | 3 | 4e-01
2 | 4 | 4e-01
2 | 5 | 6e-01
3 | 6 | 1e+00
(7 rows)
```

```
gaussdb=# DROP TABLE ratio_to_report_t1;
```

#### 示例3：存储过程调用。

```
gaussdb=# CREATE TABLE ratio_to_report_t1(a int, b int);
```

```
gaussdb=# INSERT INTO ratio_to_report_t1 VALUES(1,1),(1,1),(1, 2),(1, 3),(2, 4),(2, 5),(3,6);

gaussdb=# CREATE OR REPLACE PROCEDURE ratio_to_report_proc IS CURSOR cur_1 IS SELECT
a,b,RATIO_TO_REPORT(b) OVER(PARTITION BY a) FROM ratio_to_report_t1;
BEGIN
FOR cur IN cur_1 LOOP
RAISE INFO '%', cur.ratio_to_report;
END LOOP;
END;
/

gaussdb=# CALL RATIO_TO_REPORT_PROC();
INFO: .14285714285714285714
INFO: .14285714285714285714
INFO: .28571428571428571429
INFO: .42857142857142857143
INFO: .44444444444444444444
INFO: .55555555555555555556
INFO: 1.00000000000000000000
ratio_to_report_proc

(1 row)

gaussdb=# DROP PROCEDURE ratio_to_report_proc;

gaussdb=# DROP TABLE ratio_to_report_t1;
```

## 7.6.20 安全函数

### 安全函数

- `gs_encrypt_aes128(encryptstr,keystr)`

描述：使用基于keystr派生出的密钥对encryptstr字符串进行加密，返回加密后的字符串。keystr的长度范围为8~16字节，并且至少包含大写字母、小写字母、数字和特殊字符中的三种字符。支持的加密数据类型：目前数据库支持的数值类型，字符类型，二进制类型中的RAW，日期/时间类型中的DATE、TIMESTAMP、SMALLDATETIME。

返回值类型：text

返回值长度：至少为92字节，不超过 $4 * ((Len+68)/3)$ 字节，其中Len为加密前数据长度（单位为字节）。

示例：

```
gaussdb=# SELECT gs_encrypt_aes128('MPPDB','1234@abc');
gs_encrypt_aes128
```

```

OF1g3+70oeqFfyKiWlpxfYxPnpeitNc6+7nAe02Tt37fZF8Q+bbEYhdw/YG+0c9tHKRWM6OcTzlB3HnqvX
+1d8Bflo=
```

(1 row)

#### 说明

由于该函数的执行过程需要传入密码，为了安全起见，gsql工具不会将包含该函数名字样的SQL记录入执行历史。即无法在gsql里通过上下翻页功能找到该函数的执行历史。

- `gs_decrypt_aes128(decryptstr,keystr)`

描述：使用基于keystr派生出的密钥对decrypt字符串进行解密，返回解密后的字符串。解密使用的keystr必须保证与加密时使用的keystr一致才能正确解密。keystr不得为空。

#### 说明

此函数需要结合gs\_encrypt\_aes128加密函数共同使用。

返回值类型：text

示例：

```
gaussdb=# SELECT gs_decrypt_aes128('OF1g3+70oeqFfyKiWlpxfYxPnpeitNc6+7nAe02Ttt37fZF8Q
+bbEYhdw/YG+0c9tHKRWM6OcTzLB3HnqvX+1d8Bflo=', '1234@abc');
gs_decrypt_aes128

MPPDB
(1 row)
```

### 说明

由于该函数的执行过程需要传入密码，为了安全起见，gsqL工具不会将包含该函数名字样的SQL记录入执行历史；即无法在gsqL里通过上下翻页功能找到该函数的执行历史。

- aes\_encrypt(str, key\_str, init\_vector)

描述：基于AES算法，使用加密口令key\_str和初始化向量init\_vector对字符串str进行加密。

参数解释：

- str: 需要被加密的字符串。若str为NULL，函数返回NULL。
- key\_str: 加密口令。若key\_str为NULL，函数返回NULL。为了安全，对于128bit/192bit/256bit的密钥长度（由块加密模式block\_encryption\_mode确定），建议用户使用128bit/192bit/256bit的安全随机数作为密钥字符串。
- init\_vector: 为需要它的块加密模式提供初始化变量，长度大于等于16字节（大于16字节的部分会被自动忽略）。str和key\_str均不为NULL时，该参数不可为NULL，否则报错。为了安全，建议用户在OFB模式下，保证每次加密IV值的唯一性；在CBC模式和CFB模式下，保证每次加密的IV值不可被预测。

返回值类型：text

示例：

```
gaussdb=# SELECT aes_encrypt('huwei123','123456vfhex4dyu,vdaladhjsadad','1234567890123456');
aes_encrypt

u*8\x05c?0
(1 row)
```

### 说明

- 该函数仅在GaussDB兼容MYSQL类型时（即sql\_compatibility = 'MYSQL'）有效，其他类型不支持该函数。
  - 由于该函数的执行过程需要传入加密口令，为了安全起见，gsqL工具不会将包含该函数名字样的SQL记录入执行历史，即无法在gsqL里通过上下翻页功能找到该函数的执行历史。
  - 在存储过程的相关操作中需尽量避免调用该函数，避免敏感参数信息在日志中泄露的风险。同时建议用户在使用包含该函数的存储过程相关操作时，将该函数的参数信息过滤后再提供给外部维护人员定位，日志使用完后请及时删除。
  - 在打开debug\_print\_plan开关的情况下需尽量避免调用该函数，避免敏感参数信息在日志中泄露的风险。同时建议用户在打开debug\_print\_plan开关生成的日志中对该函数的参数信息进行过滤后再提供给外部维护人员定位，日志使用完后请及时删除。
  - 由于SQL\_ASCII设置与其他设置表现得相当不同。如果服务器字符集是SQL\_ASCII，服务器把字节值0~127根据ASCII标准解释，而字节值128~255则当作无法解析的字符。如果设置为SQL\_ASCII，就不会有编码转换。该函数调用openssl三方库返回的数据的编码为非ASCII数据，因此当数据库服务端字符集设置为SQL\_ASCII时，客户端编码也需设置为SQL\_ASCII，否则会报错。因为数据库不会帮助转换或者校验非ASCII字符。
- aes\_decrypt(pass\_str, key\_str, init\_vector)

描述：基于AES算法，使用解密口令key\_str和初始化向量init\_vector对字符串str进行解密。

#### 参数解释：

- pass\_str: 需要被解密的字符串。若pass\_str为NULL，函数返回NULL。
- key\_str: 解密口令。若key\_str为NULL，函数返回NULL。为了安全，对于128bit/192bit/256bit的密钥长度（由块加密模式block\_encryption\_mode确定），建议用户使用128bit/192bit/256bit的安全随机数作为密钥字符串。
- init\_vector: 为需要它的块解密模式提供初始化变量，长度大于等于16字节（大于16字节的部分会被自动忽略）。pass\_str和key\_str均不为NULL时，该参数不可为NULL，否则报错。为了安全，建议用户在OFB模式下，保证每次加密IV值的唯一性；在CBC模式和CFB模式下，保证每次加密的IV值不可被预测。

返回值类型：text

#### 示例：

```
gaussdb=# SELECT
aes_decrypt(aes_encrypt('huwei123','123456vfhex4dyu,vdaladhjsadad','1234567890123456'),'123456vf
hex4dyu,vdaladhjsadad','1234567890123456');
aes_decrypt

huwei123
(1 row)
```

#### 📖 说明

- 该函数仅在GaussDB兼容MySQL类型时（即sql\_compatibility = 'MySQL'）有效，其他类型不支持该函数。
  - 由于该函数的执行过程需要传入解密口令，为了安全起见，gsq工具不会将包含该函数名字样的SQL记录入执行历史；即无法在gsq里通过上下翻页功能找到该函数的执行历史。
  - 在存储过程的相关操作中需尽量避免调用该函数，避免敏感参数信息在日志中泄露的风险。同时建议用户在使用包含该函数的存储过程相关操作时，将该函数的参数信息过滤后再提供给外部维护人员定位，日志使用完后请及时删除。
  - 在打开debug\_print\_plan开关的情况下需尽量避免调用该函数，避免敏感参数信息在日志中泄露的风险。同时建议用户在打开debug\_print\_plan开关生成的日志中对该函数的参数信息进行过滤后再提供给外部维护人员定位，日志使用完后请及时删除。
  - 若想成功解密，需要保证block\_encryption\_mode, key\_str, iv值与加密时一致。
  - 由于编码差异，不支持从gsq客户端直接复制加密后的数据进行解密，此场景解密出的结果不一定是加密前的字符串。
  - 由于SQL\_ASCII设置与其他设置表现得相当不同。如果服务器字符集是SQL\_ASCII，服务器把字节值0~127根据ASCII标准解释，而字节值128~255则当作无法解析的字符。如果设置为SQL\_ASCII，就不会有编码转换。该函数调用openssl三方库返回的数据的编码为非ASCII数据，因此当数据库服务端字符集设置为SQL\_ASCII时，客户端编码也需设置为SQL\_ASCII，否则会报错。因为数据库不会帮助转换或者校验非ASCII字符。
- **gs\_digest(input\_string, hash\_algorithm)**

描述：使用指定的哈希算法，对输入的字符串计算哈希，并且以十六进制数作为返回值。

#### 参数解释：

- input\_string: 需要被计算哈希的字符串，不能为NULL。
- hash\_algorithm: 指定的哈希计算算法，当前支持SHA256, SHA384, SHA512和SM3，支持大写和小写。使用不支持的哈希算法则会报错。

返回值类型：text

#### 示例：

```
gaussdb=# SELECT pg_catalog.gs_digest('gaussdb','sha256');
gs_digest
```



```

4dc50d746f4e04f9b446986b34a0050e358fbfb8bc1fba314c54b52a417b0b8e
(1 row)
```

- `gs_password_deadline()`

描述：显示当前账户密码离过期还距离多少天。

返回值类型：interval

示例：

```
gaussdb=# SELECT gs_password_deadline();
gs_password_deadline

83 days 17:44:32.196094
(1 row)
```

- `gs_password_notifytime()`

描述：显示账户密码到期前提醒的天数。

返回值类型：int32

- `login_audit_messages(BOOLEAN)`

描述：查看登录用户的登录信息。

返回值类型：元组

示例：

- 查看上一次登录成功的日期、时间和IP等信息。

```
gaussdb=> SELECT * FROM login_audit_messages(true);
username | database | logintime | mytype | result | client_conninfo
-----+-----+-----+-----+-----+-----
omm | postgres | 2020-06-29 21:56:40+08 | login_success | ok | gsqr@[local]
(1 row)
```

- 查看自从上一次登录成功以来登录失败的尝试次数、日期和时间。

```
gaussdb=> SELECT * FROM login_audit_messages(false);
username | database | logintime | mytype | result | client_conninfo
-----+-----+-----+-----+-----+-----
omm | postgres | 2020-06-29 21:57:55+08 | login_failed | failed | [unknown]@[local]
omm | postgres | 2020-06-29 21:57:53+08 | login_failed | failed | [unknown]@[local]
(2 rows)
```

- `login_audit_messages_pid()`

描述：查看登录用户的登录信息。与`login_audit_messages`的区别在于结果基于当前`backendid`向前查找。所以不会因为同一用户的后续登录，而影响本次登录的查询结果。也就是查询不到该用户后续登录的信息。

返回值类型：元组

### 📖 说明

在开启线程池的情况下，由于线程切换，同一`session`中获取到的`backendid`可能会发生变化，因此会造成多次调用该函数返回值不一致的情况。不建议用户在开启线程池的情况下调用此函数。

示例：

- 查看上一次登录成功的日期、时间和IP等信息。

```
gaussdb=> SELECT * FROM login_audit_messages_pid(true);
username | database | logintime | mytype | result | client_conninfo | backendid
-----+-----+-----+-----+-----+-----+-----
omm | postgres | 2020-06-29 21:56:40+08 | login_success | ok | gsqr@[local] | 139823109633792
(1 row)
```

- 查看自从上一次登录成功以来登录失败的尝试次数、日期和时间。

```
gaussdb=> SELECT * FROM login_audit_messages_pid(false);
username | database | logintime | mytype | result | client_conninfo | backendid
```



| 名称              | 类型   | 描述       |
|-----------------|------|----------|
| client_conninfo | text | 客户端连接信息  |
| object_name     | text | 操作对象名称   |
| detail_info     | text | 执行操作详细信息 |
| node_name       | text | 节点名称     |
| thread_id       | text | 线程id     |
| local_port      | text | 本地端口     |
| remote_port     | text | 远端端口     |

- `pgxc_query_audit()`  
描述：查看所有CN节点审计日志。  
返回值类型：record  
函数返回字段同`pg_query_audit`函数。
- `pg_delete_audit()`  
描述：删除指定时间段的审计日志。  
返回值类型：void
- `alldigitsmasking()`  
描述：脱敏策略的内部函数，对所有字符进行脱敏。  
参数：col text, letter character default '0'  
返回值类型：text
- `creditcardmasking()`  
描述：脱敏策略的内部函数，对所有信用卡信息进行脱敏。  
参数：col text, letter character default 'x'  
返回值类型：text
- `randommasking()`  
描述：脱敏策略的内部函数，使用随机策略。  
参数：col text,  
返回值类型：text
- `fullemailmasking()`  
描述：脱敏策略的内部函数，对出现最后一个'!'之前的文本（除'@'符外）进行脱敏。  
参数：col text, letter character default 'x'  
返回值类型：text
- `basicemailmasking()`  
描述：脱敏策略的内部函数，对出现第一个'@'之前的文本进行脱敏。  
参数：col text, letter character default 'x'  
返回值类型：text

- shufflemasking()**  
描述：脱敏策略的内部函数，对字符进行乱序排列。  
参数：col text  
返回值类型：text
- regexpmasking()**  
描述：脱敏策略的内部函数，对字符进行正则表达式替换。  
参数：col text, reg text, replace\_text text, pos INTEGER default 0, reg\_len INTEGER default -1  
返回值类型：text
- gs\_encrypt(encryptstr, keystr, encrypttype)**  
描述：根据encrypttype，以keystr为密钥对encryptstr字符串进行加密，返回加密后的字符串。  
返回值类型：text

| 参数          | 类型   | 描述            | 取值范围                                                                                           |
|-------------|------|---------------|------------------------------------------------------------------------------------------------|
| encryptstr  | text | 需要加密的数据       | -                                                                                              |
| keystr      | text | 加密口令          | 8~16字节，至少包含3种字符（大写字母、小写字母、数字、特殊字符）                                                             |
| encrypttype | text | 加解密类型（不区分大小写） | aes128、sm4、aes128_cbc_sha256、aes256_cbc_sha256、aes128_gcm_sha256、aes256_gcm_sha256、sm4_ctr_sm3 |

**示例：**

```
gaussdb=# SELECT gs_encrypt('MPPDB', 'Asdf1234', 'sm4');
gs_encrypt

ZBzOmaGA4Bb+coyucJ0B8AkIShqc
(1 row)
```

**📖 说明**

由于该函数的执行过程需要传入加密口令，为了安全起见，gsq工具不会将包含该函数名字样的SQL记录入执行历史。即无法在gsq里通过上下翻页功能找到该函数的执行历史。

aes128、sm4为兼容旧版本参数。aes128加解密使用AES128 CBC模式，使用SHA1进行完整性校验。sm4加解密算法使用SM4 CTR模式，不进行完整性校验。

- gs\_decrypt(decryptstr, keystr, decrypttype)**  
描述：根据decrypttype，以keystr为解密口令对decrypt字符串进行解密，返回解密后的字符串。解密使用的decrypttype 及keystr必须保证与加密时使用的encrypttype 及keystr一致才能正常解密。keystr不得为空。  
此函数需要结合gs\_encrypt加密函数共同使用。  
返回值类型：text

| 参数          | 类型   | 描述            | 取值范围                                                                                           |
|-------------|------|---------------|------------------------------------------------------------------------------------------------|
| decryptstr  | text | 需要解密的数据       | -                                                                                              |
| keystr      | text | 解密口令          | 8~16字节，至少包含3种字符（大写字母、小写字母、数字、特殊字符）                                                             |
| decrypttype | text | 加解密类型（不区分大小写） | aes128、sm4、aes128_cbc_sha256、aes256_cbc_sha256、aes128_gcm_sha256、aes256_gcm_sha256、sm4_ctr_sm3 |

示例：

```
gaussdb=# SELECT gs_decrypt('ZBzOmaGA4Bb+coyucJ0B8AkIShqc', 'Asdf1234', 'sm4');
gs_decrypt

MPPDB
(1 row)
```

#### 说明

由于该函数的执行过程需要传入解密口令，为了安全起见，gsqll工具不会将包含该函数名字样的SQL记录入执行历史；即无法在gsqll里通过上下翻页功能找到该函数的执行历史。

aes128、sm4为兼容旧版本参数。aes128加解密使用AES128 CBC模式，使用SHA1进行完整性校验。sm4加解密算法使用SM4 CTR模式，不进行完整性校验。

- `gs_encrypt_bytea(encryptstr, keystr, encrypttype)`

描述：根据encrypttype，以keystr为加密口令对encryptstr字符串进行加密，返回加密后的字符串。

返回值类型：bytea

| 参数          | 类型   | 描述            | 取值范围                                                                                |
|-------------|------|---------------|-------------------------------------------------------------------------------------|
| encryptstr  | text | 需要加密的数据       | -                                                                                   |
| keystr      | text | 加密口令          | 8~16字节，至少包含3种字符（大写字母、小写字母、数字、特殊字符）                                                  |
| encrypttype | text | 加解密类型（不区分大小写） | aes128_cbc_sha256、aes256_cbc_sha256、aes128_gcm_sha256、aes256_gcm_sha256、sm4_ctr_sm3 |

示例：

```
gaussdb=# SELECT gs_encrypt_bytea('MPPDB', 'Asdf1234', 'sm4_ctr_sm3');
gs_encrypt_bytea

\x90e286971c2c70410def0a2814af4ac44c737926458b66271d9d1547bc937395ca018d7755672fa9dc3c
dc6ec4a76001dc0e137f3bc5c8a5c51143561f1d09a848bfdebfe5e
(1 row)
```

**说明**

由于该函数的执行过程需要传入加密口令，为了安全起见，gsql工具不会将包含该函数名字样的SQL记录入执行历史，即无法在gsql里通过上下翻页功能找到该函数的执行历史。

- `gs_decrypt_bytea(decryptstr, keystr, decrypttype)`

描述：根据decrypttype，以keystr为解密口令对decrypt字符串进行解密，返回解密后的字符串。解密使用的decrypttype及keystr必须保证与加密时使用的encrypttype 及keystr一致才能正常解密。keystr不得为空。

此函数需要结合gs\_encrypt\_bytea加密函数共同使用。

返回值类型：text

| 参数          | 类型    | 描述            | 取值范围                                                                                |
|-------------|-------|---------------|-------------------------------------------------------------------------------------|
| decryptstr  | bytea | 需要解密的数据       | -                                                                                   |
| keystr      | text  | 解密口令          | 8~16字节，至少包含3种字符（大写字母、小写字母、数字、特殊字符）                                                  |
| decrypttype | text  | 加解密类型（不区分大小写） | aes128_cbc_sha256、aes256_cbc_sha256、aes128_gcm_sha256、aes256_gcm_sha256、sm4_ctr_sm3 |

示例：

```
gaussdb=# SELECT
gs_decrypt_bytea('\x90e286971c2c70410def0a2814af4ac44c737926458b66271d9d1547bc937395ca018
d7755672fa9dc3cdc6ec4a76001dc0e137f3bc5c8a5c51143561f1d09a848bfdebfc5e', 'Asdf1234',
'sm4_ctr_sm3');
gs_decrypt_bytea

MPPDB
(1 row)
```

**说明**

由于该函数的执行过程需要传入解密口令，为了安全起见，gsql工具不会将包含该函数名字样的SQL记录入执行历史；即无法在gsql里通过上下翻页功能找到该函数的执行历史。

## 7.6.21 账本数据库的函数

- `get_dn_hist_relhash(text, text)`

描述：返回指定防篡改用户表的表级数据hash值。该函数仅供分布式节点间调用，所有用户调用均提示权限不足。

参数类型：text

返回值类型：hash16

- `ledger_hist_check(text, text)`

描述：校验指定防篡改用户表的表级数据hash值与其对应历史表hash一致性。

参数类型：text

返回值类型：Boolean

示例：

```
--创建schema。
gaussdb=# CREATE SCHEMA ledgernsp WITH BLOCKCHAIN;
--创建表。
gaussdb=# CREATE TABLE ledgernsp.tab(a int, b text);
--插入数据。
gaussdb=# INSERT INTO ledgernsp.tab values(generate_series(1, 10000), 'test');
gaussdb=# SELECT ledger_hist_check('ledgernsp','tab');
ledger_hist_check

t
(1 row)
```

- ledger\_hist\_repair(text, text)

描述：修复指定防篡改用户表对应的历史表hash值，使之与用户表hash一致，返回hash差值。

参数类型：text

返回值类型：hash16

示例：

```
gaussdb=# SELECT ledger_hist_repair('ledgernsp','tab');
ledger_hist_repair

000000000000000000
(1 row)
```

- ledger\_hist\_archive(text, text)

描述：归档指定防篡改用户表对应的历史表至审计日志目录中hist\_back文件夹下。

参数类型：text

返回值类型：Boolean

示例：

```
gaussdb=# EXECUTE DIRECT ON (datanode1) 'select pg_catalog.ledger_hist_archive("ledgernsp",
"tab");';
ledger_hist_archive

t
(1 row)
```

- ledger\_gchain\_check(text, text)

描述：校验指定防篡改用户表对应的历史表hash与全局历史表对应的relhash一致性。

参数类型：text

返回值类型：Boolean

示例：

```
gaussdb=# SELECT ledger_gchain_check('ledgernsp','tab');
ledger_gchain_check

t
(1 row)
```

- ledger\_gchain\_repair(text, text)

描述：修复指定防篡改用户表在全局历史表中的relhash，使之与其历史表hash一致，返回指定表的hash总和。

参数类型：text

返回值类型：hash16

示例：

```
gaussdb=# SELECT ledger_gchain_repair('ledgernsp','tab');
ledger_gchain_repair
```

```

da30c1260af5be50
(1 row)
```

- `ledger_gchain_archive(void)`  
描述：归档全局历史表至审计日志目录中hist\_back文件夹下。  
参数类型：void  
返回值类型：Boolean  
示例：

```
gaussdb=# SELECT ledger_gchain_archive();
ledger_gchain_archive

t
(1 row)
```

- `hash16in(cstring)`  
描述：将输入16进制字符串转化成内部hash16形式。  
参数类型：cstring  
返回值类型：hash16
- `hash16out(hash16)`  
描述：将内部hash16类型的数据转码转化为16进制cstring类型。  
参数类型：hash16  
返回值类型：cstring
- `hash32in(cstring)`  
描述：将输入的16进制字符串(32个字符)转化成内部类型hash32形式。  
参数类型：cstring  
返回值类型：hash32
- `hash32out(hash32)`  
描述：将内部hash32类型的数据转码转化为16进制cstring类型。  
参数类型：hash32  
返回值类型：cstring

## 7.6.22 密态函数和操作符

- `byteawithoutorderwithequalcolin(cstring)`  
描述：将输入转码转化成内部byteawithoutorderwithequalcol形式。  
参数类型：cstring  
返回值类型：byteawithoutorderwithequalcol
- `byteawithoutorderwithequalcolout(byteawithoutorderwithequalcol)`  
描述：将内部byteawithoutorderwithequalcol类型的数据转码转化为cstring类型。  
参数类型：byteawithoutorderwithequalcol  
返回值类型：cstring
- `byteawithoutorderwithequalcolsend(byteawithoutorderwithequalcol)`  
描述：将byteawithoutorderwithequalcol类型的数据转码转化为bytea类型。  
参数类型：byteawithoutorderwithequalcol



返回值类型: bytea

- `byteawithoutorderwithequalcolrecv(internal)`  
描述: 将`internal`类型的数据转码转化为`byteawithoutorderwithequalcol`类型。  
参数类型: `internal`  
返回值类型: `byteawithoutorderwithequalcol`
- `byteawithoutorderwithequalcoltypmodin(cstring[])`  
描述: 将`cstring[]`类型的数据转码转化为`byteawithoutorderwithequalcol`类型。  
参数类型: `cstring[]`  
返回值类型: `int4`
- `byteawithoutorderwithequalcoltypmodout(int4)`  
描述: 将`int4`类型的数据转码转化为`cstring`类型。  
参数类型: `int4`  
返回值类型: `cstring`
- `byteawithoutordercolin(cstring)`  
描述: 将输入转码转化成内部`byteawithoutordercolin`形式。  
参数类型: `cstring`  
返回值类型: `byteawithoutordercol`
- `byteawithoutordercolout(byteawithoutordercol)`  
描述: 将内部`byteawithoutordercol`类型的数据转码转化为`cstring`类型。  
参数类型: `byteawithoutordercol`  
返回值类型: `cstring`
- `byteawithoutordercolsend(byteawithoutordercol)`  
描述: 将`byteawithoutordercol`类型的数据转码转化为`bytea`类型。  
参数类型: `byteawithoutordercol`  
返回值类型: `bytea`
- `byteawithoutordercolrecv(internal)`  
描述: 将`internal`类型的数据转码转化为`byteawithoutordercol`类型。  
参数类型: `internal`  
返回值类型: `byteawithoutordercol`
- `byteawithoutorderwithequalcolcmp(byteawithoutorderwithequalcol, byteawithoutorderwithequalcol)`  
描述: 比较两个`byteawithoutorderwithequalcol`类型的数据大小, 若第一个参数小于第二个参数, 返回-1; 若等于, 返回0; 若大于, 则返回1。  
参数类型: `byteawithoutorderwithequalcol, byteawithoutorderwithequalcol`  
返回值类型: `int4`
- `byteawithoutorderwithequalcolcmpbytea(byteawithoutorderwithequalcol, bytea)`  
描述: 比较`byteawithoutorderwithequalcol`和`bytea`数据大小, 若第一个参数小于第二个参数, 返回-1; 若等于, 返回0; 若大于, 则返回1。  
参数类型: `byteawithoutorderwithequalcol, bytea`  
返回值类型: `int4`

- `byteawithoutorderwithequalcolcmpbyteal(bytea, byteawithoutorderwithequalcol)`  
描述：比较bytea和byteawithoutorderwithequalcol数据大小，若第一个参数小于第二个参数，返回-1；若等于，返回0；若大于，则返回1。  
参数类型：bytea、byteawithoutorderwithequalcol  
返回值类型：int4
- `byteawithoutorderwithequalcoleq(byteawithoutorderwithequalcol, byteawithoutorderwithequalcol)`  
描述：比较两个byteawithoutorderwithequalcol类型的数据是否相同，相同则返回true，否则返回false。  
参数类型：byteawithoutorderwithequalcol、byteawithoutorderwithequalcol  
返回值类型：bool
- `byteawithoutorderwithequalcoleqbyteal(bytea, byteawithoutorderwithequalcol)`  
描述：比较bytea和byteawithoutorderwithequalcol数据是否相同，相同则返回true，否则返回false。  
参数类型：bytea, byteawithoutorderwithequalcol  
返回值类型：bool
- `byteawithoutorderwithequalcoleqbytear(byteawithoutorderwithequalcol, bytea)`  
描述：比较byteawithoutorderwithequalcol和bytea数据是否相同，相同则返回true，否则返回false。  
参数类型：byteawithoutorderwithequalcol, bytea  
返回值类型：bool
- `byteawithoutorderwithequalcolne(byteawithoutorderwithequalcol, byteawithoutorderwithequalcol)`  
描述：比较两个byteawithoutorderwithequalcol类型的数据是否不相同，不相同则返回true，否则返回false。  
参数类型：byteawithoutorderwithequalcol, byteawithoutorderwithequalcol  
返回值类型：bool
- `byteawithoutorderwithequalcolnebyteal(bytea, byteawithoutorderwithequalcol)`  
描述：比较bytea和byteawithoutorderwithequalcol数据是否相同，相同则返回true，否则返回false。  
参数类型：bytea, byteawithoutorderwithequalcol  
返回值类型：bool
- `byteawithoutorderwithequalcolnebytear(byteawithoutorderwithequalcol, bytea)`  
描述：比较byteawithoutorderwithequalcol和bytea数据是否不相同，相同则返回true，否则返回false。  
参数类型：byteawithoutorderwithequalcol, bytea  
返回值类型：bool
- `hll_hash_byteawithoutorderwithequalcol(byteawithoutorderwithequalcol)`  
描述：返回byteawithoutorderwithequalcol的hll哈希值。

参数类型：byteawithoutorderwithequalcol

返回值类型：hll\_hashval

- tee\_lt(byteawithoutorderwithequalcol, byteawithoutorderwithequalcol)  
描述：比较byteawithoutorderwithequalcol和byteawithoutorderwithequalcol数据是否是小于关系，如果是则返回true，否则返回false。分布式不支持使用该函数。  
参数类型：byteawithoutorderwithequalcol, byteawithoutorderwithequalcol  
返回值类型：bool
- tee\_gt(byteawithoutorderwithequalcol, byteawithoutorderwithequalcol)  
描述：比较byteawithoutorderwithequalcol和byteawithoutorderwithequalcol数据是否是大于关系，如果是则返回true，否则返回false。分布式不支持使用该函数。  
参数类型：byteawithoutorderwithequalcol, byteawithoutorderwithequalcol  
返回值类型：bool
- tee\_le(byteawithoutorderwithequalcol, byteawithoutorderwithequalcol)  
描述：比较byteawithoutorderwithequalcol和byteawithoutorderwithequalcol数据是否是小于等于关系，如果是则返回true，否则返回false。分布式不支持使用该函数。  
参数类型：byteawithoutorderwithequalcol, byteawithoutorderwithequalcol  
返回值类型：bool
- tee\_ge(byteawithoutorderwithequalcol, byteawithoutorderwithequalcol)  
描述：比较byteawithoutorderwithequalcol和byteawithoutorderwithequalcol数据是否是大于等于关系，如果是则返回true，否则返回false。分布式不支持使用该函数。  
参数类型：byteawithoutorderwithequalcol, byteawithoutorderwithequalcol  
返回值类型：bool
- tee\_like(byteawithoutorderwithequalcol, byteawithoutorderwithequalcol)  
描述：byteawithoutorderwithequalcol数据之间是否符合模糊匹配关系，如果是则返回true，否则返回false。分布式不支持使用该函数。  
参数类型：byteawithoutorderwithequalcol, byteawithoutorderwithequalcol  
返回值类型：bool
- tee\_nlike(byteawithoutorderwithequalcol, byteawithoutorderwithequalcol)  
描述：byteawithoutorderwithequalcol数据之间是否不符合模糊匹配关系，如果是则返回true，否则返回false。分布式不支持使用该函数。  
参数类型：byteawithoutorderwithequalcol, byteawithoutorderwithequalcol  
返回值类型：bool
- tee\_calculation(byteawithoutorderwithequalcol, byteawithoutorderwithequalcol)  
描述：byteawithoutorderwithequalcol类型之间的数学运算通用函数。分布式不支持使用该函数。  
参数类型：byteawithoutorderwithequalcol, byteawithoutorderwithequalcol  
返回值类型：byteawithoutorderwithequalcol
- tee\_sortsupport(internal)

描述: 排序辅助函数, 执行排序时供内部调用, 当前版本暂不支持。

参数类型: internal

返回值类型: void

- teegtsel(internal, oid, internal, integer)  
描述: 密文比较大于和大于等于选择率函数。返回默认值0.3333333333333333。  
不支持用户调用。  
参数类型: internal, oid, internal, integer  
返回值类型: double precision
- teeltsel(internal, oid, internal, integer)  
描述: 密文比较小于和小于等于选择率函数, 返回默认值0.3333333333333333。  
不支持用户调用。  
参数类型: internal, oid, internal, integer  
返回值类型: double precision
- teelikesel(internal, oid, internal, integer)  
描述: 密文模糊匹配选择率函数。返回默认值0.005。不支持用户调用。  
参数类型: internal, oid, internal, integer  
返回值类型: double precision
- teenlikesel(internal, oid, internal, integer)  
描述: 密文不能模糊匹配选择率函数, 返回默认值0.005。不支持用户调用。  
参数类型: internal, oid, internal, integer  
返回值类型: double precision
- sum(byteawithoutorderwithequalcol)  
描述: 密文求和聚合运算。当前版本不支持使用。  
参数类型: byteawithoutorderwithequalcol  
返回值类型: byteawithoutorderwithequalcol
- avg(byteawithoutorderwithequalcol)  
描述: 密文求均值聚合运算。当前版本不支持使用。  
参数类型: byteawithoutorderwithequalcol  
返回值类型: byteawithoutorderwithequalcol
- min(byteawithoutorderwithequalcol)  
描述: 密文求极小值聚合运算。当前版本不支持使用。  
参数类型: byteawithoutorderwithequalcol  
返回值类型: byteawithoutorderwithequalcol
- max(byteawithoutorderwithequalcol)  
描述: 密文求极大值聚合运算。当前版本不支持使用。  
参数类型: byteawithoutorderwithequalcol  
返回值类型: byteawithoutorderwithequalcol
- stddev\_samp(byteawithoutorderwithequalcol)  
描述: 密文样本标准差聚合运算。当前版本不支持使用。  
参数类型: byteawithoutorderwithequalcol  
返回值类型: byteawithoutorderwithequalcol

- `stddev_pop(byteawithoutorderwithequalcol)`  
描述：密文总体标准差聚合运算。当前版本不支持使用。  
参数类型：byteawithoutorderwithequalcol  
返回值类型：byteawithoutorderwithequalcol
- `var_samp(byteawithoutorderwithequalcol)`  
描述：密文样本方差聚合运算。当前版本不支持使用。  
参数类型：byteawithoutorderwithequalcol  
返回值类型：byteawithoutorderwithequalcol
- `var_pop(byteawithoutorderwithequalcol)`  
描述：密文总体方差聚合运算。当前版本不支持使用。  
参数类型：byteawithoutorderwithequalcol  
返回值类型：byteawithoutorderwithequalcol
- `tee_trans(byteawithoutorderwithequalcol, byteawithoutorderwithequalcol)`  
描述：密文聚合运算内部处理函数。不支持用户调用。  
参数类型：byteawithoutorderwithequalcol, byteawithoutorderwithequalcol  
返回值类型：byteawithoutorderwithequalcol
- `tee_collect(byteawithoutorderwithequalcol, byteawithoutorderwithequalcol)`  
描述：密文聚合运算内部处理函数。不支持用户调用。  
参数类型：byteawithoutorderwithequalcol, byteawithoutorderwithequalcol  
返回值类型：byteawithoutorderwithequalcol
- `tee_final(byteawithoutorderwithequalcol)`  
描述：密文聚合运算内部处理函数。不支持用户调用。  
参数类型：byteawithoutorderwithequalcol  
返回值类型：byteawithoutorderwithequalcol
- `security_tee_process()`  
描述：管理密态可信域内计算状态的函数。当前版本不支持使用。  
参数类型：int  
返回值类型：bool
- `ce_encrypt_deterministic(text, oid)`  
描述：将text类型的明文数据加密至密态等值结构的密文，密钥oid为系统表gs\_column\_keys中的column\_key\_distributed\_id，当前版本暂不支持。  
参数类型：text, oid  
返回值类型：byteawithoutorderwithequalcol
- `ce_encrypt_deterministic(int1, oid)`  
描述：将int1类型的明文数据加密至密态等值结构的密文，密钥oid为系统表gs\_column\_keys中的column\_key\_distributed\_id。当前版本暂不支持。  
参数类型：int1, oid  
返回值类型：byteawithoutorderwithequalcol
- `ce_encrypt_deterministic(int2, oid)`  
描述：将int2类型的明文数据加密至密态等值结构的密文，密钥oid为系统表gs\_column\_keys中的column\_key\_distributed\_id。当前版本暂不支持。

参数类型：int2, oid

返回值类型：byteawithoutorderwithequalcol

- ce\_encrypt\_deterministic(int4, oid)

描述：将int4类型的明文数据加密至密态等值结构的密文，密钥oid为系统表gs\_column\_keys中的column\_key\_distributed\_id。当前版本暂不支持。

参数类型：int4, oid

返回值类型：byteawithoutorderwithequalcol

- ce\_encrypt\_deterministic(int8, oid)

描述：将int8类型的明文数据加密至密态等值结构的密文，密钥oid为系统表gs\_column\_keys中的column\_key\_distributed\_id。当前版本暂不支持。

参数类型：int8, oid

返回值类型：byteawithoutorderwithequalcol

- ce\_encrypt\_deterministic(float4, oid)

描述：将float4类型的明文数据加密至密态等值结构的密文，密钥oid为系统表gs\_column\_keys中的column\_key\_distributed\_id。当前版本暂不支持。

参数类型：float4, oid

返回值类型：byteawithoutorderwithequalcol

- ce\_encrypt\_deterministic(float8, oid)

描述：将float8类型的明文数据加密至密态等值结构的密文，密钥oid为系统表gs\_column\_keys中的column\_key\_distributed\_id。当前版本暂不支持。

参数类型：float8, oid

返回值类型：byteawithoutorderwithequalcol

- ce\_encrypt\_deterministic(numeric, oid)

描述：将numeric类型的明文数据加密至密态等值结构的密文，密钥oid为系统表gs\_column\_keys中的column\_key\_distributed\_id。当前版本暂不支持。

参数类型：numeric, oid

返回值类型：byteawithoutorderwithequalcol

- ce\_encrypt\_deterministic(clob, oid)

描述：将clob类型的明文数据加密至密态等值结构的密文，密钥oid为系统表gs\_column\_keys中的column\_key\_distributed\_id。当前版本暂不支持。

参数类型：clob, oid

返回值类型：byteawithoutorderwithequalcol

- ce\_encrypt\_deterministic(varchar, oid)

描述：将varchar类型的明文数据加密至密态等值结构的密文，密钥oid为系统表gs\_column\_keys中的column\_key\_distributed\_id。当前版本暂不支持。

参数类型：varchar, oid

返回值类型：byteawithoutorderwithequalcol

- ce\_encrypt\_deterministic(nvarchar2, oid)

描述：将nvarchar2类型的明文数据加密至密态等值结构的密文，密钥oid为系统表gs\_column\_keys中的column\_key\_distributed\_id。当前版本暂不支持。

参数类型：nvarchar2, oid

返回值类型：byteawithoutorderwithequalcol

- `ce_encrypt_deterministic(bpchar, oid)`  
描述：将bpchar类型的明文数据加密至密态等值结构的密文，密钥oid为系统表gs\_column\_keys中的column\_key\_distributed\_id。当前版本暂不支持。  
参数类型：bpchar, oid  
返回值类型：byteawithoutorderwithequalcol
- `ce_encrypt_deterministic(nvarchar2, oid)`  
描述：将nvarchar2类型的明文数据加密至密态等值结构的密文，密钥oid为系统表gs\_column\_keys中的column\_key\_distributed\_id。当前版本暂不支持。  
参数类型：nvarchar2, oid  
返回值类型：byteawithoutorderwithequalcol
- `ce_encrypt_deterministic(bytea, oid)`  
描述：将bytea类型的明文数据加密至密态等值结构的密文，密钥oid为系统表gs\_column\_keys中的column\_key\_distributed\_id。当前版本暂不支持。  
参数类型：bytea, oid  
返回值类型：byteawithoutorderwithequalcol
- `ce_decrypt_deterministic(byteawithoutorderwithequalcol, oid)`  
描述：将密态等值结构的密文解密至text类型的明文数据，密钥oid为系统表gs\_column\_keys中的column\_key\_distributed\_id。当前版本暂不支持。  
参数类型：byteawithoutorderwithequalcol, oid  
返回值类型：text

#### 📖 说明

以下以ce\_encrypt/ce\_decrypt开头的函数存在于pg\_catalog命名空间。

- `ce_encrypt_text(text, int4, boolean, int4, internal)`  
描述：全密态类型转换加密函数。不支持用户调用。  
参数类型：text, int4, boolean, int4, internal  
返回值类型：byteawithoutorderwithequalcol
- `ce_encrypt_varchar(varchar, int4, boolean, int4, internal)`  
描述：全密态类型转换加密函数。不支持用户调用。  
参数类型：varchar, int4, boolean, int4, internal  
返回值类型：byteawithoutorderwithequalcol
- `ce_encrypt_nvarchar2(nvarchar2, int4, boolean, int4, internal)`  
描述：全密态类型转换加密函数。不支持用户调用。  
参数类型：nvarchar2, int4, boolean, int4, internal  
返回值类型：byteawithoutorderwithequalcol
- `ce_encrypt_bpchar(bpchar, int4, boolean, int4, internal)`  
描述：全密态类型转换加密函数。不支持用户调用。  
参数类型：bpchar, int4, boolean, int4, internal  
返回值类型：byteawithoutorderwithequalcol
- `ce_encrypt_int1(int1, int4, boolean, int4, internal)`  
描述：全密态类型转换加密函数。不支持用户调用。  
参数类型：int1, int4, boolean, int4, internal

返回值类型: `byteawithoutorderwithequalcol`

- `ce_encrypt_int2(int2, int4, boolean, int4, internal)`  
描述: 全密态类型转换加密函数。不支持用户调用。  
参数类型: `int2, int4, boolean, int4, internal`  
返回值类型: `byteawithoutorderwithequalcol`
- `ce_encrypt_int4(int4, int4, boolean, int4, internal)`  
描述: 全密态类型转换加密函数。不支持用户调用。  
参数类型: `int4, int4, boolean, int4, internal`  
返回值类型: `byteawithoutorderwithequalcol`
- `ce_encrypt_int8(int8, int4, boolean, int4, internal)`  
描述: 全密态类型转换加密函数。不支持用户调用。  
参数类型: `int8, int4, boolean, int4, internal`  
返回值类型: `byteawithoutorderwithequalcol`
- `ce_encrypt_float4(float4, int4, boolean, int4, internal)`  
描述: 全密态类型转换加密函数。不支持用户调用。  
参数类型: `float4, int4, boolean, int4, internal`  
返回值类型: `byteawithoutorderwithequalcol`
- `ce_encrypt_float8(float8, int4, boolean, int4, internal)`  
描述: 全密态类型转换加密函数。不支持用户调用。  
参数类型: `float8, int4, boolean, int4, internal`  
返回值类型: `byteawithoutorderwithequalcol`
- `ce_encrypt_numeric(numeric, int4, boolean, int4, internal)`  
描述: 全密态类型转换加密函数。不支持用户调用。  
参数类型: `numeric, int4, boolean, int4, internal`  
返回值类型: `byteawithoutorderwithequalcol`
- `ce_encrypt_bytea(bytea, int4, boolean, int4, internal)`  
描述: 全密态类型转换加密函数。不支持用户调用。  
参数类型: `bytea, int4, boolean, int4, internal`  
返回值类型: `byteawithoutorderwithequalcol`
- `ce_encrypt_clob(clob, int4, boolean, int4, internal)`  
描述: 全密态类型转换加密函数。不支持用户调用。  
参数类型: `clob, int4, boolean, int4, internal`  
返回值类型: `byteawithoutorderwithequalcol`
- `ce_decrypt_text(byteawithoutorderwithequalcol, int4, boolean, int4, internal)`  
描述: 全密态类型转换解密函数。不支持用户调用。  
参数类型: `byteawithoutorderwithequalcol, int4, boolean, int4, internal`  
返回值类型: `text`
- `ce_decrypt_varchar(byteawithoutorderwithequalcol, int4, boolean, int4, internal)`  
描述: 全密态类型转换解密函数。不支持用户调用。  
参数类型: `byteawithoutorderwithequalcol, int4, boolean, int4, internal`



返回值类型：varchar

- `ce_decrypt_nvarchar2(byteawithoutorderwithequalcol, int4, boolean, int4, internal)`  
描述：全密态类型转换解密函数。不支持用户调用。  
参数类型：byteawithoutorderwithequalcol, int4, boolean, int4, internal  
返回值类型：nvarchar2
- `ce_decrypt_bpchar(byteawithoutorderwithequalcol, int4, boolean, int4, internal)`  
描述：全密态类型转换解密函数。不支持用户调用。  
参数类型：byteawithoutorderwithequalcol, int4, boolean, int4, internal  
返回值类型：bpchar
- `ce_decrypt_int1(byteawithoutorderwithequalcol, int4, boolean, int4, internal)`  
描述：全密态类型转换解密函数。不支持用户调用。  
参数类型：byteawithoutorderwithequalcol, int4, boolean, int4, internal  
返回值类型：int1
- `ce_decrypt_int2(byteawithoutorderwithequalcol, int4, boolean, int4, internal)`  
描述：全密态类型转换解密函数。不支持用户调用。  
参数类型：byteawithoutorderwithequalcol, int4, boolean, int4, internal  
返回值类型：int2
- `ce_decrypt_int4(byteawithoutorderwithequalcol, int4, boolean, int4, internal)`  
描述：全密态类型转换解密函数。不支持用户调用。  
参数类型：byteawithoutorderwithequalcol, int4, boolean, int4, internal  
返回值类型：int4
- `ce_decrypt_int8(byteawithoutorderwithequalcol, int4, boolean, int4, internal)`  
描述：全密态类型转换解密函数。不支持用户调用。  
参数类型：byteawithoutorderwithequalcol, int4, boolean, int4, internal  
返回值类型：int8
- `ce_decrypt_float4(byteawithoutorderwithequalcol, int4, boolean, int4, internal)`  
描述：全密态类型转换解密函数。不支持用户调用。  
参数类型：byteawithoutorderwithequalcol, int4, boolean, int4, internal  
返回值类型：float4
- `ce_decrypt_float8(byteawithoutorderwithequalcol, int4, boolean, int4, internal)`  
描述：全密态类型转换解密函数。不支持用户调用。  
参数类型：byteawithoutorderwithequalcol, int4, boolean, int4, internal  
返回值类型：float8
- `ce_decrypt_numeric(byteawithoutorderwithequalcol, int4, boolean, int4, internal)`  
描述：全密态类型转换解密函数。不支持用户调用。  
参数类型：byteawithoutorderwithequalcol, int4, boolean, int4, internal  
返回值类型：numeric

- `ce_decrypt_bytea`(byteawithoutorderwithequalcol, int4, boolean, int4, internal)  
描述：全密态类型转换解密函数。不支持用户调用。  
参数类型：byteawithoutorderwithequalcol, int4, boolean, int4, internal  
返回值类型：bytea
- `ce_decrypt_clob`(byteawithoutorderwithequalcol, int4, boolean, int4, internal)  
描述：全密态类型转换解密函数。不支持用户调用。  
参数类型：byteawithoutorderwithequalcol, int4, boolean, int4, internal  
返回值类型：clob

## 示例

`byteawithoutorderwithequalcolin`、`byteawithoutorderwithequalcolout`等密态等值函数为数据库内核中数据类型`byteawithoutorderwithequalcol`指定的`in`、`out`、`send`、`recv`等读写格式转换函数，具体可参考`bytea`类型的`byteain`、`byteaout`等函数，但会对本地的`cek`进行验证，需要密文字段中有本地存在的`cekoid`才能执行成功。

```
-- 例如存在加密表int_type, int_col2为其加密列。
-- 使用非密态客户端连接数据库，查询加密列密文。
gaussdb=# SELECT int_col2 FROM int_type;
 int_col2

\x01c35301bf421c8edf38c34704bcc82838742917778ccb402a1b7452ad4a6ac7371acc0ac33100000035fe3424919854c86194f1aa5bb4e1ca656e8fc6d05324a1419b69f488bdc3c6
(1 row)

-- 将加密列密文当做byteawithoutorderwithequalcolin入参，格式从cstring输入转码转化成内部
byteawithoutorderwithequalcol形式。
gaussdb=# SELECT
byteawithoutorderwithequalcolin('\x01c35301bf421c8edf38c34704bcc82838742917778ccb402a1b7452ad4a6ac7371acc0ac33100000035fe3424919854c86194f1aa5bb4e1ca656e8fc6d05324a1419b69f488bdc3c6');
 byteawithoutorderwithequalcolin

\x01c35301bf421c8edf38c34704bcc82838742917778ccb402a1b7452ad4a6ac7371acc0ac33100000035fe3424919854c86194f1aa5bb4e1ca656e8fc6d05324a1419b69f488bdc3c6
(1 row)
```

由于`byteawithoutorderwithequalcolin`等的实现会对`cek`进行查找，并且判断是否为正常加密后的数据类型。

因此如果用户输入数据的格式不是加密后的数据格式，并且在本地不存在对应`cek`的情况下，会返回错误。

```
gaussdb=# SELECT * FROM
byteawithoutorderwithequalcolsend('\x907219912381298461289346129':byteawithoutorderwithequalcol);
ERROR: cek with OID 596711794 not found
LINE 1: SELECT * FROM byteawithoutorderwithequalcolsend('\x907219912...
 ^

gaussdb=# SELECT * FROM byteawithoutordercolout('\x907219019999999999999912381298461289346129');
ERROR: cek with OID 2566986098 not found
LINE 1: SELECT * FROM byteawithoutordercolout('\x90721901999999999999...

gaussdb=# SELECT * FROM
byteawithoutorderwithequalcolrecv('\x907219019999999999999912381298461289346129':byteawithoutorderwithequalcol);
ERROR: cek with OID 2566986098 not found
```

```
gaussdb=# SELECT * FROM
byteawwithoutorderwithequalcolsend('\x907219019999999999999999999912381298461289346129'::byteawwithoutorde
rwithequalcol);
ERROR: cek with OID 2566986098 not found
LINE 1: SELECT * FROM byteawwithoutorderwithequalcolsend('\x907219019...
```

## 7.6.23 返回集合的函数

### 序列号生成函数

- `generate_series(start, stop)`  
描述：生成一个数值序列，从start到stop，步长为1。  
参数类型：int、bigint、numeric  
返回值类型：setof int、setof bigint、setof numeric（与参数类型相同）
- `generate_series(start, stop, step)`  
描述：生成一个数值序列，从start到stop，步长为step。  
参数类型：int、bigint、numeric  
返回值类型：setof int、setof bigint、setof numeric（与参数类型相同）
- `generate_series(start, stop, step interval)`  
描述：生成一个数值序列，从start到stop，步长为step。  
参数类型：timestamp或timestamp with time zone  
返回值类型：setof timestamp或setof timestamp with time zone（与参数类型相同）

如果step是正数且start大于stop，则返回零行。相反，如果step是负数且start小于stop，则也返回零行。如果输入是NULL，同样产生零行。如果step为零则是一个错误。

示例：

```
gaussdb=# SELECT * FROM generate_series(2,4);
generate_series

2
3
4
(3 rows)

gaussdb=# SELECT * FROM generate_series(5,1,-2);
generate_series

5
3
1
(3 rows)

gaussdb=# SELECT * FROM generate_series(4,3);
generate_series

(0 rows)

--这个示例应用于date-plus-integer操作符。
gaussdb=# SELECT current_date + s.a AS dates FROM generate_series(0,14,7) AS s(a);
dates

2017-06-02
2017-06-09
```

```
2017-06-16
(3 rows)

gaussdb=# SELECT * FROM generate_series('2008-03-01 00:00'::timestamp, '2008-03-04 12:00', '10 hours');
 generate_series

2008-03-01 00:00:00
2008-03-01 10:00:00
2008-03-01 20:00:00
2008-03-02 06:00:00
2008-03-02 16:00:00
2008-03-03 02:00:00
2008-03-03 12:00:00
2008-03-03 22:00:00
2008-03-04 08:00:00
(9 rows)
```

- `gs_search_function_with_name(funcname)`

描述：获取函数名为funcname的函数OID。

参数类型：cstring

返回值类型：setof oid

```
--基本用法。
CREATE OR REPLACE FUNCTION proc_plpgsql(a int,b int, c int)
RETURNS int AS $BODY$
DECLARE
BEGIN
RETURN $1 + $2;
END;
$BODY$ language plpgsql;
CREATE OR REPLACE FUNCTION proc_plpgsql(int,int)
RETURNS int AS $BODY$
DECLARE
BEGIN
RETURN $1 + $2;
END;
$BODY$ language plpgsql;
gaussdb=# SELECT gs_search_function_with_name('proc_plpgsql');
 gs_search_function_with_name

16776
24576
(2 rows)
```

## 下标生成函数

- `generate_subscripts(array anyarray, dim int)`

描述：生成一系列包括给定数组的下标。

返回值类型：setof int

- `generate_subscripts(array anyarray, dim int, reverse boolean)`

描述：生成一系列包括给定数组的下标。当reverse为真时，该系列则以相反的顺序返回。

返回值类型：setof int

`generate_subscripts`是一个为给定数组中的指定维度生成有效下标集的函数。如果数组中没有所请求的维度或者NULL数组，返回零行（但是会给数组元素为空的返回有效下标）。示例：

```
--基本用法。
gaussdb=# SELECT generate_subscripts('{NULL,1,NULL,2}'::int[], 1) AS s;
 s

1
```

```
2
3
4
(4 rows)
--unnest一个2D数组。
gaussdb=# CREATE OR REPLACE FUNCTION unnest2(anyarray)
RETURNS SETOF anyelement AS $$
SELECT $1[i][j]
 FROM generate_subscripts($1,1) g1(i),
 generate_subscripts($1,2) g2(j);
$$ LANGUAGE sql IMMUTABLE;

gaussdb=# SELECT * FROM unnest2(ARRAY[[1,2],[3,4]]);
unnest2

 1
 2
 3
 4
(4 rows)

--删除函数。
gaussdb=# DROP FUNCTION unnest2;
```

## 7.6.24 条件表达式函数

### 条件表达式函数

- `coalesce(expr1, expr2, ..., exprn)`

描述:

返回参数列表中第一个非NULL的参数值。

COALESCE(expr1, expr2) 等价于CASE WHEN expr1 IS NOT NULL THEN expr1 ELSE expr2 END。

示例:

```
gaussdb=# SELECT coalesce(NULL,'hello');
coalesce

hello
(1 row)
```

备注:

- 如果表达式列表中的所有表达式都等于NULL，则本函数返回NULL。
- 它常用于在显示数据时用缺省值替换NULL。
- 和CASE表达式一样，COALESCE不会计算不需要用来判断结果的参数；即在第一个非空参数右边的参数不会被计算。

- `decode(base_expr, compare1, value1, Compare2,value2, ... default)`

描述: 把base\_expr与后面的每个compare(n) 进行比较，如果匹配返回相应的value(n)。如果没有发生匹配，则返回default。

示例:

```
gaussdb=# SELECT decode('A','A',1,'B',2,0);
case

1
(1 row)
```

备注: 不支持对xml数据类型的操作。

- `nullif(expr1, expr2)`

描述: 当且仅当expr1和expr2相等时，NULLIF才返回NULL，否则它返回expr1。

nullif(expr1, expr2) 逻辑上等价于CASE WHEN expr1 = expr2 THEN NULL ELSE expr1 END。

### 📖 说明

nullif(expr1, expr2)函数为映射函数，故pg\_proc系统表中无法查到对应函数定义。

示例：

```
gaussdb=# SELECT nullif('hello','world');
 nullif

hello
(1 row)
```

备注：不支持对xml数据类型的操作。

如果两个参数的数据类型不同，则：

- 若两种数据类型之间存在隐式转换，则以其中优先级较高的数据类型为基准将另一个参数隐式转换成该类型，转换成功则进行计算，转换失败则返回错误。如：

```
gaussdb=# SELECT nullif('1234'::VARCHAR,123::INT4);
 nullif

1234
(1 row)
gaussdb=# SELECT nullif('1234'::VARCHAR,'2012-12-24'::DATE);
ERROR: invalid input syntax for type timestamp: "1234"
```

- 若两种数据类型之间不存在隐式转换，则返回错误。如：

```
gaussdb=# SELECT nullif(1::bit, '1'::MONEY);
ERROR: operator does not exist: bit = money
LINE 1: SELECT nullif(1::bit, '1'::MONEY);
 ^
HINT: No operator matches the given name and argument type(s). You might need to add explicit type casts.
CONTEXT: referenced column: nullif
```

- **nvl( expr1 , expr2 )**

描述：

- 如果expr1为NULL，则返回expr2。
- 如果expr1非NULL，则返回expr1。

示例：

```
gaussdb=# SELECT nvl('hello','world');
 nvl

hello
(1 row)
```

备注：参数expr1和expr2可以为任意类型，当NVL的两个参数不属于同类型时，看第二个参数是否可以向第一个参数进行隐式转换，如果可以则返回第一个参数类型。如果第二个参数不能向第一个参数进行隐式转换而第一个参数可以向第二个参数进行隐式转换，则返回第二个参数的类型。如果两个参数之间不存在隐式类型转换并且也不属于同一类型则报错。

- **nvl2( expr1 , expr2, expr3 )**

描述：

- 如果expr1为NULL，则返回expr3。
- 如果expr1非NULL，则返回expr2。

### 📖 说明

此函数在参数a\_format\_version值为10c和a\_format\_dev\_version值为s1的情况下有效。

示例:

```
gaussdb=# SELECT nvl2('hello','world','other');
 case

 world
(1 row)
```

备注: 参数expr2和expr3可以为任意类型, 当NVL2的后面两个参数不属于同类型时, 看expr3参数是否可以向expr2参数进行隐式转换, 如果不能隐式转换, 会返回错误。如果第一个参数是数值类型, 函数将第一个参数和其他参数都转换为numeric类型, 然后进行比较, 对于不能转换的, 提示出错信息; 第一个参数是其他类型的, 函数将其他参数都转换为第一个参数的类型进行比较, 对于不能转换的, 提示出错信息。

- `greatest(expr1 [, ...])`

描述: 获取并返回参数列表中值最大的表达式的值。

返回值类型:

示例:

```
gaussdb=# SELECT greatest(1*2,2-3,4-1);
 greatest

 3
(1 row)
gaussdb=# SELECT greatest('HARRY', 'HARRIOT', 'HAROLD');
 greatest

 HARRY
(1 row)
```

备注: 不支持对xml数据类型的操作。

#### 说明

此函数在参数a\_format\_version值为10c和a\_format\_dev\_version值为s1的情况下:

1. 如果参数中有任意一个参数的值为null, 函数返回null。
2. 如果第一个参数是数值类型, 函数将第一个参数和其他参数都转换为numeric类型, 然后进行比较, 对于不能转换的, 提示出错信息; 第一个参数是其他类型的, 函数将其他参数都转换为第一个参数的类型进行比较, 对于不能转换的, 提示出错信息。

- `least(expr1 [, ...])`

描述: 获取并返回参数列表中值最小的表达式的值。

示例:

```
gaussdb=# SELECT least(1*2,2-3,4-1);
 least

 -1
(1 row)
gaussdb=# SELECT least('HARRY','HARRIOT','HAROLD');
 least

 HAROLD
(1 row)
```

备注: 不支持对xml数据类型的操作。

#### 说明

此函数在参数a\_format\_version值为10c和a\_format\_dev\_version值为s1的情况下:

1. 如果参数中有任意一个参数的值为null, 函数返回null。
2. 如果第一个参数是数值类型, 函数将第一个参数和其他参数都转换为numeric类型, 然后进行比较, 对于不能转换的, 提示出错信息; 第一个参数是其他类型的, 函数将其他参数都转换为第一个参数的类型进行比较, 对于不能转换的, 提示出错信息。

- **EMPTY\_BLOB()**  
描述：使用EMPTY\_BLOB在INSERT或UPDATE语句中初始化一个BLOB变量，取值为NULL。

返回值类型：BLOB

示例：

```
--新建表
gaussdb=# CREATE TABLE blob_tb(b blob,id int) DISTRIBUTE BY REPLICATION;
--插入数据
gaussdb=# INSERT INTO blob_tb VALUES (empty_blob(),1);
--删除表
gaussdb=# DROP TABLE blob_tb;
```

备注：使用DBE\_LOB.GET\_LENGTH求得的长度为0。

- **EMPTY\_CLOB()**  
描述：使用EMPTY\_CLOB在INSERT或UPDATE语句中初始化一个CLOB变量，取值为空。

#### 说明

此函数在参数a\_format\_version值为10c和a\_format\_dev\_version值为s1的情况下有效。

返回值类型：CLOB

示例：

```
--新建表
gaussdb=# CREATE TABLE clob_tb(c clob,id int);
--插入数据
gaussdb=# INSERT INTO clob_tb VALUES (empty_clob(),1);
--删除表
gaussdb=# DROP TABLE clob_tb;
```

备注：使用DBE\_LOB.GET\_LENGTH求得的长度为0。

- **lnnvl(condition)**  
描述：lnnvl用于某个查询语句的WHERE子句中，如果条件为true就返回false，如果条件为unknown或者false，就返回true。

condition：必须为逻辑表达式。但不能用于复合条件如AND、OR或者BETWEEN。

返回类型：Boolean

示例：

```
--新建表
gaussdb=# CREATE TABLE student_demo (name VARCHAR2(20), grade NUMBER(10,2));
CREATE TABLE

--插入数据
gaussdb=# INSERT INTO student_demo VALUES ('name0',0);
INSERT 0 1
gaussdb=# INSERT INTO student_demo VALUES ('name1',1);
INSERT 0 1
gaussdb=# INSERT INTO student_demo VALUES ('name2',2);
INSERT 0 1

--调用lnnvl
gaussdb=# SELECT * FROM student_demo WHERE LNNVL(name = 'name1');
name | grade
-----+-----
name0 | 0.00
name2 | 2.00
(2 rows)
```



### 📖 说明

此函数在参数a\_format\_version值为10c和a\_format\_dev\_version值为s2的情况下，才支持lnnvl函数。

- isnull(expr)

描述：判断expr是否为NULL，如果expr为NULL，返回true，否则返回false。isnull函数是is null表达式的映射，isnull(expr)等价于expr is null表达式。isnull函数在全模式下兼容。

参数：支持任意类型输入。

返回类型：Boolean

示例：

```
gaussdb=# SELECT isnull(null);
?column?

t
(1 row)

gaussdb=# SELECT isnull(1);
?column?

f
(1 row)
```

### 📖 说明

isnull(expr)函数为映射函数，故pg\_proc系统表中无法查到对应函数定义。

- if(expr1, expr2, expr3)

描述：判断expr1的值，当expr1为true时返回expr2的值，否则返回expr3的值。

if(expr1, expr2, expr3)逻辑上等价于CASE WHEN expr1 THEN expr2 ELSE expr3 END。

参数：如表7-76所示。

表 7-76 参数类型说明

| 参数名   | 合法入参类型  | 描述                       |
|-------|---------|--------------------------|
| expr1 | boolean | 用于判断if()函数选择返回值。         |
| expr2 | 任意类型    | 当expr1为true时，返回值为expr2。  |
| expr3 | 任意类型    | 当expr1为false时，返回值为expr3。 |

返回值类型：与入参类型有关，输出规则见说明。

## 📖 说明

- if(expr1, expr2, expr3)仅在MySQL兼容模式下支持。
- 当设置兼容性参数b\_format\_version="和b\_format\_dev\_version="时，if(expr1, expr2, expr3)函数输出结果类型与CASE WHEN expr1 THEN expr2 ELSE expr3 END输出结果类型一致；当设置兼容性参数b\_format\_version='5.7'和b\_format\_dev\_version='s1'后返回值类型推导遵从以下规则，规则优先级由高到低排列：
  - 两入参类型相同时，返回值类型与入参类型相同；
  - 其中一个入参为SET类型时，返回TEXT类型；
  - 其中一个入参为BLOB类型时，返回BLOB类型；
  - 其中一个入参为TEXT类型时，返回TEXT类型；
  - 其中一个入参为STRING类型时，返回TEXT类型；
  - 其中一个入参为时间类型时，另一个也为时间类型则返回TIMESTAMP TZ，否则返回TEXT类型；
  - 两入参均为有符号整型时，若其中一个入参为BIGINT类型则返回BIGINT类型，否则返回INT类型；
  - 两入参均为无符号整型时，若其中一个入参为UNSIGNED BIGINT类型则返回UNSIGNED BIGINT类型，否则返回UNSIGNED INT类型；
  - 两入参分别为浮点型与整型时，返回浮点型；
  - 除以上提到的NUMERIC类型组合外，其余NUMERIC类型组合均返回NUMERIC类型；
  - 若入参类型与返回值类型不存在隐式转换函数，则报错。
- expr1入参为NULL时返回结果与expr1为FALSE场景返回结果一致。
- if(expr1, expr2, expr3)函数为映射函数，故pg\_proc系统表中无法查到对应函数定义。

### 示例：

```
--expr1为表达式。
gaussdb=# select if(2>3, 'true', 'false');
case

false
(1 row)

--expr1入参为NULL时，与false场景结果一致，返回expr2的值。
gaussdb=# select if(null, 'not null', 'is null');
case

is null
(1 row)
```

- ifnull(expr1, expr2)  
描述：若expr1为NULL返回expr2的值，否则返回expr1的值。  
ifnull(expr1, expr2)逻辑上等价于nvl(expr1, expr2)。  
参数：任意类型。  
返回值类型：与入参类型有关，输出规则见说明。

## 📖 说明

- ifnull(expr1, expr2)仅在MYSQL兼容模式下支持。
- 当设置兼容性参数b\_format\_version="和b\_format\_dev\_version="时，ifnull(expr1, expr2)函数输出结果类型与nvl(expr1, expr2)输出结果类型一致；当设置兼容性参数b\_format\_version=5.7和b\_format\_dev\_version=s1后返回值类型推导遵从以下规则，规则优先级由高到低排列：
  - 两入参类型相同时，返回值类型与入参类型相同；
  - 其中一个入参为SET类型时，返回TEXT类型；
  - 其中一个入参为BLOB类型时，返回BLOB类型；
  - 其中一个入参为TEXT类型时，返回TEXT类型；
  - 其中一个入参为STRING类型时，返回TEXT类型；
  - 其中一个入参为时间类型时，另一个也为时间类型则返回TIMESTAMP TZ，否则返回TEXT类型；
  - 两入参类型其中一个为float4类型另一个为NUMERIC范畴中任一类型，返回值为double类型。
  - 两入参均为NUMERIC类型时，返回两个入参类型中精度较高的类型，例如入参类型分别为TINYINT和INT时，返回值类型推导为INT型；
  - 若入参类型与返回值类型不存在隐式转换函数，则报错。
- 两入参同时为NULL时，返回值为NULL，否则返回第一个不为空的值。
- ifnull(expr1, expr2)函数为映射函数，故pg\_proc系统表中无法查到对应函数定义。

### 示例：

```
--入参为空串，输出为空串而非NULL。
gaussdb=# SELECT ifnull("", null) is null as a;
a

f
(1 row)

--两个入参都为NULL，输出为NULL。
gaussdb=# SELECT ifnull(null, null) is null as a;
a

t
(1 row)

--输入NULL和字符串，输出结果为第一个非空的值。
gaussdb=# SELECT ifnull(null, 'A') as a;
a

A
(1 row)
```

## 7.6.25 系统信息函数

### 会话信息函数

- SYS\_CONTEXT()

描述：返回当前时刻与上下文命名空间'namespace'关联的参数'parameter'的值。

返回值类型：text

#### 示例：

```
SELECT SYS_CONTEXT('userenv','NLS_CURRENCY');
sys_context

$
```

```
(1 row)

SELECT SYS_CONTEXT('userenv','NLS_DATE_FORMAT');
sys_context

ISO, MDY
(1 row)

SELECT SYS_CONTEXT('userenv','NLS_DATE_LANGUAGE');
sys_context

en_US.UTF-8
(1 row)
```

- `current_catalog()`

描述：当前数据库的名称（在标准SQL中称"catalog"）。

返回值类型：name

示例：

```
testdb=# SELECT current_catalog;
current_catalog

testdb
(1 row)
```

- `current_database()`

描述：当前数据库的名称。

返回值类型：name

示例：

```
testdb=# SELECT current_database();
current_database

testdb
(1 row)
```

- `current_query()`

描述：由客户端提交的当前执行语句（可能包含多个声明）。

返回值类型：text

示例：

```
gaussdb=# SELECT current_query();
current_query

SELECT current_query();
(1 row)
```

- `current_schema[()]`

描述：当前模式的名称。

返回值类型：name

示例：

```
gaussdb=# SELECT current_schema();
current_schema

public
(1 row)
```

备注：`current_schema`返回在搜索路径中第一个顺位有效的模式名。（如果搜索路径为空则返回NULL，没有有效的模式名也返回NULL）。如果创建表或者其他命名对象时没有声明目标模式，则将使用这些对象的模式。

- `current_schemas(Boolean)`

描述：搜索路径中的模式名称。

返回值类型：name[]

示例：

```
gaussdb=# SELECT current_schemas(true);
current_schemas

{pg_catalog,public}
(1 row)
```

备注：

`current_schemas(Boolean)`返回搜索路径中所有模式名称的数组。布尔选项决定像`pg_catalog`这样隐含包含的系统模式是否包含在返回的搜索路径中。

#### 📖 说明

搜索路径可以通过运行时设置更改。命令是：

```
SET search_path TO schema [, schema, ...]
```

- `database()`

描述：返回当前的schema的名称。

参数：无

返回值类型：name

示例：

```
gaussdb=# SELECT database();
database

public
(1 row)
```

#### 📖 说明

此函数在MySQL模式数据库中，且GUC参数`b_format_version = '5.7'`和`b_format_dev_version = 's1'`时生效。

- `current_user()`

描述：当前执行环境下的用户名。

返回值类型：name

示例：

```
gaussdb=# SELECT current_user;
current_user

omm
(1 row)
```

备注：`current_user`用于权限检查的用户标识。通常表示会话用户，可以通过**SET ROLE**进行修改。在函数执行的过程中，受SECURITY DEFINER属性影响。

- `definer_current_user`

描述：当前执行环境下的用户名。

返回值类型：name

示例：

```
gaussdb=# SELECT definer_current_user();
definer_current_user

omm
(1 row)
```

备注：通常`definer_current_user`和`current_user`结果相同，但在存储过程中执行该函数会返回定义当前存储过程的用户名。

- `pg_current_sessionid()`

描述：当前执行环境下的会话ID。

返回值类型：text

示例：

```
gaussdb=# SELECT pg_current_sessionid();
pg_current_sessionid

1579228402.140190434944768
(1 row)
```

备注：`pg_current_sessionid()`是用于获取当前执行环境下的会话ID。其组成结构为：时间戳.会话ID，当线程池模式开启（`enable_thread_pool=on`）时，会话ID为SessionID；而线程池模式关闭时，会话ID实际为线程ID。

- `pg_current_sessid()`

描述：当前执行环境下的会话ID。

返回值类型：text

示例：

```
gaussdb=# select pg_current_sessid();
pg_current_sessid

140308875015936
(1 row)
```

备注：在线程池模式下获得当前会话的会话ID，非线程池模式下获得当前会话对应的后台线程ID。

- `pg_current_userid()`

描述：当前用户ID。

返回值类型：text

示例：

```
gaussdb=# SELECT pg_current_userid();
pg_current_userid

10
(1 row)
```

- `tablespace_oid_name(oid)`

描述：根据表空间oid，查找表空间名称。

返回值类型：text

示例：

```
gaussdb=# select tablespace_oid_name(1663);
tablespace_oid_name

pg_default
(1 row)
```

- `inet_client_addr()`

描述：连接的远端地址。`inet_client_addr`返回当前客户端的IP地址。

### 说明

此函数只有在远程连接模式下有效。

返回值类型：inet

示例：

```
gaussdb=# SELECT inet_client_addr();
inet_client_addr
```

```

10.10.0.50
(1 row)
```

- `inet_client_port()`

描述：连接的远端端口。`inet_client_port`返回当前客户端的端口号。

**说明**

此函数只有在远程连接模式下有效。

返回值类型：int

示例：

```
gaussdb=# SELECT inet_client_port();
inet_client_port

33143
(1 row)
```

- `inet_server_addr()`

描述：连接的本地地址。`inet_server_addr`返回服务器接收当前连接用的IP地址。

**说明**

此函数只有在远程连接模式下有效。

返回值类型：inet

示例：

```
gaussdb=# SELECT inet_server_addr();
inet_server_addr

10.10.0.13
(1 row)
```

- `inet_server_port()`

描述：连接的本地端口。`inet_server_port`返回接收当前连接的端口号。如果是通过Unix-domain socket连接的，则所有这些函数都返回NULL。

**说明**

此函数只有在远程连接模式下有效。

返回值类型：int

示例：

```
gaussdb=# SELECT inet_server_port();
inet_server_port

8000
(1 row)
```

- `pg_backend_pid()`

描述：当前会话连接的服务线程的线程ID。

返回值类型：int

示例：

```
gaussdb=# SELECT pg_backend_pid();
pg_backend_pid

140229352617744
(1 row)
```

- `pg_conf_load_time()`

描述：配置加载时间。pg\_conf\_load\_time返回最后加载服务器配置文件的时间戳。

返回值类型：timestamp with time zone

示例：

```
gaussdb=# SELECT pg_conf_load_time();
 pg_conf_load_time

2017-09-01 16:05:23.89868+08
(1 row)
```

- pg\_my\_temp\_schema()

描述：会话的临时模式的OID，不存在则为0。

返回值类型：oid

示例：

```
gaussdb=# SELECT pg_my_temp_schema();
 pg_my_temp_schema

0
(1 row)
```

备注：pg\_my\_temp\_schema返回当前会话中临时模式的OID，如果不存在（没有创建临时表）的话则返回0。如果给定的OID是其它会话中临时模式的OID，pg\_is\_other\_temp\_schema则返回true。

- pg\_is\_other\_temp\_schema(oid)

描述：是否为另一个会话的临时模式。

返回值类型：Boolean

示例：

```
gaussdb=# SELECT pg_is_other_temp_schema(25356);
 pg_is_other_temp_schema

f
(1 row)
```

- pg\_listening\_channels()

描述：会话正在侦听的信道名称。

返回值类型：setof text

示例：

```
gaussdb=# SELECT pg_listening_channels();
 pg_listening_channels

(0 rows)
```

备注：pg\_listening\_channels返回当前会话正在侦听的一组信道名称。

- pg\_postmaster\_start\_time()

描述：服务器启动时间。pg\_postmaster\_start\_time返回服务器启动时的timestamp with time zone。

返回值类型：timestamp with time zone

示例：

```
gaussdb=# SELECT pg_postmaster_start_time();
 pg_postmaster_start_time

2017-08-30 16:02:54.99854+08
(1 row)
```

- sessionid2pid()



描述：从sessionid中得到pid信息（如：pv\_session\_stat中sessid列）。

返回值类型：int8

示例：

```
gaussdb=# select sessionid2pid(sessid::cstring) from pv_session_stat limit 2;
 sessionid2pid

 139973107902208
 139973107902208
(2 rows)
```

- session\_context('namespace', 'parameter')

描述：获取并返回指定namespace下参数parameter的值。

返回值类型：VARCHAR

示例：

```
gaussdb=# SELECT session_context('USERENV', 'CURRENT_SCHEMA');
 session_context

 public
(1 row)
```

根据当前所在的实际schema而变化。

备注：目前仅支持SESSION\_CONTEXT('USERENV', 'CURRENT\_SCHEMA') 和 SESSION\_CONTEXT('USERENV', 'CURRENT\_USER')两种格式。

- pg\_trigger\_depth()

描述：触发器的嵌套层次。

返回值类型：int

示例：

```
gaussdb=# SELECT pg_trigger_depth();
 pg_trigger_depth

 0
(1 row)
```

- opengauss\_version()

描述：引用的openGauss内核版本信息。

返回值类型：text

使用示例如下，查询结果中的x.x.x请以实际输出为准：

```
gaussdb=# SELECT opengauss_version();
 opengauss_version

 x.x.x
(1 row)
```

- gs\_deployment()

描述：当前系统的部署形态信息，对于分布式系统来说返回的是“Distribute”。

返回值类型：text

示例：

```
gaussdb=# SELECT gs_deployment();
 gs_deployment

 Distribute
(1 row)
```

- session\_user

描述：会话用户名。

返回值类型：name

示例：

```
gaussdb=# SELECT session_user;
session_user

omm
(1 row)
```

备注：session\_user通常是连接当前数据库的初始用户，不过系统管理员可以用 **SET SESSION AUTHORIZATION** 修改这个设置。

- user

描述：等价于current\_user。

返回值类型：name

示例：

```
gaussdb=# SELECT user;
current_user

omm
(1 row)
```

- get\_shard\_oids\_byname()

描述：输入node的名字返回node的oid。

返回值类型：oid

示例：

```
gaussdb=# SELECT get_shard_oids_byname('datanode1');
get_shard_oids_byname

{16385}
(1 row)
```

- getpgusername()

描述：获取数据库用户名。

返回值类型：name

示例：

```
gaussdb=# SELECT getpgusername();
getpgusername

GaussDB_userna
(1 row)
```

- getdatabaseencoding()

描述：获取数据库编码方式。

返回值类型：name

示例：

```
gaussdb=# SELECT getdatabaseencoding();
getdatabaseencoding

SQL_ASCII
(1 row)
```

- version()

描述：版本信息。version返回一个描述服务器版本信息的字符串。

返回值类型：text

示例：

```
gaussdb=# SELECT version();
version
```

```

gaussdb (GaussDB XXX.XXX.XXX build f521c606) compiled at 2021-09-16 14:55:22 commit 2935 last
mr 6385 release
(1 row)
```

- `working_version_num()`

描述：版本序号信息。返回一个系统兼容性有关的版本序号。

返回值类型：int

示例：

```
gaussdb=# SELECT working_version_num();
working_version_num

92231
(1 row)
```

- `get_hostname()`

描述：返回当前节点的hostname。

返回值类型：text

示例：

```
gaussdb=# SELECT get_hostname();
get_hostname

linux-user
(1 row)
```

- `get_nodename()`

描述：返回当前节点的名字。

返回值类型：text

示例：

```
gaussdb=# SELECT get_nodename();
get_nodename

coordinator1
(1 row)
```

- `get_nodeinfo(text)`

描述：根据检索的属性返回对应的节点信息的值，可检索属性目前包括 `node_name` 和 `node_type`。

返回值类型：text

示例：

```
gaussdb=# SELECT get_nodeinfo('node_type');
get_nodeinfo

DIS_CN
(1 row)
gaussdb=# SELECT get_nodeinfo('node_name');
get_nodeinfo

coordinator1
(1 row)
```

- `get_schema_oid(cstring)`

描述：返回查询schema的oid。

返回值类型：oid

示例：

```
gaussdb=# SELECT get_schema_oid('public');
get_schema_oid
```

```

2200
(1 row)
```

- `pgxc_parse_clog(OUT xid int8, OUT nodename text, OUT status text)`

描述：返回当前集群中普通表所有事务的状态。

返回值类型：set of record

示例：

```
gaussdb=# SELECT pgxc_parse_clog();
pgxc_parse_clog

(0,dn_6004_6005_6006,INPROGRESS)
(1,dn_6004_6005_6006,COMMITTED)
(2,dn_6004_6005_6006,INPROGRESS)
(3 row)
```

- `pgxc_parse_clog(IN int2 bucketid, OUT xid int8, OUT nodename text, OUT status text)`

描述：返回当前集群中指定bucketid的所有事务的状态，入参是hashbucket表bucketid，取值范围[-1,1023]，普通表取值-1。

返回值类型：set of record

示例：

```
gaussdb=# SELECT pgxc_parse_clog('-1');
pgxc_parse_clog

(0,dn_6004_6005_6006,INPROGRESS)
(1,dn_6004_6005_6006,COMMITTED)
(2,dn_6004_6005_6006,INPROGRESS)
(3 row)
```

- `pgxc_prepared_xact()`

描述：返回集群中处于prepared阶段事务GID列表。

返回值类型：set of text

示例：

```
gaussdb=# SELECT pgxc_prepared_xact();
pgxc_prepared_xact

(0 row)
```

- `pgxc_xacts_iscommitted()`

描述：返回集群中指定事务xid的事务的状态。t代表committed；f代表aborted；null代表others。需要sysadmin或者monadmin权限执行。

返回值类型：set of record

示例：

```
gaussdb=# SELECT pgxc_xacts_iscommitted(1);
pgxc_xacts_iscommitted

(dn_6004_6005_6006,t)
(cn_5001,t)
(cn_5002,t)
(dn_6001_6002_6003,t)
(4 row)
```

- `pgxc_total_memory_detail()`

描述：显示集群内存使用情况。需要sysadmin或者monadmin权限执行。

### 说明

若GUC参数enable\_memory\_limit=off，该函数不能使用。

返回值类型：set of pv\_total\_memory\_detail

示例：

```
gaussdb=# SELECT pgxc_total_memory_detail();
pgxc_total_memory_detail

(dn_6004_6005_6006,max_process_memory,81920)
(dn_6004_6005_6006,process_used_memory,72747)
(dn_6004_6005_6006,max_dynamic_memory,12096)
(dn_6004_6005_6006,dynamic_used_memory,1530)
(4 row)
```

- pv\_total\_memory\_detail()

描述：统计当前数据库节点使用内存的信息，单位为MB。

#### 说明

若GUC参数enable\_memory\_limit=off，该函数不能使用。

返回值类型：record

表 7-77 返回值说明

| 名称          | 类型      | 描述                                                                                                                                                                                                                                                                                                                                                                                                                                                                                                                                                                                                                                    |
|-------------|---------|---------------------------------------------------------------------------------------------------------------------------------------------------------------------------------------------------------------------------------------------------------------------------------------------------------------------------------------------------------------------------------------------------------------------------------------------------------------------------------------------------------------------------------------------------------------------------------------------------------------------------------------|
| nodename    | text    | 节点名称。                                                                                                                                                                                                                                                                                                                                                                                                                                                                                                                                                                                                                                 |
| memorytype  | text    | 内存类型，包括以下几种： <ul style="list-style-type: none"> <li>• max_process_memory：GaussDB集群实例所占用的内存大小。</li> <li>• process_used_memory：GaussDB线程所使用的内存大小。</li> <li>• max_dynamic_memory：最大动态内存。</li> <li>• dynamic_used_memory：已使用的动态内存。</li> <li>• dynamic_peak_memory：内存的动态峰值。</li> <li>• dynamic_used_shrctx：最大动态共享内存上下文。</li> <li>• dynamic_peak_shrctx：共享内存上下文的动态峰值。</li> <li>• max_shared_memory：最大共享内存。</li> <li>• shared_used_memory：已使用的共享内存。</li> <li>• max_sctpcomm_memory：通信库所允许使用的最大内存。</li> <li>• sctpcomm_used_memory：通信库已使用的内存大小。</li> <li>• sctpcomm_peak_memory：通信库的内存峰值。</li> <li>• other_used_memory：其他已使用的内存大小。</li> </ul> |
| memorybytes | integer | 内存类型分配内存的大小。                                                                                                                                                                                                                                                                                                                                                                                                                                                                                                                                                                                                                          |

- `get_client_info()`  
描述：返回客户端信息。  
返回值类型：record

## 访问权限查询函数

DDL类权限ALTER、DROP、COMMENT、INDEX、VACUUM属于所有者固有的权限，隐式拥有。

以下访问权限查询函数仅表示用户是否具有某对象上的某种对象权限，即返回记录在系统表acl字段中的对象权限拥有情况。

- `has_any_column_privilege(user, table, privilege)`  
描述：指定用户是否有访问表任何列的权限。

表 7-78 参数类型说明

| 参数名       | 合法入参类型    | 描述 | 取值范围                                                                                                                                                                                                                                              |
|-----------|-----------|----|---------------------------------------------------------------------------------------------------------------------------------------------------------------------------------------------------------------------------------------------------|
| user      | name, oid | 用户 | 用户名字或id。                                                                                                                                                                                                                                          |
| table     | text, oid | 表  | 表名称或表id。                                                                                                                                                                                                                                          |
| privilege | text      | 权限 | <ul style="list-style-type: none"><li>• SELECT：允许对指定表任何列执行SELECT语句。</li><li>• INSERT：允许对指定表任何列执行INSERT语句。</li><li>• UPDATE：允许对指定表任何列任意字段执行UPDATE语句。</li><li>• REFERENCES：允许创建一个外键约束（分布式场景暂不支持）。</li><li>• COMMENT：允许对指定表任何列执行COMMENT语句。</li></ul> |

返回类型：Boolean

- `has_any_column_privilege(table, privilege)`  
描述：当前用户是否有访问表任何列的权限，合法参数类型见[表7-78](#)。  
返回类型：Boolean

备注：`has_any_column_privilege`检查用户是否以特定方式访问表的任何列。其参数可能与`has_table_privilege`类似，除了访问权限类型必须是SELECT、INSERT、UPDATE或REFERENCES的一些组合。

### 📖 说明

拥有表的表级别权限则隐含的拥有该表每列的列级权限，因此如果与`has_table_privilege`参数相同，`has_any_column_privilege`总是返回true。但是如果授予至少一列的列级权限也返回成功。

- `has_column_privilege(user, table, column, privilege)`  
描述：指定用户是否有访问列的权限。

表 7-79 参数类型说明

| 参数名       | 合法入参类型         | 描述 | 取值范围                                                                                                                                                                                                                                                    |
|-----------|----------------|----|---------------------------------------------------------------------------------------------------------------------------------------------------------------------------------------------------------------------------------------------------------|
| user      | name, oid      | 用户 | 用户名字或者id。                                                                                                                                                                                                                                               |
| table     | text, oid      | 表名 | 表的名字或id。                                                                                                                                                                                                                                                |
| column    | text, smallint | 列名 | 列的名字或属性号。                                                                                                                                                                                                                                               |
| privilege | text           | 权限 | <ul style="list-style-type: none"> <li>• SELECT：允许对表的指定列执行 SELECT 语句。</li> <li>• INSERT：允许对表的指定列执行 INSERT 语句。</li> <li>• UPDATE：允许对表的指定列执行 UPDATE 语句。</li> <li>• REFERENCES：允许创建一个外键约束（分布式场景暂不支持）。</li> <li>• COMMENT：允许对表的指定列执行 COMMENT 语句。</li> </ul> |

返回类型：Boolean

- `has_column_privilege(table, column, privilege)`  
描述：当前用户是否有访问列的权限，合法参数类型见[表7-79](#)。

返回类型：Boolean

备注：`has_column_privilege`检查用户是否以特定方式访问一列。其参数类似于 `has_table_privilege`，可以通过列名或属性号添加列。想要的访问权限类型必须是 SELECT、INSERT、UPDATE 或 REFERENCES 的一些组合。

#### 说明

拥有表的表级别权限则隐含的拥有该表每列的列级权限。

- `has_cek_privilege(user, cek, privilege)`  
描述：指定用户是否有访问列加密密钥CEK的权限。

表 7-80 参数类型说明

| 参数名  | 合法入参类型    | 描述    | 取值范围        |
|------|-----------|-------|-------------|
| user | name, oid | 用户    | 用户名字或id。    |
| cek  | text, oid | 列加密密钥 | 列加密密钥名称或id。 |

| 参数名       | 合法入参类型 | 描述 | 取值范围                                                                                               |
|-----------|--------|----|----------------------------------------------------------------------------------------------------|
| privilege | text   | 权限 | <ul style="list-style-type: none"><li>• USAGE: 允许使用指定列加密密钥。</li><li>• DROP: 允许删除指定列加密密钥。</li></ul> |

返回类型: Boolean

- `has_cmk_privilege(user, cmk, privilege)`  
描述: 指定用户是否有访问客户端加密主密钥CMK的权限。

表 7-81 参数类型说明

| 参数名       | 合法入参类型    | 描述       | 取值范围                                                                                                     |
|-----------|-----------|----------|----------------------------------------------------------------------------------------------------------|
| user      | name, oid | 用户       | 用户名字或id。                                                                                                 |
| cmk       | text, oid | 客户端加密主密钥 | 客户端加密主密钥名称或id。                                                                                           |
| privilege | text      | 权限       | <ul style="list-style-type: none"><li>• USAGE: 允许使用指定客户端加密主密钥。</li><li>• DROP: 允许删除指定客户端加密主密钥。</li></ul> |

返回类型: Boolean

- `has_database_privilege(user, database, privilege)`  
描述: 指定用户是否有访问数据库的权限。

表 7-82 参数类型说明

| 参数名      | 合法入参类型    | 描述  | 取值范围      |
|----------|-----------|-----|-----------|
| user     | name, oid | 用户  | 用户名字或id。  |
| database | text, oid | 数据库 | 数据库名字或id。 |



| 参数名       | 合法入参类型 | 描述 | 取值范围                                                                                                                                                                                                                                                                                   |
|-----------|--------|----|----------------------------------------------------------------------------------------------------------------------------------------------------------------------------------------------------------------------------------------------------------------------------------------|
| privilege | text   | 权限 | <ul style="list-style-type: none"> <li>CREATE: 对于数据库, 允许在数据库里创建新的模式。</li> <li>TEMPORARY: 允许在使用数据库的时候创建临时表。</li> <li>TEMP: 允许在使用数据库的时候创建临时表。</li> <li>CONNECT: 允许用户连接到指定的数据库。</li> <li>ALTER: 允许用户修改指定对象的属性。</li> <li>DROP: 允许用户删除指定的对象。</li> <li>COMMENT: 允许用户定义或修改指定对象的注释。</li> </ul> |

返回类型: Boolean

- has\_database\_privilege(database, privilege)

描述: 当前用户是否有访问数据库的权限, 合法参数类型见[表7-82](#)。

返回类型: Boolean

备注: has\_database\_privilege检查用户是否能以在特定方式访问数据库。其参数类似has\_table\_privilege。访问权限类型必须是CREATE、CONNECT、TEMPORARY或TEMP（等价于TEMPORARY）的一些组合。

- has\_directory\_privilege(user, directory, privilege)

**表 7-83** 参数类型说明

| 参数名       | 合法入参类型    | 描述 | 取值范围                                                                                              |
|-----------|-----------|----|---------------------------------------------------------------------------------------------------|
| user      | name, oid | 用户 | 用户名字或id。                                                                                          |
| directory | text, oid | 目录 | 目录名字或者oid。                                                                                        |
| privilege | text      | 权限 | <ul style="list-style-type: none"> <li>READ: 允许对该目录进行读操作。</li> <li>WRITE: 允许对该目录进行写操作。</li> </ul> |

描述: 指定用户是否有访问directory的权限。

返回类型: Boolean

- has\_directory\_privilege(directory, privilege)

描述: 当前用户是否有访问directory的权限, 合法参数类型见[表7-83](#)。

返回类型：Boolean

- `has_foreign_data_wrapper_privilege(user, fdw, privilege)`

**表 7-84** 参数类型说明

| 参数名       | 合法入参类型    | 描述      | 取值范围               |
|-----------|-----------|---------|--------------------|
| user      | name, oid | 用户      | 用户名字或者id。          |
| fdw       | text, oid | 外部数据封装器 | 外部数据封装器名字或id。      |
| privilege | text      | 权限      | USAGE：允许访问外部数据封装器。 |

描述：指定用户是否有访问外部数据封装器的权限。

返回类型：Boolean

- `has_foreign_data_wrapper_privilege(fdw, privilege)`

描述：当前用户是否有访问外部数据封装器的权限，合法参数类型见[表7-84](#)。

返回类型：Boolean

备注：`has_foreign_data_wrapper_privilege`检查用户是否能以特定方式访问外部数据封装器。其参数类似`has_table_privilege`。访问权限类型必须是USAGE。

- `has_function_privilege(user, function, privilege)`

**表 7-85** 参数类型说明

| 参数名       | 合法入参类型    | 描述 | 取值范围                                                                                                                                                                            |
|-----------|-----------|----|---------------------------------------------------------------------------------------------------------------------------------------------------------------------------------|
| user      | name, oid | 用户 | 用户名字或者id                                                                                                                                                                        |
| function  | text, oid | 函数 | 函数名称或id                                                                                                                                                                         |
| privilege | text      | 权限 | EXECUTE：允许使用指定的函数，以及利用这些函数实现的操作符。<br><ul style="list-style-type: none"> <li>• ALTER：允许用户修改指定对象的属性。</li> <li>• DROP：允许用户删除指定的对象。</li> <li>• COMMENT：允许用户定义或修改指定对象的注释。</li> </ul> |

描述：指定用户是否有访问函数的权限。

返回类型：Boolean

- `has_function_privilege(function, privilege)`

描述：当前用户是否有访问函数的权限。合法参数类型见[表7-85](#)。

返回类型：Boolean

备注：has\_function\_privilege检查一个用户是否能以指定方式访问一个函数。其参数类似has\_table\_privilege。使用文本字符而不是OID声明一个函数时，允许输入的类型和regprocedure数据类型一样（请参考[对象标识符类型](#)）。访问权限类型必须是EXECUTE。

- has\_language\_privilege(user, language, privilege)

表 7-86 参数类型说明

| 参数名       | 合法入参类型    | 描述 | 取值范围                            |
|-----------|-----------|----|---------------------------------|
| user      | name, oid | 用户 | 用户名字或id。                        |
| language  | text, oid | 语言 | 语言名称或id。                        |
| privilege | text      | 权限 | USAG：对于过程语言，允许用户在创建函数的时候指定过程语言。 |

描述：指定用户是否有访问语言的权限。

返回类型：Boolean

- has\_language\_privilege(language, privilege)

描述：当前用户是否有访问语言的权限。合法参数类型见[表7-86](#)。

返回类型：Boolean

备注：has\_language\_privilege检查用户是否能以特定方式访问一个过程语言。其参数类似has\_table\_privilege。访问权限类型必须是USAGE。

- has\_nodegroup\_privilege(user, nodegroup, privilege)

描述：检查用户是否有集群节点访问权限。

返回类型：Boolean

表 7-87 参数类型说明

| 参数名       | 合法入参类型    | 描述   | 取值范围        |
|-----------|-----------|------|-------------|
| user      | name, oid | 用户   | 已存在用户名称或id。 |
| nodegroup | text, oid | 集群节点 | 已存在的集群节点。   |

| 参数名       | 合法入参类型 | 描述 | 取值范围                                                                                                                                                                                                                                                                          |
|-----------|--------|----|-------------------------------------------------------------------------------------------------------------------------------------------------------------------------------------------------------------------------------------------------------------------------------|
| privilege | text   | 权限 | <ul style="list-style-type: none"> <li>• USAGE: 对于子集群, 对包含在指定模式中的对象有访问权限时, USAGE允许访问指定子集群下的表对象。</li> <li>• CREATE: 对于子集群, 允许在子集群中创建表对象。</li> <li>• COMPUTE: 针对计算子集群, 允许用户在具有compute权限的计算子集群上进行弹性计算。</li> <li>• ALTER: 允许用户修改指定对象的属性。</li> <li>• DROP: 允许用户删除指定的对象。</li> </ul> |

- `has_nodegroup_privilege(nodegroup, privilege)`  
描述: 检查用户是否有集群节点访问权限。  
返回类型: Boolean
- `has_schema_privilege(user, schema, privilege)`  
描述: 指定用户是否有访问模式的权限。  
返回类型: Boolean
- `has_schema_privilege(schema, privilege)`  
描述: 当前用户是否有访问模式的权限。  
返回类型: Boolean  
备注: `has_schema_privilege`检查用户是否能以特定方式访问一个模式。其参数类似`has_table_privilege`。访问权限类型必须是CREATE、USAGE、ALTER、DROP或COMMENT的一些组合。当检查类型里包含CREATE权限且被检查的Schema是用户同名的Schema时, 由于同名Schema的特殊约束, 必须拥有Schema的OWNER权限, 该函数才会返回TRUE。
- `has_sequence_privilege(user, sequence, privilege)`  
描述: 指定用户是否有访问序列的权限。  
返回类型: Boolean

表 7-88 参数类型说明

| 参数名      | 合法入参类型    | 描述 | 取值范围        |
|----------|-----------|----|-------------|
| user     | name, oid | 用户 | 已存在用户名称或id。 |
| sequence | text, oid | 序列 | 已存在序列名称或id。 |

| 参数名       | 合法入参类型 | 描述 | 取值范围                                                                                                                                                                                                                                                  |
|-----------|--------|----|-------------------------------------------------------------------------------------------------------------------------------------------------------------------------------------------------------------------------------------------------------|
| privilege | text   | 权限 | <ul style="list-style-type: none"> <li>• USAGE: 对于序列, USAGE允许使用nextval函数。</li> <li>• SELECT: 允许创建序列。</li> <li>• UPDATE: 允许执行UPDATE语句。</li> <li>• ALTER: 允许用户修改指定对象的属性。</li> <li>• DROP: 允许用户删除指定的对象。</li> <li>• COMMENT: 允许用户定义或修改指定对象的注释。</li> </ul> |

- `has_sequence_privilege(sequence, privilege)`  
描述: 指定当前用户是否有访问序列的权限。  
返回类型: Boolean
- `has_server_privilege(user, server, privilege)`  
描述: 指定用户是否有访问外部服务的权限。  
返回类型: Boolean
- `has_server_privilege(server, privilege)`  
描述: 当前用户是否有访问外部服务的权限。  
返回类型: Boolean  
备注: `has_server_privilege`检查用户是否能以指定方式访问一个外部服务器。其参数类似`has_table_privilege`。访问权限类型必须是USAGE、ALTER、DROP或COMMENT之一的值。
- `has_table_privilege(user, table, privilege)`  
描述: 指定用户是否有访问表的权限。  
返回类型: Boolean
- `has_table_privilege(table, privilege)`  
描述: 当前用户是否有访问表的权限。  
返回类型: Boolean  
备注: `has_table_privilege`检查用户是否以特定方式访问表。用户可以通过名称或OID ( `pg_authid.oid` ) 来指定, `public`表明PUBLIC伪角色, 或如果缺省该参数, 则使用`current_user`。该表可以通过名称或者OID声明。如果用名称声明, 则在必要时可以用模式进行修饰。如果使用文本字符串来声明所希望的权限类型, 这个文本字符串必须是SELECT、INSERT、UPDATE、DELETE、TRUNCATE、REFERENCETRIGGER、ALTER、DROP、COMMENT、INDEX或VACUUM之一的值。可以给权限类型添加WITH GRANT OPTION, 用来测试权限是否拥有授权选项。也可以用逗号分隔列出的多个权限类型, 如果拥有任何所列出的权限, 则结果为true。  
示例:  

```
gaussdb=# SELECT has_table_privilege('tpcds.web_site', 'select');
has_table_privilege
```

```

t
(1 row)

gaussdb=# SELECT has_table_privilege('omm', 'tpcds.web_site', 'select,INSERT WITH GRANT OPTION ');
has_table_privilege

t
(1 row)
```

- has\_tablespace\_privilege(user, tablespace, privilege)**  
 描述：指定用户是否有访问表空间的权限。  
 返回类型：Boolean
- has\_tablespace\_privilege(tablespace, privilege)**  
 描述：当前用户是否有访问表空间的权限。  
 返回类型：Boolean  
 备注：has\_tablespace\_privilege检查用户是否能以特定方式访问一个表空间。其参数类似has\_table\_privilege。访问权限类型必须是CREATE、ALTER、DROP或COMMENT之一的值。
- pg\_has\_role(user, role, privilege)**  
 描述：指定用户是否有角色的权限。  
 返回类型：Boolean
- pg\_has\_role(role, privilege)**  
 描述：当前用户是否有角色的权限。  
 返回类型：Boolean  
 备注：pg\_has\_role检查用户是否能以特定方式访问一个角色。其参数类似has\_table\_privilege，除了public不能用做用户名。访问权限类型必须是MEMBER或USAGE的一些组合。MEMBER表示的是角色中的直接或间接成员关系（也就是SET ROLE的权限），而USAGE表示无需通过SET ROLE也直接拥有角色的使用权限。
- has\_any\_privilege(user, privilege)**  
 描述：指定用户是否有某项ANY权限，若同时查询多个权限，只要具有其中一个则返回true。  
 返回类型：Boolean

**表 7-89** 参数类型说明

| 参数名  | 合法入参类型 | 描述 | 取值范围     |
|------|--------|----|----------|
| user | name   | 用户 | 已存在的用户名。 |

| 参数名       | 合法入参类型 | 描述    | 取值范围                                                                                                                                                                                                                                                                                                                                                                                                                                                                                                                                                                                                                                                 |
|-----------|--------|-------|------------------------------------------------------------------------------------------------------------------------------------------------------------------------------------------------------------------------------------------------------------------------------------------------------------------------------------------------------------------------------------------------------------------------------------------------------------------------------------------------------------------------------------------------------------------------------------------------------------------------------------------------------|
| privilege | text   | ANY权限 | 可选项值： <ul style="list-style-type: none"> <li>• CREATE ANY TABLE [WITH ADMIN OPTION]</li> <li>• ALTER ANY TABLE [WITH ADMIN OPTION]</li> <li>• DROP ANY TABLE [WITH ADMIN OPTION]</li> <li>• SELECT ANY TABLE [WITH ADMIN OPTION]</li> <li>• INSERT ANY TABLE [WITH ADMIN OPTION]</li> <li>• UPDATE ANY TABLE [WITH ADMIN OPTION]</li> <li>• DELETE ANY TABLE [WITH ADMIN OPTION]</li> <li>• CREATE ANY SEQUENCE [WITH ADMIN OPTION]</li> <li>• CREATE ANY INDEX [WITH ADMIN OPTION]</li> <li>• CREATE ANY FUNCTION [WITH ADMIN OPTION]</li> <li>• EXECUTE ANY FUNCTION [WITH ADMIN OPTION]</li> <li>• CREATE ANY TYPE [WITH ADMIN OPTION]</li> </ul> |

## 模式可见性查询函数

每个函数执行检查数据库对象类型的可见性。对于函数和操作符，如果在前面的搜索路径中没有相同的对象名称和参数的数据类型，则此对象是可见的。对于操作符类，则要同时考虑名称和相关索引的访问方法。

所有这些函数都需要使用OID来标识需要检查的对象。如果用户想通过名称测试对象，则使用OID别名类型（regclass、regtype、regprocedure、regoperator、regconfig或regdictionary）将会很方便。

比如，如果一个表所在的模式在搜索路径中，并且在前面的搜索路径中没有同名的表，则这个表是可见的。它等效于表可以不带明确模式修饰进行引用。比如，要列出所有可见表的名称：

```
gaussdb=# SELECT relname FROM pg_class WHERE pg_table_is_visible(oid);
```

- `pg_collation_is_visible(collation_oid)`  
描述：该排序是否在搜索路径中可见。  
返回类型：Boolean

- `pg_conversion_is_visible(conversion_oid)`  
描述：该转换是否在搜索路径中可见。  
返回类型：Boolean
- `pg_function_is_visible(function_oid)`  
描述：该函数是否在搜索路径中可见。  
返回类型：Boolean
- `pg_opclass_is_visible(opclass_oid)`  
描述：该操作符类是否在搜索路径中可见。  
返回类型：Boolean
- `pg_operator_is_visible(operator_oid)`  
描述：该操作符是否在搜索路径中可见。  
返回类型：Boolean
- `pg_opfamily_is_visible(opclass_oid)`  
描述：该操作符族是否在搜索路径中可见。  
返回类型：Boolean
- `pg_table_is_visible(table_oid)`  
描述：该表是否在搜索路径中可见。  
返回类型：Boolean
- `pg_ts_config_is_visible(config_oid)`  
描述：该文本检索配置是否在搜索路径中可见。  
返回类型：Boolean
- `pg_ts_dict_is_visible(dict_oid)`  
描述：该文本检索词典是否在搜索路径中可见。  
返回类型：Boolean
- `pg_ts_parser_is_visible(parser_oid)`  
描述：该文本搜索解析是否在搜索路径中可见。  
返回类型：Boolean
- `pg_ts_template_is_visible(template_oid)`  
描述：该文本检索模板是否在搜索路径中可见。  
返回类型：Boolean
- `pg_type_is_visible(type_oid)`  
描述：该类型（或域）是否在搜索路径中可见。  
返回类型：Boolean

## 系统表信息函数

- `format_type(type_oid, typemod)`  
描述：获取数据类型的SQL名称。  
返回类型：text  
备注：`format_type`通过某个数据类型的OID以及可能的修饰词，返回其SQL名称。如果不知道具体的修饰词，则在修饰词的位置传入NULL。修饰词一般只对有长度限制的数据类型有意义。`format_type`所返回的SQL名称中包含数据类型的长



度值，其大小是：实际存储长度len - sizeof(int32)，单位字节。原因是数据存储时需要32位的空间来存储用户对数据类型的自定义长度信息，即实际存储长度要比用户定义长度多4个字节。在下例中，format\_type返回的SQL名称为“character varying(6)”，6表示varchar类型的长度值是6字节，因此该类型的实际存储长度为10字节。

```
gaussdb=# SELECT format_type((SELECT oid FROM pg_type WHERE typename='varchar'), 10);
format_type

character varying(6)
(1 row)
```

- pg\_check\_authid(role\_oid)

描述：检查是否存在给定oid的角色名。

返回类型：Boolean

```
gaussdb=# select pg_check_authid(1);
pg_check_authid

f
(1 row)
```

- pg\_describe\_object(catalog\_id, object\_id, object\_sub\_id)

描述：获取数据库对象的描述。

返回类型：text

备注：pg\_describe\_object返回由目录OID，对象OID和一个（或许0个）子对象ID指定的数据库对象的描述。这有助于确认存储在pg\_depend系统表中对象的身份。

- pg\_get\_constraintdef(constraint\_oid)

描述：获取约束的定义。

返回类型：text

- pg\_get\_constraintdef(constraint\_oid, pretty\_bool)

描述：获取约束的定义。

返回类型：text

备注：pg\_get\_constraintdef和pg\_get\_indexdef分别从约束或索引上使用创建命令进行重构。

- pg\_get\_expr(pg\_node\_tree, relation\_oid)

描述：反编译表达式的内部形式，假设其中的任何Vars都引用第二个参数指定的关系。

返回类型：text

- pg\_get\_expr(pg\_node\_tree, relation\_oid, pretty\_bool)

描述：反编译表达式的内部形式，假设其中的任何Vars都引用第二个参数指定的关系。

返回类型：text

备注：pg\_get\_expr反编译一个独立表达式的内部形式，比如一个字段的缺省值。便于检查系统表的内容。如果表达式可能包含关键字，则指定关键字引用相关的OID作为第二个参数；如果没有关键字，用零表示即可。

- pg\_get\_functiondef(func\_oid)

描述：获取函数的定义。

返回类型：text

示例：

```
gaussdb=# SELECT * FROM pg_get_functiondef(598);
headerlines | definition
-----+-----
 4 | CREATE OR REPLACE FUNCTION pg_catalog.abbrev(inet)+
 | RETURNS text +
 | LANGUAGE internal +
 | IMMUTABLE STRICT NOT FENCED NOT SHIPPABLE +
 | AS $function$inet_abbrev$function$ +
 |
(1 row)
```

- `pg_get_function_arguments(func_oid)`  
描述：获取函数定义的参数列表（带默认值）。  
返回类型：text  
备注：pg\_get\_function\_arguments返回一个函数的参数列表，需要在CREATE FUNCTION中使用这种格式。
- `pg_get_function_identity_arguments(func_oid)`  
描述：获取参数列表来确定一个函数（不带默认值）。  
返回类型：text  
备注：pg\_get\_function\_identity\_arguments返回需要的参数列表用来标识函数，这种形式需要在ALTER FUNCTION中使用，并且这种形式省略了默认值。
- `pg_get_function_result(func_oid)`  
描述：获取函数的RETURNS子句。  
返回类型：text  
备注：pg\_get\_function\_result为函数返回适当的RETURNS子句。
- `pg_get_indexdef(index_oid)`  
描述：获取索引的CREATE INDEX命令。  
返回类型：text  
示例：  
gaussdb=# SELECT \* FROM pg\_get\_indexdef(16416);  
pg\_get\_indexdef  
-----  
CREATE INDEX test3\_b\_idx ON test3 USING btree (b) TABLESPACE pg\_default  
(1 row)
- `pg_get_indexdef(index_oid, dump_schema_only)`  
描述：获取索引的CREATE INDEX命令，仅用于dump场景。当前版本dump\_schema\_only参数取值对函数输出结果无影响。  
返回类型：text  
示例：  
gaussdb=# SELECT \* FROM pg\_get\_indexdef(16416, true);  
pg\_get\_indexdef  
-----  
CREATE INDEX test3\_b\_idx ON test3 USING btree (b) TABLESPACE pg\_default  
(1 row)
- `pg_get_indexdef(index_oid, column_no, pretty_bool)`  
描述：获取索引的CREATE INDEX命令，或者如果column\_no不为零，则只获取一个索引字段的定义。  
返回类型：text  
示例：  
gaussdb=# SELECT \* FROM pg\_get\_indexdef(16416, 0, false);  
pg\_get\_indexdef  
-----

```
CREATE INDEX test3_b_idx ON test3 USING btree (b) TABLESPACE pg_default
(1 row)
gaussdb=# SELECT * FROM pg_get_indexdef(16416, 1, false);
pg_get_indexdef

b
(1 row)
```

备注：pg\_get\_indexdef为函数返回一个完整的CREATE OR REPLACE FUNCTION语句。

- pg\_get\_keywords()

描述：获取SQL关键字和类别列表。

返回类型：setof record

备注：pg\_get\_keywords返回一组关于描述服务器识别SQL关键字的记录。word列包含关键字。catcode列包含一个分类代码：U表示通用的、C表示列名、T表示类型或函数名、R表示保留。catdesc列包含了一个可能本地化描述分类的字符串。

- pg\_get\_ruledef(rule\_oid)

描述：获取规则的CREATE RULE命令。

返回类型：text

- pg\_get\_ruledef(rule\_oid, pretty\_bool)

描述：获取规则的CREATE RULE命令。

返回类型：text

- pg\_get\_userbyid(role\_oid)

描述：获取给定OID的角色名。

返回类型：name

备注：pg\_get\_userbyid通过角色的OID抽取对应的用户名。

- pg\_check\_authid(role\_id)

描述：通过role\_id检查用户是否存在。

返回类型：text

```
gaussdb=# SELECT pg_check_authid(20);
pg_check_authid

f
(1 row)
```

- pg\_get\_viewdef(view\_name)

描述：为视图获取底层的SELECT命令。

返回类型：text

- pg\_get\_viewdef(view\_name, pretty\_bool)

描述：为视图获取底层的SELECT命令，如果pretty\_bool为true，行字段可以包含80列。

返回类型：text

备注：pg\_get\_viewdef重构出定义视图的SELECT查询。这些函数通常都有两种形式，其中带有pretty\_bool参数且参数为true时，是“适合打印”的结果，这种格式更容易读。另一种是缺省的格式，更有可能被将来的不同版本用同样的方法解释。如果是用于转储，那么尽可能避免使用适合打印的格式。给pretty-print参数传递false生成的结果和没有这个参数的变种生成的结果完全一样。

- pg\_get\_viewdef(view\_oid)

描述: 为视图获取底层的SELECT命令

返回类型: text

- `pg_get_viewdef(view_oid, pretty_bool)`

描述: 为视图获取底层的SELECT命令, 如果`pretty_bool`为`true`, 行字段可以包含80列。

返回类型: text

- `pg_get_viewdef(view_oid, wrap_column_int)`

描述: 为视图获取底层的SELECT命令; 行字段被换到指定的列数, 打印是隐含的。

返回类型: text

- `pg_get_tabledef(table_oid)`

描述: 根据`table_oid`获取表定义。

返回类型: text

示例:

```
gaussdb=# SELECT * FROM pg_get_tabledef(16384);
 pg_get_tabledef

SET search_path = public; +
CREATE TABLE t1 (+
 c1 bigint DEFAULT nextval('serial'::regclass) +
) +
WITH (orientation=row,compression=no) +
DISTRIBUTE BY HASH(c1) +
TO GROUP group1; +
ILM Security Policies: +
 POLICY "p4" TABLE +
 ROW STORE COMPRESS ADVANCED ROW AFTER 1 DAYS OF NO MODIFICATION +
 STATUS: ENABLED DELETED: NO +
(1 row)
```

- `pg_get_tabledef(table_name)`

描述: 根据`table_name`获取表定义。

返回类型: text

示例:

```
gaussdb=# SELECT * FROM pg_get_tabledef('t1');
 pg_get_tabledef

SET search_path = public; +
CREATE TABLE t1 (+
 c1 bigint DEFAULT nextval('serial'::regclass) +
) +
WITH (orientation=row,compression=no) +
DISTRIBUTE BY HASH(c1) +
TO GROUP group1; +
ILM Security Policies: +
 POLICY "p4" TABLE +
 ROW STORE COMPRESS ADVANCED ROW AFTER 1 DAYS OF NO MODIFICATION +
 STATUS: ENABLED DELETED: NO +
(1 row)
```

备注: `pg_get_tabledef`重构出表定义的CREATE语句, 包含了表定义本身、索引信息、comments和ilm策略信息。对于表对象依赖的group、schema、tablespace、server等信息, 需要用户自己创建。

- `pg_options_to_table(reloptions)`

描述: 获取存储选项名称/值对的集合

返回类型: setof record

备注：pg\_options\_to\_table当通过pg\_class.reloptions或pg\_attribute.attoptions时返回存储选项名称/值对（option\_name/option\_value）的集合。

- pg\_tablespace\_databases(tablespace\_oid)

描述：获取在指定的表空间中有对象的数据库OID集合

返回类型：setof oid

备注：pg\_tablespace\_databases允许检查表空间的状况，返回在该表空间中保存了对象的数据库OID集合。如果这个函数返回数据行，则该表空间就是非空的，因此不能删除。要显示该表空间中的特定对象，用户需要连接pg\_tablespace\_databases标识的数据库与查询pg\_class系统表。

- pg\_tablespace\_location(tablespace\_oid)

描述：获取表空间所在的文件系统的路径

返回类型：text

- pg\_typeof(any)

描述：获取任何值的数据类型

返回类型：regtype

备注：pg\_typeof返回传递给他的值的数据类型OID。这可能有助于故障排除或动态构造SQL查询。声明此函数返回regtype，这是一个OID别名类型（请参考[对象标识符类型](#)）；这意味着它是一个为了比较而显示类型名称的OID。

示例：

```
gaussdb=# SELECT pg_typeof(33);
pg_typeof

integer
(1 row)

gaussdb=# SELECT typlen FROM pg_type WHERE oid = pg_typeof(33);
typlen

4
(1 row)
```

- collation for (any)

描述：获取参数的排序。

返回类型：text

备注：表达式collation for返回传递给他的值的排序。示例：

```
gaussdb=# SELECT collation for (description) FROM pg_description LIMIT 1;
pg_collation_for

"default"
(1 row)
```

值可能是引号括起来的并且模式限制的。如果没有为参数表达式排序，则返回一个null值。如果参数不是排序的类型，则提示一个错误。

- getdistributekey(table\_name)

描述：获取一个hash表的分布列。

返回类型：text

示例：

```
gaussdb=# SELECT getdistributekey('item');
getdistributekey

i_item_sk
(1 row)
```

- pg\_extension\_update\_paths(name)**  
描述：返回指定扩展的版本更新路径，本函数仅系统管理员可调用。  
返回类型：text（source text），text（target text），text（path text）
- pg\_get\_serial\_sequence(tablename, colname)**  
描述：获取对应表名和列名上的序列。  
返回类型：text  
示例：  
gaussdb=# SELECT \* FROM pg\_get\_serial\_sequence('t1', 'c1');  
pg\_get\_serial\_sequence  
-----  
public.serial  
(1 row)
- pg\_sequence\_parameters(sequence\_oid)**  
描述：获取指定sequence的参数，包含起始值、最小值、最大值、递增值等。  
返回类型：int16, int16, int16, int16, Boolean  
示例：  
gaussdb=# SELECT \* FROM pg\_sequence\_parameters(16420);  
start\_value | minimum\_value | maximum\_value | increment | cycle\_option  
-----+-----+-----+-----+-----  
101 | 1 | 9223372036854775807 | 1 | f  
(1 row)
- pgxc\_get\_variable\_info( )**  
描述：获取节点上的变量值，包括nodeName、nextOid、nextXid、oldestXid、xidVacLimit、oldestXidDB、lastExtendCSNLogpage、startExtendCSNLogpage、nextCommitSeqNo、latestCompleteXid、startupMaxXid。  
返回类型：set of pg\_variable\_info  
示例：  
gaussdb=# SELECT pgxc\_get\_variable\_info( );  
pgxc\_get\_variable\_info  
-----  
(dn\_6004\_6005\_6006,25617,141396349,2073,20000002073,15808,138111,0,127154152,141396348,104433004)  
(1 row)
- gs\_get\_index\_status(schema\_name, index\_name)**  
描述：获取所有节点上的索引状态信息，包括索引是否可插入以及索引是否可用，主要用于在线创建索引过程中或者构建失败的情况下，确认索引状态。返回值包括节点名称node\_name、索引是否可插入状态indisready、索引是否可以用状态indisvalid，只有当所有节点上索引的indisready和indisvalid状态均为true，且索引状态没有被修改为unusable的情况下，当前索引才可用。  
返回类型：text, boolean, boolean  
示例：  
gaussdb=# SELECT \* FROM gs\_get\_index\_status('public', 'index1');  
node\_name | indisready | indisvalid  
-----+-----+-----  
datanode1 | t | t  
datanode2 | t | t  
coordinator1 | t | t  
(3 row)

## 注释信息函数

- col\_description(table\_oid, column\_number)**

描述: 获取一个表字段的注释。

返回类型: text

备注: col\_description返回一个表中字段的注释, 通过表OID和字段号来声明。

- obj\_description(object\_oid, catalog\_name)

描述: 获取一个数据库对象的注释。

返回类型: text

备注: 带有两个参数的obj\_description返回一个数据库对象的注释, 该对象是通过其OID和其所属的系统表名称声明。比如, obj\_description(123456,'pg\_class')将返回OID为123456的表的注释。只带一个参数的obj\_description只要求对象OID。

obj\_description不能用于表字段, 因为字段没有自己的OID。

- obj\_description(object\_oid)

描述: 获取一个数据库对象的注释。

返回类型: text

- shobj\_description(object\_oid, catalog\_name)

描述: 获取一个共享数据库对象的注释。

返回类型: text

备注: shobj\_description和obj\_description差不多, 不同之处仅在于前者用于共享对象。一些系统表是通用于集群中所有数据库的全局表, 因此这些表的注释也是全局存储的。

## 事务 ID 和快照

内部事务ID类型 (xid) 是64位。这些函数使用的数据类型txid\_snapshot, 存储在特定时刻事务ID可见性的信息。其组件描述如表7-90所示。

表 7-90 快照组件

| 名称       | 描述                                                                                                                                                 |
|----------|----------------------------------------------------------------------------------------------------------------------------------------------------|
| xmin     | 最早的事务ID (txid) 仍然活动。所有较早事务将是已经提交可见的, 或者是直接回滚。                                                                                                      |
| xmax     | 作为尚未分配的txid。所有大于或等于此txids的都是尚未开始的快照时间, 因此不可见。                                                                                                      |
| xip_list | 当前快照中活动的txids。这个列表只包含在xmin和xmax之间活动的txids, 有可能活动的txids高于xmax。介于大于等于xmin、小于xmax, 并且不在这个列表中的txid, 在这个时间快照已经完成的, 因此按照提交状态查看他是可见还是回滚。这个列表不包含子事务的txids。 |

txid\_snapshot的文本表示为: xmin:xmax:xip\_list。

示例: 10:20:10,14,15意思为: xmin=10, xmax=20, xip\_list=10, 14, 15。

以下的函数在一个输出形式中提供服务器事务信息。这些函数的主要用途是为了确定在两个快照之间有哪一个事务提交。

- `pgxc_is_committed(transaction_id)`  
描述：如果普通表提交或忽略给定的XID（`gxid`）。NULL表示的状态是未知的（运行、准备、冻结等）。如果在维护模式（GUC参数`xc_maintenance_mode`为on时）下，会遍历所有`bucketid`和普通表对应的`xid`状态，如果有状态冲突，例如同一个`xid`，在`bucket1`状态为提交，在`bucket2`为回滚则报错。该模式谨慎打开，一般供维护人员排查问题使用，一般用户不应使用该模式。  
返回类型：Boolean
- `pgxc_is_committed(transaction_id, bucketid)`  
描述：如果指定`bucketid`提交或忽略给定的XID（`gxid`）。NULL表示的状态是未知的（运行、准备、冻结等），`bucketid`是`hashbucket`表的物理`bucketid`，普通表为-1。如果在维护模式（GUC参数`xc_maintenance_mode`为on时）下，指定`bucketid`为-1，会遍历所有`bucketid`和普通表对应的`xid`状态，如果有状态冲突，例如同一个`xid`，在`bucket1`状态为提交，在`bucket2`为回滚则报错。该模式谨慎打开，一般供维护人员排查问题使用，一般用户不应使用该模式。  
返回类型：Boolean
- `txid_current()`  
描述：获取当前事务ID。  
返回类型：bigint
- `gs_txid_oldestxmin()`  
描述：获取当前最小事务id的值`oldestxmin`。  
返回类型：bigint
- `txid_current_snapshot()`  
描述：获取当前快照。  
返回类型：txid\_snapshot
- `txid_snapshot_xip(txid_snapshot)`  
描述：在快照中获取正在进行的事务ID。  
返回类型：setof bigint
- `txid_snapshot_xmax(txid_snapshot)`  
描述：获取快照的`xmax`。  
返回类型：bigint
- `txid_snapshot_xmin(txid_snapshot)`  
描述：获取快照的`xmin`。  
返回类型：bigint
- `txid_visible_in_snapshot(bigint, txid_snapshot)`  
描述：在快照中事务ID是否可见（不使用子事务ID）。  
返回类型：Boolean
- `get_local_prepared_xact()`  
描述：获取当前节点两阶段残留事务信息，包括事务id，两阶段gid名称，`prepared`的时间，`owner`的oid，`database`的oid及当前节点的`node_name`。  
返回类型：xid, text, timestampz, oid, text
- `get_remote_prepared_xacts()`  
描述：获取所有远程节点两阶段残留事务信息，包括事务id，两阶段gid名称，`prepared`的时间，`owner`的名称，`database`的名称及`node_name`。



返回类型：xid, text, timestamptz, name, text

- `global_clean_prepared_xacts(text, text)`  
 描述：并发清理两阶段残留事务，仅gs\_clean工具调用该函数进行清理，其他情况下调用均返回false。  
 返回类型：Boolean
- `pgxc_stat_get_wal_senders()`  
 描述：返回集群中所有主DN的发送日志的信息和其对应的备DN的接收日志的信息。仅支持system admin或monitor admin权限用户使用。  
 返回值如表7-91所示。

表 7-91 pgxc\_stat\_get\_wal\_senders 返回参数说明

| 字段名                        | 描述                                                                |
|----------------------------|-------------------------------------------------------------------|
| nodename                   | 实例名。                                                              |
| sender_pid                 | 发送日志的线程pid。                                                       |
| local_role                 | 实例角色。                                                             |
| peer_role                  | 接收端的实例的角色。                                                        |
| peer_state                 | 接收端的实例的状态。                                                        |
| state                      | 实例间同步的状态。                                                         |
| sender_sent_location       | 发送端发送日志的位置。                                                       |
| sender_write_location      | 发送端写日志的位置。                                                        |
| sender_flush_location      | 发送端刷盘日志的位置。                                                       |
| sender_replay_location     | 当前实例的日志位置。如果是主DN，则该位置和sender_flush_location相同；否则该位置为当前实例日志回放到的位置。 |
| receiver_received_location | 接收端日志接收到的位置。                                                      |
| receiver_write_location    | 接收端日志写的位置。                                                        |
| receiver_flush_location    | 接收端日志刷盘的位置。                                                       |
| receiver_replay_location   | 接收端日志回放的位置。                                                       |

- `pgxc_stat_get_wal_senders_status()`  
 描述：返回所有节点事务日志接收状态。仅支持system admin或monitor admin权限用户使用。

返回值如表7-92所示。

表 7-92 pgxc\_stat\_get\_wal\_senders\_status 返回参数说明

| 字段名                        | 描述            |
|----------------------------|---------------|
| nodename                   | 主节点名。         |
| source_ip                  | 主节点IP。        |
| source_port                | 主节点端口。        |
| dest_ip                    | 备节点IP。        |
| dest_port                  | 备节点端口。        |
| sender_pid                 | 发送线程PID。      |
| local_role                 | 主节点类型。        |
| peer_role                  | 备节点类型。        |
| peer_state                 | 备节点状态。        |
| state                      | wal sender状态。 |
| sender_sent_location       | 主节点发送位置。      |
| sender_write_location      | 主节点落盘位置。      |
| sender_replay_location     | 主节点redo位置。    |
| receiver_received_location | 备节点接收位置。      |
| receiver_write_location    | 备节点落盘位置。      |
| receiver_flush_location    | 备节点flush磁盘位置。 |
| receiver_replay_location   | 备节点redo位置。    |

- `gs_get_next_xid_csn()`  
描述：返回全局所有节点上的next\_xid和next\_csn值。  
返回值如表7-93所示。

表 7-93 gs\_get\_next\_xid\_csn 返回参数说明

| 字段名      | 描述            |
|----------|---------------|
| nodename | 节点名称。         |
| next_xid | 当前节点下一个事务id号。 |
| next_csn | 当前节点下一个csn号。  |

- `pg_control_system()`  
描述：返回系统控制文件状态。

- 返回类型: SETOF record
- `pg_control_checkpoint()`  
描述: 返回系统检查点状态。  
返回类型: SETOF record
  - `get_prepared_pending_xid()`  
描述: 当恢复完成时, 返回nextxid。  
参数: nan  
返回值类型: text
  - `pg_clean_region_info()`  
描述: 清理regionmap。  
参数: nan  
返回值类型: character varying
  - `pg_get_replication_slot_name()`  
描述: 获取slot name。  
参数: nan  
返回值类型: text
  - `pg_get_running_xacts()`  
描述: 获取运行中的xact。  
参数: nan  
返回值类型: handle integer, gxid xid, state tinyint, node text, xmin xid, vacuum boolean, timeline bigint, prepare\_xid xid, pid bigint, next\_xid xid
  - `pg_get_variable_info()`  
描述: 获取共享内存变量cache。  
参数: nan  
返回值类型: node\_name text, nextOid oid, nextXid xid, oldestXid xid, xidVacLimit xid, oldestXidDB oid, lastExtendCSNLogpage xid, startExtendCSNLogpage xid, nextCommitSeqNo xid, latestCompletedXid xid, startupMaxXid xid
  - `pg_get_xidlimit()`  
描述: 从共享内存获取事物id信息。  
参数: nan  
返回值类型: nextXid xid, oldestXid xid, xidVacLimit xid, xidWarnLimit xid, xidStopLimit xid, xidWrapLimit xid, oldestXidDB oid
  - `pg_relation_compression_ratio()`  
描述: 查询表压缩率, 默认返回1.0。  
参数: text  
返回值类型: real
  - `pg_relation_with_compression()`  
描述: 查询表是否压缩。  
参数: text  
返回值类型: boolean

- `pg_stat_file_recursive()`  
描述：列出路径下所有文件。  
参数：location text  
返回值类型：path text, filename text, size bigint, isdir boolean
- `pg_stat_get_activity_for temptable()`  
描述：返回临时表相关的后台线程的记录。  
参数：nan  
返回值类型：datid oid, timelineid integer, tempid integer, sessionid bigint
- `pg_stat_get_activity_ng()`  
描述：返回nodegroup相关的后台线程的记录。  
参数：pid bigint  
返回值类型：datid oid, pid bigint, sessionid bigint, node\_group text
- `pg_stat_get_cgroup_info()`  
描述：返回cgroup信息。  
参数：nan  
返回值类型：cgroup\_name text, percent integer, usage\_percent integer, shares bigint, usage bigint, cpuset text, relpath text, valid text, node\_group text
- `pg_stat_get_realtime_info_internal()`  
描述：返回实时信息，当前该接口已不可用，返回FailedToGetSessionInfo。  
参数：oid, oid, bigint, cstring, oid  
返回值类型：text
- `pg_stat_get_wlm_session_iostat_info()`  
描述：返回会话负载I/O信息。  
参数：nan  
返回值类型：threadid bigint, maxcurr\_iops integer, mincurr\_iops integer, maxpeak\_iops integer, minpeak\_iops integer, iops\_limits integer, io\_priority integer, curr\_io\_limits integer
- `pg_test_err_contain_err()`  
描述：测试错误类型和返回信息。  
参数：integer  
返回值类型：void
- `pv_session_memory_detail_tp()`  
描述：返回会话的内存使用情况，参考pv\_session\_memory\_detail。  
参数：nan  
返回值类型：sessid text, sesstype text, contextname text, level smallint, parent text, totalsize bigint, freesize bigint, usedsize bigint
- `gs_get_table_distribution()`  
描述：返回表数据在各个数据节点的分布情况。  
参数：table\_name text, schema\_name text  
返回值类型：text
- `pv_builtin_functions()`

描述：查看所有内置系统函数信息。

参数：nan

返回值类型：proname name, pronamespace oid, proowner oid, prolang oid, procost real, prorows real, provariadic oid, protransform regproc, proisagg boolean, proiswindow boolean, prosecdef boolean, proleakproof boolean, proisstrict boolean, proretset boolean, provolatile "char", pronargs smallint, pronargdefaults smallint, prorettype oid, proargtypes oidvector, proallargtypes integer[], proargmodes "char"[], proargnames text[], proargdefaults pg\_node\_tree, prosrc text, probin text, proconfig text[], proacl aclitem[], prodefaultargpos int2vector, fencedmode boolean, proshippable boolean, propackage boolean, oid oid

- pv\_thread\_memory\_detail()

描述：返回各线程的内存信息。

参数：nan

返回值类型：threadid text, tid bigint, thrdtype text, contextname text, level smallint, parent text, totalsize bigint, freesize bigint, usedsize bigint

- pg\_shared\_memory\_detail()

描述：返回所有已产生的共享内存上下文的使用信息，各列描述请参考 [SHARED\\_MEMORY\\_DETAIL](#)。

参数：nan

返回值类型：contextname text, level smallint, parent text, totalsize bigint, freesize bigint, usedsize bigint

- pgxc\_get\_running\_xacts()

描述：返回集群中各个节点运行事务的信息，字段内容和 [PGXC\\_RUNNING\\_XACTS](#) 相同。只有 system admin 和 monitor admin 用户有权限查看。

参数：nan

返回值类型：setof record

- pgxc\_snapshot\_status()

描述：在 GTM 模式下，返回 GTM 中关键内存信息状态，用来支持问题定位，GTM-Free、GTM-Lite 不支持本函数。

参数：nan

返回值类型：xmin xid, xmax xid, xcnt int, oldestxmin xid, next\_xid xid, timeline int, active\_thread\_num int, max\_active\_thread\_num int, snapshot\_num int, snapshot\_totalsize bigint

返回值描述如 [表 7-94](#) 所示。

**表 7-94** get\_gtm\_lite\_status 返回参数说明

| 字段名  | 描述                                        |
|------|-------------------------------------------|
| xmin | GTM 上当前最小的活跃事务 id。                        |
| xmax | GTM 上当前提交的最大的事务 id + 1，大于等于该值的事务 id 是活跃的。 |
| xcnt | GTM 上当当前活跃事务个数。                           |

| 字段名                   | 描述               |
|-----------------------|------------------|
| oldestxmin            | GTM上最老被访问的事务id号。 |
| next_xid              | GTM上下一个分配的事务id号。 |
| timeline              | GTM上当前的时间线。      |
| active_thread_num     | GTM上当前活跃的工作线程数。  |
| max_active_thread_num | GTM上1分钟内工作线程数峰值。 |
| snapshot_num          | GTM上1分钟内下发的快照个数。 |
| snapshot_totalsize    | GTM上1分钟内下发快照总大小。 |

- `get_gtm_lite_status()`

描述：返回GTM上的backupXid和csn号，用来支持问题定位，GTM-FREE模式下不支持使用本系统函数。

返回值如表7-95所示。

表 7-95 `get_gtm_lite_status` 返回参数说明

| 字段名        | 描述               |
|------------|------------------|
| backup_xid | GTM上的备份Xid值。     |
| csn        | GTM当前下发的最新的csn号。 |

- `adm_hist_snapshot_func()`

描述：返回快照执行时间相关信息，访问该函数需要打开enable\_wdr\_snapshot参数，并且需要snapshot schema， snapshot表和tables\_snap\_timestamp表的访问权限。

参数：nan

返回值类型：snap\_id bigint, dbid oid, begin\_interval\_time timestamp(3), end\_interval\_time timestamp(3), flush\_elapsed interval day(5) to second(1), begin\_interval\_time\_tz timestamp(3) with time zone, end\_interval\_time\_tz timestamp(3) with time zone

- `global_sql_patch_func()`

描述：全局各个节点上的SQL PATCH信息，用于返回global\_sql\_patch视图的结果。

返回值如表7-96所示。

表 7-96 `global_sql_patch_func` 返回参数说明

| 名称         | 类型   | 描述             |
|------------|------|----------------|
| node_name  | text | SQLpatch所在节点名。 |
| patch_name | name | PATCH名称。       |

| 名称                   | 类型      | 描述                                                                  |
|----------------------|---------|---------------------------------------------------------------------|
| unique_sql_id        | bigint  | 查询全局唯一ID。                                                           |
| owner                | oid     | PATCH的创建用户ID。                                                       |
| enable               | boolean | PATCH是否生效。                                                          |
| status               | "char"  | PATCH的状态（预留字段）。                                                     |
| abort                | boolean | 是否是AbortHint。                                                       |
| hint_string          | text    | Hint文本。                                                             |
| description          | text    | PATCH的备注。                                                           |
| parent_unique_sql_id | bigint  | PATCH生效的SQL语句的外层语句的全局唯一ID，存储过程外的语句该值为0，存储过程内的语句该值为调用该存储过程语句的全局唯一ID。 |

- `gs_get_current_version()`  
描述：依据当前编译宏返回当前编译模式，返回'M'。  
参数：nan  
返回值类型：char
- `gs_get_kernel_info()`  
描述：全局各个CN、DN主节点上的事务相关的信息。  
返回值如[表7-97](#)所示。

**表 7-97** gs\_get\_kernel\_info 返回参数说明

| 名称        | 类型   | 描述                                                                                                                                                    |
|-----------|------|-------------------------------------------------------------------------------------------------------------------------------------------------------|
| node_name | text | 节点名。                                                                                                                                                  |
| module    | text | 模块名。包括： <ul style="list-style-type: none"> <li>• XACT（事务模块）。</li> <li>• STANDBY（备机模块）。</li> <li>• UNDO（undo模块）。</li> <li>• HOTPATH（热补丁模块）。</li> </ul> |

| 名称    | 类型   | 描述                                                                                                                                                                                                                                                                                                                                                                                                                                                                                                                                                                                                                                                                                                                                                                                                                                                                     |
|-------|------|------------------------------------------------------------------------------------------------------------------------------------------------------------------------------------------------------------------------------------------------------------------------------------------------------------------------------------------------------------------------------------------------------------------------------------------------------------------------------------------------------------------------------------------------------------------------------------------------------------------------------------------------------------------------------------------------------------------------------------------------------------------------------------------------------------------------------------------------------------------------|
| name  | text | 探查内存态关键数据名字。包括： <ul style="list-style-type: none"> <li>• startup_max_xid（线程启动时最大的xid值）。</li> <li>• recent_local_xmin（本地活跃事务最小xid值） recent_global_xmin（全局活跃事务最小xid值）。</li> <li>• standby_xmin（备机活跃事务最小xid值）。</li> <li>• standby_redo_cleanup_xmin（备机redo时cleanup日志最小xid值）。</li> <li>• standby_redo_cleanup_xmin_lsn（备机redo时cleanup日志最小xid的LSN值）。</li> <li>• local_csn_min（本地活跃事务最小CSN值）。</li> <li>• replication_slot_xmin（复制槽的最小xid值）。</li> <li>• replication_slot_catalog_xmin（catalog复制槽最小xid值）。</li> <li>• global_recycle_xid（全局undo回收事务的最小xid值）。</li> <li>• global_frozen_xid（全局冻结事务的最小的xid值）。</li> <li>• recent_xmin（当前会话活跃事务最小xid值）。</li> <li>• next_csn（下一个事务的CSN值）。</li> <li>• hotpatch_additional_info（热补丁预留字段）。</li> <li>• stmt_session_discard_records（内核支持全量SQL因slot满丢弃数据量）。</li> <li>• stmt_shm_flush_discard_records（内核支持全量SQL因ringbuf满丢弃数据量）。</li> </ul> |
| value | text | 探查内存态关键数据值。                                                                                                                                                                                                                                                                                                                                                                                                                                                                                                                                                                                                                                                                                                                                                                                                                                                            |

示例：

```

gaussdb=# SELECT * FROM gs_get_kernel_info();
 node_name | module | name | value
-----+-----+-----+-----
 coordinator1 | XACT | startup_max_xid | 16488
 coordinator1 | XACT | recent_local_xmin | 16504
 coordinator1 | XACT | recent_global_xmin | 16503
 coordinator1 | STANDBY | standby_xmin | 0
 coordinator1 | STANDBY | standby_redo_cleanup_xmin | 0
 coordinator1 | STANDBY | standby_redo_cleanup_xmin_lsn | 0/0
 coordinator1 | XACT | local_csn_min | 6014225
 coordinator1 | XACT | replication_slot_xmin | 0
 coordinator1 | XACT | replication_slot_catalog_xmin | 0
 coordinator1 | UNDO | global_recycle_xid | 16501

```



```
coordinator1 | XACT | global_frozen_xid | 0
coordinator1 | XACT | recent_xmin | 16504
coordinator1 | XACT | next_csn | 6014226
coordinator1 | HOTPATH | hotpatch_additional_info |
coordinator1 | FULL_SQL | stmt_session_discard_records | 0
coordinator1 | FULL_SQL | stmt_shm_flush_discard_records | 0
datanode1 | XACT | startup_max_xid | 16488
datanode1 | XACT | recent_local_xmin | 15805
datanode1 | XACT | recent_global_xmin | 15805
datanode1 | STANDBY | standby_xmin | 0
datanode1 | STANDBY | standby_redo_cleanup_xmin | 0
datanode1 | STANDBY | standby_redo_cleanup_xmin_lsn | 0/0
datanode1 | XACT | local_csn_min | 6014225
datanode1 | XACT | replication_slot_xmin | 0
datanode1 | XACT | replication_slot_catalog_xmin | 0
datanode1 | UNDO | global_recycle_xid | 15805
datanode1 | XACT | global_frozen_xid | 0
datanode1 | XACT | recent_xmin | 15805
datanode1 | XACT | next_csn | 6014226
datanode1 | HOTPATH | hotpatch_additional_info |
datanode1 | FULL_SQL | stmt_session_discard_records | 0
datanode1 | FULL_SQL | stmt_shm_flush_discard_records | 0
(32 row)
```

## 7.6.26 系统管理函数

### 7.6.26.1 配置设置函数

配置设置函数是可以用于查询以及修改运行时配置参数的函数。

- `current_setting(setting_name)`

描述：当前的设置值。

返回值类型：text

备注：`current_setting`用于以查询形式获取`setting_name`的当前值。和SQL语句SHOW是等效的。比如：

```
gaussdb=# SELECT current_setting('datestyle');
```

```
current_setting

ISO, MDY
(1 row)
```

- `set_working_grand_version_num_manually(tmp_version)`

描述：通过切换授权版本号来更新和升级高斯数据库的新特性。

返回值类型：void

- `shell_in(type)`

描述：为shell类型输入路由（那些尚未填充的类型）。

返回值类型：void

- `shell_out(type)`

描述：为shell类型输出路由（那些尚未填充的类型）。

返回值类型：void

- `set_config(setting_name, new_value, is_local)`

描述：设置参数并返回新值。

返回值类型：text

备注：set\_config将参数setting\_name设置为new\_value，如果is\_local为true，则new\_value将只应用于当前事务。如果希望new\_value应用于当前会话，可以使用false，和SQL语句SET是等效的。

示例：

```
gaussdb=# SELECT set_config('log_statement_stats', 'off', false);

 set_config

 off
(1 row)
```

## 7.6.26.2 通用文件访问函数

通用文件访问函数提供了对数据库服务器上的文件的本地访问接口。只有数据库集群目录和log\_directory目录里面的文件可以访问。使用相对路径访问集群目录里面的文件，以及匹配log\_directory配置而设置的路径访问日志文件。只有数据库初始化用户才能使用这些函数。

- pg\_ls\_dir(dirname text)

描述：列出目录中的文件。

返回值类型：setof text

备注：pg\_ls\_dir返回指定目录里面的除了特殊项“.”和“..”之外所有名称。

示例：

```
gaussdb=# SELECT pg_ls_dir('./');
 pg_ls_dir

 .gaussdb.conf.swp
 gaussdb.conf
 pg_tblspc
 PG_VERSION
 gs_ident.conf
 core
 server.crt
 pg_serial
 pg_twophase
 gaussdb.conf.lock
 pg_stat_tmp
 pg_notify
 pg_subtrans
 pg_ctl.lock
 pg_xlog
 pg_clog
 base
 pg_snapshots
 postmaster.opts
 postmaster.pid
 server.key.rand
 server.key.cipher
 pg_multixact
 pg_errorinfo
 server.key
 gs_hba.conf
 pg_replslot
 .gs_hba.conf.swp
 cacert.pem
 gs_hba.conf.lock
 global
 gaussdb.state
(32 rows)
```

- pg\_read\_file(filename text, offset bigint, length bigint)

描述：返回一个文本文件的内容。

返回值类型：text

备注：pg\_read\_file返回一个文本文件的一部分，从offset开始，最多返回length字节（如果先达到文件结尾，则小于这个数值）。如果offset是负数，则它是相对于文件结尾回退的长度。如果省略了offset和length，则返回整个文件。

示例：

```
gaussdb=# SELECT pg_read_file('postmaster.pid',0,100);
 pg_read_file

53078 +
/srv/BigData/testdir/data1/coordinator+
1500022474 +
8000 +
/var/run/FusionInsight +
localhost +
2
(1 row)
```

- pg\_read\_binary\_file(filename text [, offset bigint, length bigint,missing\_ok boolean])

描述：返回一个二进制文件的内容。

返回值类型：bytea

备注：pg\_read\_binary\_file的功能与pg\_read\_file类似，除了结果的返回值为bytea类型不一致，相应地不会执行编码检查。与convert\_from函数结合，这个函数可以用来读取用指定编码的一个文件。

```
gaussdb=# SELECT convert_from(pg_read_binary_file('filename'), 'UTF8');
```

- pg\_stat\_file(filename text)

描述：返回一个文本文件的状态信息。

返回值类型：record

备注：pg\_stat\_file返回一条记录，其中包含：文件大小、最后访问时间戳、最后更改时间戳、最后文件状态修改时间戳以及标识传入参数是否为目录的Boolean值。典型的用法：

```
gaussdb=# SELECT * FROM pg_stat_file('filename');
gaussdb=# SELECT (pg_stat_file('filename')).modification;
```

示例：

```
gaussdb=# SELECT convert_from(pg_read_binary_file('postmaster.pid'), 'UTF8');
 convert_from

4881 +
/srv/BigData/gaussdb/data1/coordinator+
1496308688 +
25108 +
/opt/huawei/Bigdata/gaussdb/gaussdb_tmp +
* +
25108001 43352069 +
(1 row)
gaussdb=# SELECT * FROM pg_stat_file('postmaster.pid');
```

| size     | access                 | modification           | change                 |
|----------|------------------------|------------------------|------------------------|
| creation | isdir                  |                        |                        |
| 117      | 2017-06-05 11:06:34+08 | 2017-06-01 17:18:08+08 | 2017-06-01 17:18:08+08 |
|          | f                      |                        |                        |

```
(1 row)
gaussdb=# SELECT (pg_stat_file('postmaster.pid')).modification;
 modification

```

2017-06-01 17:18:08+08  
(1 row)

### 7.6.26.3 服务器信号函数

服务器信号函数向其他服务器线程发送控制信号。仅系统管理员有权执行以下函数。

- `pg_cancel_backend(pid int)`  
描述：取消一个后端线程正在执行的语句。  
返回值类型：Boolean  
备注：`pg_cancel_backend`向由pid标识的后端线程发送一个查询取消（SIGINT）信号。一个活动的后端线程的PID可以从`pg_stat_activity`视图的pid字段找到，或者在服务器上用`ps`列出数据库线程。具有SYSADMIN权限的用户，后端线程所连接的数据库的属主，后端线程的属主或者继承了内置角色`gs_role_signal_backend`权限的用户有权使用该函数。
- `pg_cancel_session(pid bigint, sessionid bigint)`  
描述：线程池模式下，取消一个活跃状态会话正在执行的语句。  
返回值类型：Boolean  
备注：`pg_cancel_session`的入参可以通过`pg_stat_activity`中的pid字段和sessionid的字段查询，可以取消线程池模式下，活跃状态会话正在执行的语句。当入参pid和sessionid相同，且均为线程id时，功能和`pg_cancel_backend`相同。
- `pg_cancel_invalid_query()`  
描述：取消一个后端的无效查询。  
返回值类型：Boolean  
备注：只有系统管理员才有权限取消连接到降级的GTM的后端中运行的查询。
- `pg_reload_conf()`  
描述：导致所有服务器线程重新装载它们的配置文件。  
返回值类型：Boolean  
备注：`pg_reload_conf`给服务器发送一个SIGHUP信号，导致所有服务器线程重新装载配置文件。
- `pg_rotate_logfile()`  
描述：滚动服务器的日志文件。  
返回值类型：Boolean  
备注：`pg_rotate_logfile`给日志文件管理器发送信号，使之立即切换到一个新的输出文件。这个函数只有在`redirect_stderr`用于日志输出的时候才有用，否则不会产生日志文件管理器子线程。
- `pg_terminate_session(pid bigint, sessionid bigint)`  
描述：线程池模式下，终止一个后台会话。  
返回值类型：Boolean  
备注：本函数的入参可以通过`pg_stat_activity`中的pid字段和sessionid的字段查询。具有SYSADMIN权限的用户、会话所连接的数据库的属主、会话的属主或者继承了内置角色`gs_role_signal_backend`权限的用户有权使用该函数。

### 须知

当入参pid和sessionid相同，且均为线程id时，该函数可终止非线程池的线程、活跃状态的线程池线程。

当入参pid和sessionid不同时，该函数可终止活跃状态的会话，或关闭非活跃状态会话和客户端的socket连接。

- `pg_terminate_active_session_socket(pid int64, sessionid int64)`  
描述：关闭一个活跃session和客户端的socket连接。  
返回值类型：Boolean  
备注：如果成功，函数返回true，否则返回false。仅限初始化用户才可使用该函数。
- `pg_terminate_backend(pid int)`  
描述：终止一个后台线程。仅系统管理员和线程所有者可执行该函数。  
返回值类型：Boolean  
备注：如果成功，函数返回true，否则返回false。具有SYSADMIN权限的用户，后端线程所连接的数据库的属主，后端线程的属主或者继承了内置角色 `gs_role_signal_backend` 权限的用户有权使用该函数。

### 须知

该函数可终止非线程池的线程、活跃状态的线程池线程，但无法终止非活跃状态的线程池线程。

示例：

```
gaussdb=# SELECT pid from pg_stat_activity;
 pid

140657876268816
(1 rows)

gaussdb=# SELECT pg_terminate_backend(140657876268816);
 pg_terminate_backend

t
(1 row)
```

## 7.6.26.4 备份恢复控制函数

### 备份控制函数

备份控制函数可帮助进行在线备份。

- `pg_create_restore_point(name text)`  
描述：为执行恢复创建一个命名点（需要管理员角色）。  
返回值类型：text  
备注：`pg_create_restore_point`创建了一个可以用作恢复目的、有命名的事务日志记录，并返回相应的事务日志位置。在恢复过程中，`recovery_target_name`可以通过这个名称定位对应的日志恢复点，并从此处开始执行恢复操作。避免使用

相同的名称创建多个恢复点，因为恢复操作将在第一个匹配（恢复目标）的名称上停止。

- `pg_current_xlog_location()`

描述：获取当前事务日志的写入位置。

返回值类型：text

备注： `pg_current_xlog_location` 使用与前面那些函数相同的格式显示当前事务日志的写入位置。如果是只读操作，不需要系统管理员权限。

- `pg_current_xlog_insert_location()`

描述：获取当前事务日志的插入位置。

返回值类型：text

备注： `pg_current_xlog_insert_location` 显示当前事务日志的插入位置。插入点是事务日志在某个瞬间的“逻辑终点”，而实际的写入位置则是从服务器内部缓冲区写出时的终点。写入位置是可以从服务器外部检测到的终点，如果要归档部分完成事务日志文件，则该操作即可实现。插入点主要用于服务器调试目的。如果是只读操作，不需要系统管理员权限。

- `gs_current_xlog_insert_end_location()`

描述：获取当前事务日志的插入位置。

返回值类型：text

备注： `gs_current_xlog_insert_end_location` 显示当前事务日志的实际插入位置。

- `pg_start_backup(label text [, fast boolean ])`

描述：开始执行在线备份（需要管理员角色、复制的角色或运维管理员角色打开 `operation_mode`）。以 `gs_roach` 开头的 `label` 串为保留命名串，只能由内部备份工具 `GaussRoach` 使用。

返回值类型：text

备注： `pg_start_backup` 接受一个用户定义的备份标签（通常这是备份转储文件存放地点的名称）。这个函数向数据库集群的数据目录写入一个备份标签文件，然后以文本方式返回备份的事务日志起始位置。该函数务必配合 `pg_stop_backup()` 使用，单独调用该函数会导致 `backup_label` 残留，后面再进行 WAL 回放时会根据 `backup_label` 读取 checkpoint，如果该 checkpoint 对应的 WAL 文件已经被回收，则会导致数据库无法正常启动。

```
gaussdb=# SELECT pg_start_backup('label_goes_here',true);
pg_start_backup

0/3000020
(1 row)
```

- `pg_stop_backup()`

描述：完成执行在线备份。需要管理员角色、复制的角色或运维管理员角色打开 `operation_mode`。

返回值类型：text

备注： `pg_stop_backup` 删除 `pg_start_backup` 创建的标签文件，并且在事务日志归档区里创建一个备份历史文件。这个历史文件包含给予 `pg_start_backup` 的标签、备份的事务日志起始与终止位置、备份的起始和终止时间。返回值是备份的事务日志终止位置。计算出中止位置后，当前事务日志的插入点将自动前进到下一个事务日志文件，结束的事务日志文件可以被立即归档从而完成备份。

- `pg_switch_xlog()`

描述：切换到一个新的事务日志文件。需要管理员角色或运维管理员角色打开 `operation_mode`。

返回值类型：text

备注：pg\_switch\_xlog移动到下一个事务日志文件，以允许将当前日志文件归档（假定使用连续归档）。返回值是刚完成的事务日志文件的事务日志结束位置+1。如果从最后一次事务日志切换以来没有活动的事务日志，则pg\_switch\_xlog不进行移动操作，直接返回当前事务日志文件的开始位置。

- pg\_xlogfile\_name(location text)

描述：将事务日志的位置字符串转换为文件名。

返回值类型：text

备注：pg\_xlogfile\_name仅抽取事务日志文件名称。如果给定的事务日志位置恰好位于事务日志文件的交界上，这两个函数都返回前一个事务日志文件的名称。这对于管理事务日志归档来说是非常有利的，因为前一个文件是当前最后一个需要归档的文件。

- pg\_xlogfile\_name\_offset(location text)

描述：将事务日志的位置字符串转换为文件名并返回在文件中的字节偏移量。

返回值类型：text,integer

备注：可以使用pg\_xlogfile\_name\_offset从前述函数的返回结果中抽取相应的事务日志文件名称和字节偏移量。例如：

```
gaussdb=# SELECT * FROM pg_xlogfile_name_offset(pg_stop_backup());
NOTICE: pg_stop_backup cleanup done, waiting for required WAL segments to be archived
NOTICE: pg_stop_backup complete, all required WAL segments have been archived
 file_name | file_offset
-----+-----
000000010000000000000003 | 272
(1 row)
```

- pg\_xlog\_location\_diff(location text, location text)

描述：计算两个事务日志位置之间在字节上的区别。

返回值类型：numeric

- pg\_cbm\_start\_tracked\_location()

描述：用于查询cbm解析的起始lsn位置。

返回值类型：text

- pg\_cbm\_tracked\_location()

描述：用于查询cbm解析到的lsn位置。

返回值类型：text

- pg\_cbm\_get\_merged\_file(startLSNArg text, endLSNArg text)

描述：用于将指定lsn范围内的cbm文件合并成一个cbm文件，并返回合并完的cbm文件名。

返回值类型：text

备注：必须是系统管理员或运维管理员才能获取cbm合并文件。

- pg\_cbm\_get\_changed\_block(startLSNArg text, endLSNArg text)

描述：用于将指定lsn范围内的cbm文件合并成一个表，并返回表的各行记录。

返回值类型：records

备注：pg\_cbm\_get\_changed\_block返回的表字段包含：合并起始的lsn、合并截止的lsn、表空间oid、库oid、表的relfilenode、表的fork number、表是否为系统表、表是否被删除、表是否被创建、表是否被截断、表被截断后的页面数、有多少页被修改以及被修改的页号的列表。

- `pg_cbm_recycle_file(targetLSNArg text)`  
描述：删除不再使用的cbm文件，并返回删除后的第一条lsn。  
返回值类型：text
- `pg_cbm_force_track(targetLSNArg text,timeOut int)`  
描述：强制执行一次cbm追踪到指定的xlog位置，并返回实际追踪结束点的xlog位置。  
返回值类型：text
- `pg_enable_delay_ddl_recycle()`  
描述：开启延迟DDL功能，并返回开启点的xlog位置。需要管理员角色或运维管理员角色打开operation\_mode。  
返回值类型：text
- `pg_disable_delay_ddl_recycle(barrierLSNArg text, isForce bool)`  
描述：关闭延迟DDL功能，并返回本次延迟DDL生效的xlog范围。需要管理员角色或运维管理员角色打开operation\_mode。  
返回值类型：records
- `pg_enable_delay_xlog_recycle()`  
描述：开启延迟xlog回收功能，cn修复使用。需要管理员角色或运维管理员角色打开operation\_mode。  
返回值类型：void
- `pg_disable_delay_xlog_recycle()`  
描述：关闭延迟xlog回收功能，cn修复使用。需要管理员角色或运维管理员角色打开operation\_mode。  
返回值类型：void
- `pg_cbm_rotate_file(rotate_lsn text)`  
描述：等待cbm解析到rotate\_lsn之后，强制切换文件，在build期间调用。  
返回值类型：void
- `gs_roach_stop_backup(backupid text)`  
描述：停止一个内部备份工具GaussRoach开启的备份。与pg\_stop\_backup系统函数类似，但更轻量。  
返回值类型：text，内容为当前日志的插入位置。
- `gs_roach_enable_delay_ddl_recycle(backupid name)`  
描述：开启延迟DDL功能，并返回开启点的日志位置。与pg\_enable\_delay\_ddl\_recycle系统函数类似，但更轻量。并且，通过传入不同的backupid，可以支持并发打开延迟DDL。  
返回值类型：text，内容为返回开启点的日志位置。
- `gs_roach_disable_delay_ddl_recycle(backupid text)`  
描述：关闭延迟DDL功能，并返回本次延迟DDL生效的日志范围。与pg\_enable\_delay\_ddl\_recycle系统函数类似，但更轻量。并且，通过传入不同的backupid，可以支持并发关闭延迟DDL功能。  
返回值类型：records，内容为本次延迟DDL生效的日志范围。
- `gs_roach_switch_xlog(request_ckpt bool)`  
描述：切换当前使用的日志段文件，并且，如果request\_ckpt为true，则触发一个全量检查点。



返回值类型: text, 内容为切段日志的位置。

- `gs_block_dw_io(timeout int, identifier text)`

描述: 阻塞双写页面刷盘。

参数说明:

- `timeout`

阻塞时长。

取值范围: [0, 3600] (秒), 0为阻塞时长为0。

- `identifier`

此次操作的标识。

取值范围: 字符串, 不支持除大小写字母、数字以及下划线(\_)以外的字符。

返回值类型: Boolean

备注: 调用该函数的用户需要具有SYSADMIN权限或具有OPRADMIN权限, 运维管理员角色须打开`operation_mode`。

- `gs_is_dw_io_blocked()`

描述: 查看当前双写页面刷盘是否被阻塞, 如果处于阻塞中则返回true。

返回值类型: Boolean

备注: 调用该函数的用户需要具有SYSADMIN权限或具有OPRADMIN权限, 运维管理员角色须打开`operation_mode`。

- `gs_pitr_advance_last_updated_barrier()`

描述: 在PITR模式下, 强制推进上次上传到OBS/NAS介质中的全局最大已归档恢复点到当前点, 无入参。

返回值类型: text

备注: 调用该函数的用户需要具有SYSADMIN权限或具有OPRADMIN权限, 运维管理员角色须打开`operation_mode`。同时只能在分布式的第一个normal CN上使用才有效。返回值为当前推进到的最新本地最大已归档恢复点。

- `gs_pitr_clean_local_barrier_files('delete_timestamp')`

描述: 清理本地缓存的barrier记录文件。

参数范围: `delete_timestamp`参数类型为text, 为linux时间戳, 长度为10位。

返回值类型: text

备注: 调用该函数的用户需要具有SYSADMIN权限或具有OPRADMIN权限, 运维管理员角色须打开`operation_mode`。返回的结果是删除后本地最老barrier文件的开始时间戳。

- `gs_get_barrier_lsn(barrier_name text)`

描述: 获取备份创建的barrier对应的lsn。

返回值类型: text

备注: 当前入参仅支持`gs_roach_full`和`gs_roach_inc`。调用该函数的用户需要具有SYSADMIN权限或具有OPRADMIN权限, 运维管理员角色须打开`operation_mode`。

- `gs_gbr_relation_associated_filinode(schemaName name, tableName name)`

描述: 返回与输入table相关的全部索引、sequence、分区、toast、toast index的relfilenode。

返回值类型: records

备注：gs\_gbr\_relation\_associated\_filenode返回的字段包含文件类型relkind、文件所在namespace、文件对应的relation name、文件所在的database oid、文件所在的tablespace oid以及文件的relfilenode。

- pg\_create\_physical\_replication\_slot\_extern(slotname text, dummy\_standby bool, extra\_content text, need\_recycle\_xlog bool)

描述：创建OBS/NAS归档槽。slotname 为归档槽/恢复槽的slotname，主备必须使用同一个slotname。dummy\_standby是预留参数。extra\_content包含了归档槽的一些信息。对于OBS归档槽，其格式为

"OBS;obs\_server\_ip;obs\_bucket\_name;obs\_ak;obs\_sk;archive\_path;is\_recovery;is\_vote\_replicate"，OBS表示归档槽的归档的介质，obs\_server\_ip为obs的IP，obs\_bucket\_name为obs的桶名，obs\_ak为obs的ak，obs\_sk为obs的sk，archive\_path为归档的路径，is\_recovery标志是归档槽还是恢复槽，0表示是归档槽，1表示是恢复槽。is\_vote\_replicate标志是否是投票副本优先，0表示同步备机归档优先，1表示投票副本归档优先，当前版本该字段为预留字段，暂未适配。对于NAS归档槽，其格式为"NAS;archive\_path;is\_recovery;is\_vote\_replicate"，相比OBS归档槽，缺少了OBS相关的配置信息，其余字段意义相同。

如果是不指定OBS或NAS介质的话，默认指定的是OBS归档槽，其extra\_content格式为

"obs\_server\_ip;obs\_bucket\_name;obs\_ak;obs\_sk;archive\_path;is\_recovery;is\_vote\_replicate"。

need\_recycle\_xlog标志创建归档槽时是否回收旧的归档日志，true表示回收，false表示不回收。

返回值类型：records包含slotname和xlog\_position。

备注：调用该函数的用户需要具有SYSADMIN权限或具有REPLICATION权限或继承了内置角色gs\_role\_replication的权限。目前不支持创建多归档槽。

例如：

创建OBS归档槽：

```
gaussdb=# SELECT * FROM pg_create_physical_replication_slot_extern('uuid', false, 'OBS;obs.cn-north-7.ulanqab.huawei.com;dyk;19D772JBCACXX3KWS51D;*****;gaussdb_uuid/dn1;0;0', false);
 slotname | xlog_position
-----+-----
 uuid |
(1 row)
```

创建NAS归档槽：

```
gaussdb=# SELECT * FROM pg_create_physical_replication_slot_extern('uuid', false, 'NAS;/data/nas/media/gaussdb_uuid/dn1;0;0', false);
 slotname | xlog_position
-----+-----
 uuid |
```

- gs\_set\_obs\_delete\_location(delete\_location text)

描述：设置obs归档日志可删除的位置。delete\_location实际为Log Sequence Number ( LSN )，该位置之前的日志已经完成回放并且落盘，可以在obs上进行删除。

返回值类型：xlog\_file\_name text，表明此次可删除点所在的日志文件名。无论obs删除是否成功，该值都会正常返回。

```
gaussdb=# SELECT gs_set_obs_delete_location('0/54000000');
 gs_set_obs_delete_location

 0000000100000000000000054_00
(1 row)
```

- gs\_set\_obs\_delete\_location\_with\_slotname(cstring, cstring )

描述: 设置指定归档槽obs归档日志可删除的位置。第一个参数实际为Log Sequence Number ( LSN ), 该位置之前的日志已经完成回放并且落盘, 可以在obs上进行删除, 第二个参数为归档槽的名称。

返回值类型: xlog\_file\_name text, 表明此次可删除点所在的日志文件名。无论obs删除是否成功, 该值都会正常返回。

- gs\_get\_global\_barrier\_status()

描述: gs\_get\_global\_barrier\_status用以查询已在obs完成归档的最新global barrier。

返回值类型: text

global\_barrier\_id: 全局最新barrier ID。

global\_achive\_barrier\_id: 全局最新归档barrier ID。

- gs\_get\_global\_barriers\_status()

描述: gs\_get\_global\_barriers\_status用以查询已在obs完成归档的最新global barrier。

返回值类型: text

slot\_name: 槽位名。

global\_barrier\_id: 全局最新barrier ID。

global\_achive\_barrier\_id: 全局最新归档barrier ID。

## 恢复控制函数

恢复信息函数提供了当前备机状态的信息。这些函数可能在恢复期间或正常运行中执行。

- pg\_is\_in\_recovery()

描述: 如果恢复仍然在进行中则返回true。

返回值类型: Boolean

- pg\_last\_xlog\_receive\_location()

描述: 获取最后接收事务日志的位置并通过流复制将其同步到磁盘。当流复制正在进行时, 事务日志将持续递增。如果恢复已完成, 则最后一次获取的WAL记录会被静态保持并在恢复过程中同步到磁盘。如果流复制不可用, 或还没有开始, 这个函数返回NULL。

返回值类型: text

- pg\_last\_xlog\_replay\_location()

描述: 获取最后一个事务日志在恢复时重放的位置。如果恢复仍在进行, 事务日志将持续递增。如果已经完成恢复, 则将保持在恢复期间最后接收WAL记录的值。如果未进行恢复但服务器正常启动时, 则这个函数返回NULL。

返回值类型: text

- pg\_last\_xact\_replay\_timestamp()

描述: 获取最后一个事务在恢复时重放的时间戳。这是为在主节点上生成事务提交或终止WAL记录的时间。如果在恢复时没有事务重放, 则这个函数返回NULL。如果恢复仍在进行, 则事务日志将持续递增。如果恢复已经完成, 则将保持在恢复期间最后接收WAL记录的值。如果服务器无需恢复就已正常启动, 则这个函数返回NULL。

返回值类型: timestamp with time zone

恢复控制函数控制恢复的线程。这些函数可能只在恢复时被执行。

- `pg_is_xlog_replay_paused()`  
描述：如果恢复暂停则返回true。  
返回值类型：Boolean
- `pg_xlog_replay_pause()`  
描述：立即暂停恢复。  
返回值类型：void
- `pg_xlog_replay_resume()`  
描述：如果恢复处于暂停状态，则重新启动。  
返回值类型：void
- `gs_get_active_archiving_standby()`  
描述：查询同一分片内归档备机的信息。返回备机名，备机归档位置和已归档日志个数。  
返回值类型：text, int
- `gs_pitr_get_warning_for_xlog_force_recycle()`  
描述：查询开启归档后是否因归档槽不推进日志大量堆积导致日志被回收。  
返回值类型：Boolean
- `gs_pitr_clean_history_global_barriers(stop_barrier_timestamp cstring)`  
描述：清理指定时间之前所有barrier记录。返回最旧的barrier记录。入参为cstring类型，linux时间戳。需要管理员角色或运维管理员角色执行。  
返回值类型：text
- `gs_pitr_archive_slot_force_advance(stop_barrier_timestamp cstring)`  
描述：强制推进归档槽，并清理不需要的barrier记录。返回新的归档槽位置。入参为cstring类型，linux时间戳。需要管理员角色或运维管理员角色执行。  
返回值类型：text
- `gs_recent_barrier_buffer_info(start_time text, end_time text)`  
描述：根据用户输入的时间范围，进行相应的barrier信息查询，获取time\_stamp、CSN、LSN和standard\_time。  
返回值类型：records

说明：调用该函数的用户需要具有SYSADMIN权限或具有OPRADMIN权限。输入参数start\_time和end\_time采用“年-月-日 时间”格式，其中时间采用clock格式。查询最大时间跨度为1天，超出跨度约束，根据查询起始时间将结束时间自动转换为极限边界进行查询。例如：

```
gaussdb=# SELECT * FROM gs_recent_barrier_buffer_info('2024-01-15 23:27:50', '2024-01-15 23:28:00');
```

| timestamp  | lsn               | csn      | standard_time       |
|------------|-------------------|----------|---------------------|
| 1705332470 | 00000000/15FFBBA0 | 41020421 | 2024-01-15 23:27:50 |
| 1705332471 | 00000000/15FFBDF0 | 41020422 | 2024-01-15 23:27:51 |
| 1705332472 | 00000000/15FFC058 | 41020423 | 2024-01-15 23:27:52 |
| 1705332472 | 00000000/15FFC0F8 | 41020424 | 2024-01-15 23:27:52 |
| 1705332473 | 00000000/15FFC348 | 41020425 | 2024-01-15 23:27:53 |
| 1705332474 | 00000000/15FFC598 | 41020426 | 2024-01-15 23:27:54 |
| 1705332475 | 00000000/15FFC638 | 41020427 | 2024-01-15 23:27:55 |
| 1705332476 | 00000000/15FFC888 | 41020428 | 2024-01-15 23:27:56 |
| 1705332476 | 00000000/15FFDC80 | 41020433 | 2024-01-15 23:27:56 |
| 1705332477 | 00000000/15FFDD20 | 41020434 | 2024-01-15 23:27:57 |
| 1705332478 | 00000000/15FFDF70 | 41020435 | 2024-01-15 23:27:58 |
| 1705332479 | 00000000/15FFE1D8 | 41020436 | 2024-01-15 23:27:59 |
| 1705332480 | 00000000/15FFE278 | 41020437 | 2024-01-15 23:28:00 |

```
1705332480 | 00000000/15FFE4C8 | 41020438 | 2024-01-15 23:28:00
(14 rows)
```

- `gs_show_obs_media_files(slot_name cstring, src cstring, offset int32, limit int32)`

描述：根据用户输入的归档槽（`slot_name`）和OBS目录地址（`src`），查询OBS文件列表。

返回值类型：records

说明：调用该函数的用户需要具有SYSADMIN权限或具有OPRADMIN权限。

Offset为查询结果偏移，limit为输出最大行数，查询src下所有文件。例如：

```
gaussdb=# SELECT gs_show_obs_archive_files('ssh','cn_5001/pg_xlog',1, 5);
gs_show_obs_archive_files
```

```

(wstdist_ssh/archive/cn_5001/pg_xlog/
0000000100000000000000010_01_01_00000000_00000000_00000003)
(wstdist_ssh/archive/cn_5001/pg_xlog/
0000000100000000000000010_02_01_00000000_00000000_00000003)
(wstdist_ssh/archive/cn_5001/pg_xlog/
0000000100000000000000010_03_01_00000000_00000000_00000003)
(wstdist_ssh/archive/cn_5001/pg_xlog/
0000000100000000000000011_00_01_00000000_00000000_00000003)
(wstdist_ssh/archive/cn_5001/pg_xlog/
0000000100000000000000011_01_01_00000000_00000000_00000003)
(5 rows)
```

- `gs_upload_obs_media_file(slot_name cstring, src cstring, dest cstring, is_forced bool)`

描述：根据用户输入的归档槽（`slot_name`）、上传文件原地址（`src`）、OBS地址（`dest`）和是否强制上传（`is_forced`），上传OBS文件。

返回值类型：void

说明：调用该函数的用户需要具有SYSADMIN权限或具有OPRADMIN权限。原文件目录仅允许为\$GAUSSLOG目录。例如：

```
gaussdb=# SELECT * FROM gs_upload_obs_archive_file('ssh', '/data/gauss/log/stwang/test/
0000000100000000000000019_02_01_00000000_00000000_00000003', 'cn_5001/pg_xlog/
0000000100000000000000019_02_01_00000000_00000000_00000003', true);
gs_upload_obs_archive_file
```

```

(1 row)
```

- `gs_download_obs_media_file(slot_name cstring, src cstring, dest cstring)`

描述：根据用户输入的归档槽（`slot_name`）、下载原地址（`src`）和本地目标地址（`dest`），下载OBS文件。

返回值类型：void

说明：调用该函数的用户需要具有SYSADMIN权限或具有OPRADMIN权限。下载目录仅允许为\$GAUSSLOG目录。例如：

```
gaussdb=# SELECT * FROM gs_download_obs_archive_file('ssh','cn_5001/pg_xlog/
0000000100000000000000019_02_01_00000000_00000000_00000003','/data/gauss/log/stwang/test');
gs_download_obs_archive_file
```

```

(1 row)
```

当恢复暂停时，没有发生数据库更改。如果是在热备里，所有新的查询将看到一致的数据库快照，并且不会有进一步的查询冲突产生，直到恢复继续。

如果不能使用流复制，则暂停状态将无限的延续。当流复制正在进行时，将连续接收WAL记录，最终将填满可用磁盘空间，这个进度取决于暂停的持续时间，WAL生成的速度和可用的磁盘空间。

### 7.6.26.5 双集群容灾控制函数

- `gs_hadr_do_switchover()`  
描述：异地容灾集群中主集群在执行计划内switchover过程中截断业务的接口。  
返回值类型：Boolean，表明此次业务截断是否成功，是否可以正常进行switchover流程。
- `gs_streaming_dr_in_switchover()`  
描述：基于流式复制的异地容灾解决方案中主集群在执行计划内switchover过程中截断业务的接口。  
返回值类型：Boolean，表明此次业务截断是否成功，是否可以正常进行switchover流程。

### 7.6.26.6 双集群容灾查询函数

- `gs_get_local_barrier_status()`  
描述：两地三中心跨Region容灾特性开启后，主集群和灾备集群进行日志同步，通过barrier日志在主集群的落盘，在灾备集群的回放来确定主集群归档日志进度与灾备集群日志回放进度。`gs_get_local_barrier_status`用于查询灾备集群每个节点当前的日志回放情况。  
返回值类型：text  
barrier\_id：灾备集群某节点当前回放到的最新barrier ID。  
barrier\_lsn：灾备集群某节点当前回放到的最新barrier ID的Log Sequence Number ( LSN )。  
archive\_lsn：灾备集群某节点当前已获得归档日志的位置，该参数当前未生效。  
flush\_lsn：灾备集群某节点当前已完成刷盘日志位置。
- `gs_hadr_in_recovery()`  
描述：两地三中心跨Region容灾特性开启后，查询当前节点是否处于基于目标barrier的日志恢复中，还在恢复中返回true。只有完成日志恢复，才会启动switchover流程中的灾备集群升为生产集群的步骤，需要系统管理员角色执行。  
返回值类型：Boolean

#### 📖 说明

该函数只有在容灾集群启动计划内switchover时使用。

- `gs_streaming_dr_get_switchover_barrier()`  
描述：两地三中心跨Region容灾-基于流式复制的解决方案中，查询灾备集群参与容灾的CN与首备DN实例是否已接收到switchover barrier日志并完成回放，已完成返回true。灾备集群只有在所有DN实例都完成switchover barrier日志回放，才会启动switchover流程中的灾备数据库实例升为生产数据库实例的步骤（需要系统管理员角色）。  
返回值类型：Boolean  
备注：该函数只有在流式容灾解决方案中容灾数据库实例启动计划内switchover时使用。
- `gs_streaming_dr_service_truncation_check()`  
描述：两地三中心跨Region容灾-基于流式复制的解决方案中，查询主集群参与容灾的CN与主DN实例是否已完成switchover barrier日志发送，已完成返回true。只有完成日志发送，才会启动switchover流程中的生产数据库实例降为灾备数据库实例的步骤（需要系统管理员角色）。

返回值类型：Boolean

备注：该函数只有在容灾数据库实例启动计划内switchover时使用。

- gs\_hadr\_local\_rto\_and\_rpo\_stat()

描述：显示流式容灾的本地节点数据库实例和灾备数据库实例日志流控信息（如果在没有参与流式容灾的节点执行，如备DN或部分CN节点，则可能返回空）。

返回值类型：record，具体各个字段的类型和含义如表7-98所示。

表 7-98 gs\_hadr\_local\_rto\_and\_rpo\_stat 参数说明

| 参数                      | 类型   | 描述                                               |
|-------------------------|------|--------------------------------------------------|
| hadr_sender_node_name   | text | 节点的名称，包含主数据库实例和备数据库实例首备。                         |
| hadr_receiver_node_name | text | 备数据库实例首备名称。                                      |
| source_ip               | text | 主数据库实例主DN IP地址。                                  |
| source_port             | int  | 主数据库实例主DN通信端口。                                   |
| dest_ip                 | text | 备数据库实例首备DN IP地址。                                 |
| dest_port               | int  | 备数据库实例首备DN通信端口。                                  |
| current_rto             | int  | 流控的信息，当前主备数据库实例的日志rto时间（单位：秒）。                   |
| target_rto              | int  | 流控的信息，目标主备数据库实例间的rto时间（单位：秒）。                    |
| current_rpo             | int  | 流控的信息，当前主备数据库实例的日志rpo时间（单位：秒）。                   |
| target_rpo              | int  | 流控的信息，目标主备数据库实例间的rpo时间（单位：秒）。                    |
| rto_sleep_time          | int  | RTO流控信息，为了达到目标rto，预期主机walsender所需要的睡眠时间（单位：微秒）。  |
| rpo_sleep_time          | int  | RPO流控信息，为了达到目标rpo，预期主机xlogInsert所需要的睡眠时间（单位：微秒）。 |

- gs\_hadr\_remote\_rto\_and\_rpo\_stat()

描述：显示流式容灾的其他所有分片或CN数据库实例和灾备数据库实例日志流控信息（一般在CN节点执行；如果在DN节点执行，可能返回为空）。

返回值类型：record，具体各个字段的类型和含义如表7-99所示。

表 7-99 gs\_hadr\_remote\_rto\_and\_rpo\_stat

| 参数                    | 类型   | 描述                       |
|-----------------------|------|--------------------------|
| hadr_sender_node_name | text | 节点的名称，包含主数据库实例和备数据库实例首备。 |

| 参数                      | 类型   | 描述                                               |
|-------------------------|------|--------------------------------------------------|
| hadr_receiver_node_name | text | 备数据库实例首备名称。                                      |
| source_ip               | text | 主数据库实例主DN IP地址。                                  |
| source_port             | int  | 主数据库实例主DN通信端口。                                   |
| dest_ip                 | text | 备数据库实例首备DN IP地址。                                 |
| dest_port               | int  | 备数据库实例首备DN通信端口。                                  |
| current_rto             | int  | 流控的信息，当前主备数据库实例的日志rto时间（单位：秒）。                   |
| target_rto              | int  | 流控的信息，目标主备数据库实例间的rto时间（单位：秒）。                    |
| current_rpo             | int  | 流控的信息，当前主备数据库实例的日志rpo时间（单位：秒）。                   |
| target_rpo              | int  | 流控的信息，目标主备数据库实例间的rpo时间（单位：秒）。                    |
| rto_sleep_time          | int  | RTO流控信息，为了达到目标rto，预期主机walsender所需要的睡眠时间（单位：微秒）。  |
| rpo_sleep_time          | int  | RPO流控信息，为了达到目标rpo，预期主机xlogInsert所需要的睡眠时间（单位：微秒）。 |

### 7.6.26.7 快照同步函数

快照同步函数是导出当前快照的标识符。

- pg\_export\_snapshot()

描述：保存当前的快照并返回它的标识符。

返回值类型：text

备注：函数pg\_export\_snapshot保存当前的快照并返回一个文本字符串标识此快照。这个字符串必须传递给想要导入快照的客户端。可用在set transaction snapshot snapshot\_id时导入snapshot，但是应用的前提是该事务设置了SERIALIZABLE或REPEATABLE READ隔离级别。而GaussDB目前是不支持这两种隔离级别的。该函数的输出不可用做set transaction snapshot的输入。

- pg\_export\_snapshot\_and\_csn()

描述：保存当前的快照并返回它的标识符。比pg\_export\_snapshot()多返回一列CSN，表示当前快照的CSN。

返回值类型：text

### 7.6.26.8 数据库对象函数

#### 数据库对象尺寸函数

数据库对象尺寸函数计算数据库对象使用的实际磁盘空间。



- `pg_column_size(any)`  
描述：存储一个指定的数值需要的字节数（可能压缩过）。  
返回值类型：int  
备注：pg\_column\_size显示用于存储某个独立数据值的空间。  

```
gaussdb=# SELECT pg_column_size(1);
pg_column_size

 4
(1 row)
```
- `pg_database_size(oid)`  
描述：指定OID代表的数据库使用的磁盘空间。  
返回值类型：bigint
- `pg_database_size(name)`  
描述：指定名称的数据库使用的磁盘空间。  
返回值类型：bigint  
备注：pg\_database\_size接受一个数据库的OID或者名称，然后返回该对象使用的全部磁盘空间。  
示例：  

```
gaussdb=# SELECT pg_database_size('testdb');
pg_database_size

 51590112
(1 row)
```
- `pg_relation_size(oid)`  
描述：指定OID代表的表或者索引所使用的磁盘空间。  
返回值类型：bigint
- `get_db_source_datasize()`  
描述：估算当前数据库非压缩态的数据总容量。  
返回值类型：bigint  
备注：调用该函数前需要做analyze。  
示例：  

```
gaussdb=# analyze;
ANALYZE
gaussdb=# SELECT get_db_source_datasize();
get_db_source_datasize

 35384925667
(1 row)
```
- `pg_relation_size(text)`  
描述：指定名称的表或者索引使用的磁盘空间。表名称可以用模式名修饰。  
返回值类型：bigint
- `pg_relation_size(relation regclass, fork text)`  
描述：指定表或索引的指定分叉树（'main'，'fsm'或'vm'）使用的磁盘空间。  
返回值类型：bigint
- `pg_relation_size(relation regclass)`  
描述：pg\_relation\_size(..., 'main')的简写。  
返回值类型：bigint

备注：pg\_relation\_size接受一个表、索引、压缩表的OID或者名称，然后返回它们的字节大小。

- pg\_partition\_size(oid, oid)  
描述：指定OID代表的分区使用的磁盘空间。其中，第一个oid为表的OID，第二个oid为分区的OID。  
返回值类型：bigint
- pg\_partition\_size(text, text)  
描述：指定名称的分区使用的磁盘空间。其中，第一个text为表名，第二个text为分区名。  
返回值类型：bigint
- pg\_partition\_indexes\_size(oid, oid)  
描述：指定OID代表的分区的索引使用的磁盘空间。其中，第一个oid为表的OID，第二个oid为分区的OID。  
返回值类型：bigint
- pg\_partition\_indexes\_size(text, text)  
描述：指定名称的分区的索引使用的磁盘空间。其中，第一个text为表名，第二个text为分区名。  
返回值类型：bigint
- pg\_indexes\_size(regclass)  
描述：附加到指定表的索引使用的总磁盘空间。  
返回值类型：bigint
- pg\_size\_pretty(bigint)  
描述：将以64位整数表示的字节值转换为具有单位的易读格式。  
返回值类型：text
- pg\_size\_pretty(numeric)  
描述：将以数值表示的字节值转换为具有单位的易读格式。  
返回值类型：text  
备注：pg\_size\_pretty用于把其他函数的结果格式化成为一种易读的格式，可以根据情况使用kB、MB、GB、TB。
- pg\_table\_size(regclass)  
描述：指定的表使用的磁盘空间，不计索引（但是包含TOAST，自由空间映射和可见性映射）。  
返回值类型：bigint
- pg\_tablespace\_size(oid)  
描述：指定OID代表的表空间使用的磁盘空间。  
返回值类型：bigint
- pg\_tablespace\_size(name)  
描述：指定名称的表空间使用的磁盘空间。  
返回值类型：bigint  
备注：  
pg\_tablespace\_size接受一个数据库的OID或者名称，然后返回该对象使用的全部磁盘空间。

- `pg_total_relation_size(oid)`  
描述：指定OID代表的表使用的磁盘空间，包括索引和压缩数据。  
返回值类型：bigint
- `pg_total_relation_size(regclass)`  
描述：指定的表使用的总磁盘空间，包括所有的索引和TOAST数据。  
返回值类型：bigint
- `pg_total_relation_size(text)`  
描述：指定名称的表所使用的全部磁盘空间，包括索引和压缩数据。表名称可以用模式名修饰。  
返回值类型：bigint  
备注：pg\_total\_relation\_size接受一个表或者一个压缩表的OID或者名称，然后返回以字节计的数据和所有相关的索引和压缩表的尺寸。
- `datalength(any)`  
描述：计算一个指定的数据需要的字节数（不考虑数据的管理空间和数据压缩，数据类型转换等情况）。  
返回值类型：int  
备注：datalength用于计算某个独立数据值的空间。

示例：

```
gaussdb=# SELECT datalength(1);
 datalength

4
(1 row)
```

目前支持的数据类型及计算方式见下表：

| 数据类型 |       | 存储空间           |                           |
|------|-------|----------------|---------------------------|
| 数值类型 | 整数类型  | TINYINT        | 1                         |
|      |       | SMALLINT       | 2                         |
|      |       | INTEGER        | 4                         |
|      |       | BINARY_INTEGER | 4                         |
|      |       | BIGINT         | 8                         |
|      | 任意精度型 | DECIMAL        | 每4位十进制数占两个字节，小数点前后数字分别计算。 |
|      |       | NUMERIC        | 每4位十进制数占两个字节，小数点前后数字分别计算。 |
|      |       | NUMBER         | 每4位十进制数占两个字节，小数点前后数字分别计算。 |
|      | 序列整型  | SMALLSERIAL    | 2                         |
|      |       | SERIAL         | 4                         |

| 数据类型 |      | 存储空间             |                           |
|------|------|------------------|---------------------------|
|      |      | BIGSERIAL        | 8                         |
|      | 浮点类型 | FLOAT4           | 4                         |
|      |      | DOUBLE PRECISION | 8                         |
|      |      | FLOAT8           | 8                         |
|      |      | BINARY_DOUBLE    | 8                         |
|      |      | FLOAT[(p)]       | 每4位十进制数占两个字节，小数点前后数字分别计算。 |
|      |      | DEC[(p,s)]       | 每4位十进制数占两个字节，小数点前后数字分别计算。 |
|      |      | INTEGER[(p,s)]   | 每4位十进制数占两个字节，小数点前后数字分别计算。 |
| 布尔类型 | 布尔类型 | BOOLEAN          | 1                         |
| 字符类型 | 字符类型 | CHAR             | n                         |
|      |      | CHAR(n)          | n                         |
|      |      | CHARACTER(n)     | n                         |
|      |      | NCHAR(n)         | n                         |
|      |      | VARCHAR(n)       | n                         |
|      |      | CHARACTER        | 字符实际字节数。                  |
|      |      | VARYING(n)       | 字符实际字节数。                  |
|      |      | VARCHAR2(n)      | 字符实际字节数。                  |
|      |      | NVARCHAR2(n)     | 字符实际字节数。                  |
|      |      | TEXT             | 字符实际字节数。                  |
|      |      | CLOB             | 字符实际字节数。                  |
| 时间类型 | 时间类型 | DATE             | 8                         |
|      |      | TIME             | 8                         |
|      |      | TIMEZ            | 12                        |
|      |      | TIMESTAMP        | 8                         |
|      |      | TIMESTAMPZ       | 8                         |
|      |      | SMALLDATETIME    | 8                         |

| 数据类型 |                        | 存储空间 |
|------|------------------------|------|
|      | INTERVAL DAY TO SECOND | 16   |
|      | INTERVAL               | 16   |
|      | RELTIME                | 4    |
|      | ABSTIME                | 4    |
|      | TINTERVAL              | 12   |

## 数据库对象位置函数

- pg\_relation\_filenode(relation regclass)**  
 描述：指定关系的文件节点数。  
 返回值类型：oid  
 备注：pg\_relation\_filenode接受一个表、索引、序列或压缩表的OID或者名称，并且返回当前分配给它的“filenode”数。文件节点是关系使用的文件名称的基本组件。对大多数表来说，结果和pg\_class.relfilenode相同，但对确定的系统目录来说，relfilenode为0而且这个函数必须用来获取正确的值。如果传递一个没有存储的关系，比如一个视图，那么这个函数返回NULL。
- pg\_relation\_filepath(relation regclass)**  
 描述：指定关系的文件路径名。只能用于非段页式关系。  
 返回值类型：text  
 备注：pg\_relation\_filepath类似于pg\_relation\_filenode，但是它返回关系的整个文件路径名（相对于数据库集群的数据目录PGDATA）。  
 段页式关系建议使用段页式相关函数或视图，例如：

```
SELECT e.*, f.file_name
FROM gs_seg_extents e, gs_seg_datafiles f
WHERE e.tablespace_name = f.tablespace_name AND e.bucketnode = f.bucketnode AND e.file_id =
f.file_id AND e.forknum = f.forknum;
```
- get\_large\_table\_name(relfile\_node text, threshold\_size\_gb int8)**  
 描述：根据表的文件编码（relfile\_node）查询对应的表大小（单位为GB）是否超过阈值（threshold\_size\_gb），如果超过则返回模式名和表名（形式为schemaname.tablename），否则返回字符串'null'。  
 返回值类型：text
- pg\_filenode\_relation(tablespace\_name, relname)**  
 描述：获取对应的tablespace和relfilenode所对应的表名。  
 返回类型：regclass
- pg\_partition\_filenode(partition\_oid)**  
 描述：获取到指定分区表的oid锁对应的filenode。  
 返回类型：oid
- pg\_partition\_filepath(partition\_oid)**  
 描述：指定分区的文件路径名。只能用于非段页式关系。  
 返回值类型：text

备注：段页式关系建议使用段页式相关函数或视图，例如：

```
SELECT e.*, f.file_name
FROM gs_seg_extents e, gs_seg_datafiles f
WHERE e.tablespace_name = f.tablespace_name AND e.bucketnode = f.bucketnode AND e.file_id =
f.file_id AND e.forknum = f.forknum;
```

## 回收站对象函数

- `gs_is_recycle_object(classid, objid, objname)`  
描述：判断是否为回收站对象。分布式不支持该函数。  
返回值类型：Boolean

### 7.6.26.9 咨询锁函数

咨询锁函数用于管理咨询锁（Advisory Lock）。

- `pg_advisory_lock(key bigint)`  
描述：获取会话级别的排他咨询锁。  
返回值类型：void  
备注：pg\_advisory\_lock锁定应用程序定义的资源，该资源可以用一个64位或两个不重叠的32位键值标识。如果已经有另外的会话锁定了该资源，则该函数将阻塞到该资源可用为止。这个锁是排他的。多个锁定请求将会被压入栈中，因此，如果同一个资源被锁定了三次，它必须被解锁三次以将资源释放给其他会话使用。
- `pg_advisory_lock(key1 int, key2 int)`  
描述：获取会话级别的排他咨询锁。  
返回值类型：void  
备注：只允许sysadmin对键值对(65535, 65535)加会话级别的排他咨询锁，普通用户无权限。
- `pg_advisory_lock(lock_id int4, lock_id int4, database_name Name)`  
描述：通过传入锁ID和数据库名字，获取指定数据库的排他咨询锁。  
返回值类型：void
- `pg_advisory_lock_shared(key bigint)`  
描述：获取会话级别的共享咨询锁。  
返回值类型：void
- `pg_advisory_lock_shared(key1 int, key2 int)`  
描述：获取会话级别的共享咨询锁。  
返回值类型：void  
备注：pg\_advisory\_lock\_shared类似于pg\_advisory\_lock，不同之处仅在于共享锁会话可以和其他请求共享锁的会话共享资源，但排他锁除外。
- `pg_advisory_unlock(key bigint)`  
描述：释放会话级别的排他咨询锁。  
返回值类型：Boolean
- `pg_advisory_unlock(key1 int, key2 int)`  
描述：释放会话级别的排他咨询锁。  
返回值类型：Boolean

备注：pg\_advisory\_unlock释放先前取得的排他咨询锁。如果释放成功则返回true。如果实际上并未持有指定的锁，将返回false并在服务器中产生一条SQL警告信息。

- pg\_advisory\_unlock(lock\_id int4, lock\_id int4, database\_name Name)  
描述：通过传入锁ID和数据库名字，释放指定数据库上的排他咨询锁。  
返回值类型：Boolean  
备注：如果释放成功则返回true；如果未持有锁，则返回false。
- pg\_advisory\_unlock\_shared(key bigint)  
描述：释放会话级别的共享咨询锁。  
返回值类型：Boolean
- pg\_advisory\_unlock\_shared(key1 int, key2 int)  
描述：释放会话级别的共享咨询锁。  
返回值类型：Boolean  
备注：pg\_advisory\_unlock\_shared类似于pg\_advisory\_unlock，不同之处在于该函数释放的是共享咨询锁。
- pg\_advisory\_unlock\_all()  
描述：释放当前会话持有的所有咨询锁。  
返回值类型：void  
备注：pg\_advisory\_unlock\_all将会释放当前会话持有的所有咨询锁，该函数在会话结束的时候被隐含调用，即使客户端异常地断开连接也是一样。
- pg\_advisory\_xact\_lock(key bigint)  
描述：获取事务级别的排他咨询锁。  
返回值类型：void
- pg\_advisory\_xact\_lock(key1 int, key2 int)  
描述：获取事务级别的排他咨询锁。  
返回值类型：void  
备注：pg\_advisory\_xact\_lock类似于pg\_advisory\_lock，不同之处在于锁是自动在当前事务结束时释放，而且不能被显式的释放。只允许sysadmin对键值对(65535, 65535)加事务级别的排他咨询锁，普通用户无权限。
- pg\_advisory\_xact\_lock\_shared(key bigint)  
描述：获取事务级别的共享咨询锁。  
返回值类型：void
- pg\_advisory\_xact\_lock\_shared(key1 int, key2 int)  
描述：获取事务级别的共享咨询锁。  
返回值类型：void  
备注：pg\_advisory\_xact\_lock\_shared类似于pg\_advisory\_lock\_shared，不同之处在于锁是在当前事务结束时自动释放，而且不能被显式的释放。
- pg\_try\_advisory\_lock(key bigint)  
描述：尝试获取会话级排他咨询锁。  
返回值类型：Boolean  
备注：pg\_try\_advisory\_lock类似于pg\_advisory\_lock，不同之处在于该函数不会阻塞以等待资源的释放。它要么立即获得锁并返回true，要么返回false表示目前不能锁定。

- `pg_try_advisory_lock(key1 int, key2 int)`  
描述：尝试获取会话级排他咨询锁。  
返回值类型：Boolean  
备注：只允许sysadmin对键值对(65535, 65535)加会话级别的排他咨询锁，普通用户无权限。
- `pg_try_advisory_lock_shared(key bigint)`  
描述：尝试获取会话级共享咨询锁。  
返回值类型：Boolean
- `pg_try_advisory_lock_shared(key1 int, key2 int)`  
描述：尝试获取会话级共享咨询锁。  
返回值类型：Boolean  
备注：pg\_try\_advisory\_lock\_shared类似于pg\_try\_advisory\_lock，不同之处在于该函数尝试获得共享锁而不是排他锁。
- `pg_try_advisory_xact_lock(key bigint)`  
描述：尝试获取事务级别的排他咨询锁。  
返回值类型：Boolean
- `pg_try_advisory_xact_lock(key1 int, key2 int)`  
描述：尝试获取事务级别的排他咨询锁。  
返回值类型：Boolean  
备注：pg\_try\_advisory\_xact\_lock类似于pg\_try\_advisory\_lock，不同之处在于如果得到锁，在当前事务的结束时自动释放，而且不能被显式的释放。只允许sysadmin对键值对(65535, 65535)加事务级别的排他咨询锁，普通用户无权限。
- `pg_try_advisory_xact_lock_shared(key bigint)`  
描述：尝试获取事务级别的共享咨询锁。  
返回值类型：Boolean
- `pg_try_advisory_xact_lock_shared(key1 int, key2 int)`  
描述：尝试获取事务级别的共享咨询锁。  
返回值类型：Boolean  
备注：pg\_try\_advisory\_xact\_lock\_shared类似于pg\_try\_advisory\_lock\_shared，不同之处在于如果得到锁，在当前事务结束时自动释放，而且不能被显式的释放。
- `lock_cluster_ddl()`  
描述：尝试对集群内所有存活的CN节点获取会话级别的排他咨询锁。  
返回值类型：Boolean  
备注：只允许sysadmin调用，普通用户无权限。
- `unlock_cluster_ddl()`  
描述：尝试对CN节点会话级别的排他咨询锁。  
返回值类型：Boolean
- `pg_rel_advisory_lock(relname cstring, schema_name cstring)`  
描述：获取会话级别的表上的咨询锁。  
返回值类型：void  
备注：pg\_rel\_advisory\_lock仅供内部调用，不建议用户使用。



- `pg_rel_advisory_unlock(relname cstring, schema_name cstring)`  
描述：释放会话级别的表上的咨询锁。  
返回值类型：void  
备注：pg\_rel\_advisory\_unlock仅供内部调用，不建议用户使用。

## 7.6.26.10 逻辑复制函数

### 📖 说明

使用逻辑复制函数时，需要设置GUC参数`wal_level`为`logical`。具体配置请参考《特性指南》的“逻辑解码 > 使用SQL函数接口进行逻辑解码”章节。

- `pg_create_logical_replication_slot('slot_name', 'plugin_name', 'output_order')`  
描述：创建逻辑复制槽。  
参数说明：
  - `slot_name`  
流复制槽名称。  
取值范围：字符串，仅支持小写字母、数字以及“\_”，“?”，“-”，“.”字符，且不支持“.”或“..”单独作为复制槽名称。
  - `plugin_name`  
插件名称。  
取值范围：字符串，当前支持`mppdb_decoding`。
  - `output_order`  
复制槽解码结果输出顺序，该参数为可选参数。  
取值范围：0或1，在DN上默认值为0，在CN上默认值为1。
    - 0：设为0时，复制槽解码结果按照事务的COMMIT LSN排序。此时复制槽的`confirmed_csn`为0，此复制槽称为**LSN序复制槽**。
    - 1：设为1时，复制槽解码结果按照事务的CSN排序。此时复制槽的`confirmed_csn`为非0值，此复制槽称为**CSN序复制槽**，此类复制槽的`confirmed_flush`值无意义。

返回值类型：name, text

示例：

```
gaussdb=# SELECT * FROM pg_create_logical_replication_slot('slot_lsn','mppdb_decoding',0);
slotname | xlog_position
-----+-----
slot_lsn | 0/6D08B58
(1 row)

gaussdb=# SELECT * FROM pg_create_logical_replication_slot('slot_csn','mppdb_decoding',1);
slotname | xlog_position
-----+-----
slot_csn | 0/59AD800
(1 row)
```

备注：第一个返回值表示`slot_name`，第二个返回值在LSN序复制槽和CSN序复制槽下有不同含义。对于LSN序复制槽，该值为复制槽的`confirmed_flush`，表示COMMIT LSN小于等于该值的事务之后不会被解码输出；对于CSN序复制槽，该值为复制槽的`confirmed_csn`，表示CSN小于等于该值的事务之后不会被解码输出。调用该函数的用户需要具有SYSADMIN权限或具有REPLICATION权限或继承了内置角色`gs_role_replication`的权限。此函数目前只支持在CN或主DN上调用。

 **注意**

当该函数在CN上执行时，如果output\_order值为1，会在所有CN和主DN上创建同名复制槽，如果某些DN上已存在同名复制槽，会在除当前CN节点外，其他不存在同名复制槽的CN和主DN节点上创建CSN序逻辑复制槽，同时报错复制槽已存在。因此需删除其他CN和主DN上已有的同名复制槽（如为LSN序复制槽则需在对应节点手动删除）再在CN上重新创建。如果在CN上创建复制槽时指定output\_order为0，则不会在DN上创建复制槽。CN上创建的复制槽仅用于标识DN上存在相关复制槽。

- `pg_create_physical_replication_slot('slot_name', 'isDummyStandby')`

描述：创建新的物理复制槽。

参数说明：

- slot\_name

流复制槽名称。

取值范围：字符串，仅支持小写字母、数字以及“\_”，“?”，“-”，“.”字符，且不支持“.”或“..”单独作为复制槽名称。

- isDummyStandby

预留参数。

类型：Boolean

返回值类型：name, text

 **说明**

- 调用该函数的用户需要具有SYSADMIN权限或具有REPLICATION权限或继承了内置角色gs\_role\_replication的权限。
  - 由于该函数创建的物理复制槽没有restart\_lsn，会被认为是无效槽，在做checkpoint时会被自动删除。
- `pg_drop_replication_slot('slot_name')`

描述：删除流复制槽。

参数说明：

- slot\_name

流复制槽名称。

取值范围：字符串，仅支持小写字母、数字以及“\_”，“?”，“-”，“.”字符，且不支持“.”或“..”单独作为复制槽名称。

返回值类型：void

 **说明**

- 调用该函数的用户需要具有SYSADMIN权限或具有REPLICATION权限或继承了内置角色gs\_role\_replication的权限。
- 删除数据库时不会删除该库上的逻辑复制槽。该库上的逻辑复制槽需要手动删除，否则将会导致xlog和系统表历史版本无法回收。
- 在CN上删除逻辑复制槽时，若为LSN序逻辑复制槽，则仅删除当前节点复制槽，其他节点同名复制槽不受影响；否则只要其他节点有残留同名CSN序逻辑复制槽，执行删除时不会因为某些节点不存在复制槽而报错，同时所有节点的同名复制槽会被成功删除；如果任何节点均不存在该复制槽，则报错。
- 如果当前CN节点残留LSN序逻辑复制槽，同时其他某些节点上残留同名CSN序逻辑复制槽，则在当前CN节点上执行删除复制槽操作仅会删除本地LSN序逻辑复制槽，待删除完成再次执行删除操作方可删除其他节点的同名复制槽。

- `pg_logical_slot_peek_changes('slot_name', 'upto_lsn', upto_nchanges, 'options_name', 'options_value')`

描述：解码并不推进流复制槽（下次解码可以再次获取本次解出的数据）。

参数说明：

- `slot_name`

流复制槽名称。

取值范围：字符串，仅支持小写字母、数字以及“\_”，“?”，“-”，“.”字符，且不支持“.”或“..”单独作为复制槽名称。

- `upto_lsn`

在CSN序逻辑复制槽上代表日志的CSN，表示解码直到小于等于此CSN的事务日志解码完毕（可能会解码一个CSN大于指定CSN的事务）；在LSN序复制槽上代表日志的LSN，表示解码直到COMMIT LSN大于等于该LSN的第一个事务解码完毕。

取值范围：字符串（代表十六进制格式表示的uint64，在正中间用'/'分割，左右两边各为一个uint32，如某个uint32为0则显示0），如'1/2AAFC60'、'0/A060'或'3A/0'。为NULL时表示不对解码截止的日志位置做限制。

- `upto_nchanges`

解码条数（包含begin和commit）。假设一共有三条事务，分别包含3、5、7条记录，如果`upto_nchanges`为4，那么会解码出前两个事务共8条记录。解码完第二条事务时发现解码条数记录大于等于`upto_nchanges`，会停止解码。

取值范围：非负整数。

#### 📖 说明

`upto_lsn`和`upto_nchanges`中任一参数达到限制，解码都会结束。

- `options`：此项为可选参数，由一系列`options_name`和`options_value`一一对应组成。

- `include-xids`

解码出的data列是否包含xid信息。

取值范围：bool型，默认值为true。

- false：设为false时，解码出的data列不包含xid信息。
- true：设为true时，解码出的data列包含xid信息。

- `skip-empty-xacts`

解码时是否忽略空事务信息。

取值范围：bool型，默认值为false。

- false：设为false时，解码时不忽略空事务信息。
- true：设为true时，解码时会忽略空事务信息。

- `include-timestamp`

解码信息是否包含commit时间戳。

取值范围：bool型，默认值为true。

- false：设为false时，解码信息不包含commit时间戳。
- true：设为true时，解码信息包含commit时间戳。

- **only-local**  
是否仅解码本地日志。  
取值范围：Boolean型，默认值为true。
  - false：设为false时，解码非本地日志和本地日志。
  - true：设为true时，仅解码本地日志。
- **force-binary**  
是否以二进制格式输出解码结果  
取值范围：Boolean型，默认值为false。
  - false：设为false时，以文本格式输出解码结果。
  - true：暂不支持设置。
- **white-table-list**  
白名单参数，包含需要进行解码的schema和表名。  
取值范围：包含白名单中表名的字符串，不同的表以','为分隔符进行隔离；使用'\*'来模糊匹配所有情况；schema名和表名间以'!'分割，不允许存在任意空白符。例：

```
SELECT * FROM pg_logical_slot_peek_changes('slot1', NULL, 4096, 'white-table-list', 'public.t1,public.t2');
```
- **max-txn-in-memory**  
内存管控参数，单位为MB，单个事务占用内存大于该值即进行落盘。  
取值范围：0~100的整型，默认值为0，即不开启此种管控。
- **max-reorderbuffer-in-memory**  
内存管控参数，单位为GB，拼接-发送线程中正在拼接的事务总内存（包含缓存）大于该值则对当前解码事务进行落盘。  
取值范围：0~100的整型，默认值为0，即不开启此种管控。
- **include-user**  
事物的BEGIN逻辑日志是否输出事务的用户名字。  
取值范围：Boolean型，默认值为false。
  - false：设为false时，事物的BEGIN逻辑日志不输出事务的用户名字。
  - true：设为true时，事物的BEGIN逻辑日志输出事务的用户名字。
- **exclude-userids**  
黑名单用户的OID参数。  
取值范围：指定黑名单用户的OID，多个OID通过','分隔，不校验用户OID是否存在。
- **exclude-users**  
黑名单用户的名字参数。  
取值范围：指定黑名单用户的名字，多个名字通过','分隔；通过dynamic-resolution设置是否动态解析识别用户名字。若解码报错用户不存在而中断，在确定日志产生时刻不存在对应的黑名单用户，可以通过

配置dynamic-resolution成true或者从用户黑名单中删除报错用户名字来启动解码继续获取逻辑日志。

- dynamic-resolution  
是否动态解析黑名单用户名字。  
取值范围：bool型，默认值为true。
  - false：设为false时，当解码观测到黑名单exclude-users中用户不存在时将会报错并退出逻辑解码。
  - true：设为true时，当解码观测到黑名单exclude-users中用户不存在时继续解码。

### 📖 说明

其他配置选项可参考《特性指南》中“逻辑复制 > 逻辑解码 > 逻辑解码选项”章节。

返回值类型：text、xid、text

示例：

```
gaussdb=# SELECT * FROM pg_logical_slot_peek_changes('slot_lsn',NULL,4096,'skip-empty-xacts','on');
 location | xid | data
-----+-----
-----+-----
0/6D0B500 | 46914 | BEGIN 46914
0/6D0B530 | 46914 | {"table_name":"public.t1","op_type":"INSERT","columns_name":
["a","b"],"columns_type":["integer","integer"],"columns_val":["3","1"],"old_keys_name":
[],"old_keys_type":["integer","integer"],"old_keys_val":[]}
0/6D0B8B8 | 46914 | COMMIT 46914 (at 2023-02-22 17:29:31.090018+08) CSN 94034528
0/6D0BB58 | 46915 | BEGIN 46915
0/6D0BB88 | 46915 | {"table_name":"public.t1","op_type":"INSERT","columns_name":
["a","b"],"columns_type":["integer","integer"],"columns_val":["3","2"],"old_keys_name":
[],"old_keys_type":["integer","integer"],"old_keys_val":[]}
0/6D0BF08 | 46915 | COMMIT 46915 (at 2023-02-22 17:31:30.672093+08) CSN 94034568
0/6D0BF08 | 46916 | BEGIN 46916
0/6D0BF38 | 46916 | {"table_name":"public.t1","op_type":"INSERT","columns_name":
["a","b"],"columns_type":["integer","integer"],"columns_val":["3","3"],"old_keys_name":
[],"old_keys_type":["integer","integer"],"old_keys_val":[]}
0/6D0C218 | 46916 | COMMIT 46916 (at 2023-02-22 17:31:34.438319+08) CSN 94034570
(9 rows)

gaussdb=# SELECT * FROM pg_logical_slot_peek_changes('slot_csn',NULL,4096,'skip-empty-xacts','on');
 location | xid | data
-----+-----
-----+-----
0/0 | 46914 | BEGIN CSN: 94034528
0/0 | 46914 | {"table_name":"public.t1","op_type":"INSERT","columns_name":
["a","b"],"columns_type":["integer","integer"],"columns_val":["3","1"],"old_keys_name":
[],"old_keys_type":["integer","integer"],"old_keys_val":[]}
0/59ADA60 | 46914 | COMMIT 46914 (at 2023-02-22 17:29:31.090018+08) CSN 94034528
0/59ADA60 | 46915 | BEGIN CSN: 94034568
0/59ADA60 | 46915 | {"table_name":"public.t1","op_type":"INSERT","columns_name":
["a","b"],"columns_type":["integer","integer"],"columns_val":["3","2"],"old_keys_name":
[],"old_keys_type":["integer","integer"],"old_keys_val":[]}
0/59ADA88 | 46915 | COMMIT 46915 (at 2023-02-22 17:31:30.672093+08) CSN 94034568
0/59ADA88 | 46916 | BEGIN CSN: 94034570
0/59ADA88 | 46916 | {"table_name":"public.t1","op_type":"INSERT","columns_name":
["a","b"],"columns_type":["integer","integer"],"columns_val":["3","3"],"old_keys_name":
[],"old_keys_type":["integer","integer"],"old_keys_val":[]}
0/59ADA8A | 46916 | COMMIT 46916 (at 2023-02-22 17:31:34.438319+08) CSN 94034570
(9 rows)
```

备注：函数返回解码结果，每一条解码结果包含三列，对应上述返回值类型，分别表示LSN（LSN序复制槽）或CSN（CSN序复制槽）位置、xid和解码内容。其中location列代表CSN时，仅当解码到COMMIT日志时才会更新。调用该函数的用户

需要具有SYSADMIN权限或具有REPLICATION权限或继承了内置角色gs\_role\_replication的权限。

#### 📖 说明

在CN上，该函数不支持在CSN序复制槽（confirmed\_csn值不为0）上执行。

- pg\_logical\_slot\_get\_changes('slot\_name', 'upto\_lsn', upto\_nchanges, 'options\_name', 'options\_value')

描述：解码并推进流复制槽。

参数说明：与pg\_logical\_slot\_peek\_changes一致，详细内容请参见[pg\\_logical\\_slot\\_peek\\_changes](#)。

备注：调用该函数的用户需要具有SYSADMIN权限或具有REPLICATION权限或继承了内置角色gs\_role\_replication的权限。

#### 📖 说明

在CN上，该函数不支持在CSN序复制槽（confirmed\_csn值不为0）上执行。此函数在备DN调用会同步推进主DN上对应的逻辑复制槽。在备DN上执行该函数，推进主DN对应复制槽时需占用主DN的一个walsender。由于逻辑解码功能会为每个逻辑复制槽预留walsender，因此正常场景执行该函数会正常推进主DN的逻辑复制槽，如果短时间连续执行该函数会导致通知主DN推进失败，且没有报错。

- pg\_logical\_slot\_peek\_binary\_changes('slot\_name', 'upto\_lsn', upto\_nchanges, 'options\_name', 'options\_value')

描述：以二进制格式解码且不推进流复制槽（下次解码可以再次获取本次解出的数据）。

参数说明：

- slot\_name

流复制槽名称。

取值范围：字符串，仅支持小写字母、数字以及“\_”，“?”，“-”，“.”字符，且不支持“.”或“..”单独作为复制槽名称。

- upto\_lsn

在CSN序逻辑复制槽上代表日志的CSN，表示解码直到小于等于此CSN的事务日志解码完毕（可能会解码一个CSN大于指定CSN的事务）；在LSN序复制槽上代表日志的LSN，表示解码直到COMMIT LSN大于等于该LSN的第一个事务解码完毕。

取值范围：字符串（代表十六进制格式表示的uint64，在正中间用 '/' 分割，左右两边各为一个uint32，如某个uint32为0则显示0），如'1/2AAFC60'、'0/A060'或'3A/0'。为NULL时表示不对解码截止的日志位置做限制。

- upto\_nchanges

解码条数（包含begin和commit）。假设一共有三条事务，分别包含3、5、7条记录，如果upto\_nchanges为4，那么会解码出前两个事务共8条记录。解码完第二条事务时发现解码条数记录大于等于upto\_nchanges，会停止解码。

取值范围：非负整数。

#### 📖 说明

upto\_lsn和upto\_nchanges中任一参数达到限制，解码都会结束。

- options: 此项为可选参数，由一系列options\_name和options\_value一一对应组成。

- **include-xids**  
解码出的data列是否包含xid信息。  
取值范围：Boolean型，默认值为true。
  - false：设为false时，解码出的data列不包含xid信息。
  - true：设为true时，解码出的data列包含xid信息。
- **skip-empty-xacts**  
解码时是否忽略空事务信息。  
取值范围：Boolean型，默认值为false。
  - false：设为false时，解码时不忽略空事务信息。
  - true：设为true时，解码时会忽略空事务信息。
- **include-timestamp**  
解码信息是否包含commit时间戳。  
取值范围：Boolean型，默认值为true。
  - false：设为false时，解码信息不包含commit时间戳。
  - true：设为true时，解码信息包含commit时间戳。
- **only-local**  
是否仅解码本地日志。  
取值范围：Boolean型，默认值为true。
  - false：设为false时，解码非本地日志和本地日志。
  - true：设为true时，仅解码本地日志。
- **force-binary**  
对此函数不生效。  
取值范围：Boolean型，均以二进制格式输出结果。
- **white-table-list**  
白名单参数，包含需要进行解码的schema和表名。  
取值范围：包含白名单中表名的字符串，不同的表以','为分隔符进行隔离；使用'\*'来模糊匹配所有情况；schema名和表名间以'.'分割，不允许存在任意空白符。例：`select * from pg_logical_slot_peek_binary_changes('slot1', NULL, 4096, 'white-table-list', 'public.t1,public.t2');`
- **max-txn-in-memory**  
内存管控参数，单位为MB，单个事务占用内存大于该值即进行落盘。  
取值范围：0~100的整型，默认值为0，即不开启此种管控。
- **max-reorderbuffer-in-memory**  
内存管控参数，单位为GB，拼接-发送线程中正在拼接的事务总内存（包含缓存）大于该值则对当前解码事务进行落盘。  
取值范围：0~100的整型，默认值为0，即不开启此种管控。

- **include-user**  
事物的BEGIN逻辑日志是否输出事务的用户名字。  
取值范围：Boolean型，默认值为false。
  - false：设为false时，事务的BEGIN逻辑日志不输出事务的用户名字。
  - true：设为true时，事务的BEGIN逻辑日志输出事务的用户名字。
- **exclude-userids**  
黑名单用户的OID参数。  
取值范围：指定黑名单用户的OID，多个OID通过','分隔，不校验用户OID是否存在。
- **exclude-users**  
黑名单用户的名字参数。  
取值范围：指定黑名单用户的名字，多个名字通过','分隔；通过dynamic-resolution设置是否动态解析识别用户名字。若解码报错用户不存在而中断，在确定日志产生时刻不存在对应的黑名单用户，可以通过配置dynamic-resolution成true或者从用户黑名单中删除报错用户名字来启动解码继续获取逻辑日志。
- **dynamic-resolution**  
是否动态解析黑名单用户名字。  
取值范围：Boolean型，默认值为true。
  - false：设为false时，当解码观测到黑名单exclude-users中用户不存在时将会报错并退出逻辑解码。
  - true：设为true时，当解码观测到黑名单exclude-users中用户不存在时继续解码。

#### 说明

某些配置选项在函数中仅能配置而不实际生效，可参考《特性指南》中“逻辑复制 > 逻辑解码 > 逻辑解码选项”章节。

返回值类型：text、xid、bytea

备注：函数返回解码结果，每一条解码结果包含三列，对应上述返回值类型，分别表示LSN位置、xid和二进制格式的解码内容。调用该函数的用户需要具有SYSADMIN权限或具有REPLICATION权限或继承了内置角色gs\_role\_replication的权限。

#### 说明

在CN上，该函数不支持在CSN序复制槽（confirmed\_csn值不为0）上执行。

- **pg\_logical\_slot\_get\_binary\_changes('slot\_name', 'upto\_lsn', upto\_nchanges, 'options\_name', 'options\_value')**

描述：以二进制格式解码并推进流复制槽。

参数说明：与pg\_logical\_slot\_peek\_binary\_changes一致，详细内容请参见[pg\\_logical\\_slot\\_peek\\_bi...](#)。

备注：调用该函数的用户需要具有SYSADMIN权限或具有REPLICATION权限或继承了内置角色gs\_role\_replication的权限。



**说明**

在CN上，该函数不支持在CSN序复制槽（confirmed\_csn值不为0）上执行。该函数不支持在备DN上执行。

- `pg_replication_slot_advance ('slot_name', 'upto_lsn')`

描述：直接推进流复制槽到指定位置（CSN序逻辑复制槽代表CSN，LSN序复制槽代表LSN），不输出解码结果。

参数说明：

- `slot_name`

流复制槽名称。

取值范围：字符串，不支持除小写字母，数字，以及“\_”，“？”，“-”，“.”以外的字符，且不支持'!'或'..'单独作为复制槽名称。

- `upto_lsn`

在CSN序逻辑复制槽上代表推进到的日志CSN位置，下次解码时只会输出比该CSN大的事务结果。如果输入的CSN比当前流复制槽记录的confirmed\_csn还要小，则直接返回；如果输入的CSN比当前可获取的最新CSN要大，则推进到当前可获取的最新CSN。

在LSN序复制槽上代表推进到的日志LSN位置，下次解码时只会输出提交位置比该LSN大的事务结果。如果输入的LSN比当前流复制槽记录的推进位置还要小，则报错；如果输入的LSN比当前最新物理日志LSN还要大，则推进到当前最新物理日志LSN。

取值范围：字符串（代表十六进制格式表示的uint64，在正中间用'/'分割，左右两边各为一个uint32，如某个uint32为0则显示0），如'1/2AAFC60'、'0/A060'或'3A/0'。为NULL时表示不对解码截止的日志位置做限制。

返回值类型：name, text

**说明**

- 返回值分别对应slot\_name和实际推进到的位置（CSN或LSN）。调用该函数的用户需要具有SYSADMIN权限或具有REPLICATION权限或继承了内置角色gs\_role\_replication的权限。
- 在CN上，该函数不支持在CSN序复制槽（confirmed\_csn值不为0）上执行。该函数在备DN上仅支持对逻辑复制槽执行，同步推进主DN上对应的逻辑复制槽。在备DN上执行该函数，推进主DN对应复制槽时需占用主DN的一个walsender。由于逻辑解码功能会为每个逻辑复制槽预留walsender，因此正常场景执行该函数会正常推进主DN的逻辑复制槽，如果短时间连续执行该函数会导致通知主DN推进失败，且没有报错。
- `pg_get_replication_slots()`

描述：获取复制槽列表。

示例：

在DN上执行查询：

```
gaussdb=# SELECT * FROM pg_get_replication_slots();
 slot_name | plugin | slot_type | datoid | active | xmin | catalog_xmin | restart_lsn |
 dummy_standby | confirmed_flush | confirmed_csn
```

```
-----+-----+-----+-----+-----+-----+-----+-----+-----+
dn_6002 | | physical | 0 | t | | | 0/3622B528 | f | |
dn_6003 | | physical | 0 | t | | | 0/3622B528 | f | |
slot_lsn | mppdb_decoding | logical | 131072 | f | | | 66658 | 0/36252350 | f |
0/362523D0 |
slot_test | mppdb_decoding | logical | 131072 | f | | | 66658 | 0/36251718 | f |
| | 10025527
```

(4 rows)

在CN上执行查询：

```
gaussdb=# SELECT * FROM pg_get_replication_slots();
```

```
slot_name | plugin | slot_type | datoid | active | xmin | catalog_xmin | restart_lsn |
dummy_standby | confirmed_flush | confirmed_csn
+-----+-----+-----+-----+-----+-----+-----+-----+
slot_test | mppdb_decoding | logical | 139264 | f | | | f |
(1 row)
```

返回值类型: text、text、text、oid、boolean、xid、xid、text、boolean、text、xid

备注：返回值的slot\_name代表复制槽名，plugin代表逻辑复制槽对应的输出插件名称，slot\_type代表复制槽的类型（physical代表物理复制槽，logical代表逻辑复制槽），datoid代表复制槽所在的数据库OID，active代表复制槽是否为激活状态（f代表未激活，t代表已激活），xmin代表数据库须为复制槽保留的最早事务的事务号，catalog\_xmin代表数据库须为逻辑复制槽保留的最早的涉及系统表的事务的事务号，restart\_lsn表示复制槽需要的最早xlog的物理位置，dummy\_standby是预留参数，confirmed\_flush代表客户端确认接收到的日志位置（逻辑复制槽专用），confirmed\_csn代表客户端确认接收到的日志中最后一个事务对应的CSN（逻辑复制槽专用）。

### 须知

在DN上执行查询，LSN序逻辑复制槽的confirmed\_csn查询结果为空，CSN序逻辑复制槽的confirmed\_flush查询结果为空；在CN上执行查询，CSN序逻辑复制槽的catalog\_xmin、restart\_lsn、confirmed\_flush和confirmed\_csn均不予显示，查询结果为空。

- pg\_logical\_get\_area\_changes('LSN\_start', 'LSN\_end', upto\_nchanges, 'decoding\_plugin', 'xlog\_path', 'options\_name', 'options\_value')

描述：没有ddl的前提下，指定lsn区间进行解码，或者指定xlog文件进行解码。

## 📖 说明

约束条件如下：

- 当前网络和硬件环境正常。
- 单条元组大小建议不超过500MB，500MB~1GB之间会报错。
- 不支持数据页复制这种不落xlog的数据找回。
- 调用接口时，要求日志级别wal\_level=logical，且只有在wal\_level=logical期间产生的日志文件才能被解析。如果使用的xlog文件为非logical级别，则解码内容没有对应的值和类型，无其他影响。如果wal\_level未被设置成logical级别，则报错不解码。
- xlog文件只能被完全同构的dn的某个副本解析，且数据库发生没有DDL操作和VACUUM FULL，以确保可以找到数据对应的元信息。
- 需注意一次不要读入过多xlog文件，在指定范围解码不指定文件解码时，推荐指定一个xlog文件的大小。一般情况下，一个xlog文件解码过程中占用内存约为该xlog文件大小的2~3倍。
- 不支持VACUUM FULL之前的数据找回。
- 不能解码扩容前的xlog文件。
- 对于update语句解码需要表有主键，否则会导致update语句where里数据为空。
- 不支持toast类型、clob类型和blob类型的字段解码，解码时遇到会跳过或者报错。
- 此解码方式为根据xlog文本记录数据进行解码，将可解码内容解码出来，不基于事务进行解码。因此不在此xlog里的数据无法解码。
- 从解码点开始，如果未指定解码文件，会先检测从解码开始点到最新redo值之间是否发生ddl，如果发生ddl则全部不解码；如果指定解码文件，会同时检测解码文件的开始点到文件最后可读内容之间，以及数据目录下xlog开始点到最新redo值之间是否发生ddl，检测到一条ddl则对所有表都不解码。
- 不支持CSN序复制槽。

备注：打开三权分立时，只有数据库初始用户可以调用；关闭三权分立时，需要具备系统管理员权限。

参数说明：

- LSN\_start  
指定开始解码的lsn。  
取值范围：字符串（LSN，格式为xlogid/xrecoff），如'1/2AAFC60'。为NULL时表示不对解码起始的日志位置做限制。
- LSN\_end  
指定解码结束的lsn。  
取值范围：字符串（LSN，格式为xlogid/xrecoff），如'1/2AAFC60'。为NULL时表示不对解码截止的日志位置做限制。
- upto\_nchanges  
解码条数（包含begin和commit）。假设一共有三条事务，分别包含3、5、7条记录，如果upto\_nchanges为4，那么会解码出前两个事务共8条记录。解码完第二条事务时发现解码条数记录大于等于upto\_nchanges，会停止解码。  
取值范围：非负整数。

## 📖 说明

LSN和upto\_nchanges中任一参数达到限制，解码都会结束。

- decoding\_plugin  
解码插件，指定解码内容输出格式的so插件。

取值范围：提供mppdb\_decoding和sql\_decoding两个解码插件。

- xlog\_path

解码插件，指定解码文件的xlog绝对路径，文件级别

取值范围：NULL 或者 xlog文件绝对路径的字符串。

- options: 此项为可选参数，由一系列options\_name和options\_value一一对应组成，可以缺省。

▪ include-xids

解码出的data列是否包含xid信息。

取值范围：bool型，默认值为true。

false: 设为false时，解码出的data列不包含xid信息。

true: 设为true时，解码出的data列包含xid信息。

▪ skip-empty-xacts

解码时是否忽略空事务信息。

取值范围：bool型，默认值为false。

false: 设为false时，解码时不忽略空事务信息。

true: 设为true时，解码时会忽略空事务信息。

▪ include-timestamp

解码信息是否包含commit时间戳。

取值范围：bool型，默认值为true。

false: 设为false时，解码信息不包含commit时间戳。

true: 设为true时，解码信息包含commit时间戳。

▪ only-local

是否仅解码本地日志。

取值范围：Boolean型，默认值为true。

false: 设为false时，解码非本地日志和本地日志。

true: 设为true时，仅解码本地日志。

▪ force-binary

是否以二进制格式输出解码结果

取值范围：Boolean型，默认值为false。

false: 设为false时，以文本格式输出解码结果。

true: 暂不支持设置。

▪ white-table-list

白名单参数，包含需要进行解码的Schema和表名。取值范围：包含白名单中表名的字符串，不同的表以','为分隔符进行隔离；使用'\*'来模糊匹配所有情况；Schema名和表名间以'.'分割，不允许存在任意空白符。

示例：

```
-在CN上执行DML操作，在DN上可以查询出当前DN上执行的DML：
gaussdb=# SELECT * FROM pg_logical_get_area_changes('0/502E418', NULL, NULL, 'sql_decoding',
NULL);
location | xid | data
-----+-----+-----
```

```
0/502E448 | 17365 | insert into public.t1 values (1, 1);
0/502E5A0 | 17365 | COMMIT 17365 (at 2023-11-01 11:28:43.92526+08) 2010016
0/502E5D0 | 17366 | delete from public.t1 where a = 1;insert into public.t1 values (1, 2);
0/502E6D8 | 17366 | COMMIT 17366 (at 2023-11-01 11:28:45.889283+08) 2010017
0/502E7B8 | 17367 | delete from public.t1 where a = 1;
0/502E8B0 | 17367 | COMMIT 17367 (at 2023-11-01 11:28:48.301307+08) 2010018
(6 rows)
```

- `gs_get_parallel_decode_status()`

描述：监控各个解码线程的读取日志队列和解码结果队列的长度，以便定位并行解码性能瓶颈。

返回值类型：text、int、text、text、text、int64、int64、TimestampTz

示例：

```
gaussdb=# SELECT * FROM gs_get_parallel_decode_status();
 slot_name | parallel_decode_num | read_change_queue_length | decode_change_queue_length |
 reader_lsn | working_txn_cnt | working_txn_memory | decoded_time
-----+-----+-----+-----+-----+-----+-----+-----
 slot1 | 2 | queue0: 1005, queue1: 320 | queue0: 63, queue1: 748 | 0/1DCE2578
 | 42 | 192927504 | 2023-01-10 11:18:22+08
(1 row)
```

备注：返回值的slot\_name代表复制槽名，parallel\_decode\_num代表该复制槽的并行解码线程数，read\_change\_queue\_length列出了每个解码线程读取日志队列的当前长度，decode\_change\_queue\_length列出了每个解码线程解码结果队列的当前长度，reader\_lsn表示当前reader线程读取的日志位置，working\_txn\_cnt表示当前拼接-发送线程中正在拼接的事务个数，working\_txn\_memory代表拼接-发送线程中拼接事务占用总内存（单位字节），decoded\_time代表该复制槽最新解码到的WAL日志时间。

### 须知

decoded\_time时间来自检查点日志和事务提交日志，存在一定误差。如果没有解码到任何前述包含时间的日志，则显示“2000-01-01 08:00:00+08”（依照数据库设置的时区而定）。

- `gs_get_slot_decoded_wal_time(slot_name)`

描述：查看某个复制槽最新解码的WAL日志时间。

参数说明：

- slot\_name:

要查询的复制槽名称。

取值范围：字符串，不支持除字母、数字以及“\_”，“?”，“-”，“.”以外的字符。

示例：

```
gaussdb=# SELECT * FROM gs_get_slot_decoded_wal_time('replication_slot');
 gs_get_slot_decoded_wal_time

 2023-01-10 11:25:22+08
(1 row)
```

备注：返回一列值代表该复制槽最新解码到的WAL日志时间。

**须知**

返回的时间来自检查点日志和事务提交日志，存在一定误差。如果没有解码到任何前述包含时间的日志，则显示“2000-01-01 08:00:00+08”（依照数据库设置的时区而定）。查询一个当前不存在的逻辑复制槽的最新解码的WAL日志时间时，返回NULL，在gsq中NULL显示和设置有关，可以使用\pset null 'null'设置。

- `gs_logical_parallel_decode_status('slot_name')`

描述：获取并行逻辑解码某一复制槽的解码统计信息，包含26行指标。

指标定义如下：

Record - (stat\_id int, stat\_name TEXT, value TEXT)

**表 7-100 指标含义**

| 指标名称                         | 说明                            |
|------------------------------|-------------------------------|
| slot_name                    | 逻辑解码任务复制槽名称。                  |
| reader_lsn                   | 逻辑解码日志位置。                     |
| wal_read_total_time          | 日志模块加载耗时。                     |
| wal_wait_total_time          | 日志模块等待耗时。                     |
| parser_total_time            | reader线程处理耗时。                 |
| decoder_total_time           | 各decoder线程处理耗时总值。             |
| sender_total_time            | sender线程处理耗时。                 |
| net_send_total_time          | 网络发送逻辑日志耗时。                   |
| net_wait_total_time          | 网络等待发送逻辑日志耗时。                 |
| net_send_total_bytes         | 网络发送逻辑日志字节数。                  |
| transaction_count            | 事务数量。                         |
| big_transaction_count        | 大事务数量。                        |
| max_transaction_tuples       | 事务操作元组的最大数量。                  |
| sent_transaction_count       | 发送事务数量（本库）。                   |
| spill_disk_transaction_count | 落盘事务数量。                       |
| spill_disk_bytes             | 累计落盘字节数量，单位：byte。             |
| spill_disk_count             | 落盘次数。                         |
| input_queue_full_count       | 各decode线程输入队列FULL次数总数。        |
| output_queue_full_count      | 各decode线程输出队列FULL次数总数。        |
| dml_count                    | 各decode线程解码WAL日志中DML数量（本库）总数。 |

| 指标名称                    | 说明                              |
|-------------------------|---------------------------------|
| dml_filtered_count      | 各decode线程解码过滤WAL日志中DML数量（本库）总数。 |
| toast_count             | 涉及TOAST表修改行数。                   |
| candidate_catalog_xmin  | 当前逻辑复制槽catalog_xmin候选点。         |
| candidate_xmin_lsn      | 推进catalog_xmin所需要的日志确认接收点。      |
| candidate_restart_valid | 推进restart_lsn所需要的日志确认接收点。       |
| candidate_restart_lsn   | 当前逻辑复制槽restart_lsn候选点。          |

参数说明：

- slot\_name

流复制槽名称。

取值范围：字符串，仅支持小写字母、数字以及“\_”，“?”，“-”，“.”字符，且不支持“.”或“..”单独作为复制槽名称。

返回值类型：int、text、text

示例：

```
gaussdb=# SELECT * FROM gs_logical_parallel_decode_status('replication_slot');
```

| stat_id | stat_name                    | value            |
|---------|------------------------------|------------------|
| 1       | slot_name                    | replication_slot |
| 2       | reader_lsn                   | 0/357E180        |
| 3       | wal_read_total_time          | 266694599        |
| 4       | wal_wait_total_time          | 266691307        |
| 5       | parser_total_time            | 39971            |
| 6       | decoder_total_time           | 81216            |
| 7       | sender_total_time            | 48193            |
| 8       | net_send_total_time          | 19388            |
| 9       | net_wait_total_time          | 0                |
| 10      | net_send_total_bytes         | 266897           |
| 11      | transaction_count            | 7                |
| 12      | big_transaction_count        | 1                |
| 13      | max_transaction_tuples       | 4096             |
| 14      | sent_transaction_count       | 7                |
| 15      | spill_disk_transaction_count | 1                |
| 16      | spill_disk_bytes             | 244653           |
| 17      | spill_disk_count             | 4096             |
| 18      | input_queue_full_count       | 0                |
| 19      | output_queue_full_count      | 0                |
| 20      | dml_count                    | 4097             |
| 21      | dml_filtered_count           | 0                |
| 22      | toast_count                  | 0                |
| 23      | candidate_catalog_xmin       | 17152            |
| 24      | candidate_xmin_lsn           | 0/420A598        |
| 25      | candidate_restart_valid      | 0/420A598        |
| 26      | candidate_restart_lsn        | 0/420A598        |

(26 rows)

备注：按照指标定义，指标应该满足下列约束关系：

wal\_read\_total\_time >= wal\_wait\_total\_time;

transaction\_count >= big\_transaction\_count;

transaction\_count >= sent\_transaction\_count;

transaction\_count >= spill\_disk\_transaction\_count;

dml\_count >= dml\_filtered\_count;

dml\_count >= toast\_count;

如果spill\_transaction\_count == 0，那么 spill\_disk\_bytes == 0;

但由于严格保证需要频繁加锁解锁，将对性能造成较大影响，故上面约束关系在多线程情况下可能不满足。

transaction\_count 统计的是所有库的事务数量。

sent\_transaction\_count统计的是本库的发送事务数量，因为非本库事务将不会被发送。

当传入不存在的slot\_name时，函数不报错，返回值为空。

- gs\_logical\_parallel\_decode\_reset\_status('slot\_name')

描述：重置gs\_logical\_parallel\_decode\_status('slot\_name')中的指标。

参数说明：

- slot\_name

流复制槽名称。

取值范围：字符串，仅支持小写字母、数字以及“\_”，“?”，“-”，“.”字符，且不支持“.”或“..”单独作为复制槽名称。

返回值类型：text

示例：

```
gaussdb=# SELECT * FROM gs_logical_parallel_decode_reset_status('replication_slot');
gs_logical_parallel_decode_reset_status
```

```

OK
(1 row)
```

```
gaussdb=# SELECT * FROM gs_logical_parallel_decode_status('replication_slot');
stat_id | stat_name | value
```

```
-----+-----+-----
1 | slot_name | replication_slot
2 | reader_lsn | 0/357E420
3 | wal_read_total_time | 0
4 | wal_wait_total_time | 0
5 | parser_total_time | 0
6 | decoder_total_time | 0
7 | sender_total_time | 0
8 | net_send_total_time | 0
9 | net_wait_total_time | 0
10 | net_send_total_bytes | 0
11 | transaction_count | 0
12 | big_transaction_count | 0
13 | max_transaction_tuples | 0
14 | sent_transaction_count | 0
15 | spill_disk_transaction_count | 0
16 | spill_disk_bytes | 0
17 | spill_disk_count | 0
18 | input_queue_full_count | 0
19 | output_queue_full_count | 0
20 | dml_count | 0
21 | dml_filtered_count | 0
22 | toast_count | 0
23 | candidate_catalog_xmin | 0
24 | candidate_xmin_lsn | 0/0
25 | candidate_restart_valid | 0/420A598
26 | candidate_restart_lsn | 0/420A598
```

(26 rows)

备注：传入不存在的slot\_name时，函数不报错，返回值为invalid slot name。

不允许对正在进行observe的复制槽进行reset操作，异常信息按优先级如下：



- a. slot\_name为空, 报错, 显示: ERROR: inputString should not be NULL。
  - b. slot\_name不为空, 但不存在, 不报错, 显示: invalid slot name。
  - c. slot\_name不为空, 但当前slot\_name对应的复制槽正在被采样 (observing), 不报错, 显示: can't reset during observing! use gs\_logical\_decode\_stop\_observe to stop。
- gs\_logical\_decode\_start\_observe('slot\_name', window, interval)  
描述: 开启逻辑复制性能指标采样。分布式暂不支持。  
参数说明:
    - slot\_name  
流复制槽名称。  
取值范围: 字符串, 仅支持小写字母、数字以及“\_”, “?”, “-”, “.”字符, 且不支持“.”或“..”单独作为复制槽名称。
    - window  
指定采样窗口大小  
取值范围: 整数类型, 最小2, 最大1024, 收集最近interval\*window时间内采样数据。
    - interval  
性能监控的间隔, 时间间隔类型, 秒级。  
取值范围: 时间间隔类型, 最小1s, 最大1min, 收集最近interval\*window时间内采样数据。  
返回值类型: text
  - gs\_logical\_decode\_stop\_observe('slot\_name')  
描述: 停止逻辑复制性能指标采样。分布式暂不支持。  
参数说明:
    - slot\_name  
流复制槽名称。  
取值范围: 字符串, 仅支持小写字母、数字以及“\_”, “?”, “-”, “.”字符, 且不支持“.”或“..”单独作为复制槽名称。
    - 返回值类型: text
  - gs\_logical\_decode\_observe\_data('slot\_name')  
描述: 展示逻辑复制性能指标采样原始数据。分布式暂不支持。  
参数说明:
    - slot\_name  
流复制槽名称。  
取值范围: 字符串, 仅支持小写字母、数字以及“\_”, “?”, “-”, “.”字符, 且不支持“.”或“..”单独作为复制槽名称。
    - 返回值类型: setof record
  - gs\_logical\_decode\_observe('slot\_name')  
描述: 展示逻辑复制性能指标数据。分布式暂不支持。  
参数说明:
    - slot\_name  
流复制槽名称。

取值范围：字符串，仅支持小写字母、数字以及“\_”，“?”，“-”，“.”字符，且不支持“.”或“..”单独作为复制槽名称。

- 返回值类型：setof record

- `gs_logical_decode_observe_status('slot_name')`

描述：查询指定逻辑解码任务的监控状态。分布式暂不支持。

参数说明：

- `slot_name`

流复制槽名称。

取值范围：字符串，仅支持小写字母、数字以及“\_”，“?”，“-”，“.”字符，且不支持“.”或“..”单独作为复制槽名称。

- 返回值类型：text

- `gs_get_parallel_decode_thread_info()`

描述：在并行解码所在的DN执行，返回当前DN上并行解码的线程信息。

返回值类型：int64、text、text、int

示例：

```
gaussdb=# SELECT * FROM gs_get_parallel_decode_thread_info();
 thread_id | slot_name | thread_type | seq_number
```

| thread_id       | slot_name | thread_type | seq_number |
|-----------------|-----------|-------------|------------|
| 140335364699904 | slot1     | sender      | 1          |
| 140335214098176 | slot1     | reader      | 1          |
| 140335325312768 | slot1     | decoder     | 1          |
| 140335291750144 | slot1     | decoder     | 2          |
| 140335274968832 | slot1     | decoder     | 3          |
| 140335258187520 | slot1     | decoder     | 4          |
| 140335165404928 | slot2     | sender      | 1          |
| 140335022864128 | slot2     | reader      | 1          |
| 140335129818880 | slot2     | decoder     | 1          |
| 140335113037568 | slot2     | decoder     | 2          |

(10 rows)

备注：返回值thread\_id代表线程id，slot\_name代表复制槽名，thread\_type表示线程种类（共三种，sender代表发送线程、reader代表读取线程、decoder代表解码线程），seq\_number代表每个线程在当前复制槽中同种线程的序号。其中sender和reader在每个并行解码连接中均只有一个，因此序号均为1，decoder的序号从1排列到当前复制槽解码并行度。

- `pg_replication_origin_create (node_name)`

描述：用给定的外部名称创建一个复制源，并且返回分配给它的内部ID。

备注：调用该函数的用户需要具有SYSADMIN权限。

参数说明：

- `node_name`

待创建的复制源的名称。

取值范围：字符串，不支持除字母、数字以及“\_”，“?”，“-”，“.”以外的字符。

返回值类型：oid

- `pg_replication_origin_drop (node_name)`

描述：删除一个以前创建的复制源，包括任何相关的重放进度。

备注：调用该函数的用户需要具有SYSADMIN权限。

参数说明：

- node\_name  
待删除的复制源的名称。  
取值范围：字符串，不支持除字母、数字以及“\_”，“?”，“-”，“.”以外的字符。
- pg\_replication\_origin\_oid (node\_name)  
描述：根据名称查找复制源并返回内部ID。如果没有发现这样的复制源，则抛出错误。  
备注：调用该函数的用户需要具有SYSADMIN权限。  
参数说明：
  - node\_name  
要查找的复制源的名称  
取值范围：字符串，不支持除字母、数字以及“\_”，“?”，“-”，“.”以外的字符。返回值类型：oid
- pg\_replication\_origin\_session\_setup (node\_name)  
描述：将当前会话标记为从给定的原点回放，从而允许跟踪回放进度。只能在当前没有选择原点时使用。使用pg\_replication\_origin\_session\_reset 命令来撤销。  
备注：调用该函数的用户需要具有SYSADMIN权限。  
参数说明：
  - node\_name  
复制源名称。  
取值范围：字符串，不支持除字母、数字以及“\_”，“?”，“-”，“.”以外的字符。
- pg\_replication\_origin\_session\_reset ()  
描述：取消pg\_replication\_origin\_session\_setup()的效果。  
备注：调用该函数的用户需要具有SYSADMIN权限。
- pg\_replication\_origin\_session\_is\_setup ()  
描述：如果在当前会话中选择了复制源则返回真。  
备注：调用该函数的用户需要具有SYSADMIN权限。  
返回值类型：boolean
- pg\_replication\_origin\_session\_progress (flush)  
描述：返回当前会话中选择的复制源的重放位置。  
备注：调用该函数的用户需要具有SYSADMIN权限。  
参数说明：
  - flush  
决定对应的本地事务是否被确保已经刷入磁盘。  
取值范围：boolean返回值类型：LSN
- pg\_replication\_origin\_xact\_setup (origin\_lsn, origin\_timestamp)  
描述：将当前事务标记为重放在给定LSN和时间戳上提交的事务。只能在使用pg\_replication\_origin\_session\_setup选择复制源时调用。  
备注：调用该函数的用户需要具有SYSADMIN权限。

参数说明：

- origin\_lsn  
复制源回放位置。  
取值范围：LSN
- origin\_timestamp  
事务提交时间。  
取值范围：timestamp with time zone

- pg\_replication\_origin\_xact\_reset ()

描述：取消pg\_replication\_origin\_xact\_setup()的效果。

备注：调用该函数的用户需要具有SYSADMIN权限。

- pg\_replication\_origin\_advance (node\_name, lsn)

描述：

将给定节点的复制进度设置为给定的位置。这主要用于设置初始位置，或在配置更改或类似的变更后设置新位置。

注意：这个函数的使用不当可能会导致不一致的复制数据。

备注：调用该函数的用户需要具有SYSADMIN权限。

参数说明：

- node\_name  
已有复制源名称。  
取值范围：字符串，不支持除字母、数字以及“\_”，“?”，“-”，“.”以外的字符。
- lsn  
复制源回放位置。  
取值范围：LSN

- pg\_replication\_origin\_progress (node\_name, flush)

描述：返回给定复制源的重放位置。

备注：调用该函数的用户需要具有SYSADMIN权限。

参数说明：

- node\_name  
复制源名称。  
取值范围：字符串，不支持除字母、数字以及“\_”，“?”，“-”，“.”以外的字符。
- flush  
决定对应的本地事务是否被确保已经刷入磁盘。  
取值范围：boolean

- pg\_show\_replication\_origin\_status()

描述：获取复制源的复制状态。

备注：调用该函数的用户需要具有SYSADMIN权限。

返回值类型：

- local\_id: oid, 复制源id。
- external\_id: text, 复制源名称。

- remote\_lsn: LSN, 复制源的lsn位置。
- local\_lsn: LSN, 本地的lsn位置。
- gs\_get\_distribute\_decode\_status()  
描述: 获取当前节点上分布式解码状态细节（以复制槽为粒度），需在CN上执行，DN上执行仅返回空。

返回值类型: text、int、int、int64、xid、xid、text、text、text

```
gaussdb=# SELECT * FROM gs_get_distribute_decode_status();
 slot_name | logical_receiver_num | slice_num | walsender_thread_id | last_sent_csn |
last_confirmed_csn | receiver_queue_length | connect_times |
csn_receive_array
-----+-----+-----+-----+-----+
+-----+-----+-----+-----+-----+
+-----+-----+-----+-----+-----+
slot1 | 1 | 3 | 139958481843968 | 2012169 | 2010107 | queue0: 1,
queue1: 1, queue2: 0 | slice0: 2, slice1: 2, slice2: 2 | slice0: 2012244, slice1: 2012244, slice2: 2012244
(1 row)
```

表 7-101 指标含义

| 指标名称                  | 类型    | 说明                         |
|-----------------------|-------|----------------------------|
| slot_name             | text  | 复制槽名。                      |
| logical_receiver_num  | int   | 分布式解码启动的receiver线程数量。      |
| slice_num             | int   | 集群分片数。                     |
| walsender_thread_id   | int64 | walsender线程id。             |
| last_sent_csn         | xid   | 最近发送的CSN。                  |
| last_confirmed_csn    | xid   | 最后从客户端返回的已确认接收的CSN。        |
| receiver_queue_length | text  | 各DN接收日志队列长度（拼接后以字符串格式显示）。  |
| connect_times         | text  | 各DN连接次数（拼接后以字符串格式显示）。      |
| csn_receive_array     | text  | 各DN获取到的最新CSN（拼接后以字符串格式显示）。 |

- gs\_get\_distribute\_decode\_status\_detail()  
描述: 获取当前节点上分布式解码状态细节（以DN为粒度），需在CN上执行，DN上执行仅返回空。

返回值类型: text、int、int64、int、int、xid

```
gaussdb=# SELECT * FROM gs_get_distribute_decode_status_detail();
 slot_name | slice_id | thread_id | queue_len | connect_times | received_csn
-----+-----+-----+-----+-----+-----+
slot1 | 0 | 139959895848704 | 1 | 2 | 2012244
slot1 | 1 | 139959895848704 | 1 | 2 | 2012244
slot1 | 2 | 139959895848704 | 0 | 2 | 2012244
(3 rows)
```

表 7-102 指标含义

| 指标名称          | 类型    | 说明                   |
|---------------|-------|----------------------|
| slot_name     | text  | 复制槽名。                |
| slice_id      | int   | 分片号（从0开始）。           |
| thread_id     | int64 | 分布式解码启动的receiver线程号。 |
| queue_len     | int   | 当前DN接收日志队列长度。        |
| connect_times | int   | 各DN连接次数。             |
| received_csn  | xid   | 从当前DN获取的最新CSN。       |

### 7.6.26.11 段页式存储函数

#### 📖 说明

- 在AStore存储引擎下创建段页式表，需要在创建数据表时指定参数segment=on。例如：  
CREATE TABLE t1(id int) WITH (segment=on, storage\_type=astore);
- 段页式存储函数相关字段取值说明：
  - forknum：数据文件分支。  
取值范围：【 0: mainfork; 1: fsmfork; 2: vm fork 】。
  - file id：数据文件编号。  
取值范围：【 1: 元数据文件; 2 ~ 5: 数据文件 】。
  - blocks：扩展大小。  
取值范围：【 1: 1号文件; 8: 2号文件; 128: 3号文件; 1024: 4号文件; 4096: 5号文件 】。
  - file\_block\_id/head\_block\_id/block\_id：物理页面在数据文件中的偏移页面号，以及其他含义为页面号的字段皆为此意。  
取值范围：【 0 ~ 4,294,967,294 】。
  - page\_type：页面类型。  
取值范围：  
元页面：file head/file\_header：文件头；spc head/spc\_header：空间头；  
map head/map\_header：映射头；map page/map\_pages：映射页面；  
reverse pointer page/inverse pointer page/ip pages/：反向指针页面；  
segment head page/segment head：段头页面；level1 page：level1页面；  
data\_pages/data extent：数据页面；fork head：分支头。  
数据页面：heap、uheap、btree、ubtree。  
未知页面：unknown(data extent)：全零段页式页面，无法判断页面类型；  
unknown(fsm indexurq)：fsm或indexurq 页面。
  - contents：数据文件的存储内容。  
取值范围：【 permanent：永久；unlogged：不记录日志；temporary：全局临时；temporary2：本地临时 】。
- local\_space\_shrink(tablespacename TEXT, databasename TEXT)  
描述：当前节点上对指定段页式空间做物理空间收缩。目前只支持对当前连接的database做shrink。

返回值：空

- `gs_space_shrink(tablespace int4, database int4, extent_type int4, forknum int4)`

描述：效果跟`local_space_shrink`类似，对指定段页式空间做物理空间收缩，但参数不同，传入的是`tablespace`和`database`的`oid`，`extent_type`为[2,5]的`int`值。`extent_type`为 1表示段页式元数据，目前不支持对元数据所在的物理文件做收缩。该函数仅限工具使用，不建议用户直接使用。

返回值：空

- `global_space_shrink(tablespacename TEXT, databasename TEXT)`

描述：在`cn`上执行，对整个集群上所有`dn`执行段页式存储空间压缩。

注意：`global_space_shrink` 锁`cluster`，在此期间不能执行`DDL`操作。而`local_space_shrink`不会锁集群。

- `gs_stat_remain_segment_info()`

描述：在`CN`上执行，展示在`DN`节点上，因为故障等原因，残留的`extent`。默认只有初始用户、具有`sysadmin`属性的用户以及在运维模式下具有运维管理员属性的用户可以查看，其余用户需要赋权后才可以。只支持在主机上执行。残留`extent`主要分为两类：分配而未被利用的`segment`和分配出去而未被利用的`extent`。两者主要区别在于`segment`会包含多个`extent`，回收时，要将`segment`上的`extent`一并全部回收。

返回值类型：

| 名称                     | 描述                                                                                                     |
|------------------------|--------------------------------------------------------------------------------------------------------|
| <code>node_name</code> | 节点名称。                                                                                                  |
| <code>space_id</code>  | 表空间ID。                                                                                                 |
| <code>db_id</code>     | 数据库ID。                                                                                                 |
| <code>block_id</code>  | Extent的ID。                                                                                             |
| <code>type</code>      | Extent的类型，当前有三种： <code>ALLOC_SEGMENT</code>   <code>DROP_SEGMENT</code>   <code>SHRINK_EXTENT</code> 。 |

其中`type`的三种类型分别表示：

- `ALLOC_SEGMENT`:用户创建一张段页式表，当`segment`刚被分配，但是建表语句所在事务仍未提交时，节点故障，导致该`segment`被分配后，没有被使用。
- `DROP_SEGMENT`:用户删除段页式表，当该事务成功提交，但是此表的`segment`页面对应的`bit`位未被重置，就发生掉电等故障，造成该`segment`未被使用，也未被释放。
- `SHRINK_EXTENT`:用户对段页式表执行`shrink`操作，在未对空置出的`extent`进行释放时，发生掉电等故障，造成该`extent`残留，无法被重新利用。

例如：

```
gaussdb=# SELECT * FROM gs_stat_remain_segment_info();
```

```

node_name | space_id | db_id | block_id | type
-----+-----+-----+-----+-----
dn_6001_6002_6003 | 16804 | 16803 | 4157 | ALLOC_SEGMENT
(1 row)
```

- gs\_free\_remain\_segment()**

描述：清理通过函数gs\_stat\_remain\_segment\_info查询出的当前库的残留。默认只有初始用户、具有sysadmin属性的用户以及在运维模式下具有运维管理员属性的用户可以执行，其余用户需要赋权后才可以执行。只支持在主机上执行。

返回值： Boolean
- gs\_local\_stat\_remain\_segment\_info()**

描述：在主DN上执行，显示当前节点的段页式残留信息。用户权限、返回值请参考gs\_stat\_remain\_segment\_info。
- gs\_local\_free\_remain\_segment()**

描述：在主DN上执行，清理通过函数gs\_local\_stat\_remain\_segment\_info查询出的当前库的残留。用户权限、返回值请参考gs\_free\_remain\_segment。
- gs\_seg\_dump\_page(tablespace\_name name, file\_id int4, bucketnode int4, file\_block\_id bigint, forknum int4 default 0)**

描述：解析段页式的指定页面并返回解析内容。只有具有sysadmin属性的用户以及在运维模式下具有运维管理员属性的用户可以执行。该函数为物理页面解析方式，每次返回一个页面的解析结果（返回的结果中不会包含实际的用户数据信息）。本函数不要求用户输入页面类型，在实现时，先尝试确定页面类型；如果不能确定，则输出可能的解析结果。

参数说明：

| 名称              | 类型                      | 描述                                                                                                                                                                                                                                  |
|-----------------|-------------------------|-------------------------------------------------------------------------------------------------------------------------------------------------------------------------------------------------------------------------------------|
| tablespace_name | NAME                    | 段对象所属的表空间。取值范围：合法存在的表空间name。                                                                                                                                                                                                        |
| file_id         | INTEGER                 | 数据文件标识。取值范围：【 1, 5 】的int4值。                                                                                                                                                                                                         |
| bucketnode      | INTEGER                 | <ul style="list-style-type: none"> <li>0~1023表示hashbucket表的bucketnode。</li> <li>1024表示段页式普通表的bucketnode。</li> <li>1025表示段页式全局临时表的bucketnode。</li> <li>1026表示段页式unlogged表的bucketnode。</li> <li>1027表示段页式本地临时表的bucketnode。</li> </ul> |
| file_block_id   | BIGINT                  | 物理页面在数据文件中的偏移页面号。取值范围：【 0~4294967294 】。                                                                                                                                                                                             |
| forknum         | INTEGER<br>DEFAULT<br>0 | 数据文件fork号，默认为0。<br>取值范围： <ul style="list-style-type: none"> <li>0： main fork。</li> <li>1： fsm fork。</li> <li>2： vm fork。</li> </ul>                                                                                                 |

返回值类型：



| 名称        | 类型   | 描述                                                                                                                                                                                                                                                                                                                                                                                                                  |
|-----------|------|---------------------------------------------------------------------------------------------------------------------------------------------------------------------------------------------------------------------------------------------------------------------------------------------------------------------------------------------------------------------------------------------------------------------|
| page_type | TEXT | 页面类型。取值范围： <ul style="list-style-type: none"> <li>• 业务页面：heap、uheap、btree、ubtree。</li> <li>• 段页式元页面：bucket main head、file head、spc head、map head、map page、reverse pointer page、segment head page、level1 page。</li> <li>• 未知页面：                             <ul style="list-style-type: none"> <li>- unknown(data extent)：全零段页式页面, 无法判断页面类型。</li> <li>- unknown(fsm indexurq)：fsm或indexurq页面。</li> </ul> </li> </ul> |
| result    | TEXT | 解析结果。                                                                                                                                                                                                                                                                                                                                                                                                               |

例如（下列操作需要在创建过段页式普通表后再执行）：

```
gaussdb=# SELECT * FROM gs_seg_dump_page('pg_default', 1, 1024, 4157);
```

```

page_type | result
-----+-----
segment head page | Page information of block 4157/4157
+-----+-----
pd_lsn: 0/2C90608 ,len 8 ,offset 0
+
pd_checksum: 0x8A7F, verify success,len 2, offset 8
+
pd_flags:
+
pd_lower: 24, empty, len 2, offset 12
+
pd_upper: 8192, old, len 2, offset 14
+
pd_special: 8192, size 0, len 2, offset 16
+
Page size & version: 8192, 8, len 2, offset 18
+
pd_xid_base: 0, len 8, offset 24 pd_multi_base: 0, len 8, offset 32+
pd_prune_xid: 0, len 4 ,offset 20
+
Segment head information on this page
+
magic: 44414548544E454D
+
lsn is: 0/2C90540
+
nblocks: 0
+
total_blocks: 8
+
reserved: 0
+
Level 0 slots information on this page
+
The BlockNumber of level0 slots 0 is: 4157
+
fork head information on this page
+
4157(valid)
+
4294967295(invalid)
+
4294967295(invalid)
(1 row)
```

- `gs_seg_dump_page(releid oid, bucketnode int, block_id bigint, partition bool default false, forknum int4 default 0)`

描述：在DN上执行，解析段页式的指定页面并返回解析内容。只有具有sysadmin属性的用户以及在运维模式下具有运维管理员属性的用户可以执行。该函数为逻辑页面解析方式，每次返回一个页面的解析结果（返回的结果中不会包含实际的用户数据信息）。本函数不要求用户输入页面类型，在实现时，先尝试确定页面类型；如果不能确定，则输出可能的解析结果。

参数说明：

| 名称          | 类型                          | 描述                                                                                                                                                                                                                                  |
|-------------|-----------------------------|-------------------------------------------------------------------------------------------------------------------------------------------------------------------------------------------------------------------------------------|
| relid       | OID                         | 段对象标识。取值范围：合法存在的段页式对象oid，否则报错。                                                                                                                                                                                                      |
| bucket node | INTEGER                     | <ul style="list-style-type: none"> <li>0~1023表示hashbucket表的bucketnode。</li> <li>1024表示段页式普通表的bucketnode。</li> <li>1025表示段页式全局临时表的bucketnode。</li> <li>1026表示段页式unlogged表的bucketnode。</li> <li>1027表示段页式本地临时表的bucketnode。</li> </ul> |
| block_id    | BIGINT                      | 逻辑页面号。取值范围：【0~4294967294】。                                                                                                                                                                                                          |
| partition   | BOOLEAN<br>DEFAULT<br>FALSE | 段对象是否为分区，默认为false。取值范围：bool，代表所传入的oid对应的对象是否为分区。                                                                                                                                                                                    |
| forknum     | INTEGER<br>DEFAULT 0        | 数据文件fork号，默认为0。<br>取值范围： <ul style="list-style-type: none"> <li>0: main fork。</li> <li>1: fsm fork。</li> <li>2: vm fork。</li> </ul>                                                                                                 |

返回值说明：

| 名称        | 类型   | 描述                                                                                                                                                                                                                                                                                                                                                                                         |
|-----------|------|--------------------------------------------------------------------------------------------------------------------------------------------------------------------------------------------------------------------------------------------------------------------------------------------------------------------------------------------------------------------------------------------|
| page_type | TEXT | 页面类型。取值范围： <ul style="list-style-type: none"> <li>业务页面：heap、uheap、btree、ubtree。</li> <li>段页式元页面：bucket_main_head、file head、spc head、map head、map page、reverse pointer page、segment head page、level1 page。</li> <li>未知页面：               <ul style="list-style-type: none"> <li>unknown(data extent)：全零段页式页面，无法判断页面类型。</li> <li>unknown(fsm indexurq)：fsm或indexurq页面。</li> </ul> </li> </ul> |
| result    | TEXT | 解析结果。                                                                                                                                                                                                                                                                                                                                                                                      |

例如（下列操作需要在DN上执行，relid必须为合法的段页式对象在该DN上的oid，且该对象需要存在数据，才能查到页面信息）：

```
gaussdb=# SELECT * FROM gs_seg_dump_page(16788, 1024, 0);
page_type | result
```

-----



返回值说明：

| 名称            | 类型      | 描述                |
|---------------|---------|-------------------|
| extent_id     | INTEGER | 逻辑页面所在的逻辑扩展号。     |
| extent_size   | INTEGER | 逻辑页面所在的逻辑扩展的大小。   |
| file_id       | INTEGER | 物理页面所在的数据文件标识。    |
| file_block_id | BIGINT  | 物理页面在数据文件中的偏移页面号。 |

例如（下列操作需要在DN上执行，需要提前在表空间下创建过段页式普通表并插入过数据）：

```
gaussdb=# SELECT * FROM gs_seg_get_spc_location('pg_default', 1024, 4157, 0);
extent_id | extent_size | file_id | file_block_id
-----+-----+-----+-----
 0 | 8 | 2 | 4157
(1 row)
```

- gs\_seg\_get\_spc\_location(relid OID, bucketnode INTEGER, block\_id BIGINT, partition BOOLEAD DEFAULT FALSE, forknum INTEGER DEFAULT 0)

描述：给定段和逻辑页面号，计算物理位置。只支持管理员权限用户查询。

参数说明：

| 名称         | 类型                       | 描述                                                                                                                                                                                                                                  |
|------------|--------------------------|-------------------------------------------------------------------------------------------------------------------------------------------------------------------------------------------------------------------------------------|
| relid      | OID                      | 段对象标识。                                                                                                                                                                                                                              |
| bucketnode | INTEGER                  | <ul style="list-style-type: none"> <li>0~1023表示hashbucket表的bucketnode。</li> <li>1024表示段页式普通表的bucketnode。</li> <li>1025表示段页式全局临时表的bucketnode。</li> <li>1026表示段页式unlogged表的bucketnode。</li> <li>1027表示段页式本地临时表的bucketnode。</li> </ul> |
| block_id   | BIGINT                   | 指定逻辑页面号。                                                                                                                                                                                                                            |
| partition  | BOOLEAD<br>DEFAULT FALSE | 段对象是否为分区，默认为FALSE。                                                                                                                                                                                                                  |
| forknum    | INTEGER<br>DEFAULT 0     | 段对象的分支，默认为0。<br>取值范围： <ul style="list-style-type: none"> <li>0: main fork。</li> <li>1: fsm fork。</li> <li>2: vm fork。</li> </ul>                                                                                                    |

返回值说明：

| 名称            | 类型      | 描述                |
|---------------|---------|-------------------|
| extent_id     | INTEGER | 逻辑页面所在的逻辑扩展号。     |
| extent_size   | INTEGER | 逻辑页面所在的逻辑扩展的大小。   |
| file_id       | INTEGER | 物理页面所在的数据文件标识。    |
| file_block_id | BIGINT  | 物理页面在数据文件中的偏移页面号。 |

例如（下列操作需要在DN上执行，releid必须为合法的的段页式对象在该DN上的oid，且该对象需要存在数据）：

```
gaussdb=# SELECT * FROM gs_seg_get_spc_location(24578,1024, 0);
 extent_id | extent_size | file_id | file_block_id
-----+-----+-----+-----
 0 | 8 | 2 | 4157
(1 row)
```

- `gs_seg_get_location(block_id BIGINT, as_extent BOOLEAN DEFAULT FALSE)`

描述：给定段和逻辑页面号，计算物理位置。只支持管理员权限用户查询。

参数说明：

| 名称        | 类型                       | 描述                        |
|-----------|--------------------------|---------------------------|
| block_id  | BIGINT                   | 指定逻辑页面号。                  |
| as_extent | BOOLEAN<br>DEFAULT FALSE | 参数block_id是否为扩展号，默认FALSE。 |

返回值说明：

| 名称                 | 类型      | 描述                  |
|--------------------|---------|---------------------|
| extent_id          | BIGINT  | 扩展号。                |
| extent_size        | INTEGER | 扩展的大小。              |
| extent_offset      | INTEGER | 扩展的偏移块号。            |
| level0_slots_idx   | INTEGER | 扩展在段头level0槽位数组下标。  |
| level1_slots_idx   | INTEGER | 扩展在段头level1槽位数组下标。  |
| level1_page_offset | INTEGER | 扩展在段头level1槽位页面的偏移。 |
| segment_blocks     | BIGINT  | 包含此页面或扩展的段的页面数。     |

| 名称           | 类型      | 描述               |
|--------------|---------|------------------|
| relative_fno | INTEGER | 包含此页面或扩展的相对文件编号。 |

例如：

```
gaussdb=# SELECT * FROM gs_seg_get_location(4157);
 extent_id | extent_size | extent_offset | level0_slots_idx | level1_slots_idx | level1_page_offset |
segment_blocks | relative_fno
-----+-----+-----+-----+-----+-----+-----+-----
 47 | 128 | 61 | 47 | | | 4158 | 3
(1 row)
```

- `gs_seg_get_segment_layout()`

描述：输出段的静态布局。只支持管理员权限用户查询。

返回值说明：

| 名称                 | 类型      | 描述                                                                                                  |
|--------------------|---------|-----------------------------------------------------------------------------------------------------|
| version            | TEXT    | 段页式版本。默认：1.0。                                                                                       |
| section_id         | INTEGER | 段划分的数据区号。                                                                                           |
| section_type       | TEXT    | 段数据区扩展类型。<br>取值范围： <ul style="list-style-type: none"> <li>• meta：段头。</li> <li>• data：数据。</li> </ul> |
| extent_size        | INTEGER | 扩展大小。单位为字节。                                                                                         |
| extent_page_count  | INTEGER | 扩展页面数。                                                                                              |
| extent_count_start | BIGINT  | 起始扩展号。                                                                                              |
| extent_count_end   | BIGINT  | 终止扩展号。                                                                                              |
| total_size         | BIGINT  | 段数据区的大小。单位为字节。                                                                                      |

例如：

```
gaussdb=# SELECT * FROM gs_seg_get_segment_layout();
 version | section_id | section_type | extent_size | extent_page_count | extent_count_start |
extent_count_end | total_size
-----+-----+-----+-----+-----+-----+-----+-----
1.0 | 1 | meta | 8192 | 1 | 0 | 0 | 8192
1.0 | 2 | data | 65536 | 8 | 1 | 16 | 1048576
1.0 | 3 | data | 1048576 | 128 | 17 | 143 | 134217728
1.0 | 4 | data | 8388608 | 1024 | 144 | 255 |
1073741824
1.0 | 5 | data | 33554432 | 4096 | 256 | 1025255 |
34394366541824
(5 rows)
```

- `gs_seg_get_datafile_layout()`  
描述: 查看1~5号数据文件的静态布局。只支持管理员权限用户查询。  
返回值说明:

| 名称               | 类型      | 描述                                                                                                                                                                                                                                                           |
|------------------|---------|--------------------------------------------------------------------------------------------------------------------------------------------------------------------------------------------------------------------------------------------------------------|
| version          | TEXT    | 段页式版本。默认: 1.0。                                                                                                                                                                                                                                               |
| seg_storage_type | TEXT    | <ul style="list-style-type: none"> <li>• segment表示普通段页式数据。</li> <li>• hashbucket表示hashbucket数据。</li> </ul>                                                                                                                                                   |
| file_id          | INTEGER | 数据文件标识。                                                                                                                                                                                                                                                      |
| section_id       | INTEGER | 数据文件划分的数据区号。                                                                                                                                                                                                                                                 |
| section_type     | TEXT    | 数据文件区类型。<br>取值范围: <ul style="list-style-type: none"> <li>• file_header表示文件头。</li> <li>• spc_header表示空间头。</li> <li>• map_header表示映射头。</li> <li>• map_pages表示映射页面。</li> <li>• ip_pages(inverse pointer pages)表示反向指针页面。</li> <li>• data_pages表示数据页面。</li> </ul> |
| page_start       | BIGINT  | 数据区域起始页面号。                                                                                                                                                                                                                                                   |
| page_end         | BIGINT  | 数据区域结束页面号。                                                                                                                                                                                                                                                   |
| page_count       | BIGINT  | 数据区域页面数。                                                                                                                                                                                                                                                     |
| total_size       | BIGINT  | 数据区的大小。单位为字节。                                                                                                                                                                                                                                                |

例如:

```
gaussdb=# SELECT * FROM gs_seg_get_datafile_layout();
version | seg_storage_type | file_id | section_id | section_type | page_start | page_end | page_count | total_size
-----+-----+-----+-----+-----+-----+-----+-----+-----
1.0 | segment | 1 | 0 | file_header | 0 | 0 | 1 | 8192
1.0 | segment | 1 | 1 | spc_header | 1 | 1 | 1 | 8192
1.0 | segment | 1 | 2 | map_header | 2 | 2 | 1 | 8192
1.0 | segment | 1 | 3 | map_pages | 3 | 66 | 64 | 524288
1.0 | segment | 1 | 4 | ip_pages | 67 | 4156 | 4090 |
33505280
1.0 | segment | 1 | 5 | data_pages | 4157 | 4147260 | 4143104 |
33940307968
...(数据较多, 仅展示部分)
```

- `gs_seg_get_slice_layout(file_id INTEGER, bucketnode INTEGER, slice_id INTEGER)`

描述：输出给定数据文件分片的静态布局。只支持管理员权限用户查询。

参数说明：

| 名称         | 类型      | 描述                                                                                                                                                                                                                                  |
|------------|---------|-------------------------------------------------------------------------------------------------------------------------------------------------------------------------------------------------------------------------------------|
| file_id    | INTEGER | 数据文件标识。                                                                                                                                                                                                                             |
| bucketnode | INTEGER | <ul style="list-style-type: none"> <li>0~1023表示hashbucket表的bucketnode。</li> <li>1024表示段页式普通表的bucketnode。</li> <li>1025表示段页式全局临时表的bucketnode。</li> <li>1026表示段页式unlogged表的bucketnode。</li> <li>1027表示段页式本地临时表的bucketnode。</li> </ul> |
| slice_id   | INTEGER | Slice文件标识。                                                                                                                                                                                                                          |

返回值说明：

| 名称           | 类型      | 描述                                                                                                                                                                                                                                               |
|--------------|---------|--------------------------------------------------------------------------------------------------------------------------------------------------------------------------------------------------------------------------------------------------|
| version      | TEXT    | 段页式版本。默认：1.0。                                                                                                                                                                                                                                    |
| section_id   | INTEGER | 数据文件划分的数据区号。                                                                                                                                                                                                                                     |
| section_type | INTEGER | 数据文件区类型。<br>取值范围： <ul style="list-style-type: none"> <li>file_header表示文件头。</li> <li>spc_header表示空间头。</li> <li>map_header表示映射头。</li> <li>map_pages表示映射页面。</li> <li>ip_pages(inverse pointer pages)表示反向指针页面。</li> <li>data_pages表示数据页面。</li> </ul> |
| page_start   | BIGINT  | 数据区域起始页面号。                                                                                                                                                                                                                                       |
| page_end     | BIGINT  | 数据区域结束页面号。                                                                                                                                                                                                                                       |
| page_count   | BIGINT  | 数据区域页面数。                                                                                                                                                                                                                                         |
| total_size   | BIGINT  | 数据区的大小。单位为字节。                                                                                                                                                                                                                                    |

例如：

```
gaussdb=# SELECT * FROM gs_seg_get_slice_layout(1,1024,0);
version | section_id | section_type | page_start | page_end | page_count | total_size
-----+-----+-----+-----+-----+-----+-----
```



```

1.0 | 0 | file_header | 0 | 0 | 1 | 8192
1.0 | 1 | spc_header | 1 | 1 | 1 | 8192
1.0 | 2 | map_header | 2 | 2 | 1 | 8192
1.0 | 3 | map_pages | 3 | 66 | 64 | 524288
1.0 | 4 | ip_pages | 67 | 4156 | 4090 | 33505280
1.0 | 5 | data_pages | 4157 | 131071 | 126915 | 1039687680
(6 rows)

```

- `gs_seg_get_segment(tablespace_name NAME, bucketnode INTEGER, head_block_id BIGINT)`

描述：输出该表空间下段头文件里段头页面的段头信息。只支持管理员权限用户查询。

参数说明：

| 名称              | 类型      | 描述                                                                                                                                                                                                                                            |
|-----------------|---------|-----------------------------------------------------------------------------------------------------------------------------------------------------------------------------------------------------------------------------------------------|
| tablespace_name | NAME    | 段对象所属的表空间。                                                                                                                                                                                                                                    |
| bucketnode      | INTEGER | <ul style="list-style-type: none"> <li>• 0~1023表示hashbucket表的bucketnode。</li> <li>• 1024表示段页式普通表的bucketnode。</li> <li>• 1025表示段页式全局临时表的bucketnode。</li> <li>• 1026表示段页式unlogged表的bucketnode。</li> <li>• 1027表示段页式本地临时表的bucketnode。</li> </ul> |
| head_block_id   | BIGINT  | 段头页面号。                                                                                                                                                                                                                                        |

返回值说明：

| 名称            | 类型       | 描述               |
|---------------|----------|------------------|
| blocks        | BIGINT   | 段对象的逻辑页面数。       |
| total_blocks  | BIGINT   | 段对象的物理页面数。       |
| extents       | INTEGER  | 段对象的逻辑扩展数。       |
| total_extents | INTEGER  | 段对象的物理扩展数。       |
| head_lsn      | TEXT     | 段头lsn标识。         |
| level0_slots  | BIGINT[] | 段扩展映射level0槽位数组。 |
| level1_slots  | BIGINT[] | 段扩展映射level1槽位数组。 |
| fork_head     | BIGINT[] | 段对象的分支段头数组。      |

例如（下列操作需要在创建过段页式普通表后再执行）：

```

gaussdb=# SELECT * FROM gs_seg_get_segment('pg_default', 1024, 4157);
 blocks | total_blocks | extents | total_extents | head_lsn | level0_slots | level1_slots | fork_head
-----+-----+-----+-----+-----+-----+-----+-----
 9 | 16 | 2 | 2 | 62211744 | {4157,4165} | {} | {4157,4158,-1}
(1 row)

```

- `gs_seg_get_segment(releid OID, bucketnode INTEGER, partition BOOLEAD DEFAULT FALSE, forknum INTEGER DEFAULT 0)`

描述：给定releid，bucketnode等信息输出对应的段头信息。只支持管理员权限用户查询。

参数说明：

| 名称         | 类型                          | 描述                                                                                                                                                                                                                                            |
|------------|-----------------------------|-----------------------------------------------------------------------------------------------------------------------------------------------------------------------------------------------------------------------------------------------|
| releid     | OID                         | 表对应的OID。                                                                                                                                                                                                                                      |
| bucketnode | INTEGER                     | <ul style="list-style-type: none"> <li>• 0~1023表示hashbucket表的bucketnode。</li> <li>• 1024表示段页式普通表的bucketnode。</li> <li>• 1025表示段页式全局临时表的bucketnode。</li> <li>• 1026表示段页式unlogged表的bucketnode。</li> <li>• 1027表示段页式本地临时表的bucketnode。</li> </ul> |
| partition  | BOOLEAN<br>DEFAULT<br>FALSE | 段对象是否为分区，默认为false。<br>取值范围：bool，代表所传入的oid对应的对象是否为分区。                                                                                                                                                                                          |
| forknum    | INTEGER<br>DEFAULT 0        | 数据文件fork号，默认为0。<br>取值范围： <ul style="list-style-type: none"> <li>• 0: main fork。</li> <li>• 1: fsm fork。</li> <li>• 2: vm fork。</li> </ul>                                                                                                     |

返回值说明：

| 名称            | 类型       | 描述               |
|---------------|----------|------------------|
| blocks        | BIGINT   | 段对象的逻辑页面数。       |
| total_blocks  | BIGINT   | 段对象的物理页面数。       |
| extents       | INTEGER  | 段对象的逻辑扩展数。       |
| total_extents | INTEGER  | 段对象的物理扩展数。       |
| head_lsn      | TEXT     | 段头lsn标识。         |
| level0_slots  | BIGINT[] | 段扩展映射level0槽位数组。 |
| level1_slots  | BIGINT[] | 段扩展映射level1槽位数组。 |
| fork_head     | BIGINT[] | 段对象的分支段头数组。      |

例如（下列操作需要在DN上执行，releid必须为查询的段页式对象在该DN上的oid）：

```
gaussdb=# SELECT * FROM gs_seg_get_segment(16768, 1024);
 blocks | total_blocks | extents | total_extents | head_lsn | level0_slots | level1_slots | fork_head
```



| 名称         | 类型      | 描述                                                                                                                                                                                    |
|------------|---------|---------------------------------------------------------------------------------------------------------------------------------------------------------------------------------------|
| blocks     | INTEGER | 扩展大小。<br>取值范围： <ul style="list-style-type: none"> <li>• 1表示1号文件。</li> <li>• 8表示2号文件。</li> <li>• 128表示3号文件。</li> <li>• 1024表示4号文件。</li> <li>• 4096表示5号文件。</li> </ul>                   |
| usage_type | TEXT    | Extent的使用类型。<br>取值范围： <ul style="list-style-type: none"> <li>• segment head表示段头。</li> <li>• fork head表示分支头。</li> <li>• level1 page表示level页面。</li> <li>• data extent表示数据扩展。</li> </ul> |

例如（下列操作需要在创建过段页式普通表后再执行）：

```
gaussdb=# SELECT * FROM gs_seg_get_extents('pg_default', 1024, 4157);
extent_id | file_id | forknum | block_id | blocks | usage_type
```

```
-----+-----+-----+-----+-----+-----
 | 1 | 0 | 4157 | 1 | segment head
 | 2 | 0 | 4157 | 8 | data extent
 | 2 | 0 | 4165 | 8 | data extent
(3 rows)
```

- `gs_seg_get_extents(relid OID, bucketnode INTEGER, partition BOOLEAD DEFAULT FALSE, forknum INTEGER DEFAULT 0)`

描述：输出对应段头文件里段头页面的段对象的所有扩展，包含1号文件中的segment head、fork head、level1 page，2~5号文件中的data extent。只支持管理员权限用户查询。

参数说明：

| 名称         | 类型      | 描述                                                                                                                                                                                                                                            |
|------------|---------|-----------------------------------------------------------------------------------------------------------------------------------------------------------------------------------------------------------------------------------------------|
| relid      | OID     | 表对应的OID。                                                                                                                                                                                                                                      |
| bucketnode | INTEGER | <ul style="list-style-type: none"> <li>• 0~1023表示hashbucket表的bucketnode。</li> <li>• 1024表示段页式普通表的bucketnode。</li> <li>• 1025表示段页式全局临时表的bucketnode。</li> <li>• 1026表示段页式unlogged表的bucketnode。</li> <li>• 1027表示段页式本地临时表的bucketnode。</li> </ul> |

| 名称        | 类型                          | 描述                                                                                                                                           |
|-----------|-----------------------------|----------------------------------------------------------------------------------------------------------------------------------------------|
| partition | BOOLEAN<br>DEFAULT<br>FALSE | 段对象是否为分区，默认为false。<br>取值范围：boolean，代表所传入的oid对应的对象是否为分区。                                                                                      |
| forknum   | INTEGER<br>DEFAULT 0        | 数据文件fork号，默认为0。<br>取值范围：<br><ul style="list-style-type: none"> <li>● 0: main fork。</li> <li>● 1: fsm fork。</li> <li>● 2: vm fork。</li> </ul> |

返回值说明：

| 名称         | 类型      | 描述                                                                                                                                                                                       |
|------------|---------|------------------------------------------------------------------------------------------------------------------------------------------------------------------------------------------|
| extent_id  | INTEGER | 逻辑扩展号。                                                                                                                                                                                   |
| file_id    | INTEGER | 扩展所在的数据文件标识。                                                                                                                                                                             |
| forknum    | INTEGER | 段对象的分支。<br>取值范围：<br><ul style="list-style-type: none"> <li>● 0: main fork。</li> <li>● 1: fsm fork。</li> <li>● 2: vm fork。</li> </ul>                                                     |
| block_id   | BIGINT  | 扩展所在的数据文件中的起始页面号。                                                                                                                                                                        |
| blocks     | INTEGER | 扩展大小。<br>取值范围：<br><ul style="list-style-type: none"> <li>● 1表示1号文件。</li> <li>● 8表示2号文件。</li> <li>● 128表示3号文件。</li> <li>● 1024表示4号文件。</li> <li>● 4096表示5号文件。</li> </ul>                   |
| usage_type | TEXT    | Extent的使用类型。<br>取值范围：<br><ul style="list-style-type: none"> <li>● segment head表示段头。</li> <li>● fork head表示分支头。</li> <li>● level1 page表示level页面。</li> <li>● data extent表示数据扩展。</li> </ul> |

例如（下列操作中relid必须是合法的段页式对象的oid）：

```
gaussdb=# SELECT * FROM gs_seg_get_extents(16768, 1024);
extent_id | file_id | forknum | block_id | blocks | usage_type
-----+-----+-----+-----+-----+-----
 | | | | |
0 | 1 | 0 | 4157 | 1 | segment head
1 | 2 | 0 | 4157 | 8 | data extent
2 | 2 | 0 | 4165 | 8 | data extent
(3 rows)
```

- gs\_seg\_free\_spc\_remain\_segment(tablespace\_name NAME, head\_file\_id INTEGER, bucketnode INTEGER, head\_block\_id BIGINT)

描述：释放指定表空间上的段页式残留段在1号文件上占用的页面。残留段可以在GS\_SEG\_SPC\_REMAIN\_SEGMENTS视图中查询。只支持管理员权限用户查询。且仅允许在主机执行。

### 须知

- 当前该函数存在缺陷，计划在后续版本重构，以彻底解决段页式残留问题，该函数为离线兜底的段页式清理手段。
- 为保证查询到的残留段和残留扩展的一致性，以及残留清理的一致性，该函数及GS\_SEG\_SPC\_REMAIN\_SEGMENTS视图应在DDL\DML受限状态下执行。鉴于当前版本并未提供DML\DDL受限能力，用户在是使用该特性时，应保证其执行环境DML\DDL受限状态。
- 该函数需要在参数enable\_segment\_remain\_cleanup取值为off时使用。开启方式参考《管理员指南》中“配置运行参数 > GUC参数说明 > 开发人员选项”章节。

参数说明：

| 名称              | 类型      | 描述                                                                                                                                                                                                                                  |
|-----------------|---------|-------------------------------------------------------------------------------------------------------------------------------------------------------------------------------------------------------------------------------------|
| tablespace_name | NAME    | 表空间名称。                                                                                                                                                                                                                              |
| head_file_id    | INTEGER | 段页式残留段的段头所在的数据文件标识。取值范围：【1】。                                                                                                                                                                                                        |
| bucketnode      | INTEGER | <ul style="list-style-type: none"> <li>0~1023表示hashbucket表的bucketnode。</li> <li>1024表示段页式普通表的bucketnode。</li> <li>1025表示段页式全局临时表的bucketnode。</li> <li>1026表示段页式unlogged表的bucketnode。</li> <li>1027表示段页式本地临时表的bucketnode。</li> </ul> |
| head_block_id   | BIGINT  | 指定的段头页面号。                                                                                                                                                                                                                           |

返回值说明：void

例如：

```
gaussdb=# SELECT * FROM gs_seg_free_spc_remain_segment('pg_default', 1, 1024, 4159);
gs_seg_free_spc_remain_segment

(1 row)
```

- `gs_seg_free_spc_remain_extent(tablespace_name NAME, file_id INTEGER, bucketnode INTEGER, forknum INTEGER, block_id BIGINT)`

描述：释放指定表空间上残留的段页式孤立扩展。残留的孤立扩展可以在 `GS_SEG_SPC_REMAIN_EXTENTS` 视图中查询。只支持管理员权限用户查询。且仅允许在主机执行。

#### 须知

该函数需要在参数 `enable_segment_remain_cleanup` 取值为 `off` 时使用。开启方式参考《管理员指南》中“配置运行参数 > GUC参数说明 > 开发人员选项”章节。

参数说明：

| 名称                           | 类型      | 描述                                                                                                                                                                                                                                            |
|------------------------------|---------|-----------------------------------------------------------------------------------------------------------------------------------------------------------------------------------------------------------------------------------------------|
| <code>tablespace_name</code> | NAME    | 表空间名称。                                                                                                                                                                                                                                        |
| <code>file_id</code>         | INTEGER | 段页式残留扩展所在数据文件标识。取值范围：【1~5】号文件。                                                                                                                                                                                                                |
| <code>bucketnode</code>      | INTEGER | <ul style="list-style-type: none"> <li>• 0~1023表示hashbucket表的bucketnode。</li> <li>• 1024表示段页式普通表的bucketnode。</li> <li>• 1025表示段页式全局临时表的bucketnode。</li> <li>• 1026表示段页式unlogged表的bucketnode。</li> <li>• 1027表示段页式本地临时表的bucketnode。</li> </ul> |
| <code>forknum</code>         | INTEGER | 数据文件分支编号。<br>取值范围： <ul style="list-style-type: none"> <li>• 0: main fork。</li> <li>• 1: fsm fork。</li> <li>• 2: vm fork。</li> </ul>                                                                                                           |
| <code>block_id</code>        | BIGINT  | 指定的段头页面号。                                                                                                                                                                                                                                     |

返回值说明：void

例如：

```
gaussdb=# SELECT * FROM gs_seg_free_spc_remain_extent('pg_default', 1, 1024, 0, 4159);
gs_seg_free_spc_remain_extent
```

(1 row)

- `gs_seg_get_datafiles(database_name NAME)`

描述：输出查看实例所有数据文件信息。只支持管理员权限用户查询。

参数说明：

| 名称            | 类型   | 描述                                     |
|---------------|------|----------------------------------------|
| database_name | NAME | 数据库名称。默认为current_database()，代表当前数据库名称。 |

返回值说明：

| 名称              | 类型      | 描述                                                                                                                                                                                                                                  |
|-----------------|---------|-------------------------------------------------------------------------------------------------------------------------------------------------------------------------------------------------------------------------------------|
| file_name       | TEXT    | 数据文件名。例如：base/17467/2_fsm。                                                                                                                                                                                                          |
| file_id         | INTEGER | 数据文件标识。取值范围：【 1~5 】号文件。                                                                                                                                                                                                             |
| bucketnode      | INTEGER | <ul style="list-style-type: none"> <li>0~1023表示hashbucket表的bucketnode。</li> <li>1024表示段页式普通表的bucketnode。</li> <li>1025表示段页式全局临时表的bucketnode。</li> <li>1026表示段页式unlogged表的bucketnode。</li> <li>1027表示段页式本地临时表的bucketnode。</li> </ul> |
| forknum         | INTEGER | 数据文件分支类型。                                                                                                                                                                                                                           |
| tablespace_name | NAME    | 数据文件所属的表空间名称。                                                                                                                                                                                                                       |
| contents        | TEXT    | 数据文件的存储内容。<br>取值范围： <ul style="list-style-type: none"> <li>permanent：永久。</li> <li>unlogged：不记录日志。</li> <li>temporary：全局临时。</li> <li>temporary2：本地临时。</li> </ul>                                                                     |
| extent_size     | INTEGER | 数据文件的扩展大小。                                                                                                                                                                                                                          |
| meta_blocks     | BIGINT  | 数据文件的已分配的元页面数。                                                                                                                                                                                                                      |
| data_blocks     | BIGINT  | 数据文件的已分配的数据页面数。                                                                                                                                                                                                                     |
| total_blocks    | BIGINT  | 数据文件的总物理页面数。                                                                                                                                                                                                                        |
| high_water_mark | BIGINT  | 数据文件使用页数的高水位线。                                                                                                                                                                                                                      |
| utilization     | REAL    | 使用的block数占总block数的百分比。即 (data_blocks+meta_blocks)/total_blocks。                                                                                                                                                                     |

例如（下列操作需要在创建过段页式表后再执行）：

```
gaussdb=# SELECT * FROM gs_seg_get_datafiles();
file_name | file_id | bucketnode | forknum | tablespace_name | contents | extent_size | meta_blocks
| data_blocks | total_blocks | high_water_mark | utilization
-----+-----+-----+-----+-----+-----+-----+-----
```



```

+-----+-----+-----+-----+
base/15949/1 | 1 | 1024 | 0 | pg_default | permanent | 1 | 4157 | 1
| 16384 | 1048702976 | 2.24208e-44
base/15949/2 | 2 | 1024 | 0 | pg_default | permanent | 8 | 4157 | 8
| 16384 | 1048717312 | 2.24208e-44
(2 rows)

```

- `gs_seg_get_spc_extents`(tablespace\_name NAME, file\_id INTEGER, bucketnode INTEGER, forknum INTEGER, skip\_unused BOOLEAN DEFAULT TRUE)

描述：获取指定表空间所有扩展信息。只支持管理员权限用户查询。

参数说明：

| 名称              | 类型                         | 描述                                                                                                                                                                                                                                            |
|-----------------|----------------------------|-----------------------------------------------------------------------------------------------------------------------------------------------------------------------------------------------------------------------------------------------|
| tablespace_name | NAME                       | 表空间名称。                                                                                                                                                                                                                                        |
| file_id         | INTEGER                    | 数据文件标识。                                                                                                                                                                                                                                       |
| bucketnode      | INTEGER                    | <ul style="list-style-type: none"> <li>• 0~1023表示hashbucket表的bucketnode。</li> <li>• 1024表示段页式普通表的bucketnode。</li> <li>• 1025表示段页式全局临时表的bucketnode。</li> <li>• 1026表示段页式unlogged表的bucketnode。</li> <li>• 1027表示段页式本地临时表的bucketnode。</li> </ul> |
| forknum         | INTEGER                    | 数据文件分支。<br>取值范围： <ul style="list-style-type: none"> <li>• 0: main fork。</li> <li>• 1: fsm fork。</li> <li>• 2: vm fork。</li> </ul>                                                                                                             |
| skip_unused     | BOOLEAN<br>DEFAULT<br>TRUE | 是否只输出已分配的extent，默认为TRUE，代表只输出已分配的extent。                                                                                                                                                                                                      |

返回值说明：

| 名称       | 类型     | 描述          |
|----------|--------|-------------|
| block_id | BIGINT | 数据扩展的起始页面号。 |

| 名称                | 类型      | 描述                                                                                                                                                                                       |
|-------------------|---------|------------------------------------------------------------------------------------------------------------------------------------------------------------------------------------------|
| blocks            | INTEGER | 数据扩展大小。<br>取值范围：<br><ul style="list-style-type: none"> <li>• 1表示1号文件。</li> <li>• 8表示2号文件。</li> <li>• 128表示3号文件。</li> <li>• 1024表示4号文件。</li> <li>• 4096表示5号文件。</li> </ul>                 |
| contents          | TEXT    | 存储内容。<br>取值范围：<br><ul style="list-style-type: none"> <li>• permanent表示永久。</li> <li>• unlogged表示不记录日志。</li> <li>• temporary表示全局临时。</li> <li>• temporary2表示本地临时。</li> </ul>                |
| in_used           | TEXT    | 是否已分配。<br>取值范围：<br><ul style="list-style-type: none"> <li>• Y表示已分配。</li> <li>• N表示未分配。</li> </ul>                                                                                        |
| mapblock_location | TEXT    | 扩展在map block中的位置。格式：(page_id, offset)。                                                                                                                                                   |
| head_file_id      | INTEGER | 段头所在数据文件标识。                                                                                                                                                                              |
| head_block_id     | BIGINT  | 段头页面号。                                                                                                                                                                                   |
| usage_type        | TEXT    | Extent的使用类型。<br>取值范围：<br><ul style="list-style-type: none"> <li>• segment head表示段头。</li> <li>• fork head表示分支头。</li> <li>• level1 page表示level页面。</li> <li>• data extent表示数据扩展。</li> </ul> |
| remain_flag       | TEXT    | 是否为shrink残留扩展。<br>取值范围：<br><ul style="list-style-type: none"> <li>• Y表示是shrink残留扩展。</li> <li>• N表示不是shrink残留扩展。</li> </ul>                                                               |
| special_data      | INTEGER | 扩展对应反向指针的特殊数据区。                                                                                                                                                                          |

| 名称               | 类型   | 描述                              |
|------------------|------|---------------------------------|
| ipblock_location | TEXT | 扩展反向指针位置。格式：(block_id, offset)。 |

例如：

```
gaussdb=# SELECT * FROM gs_seg_get_spc_extents('pg_default', 1,1024, 0);
 block_id | blocks | contents | in_used | mapblock_location | head_file_id | head_block_id | usage_type |
| remain_flag | special_data | ipblock_location
-----+-----+-----+-----+-----+-----+-----+-----+-----
 4157 | 1 | permanent | Y | (4157,0) | 1 | 4157 | segment head | N
| 0 | (67,0)
 4158 | 1 | permanent | Y | (4157,1) | 1 | 4158 | fork head | N
| 1 | (67,1)
(2 rows)
```

### 7.6.26.12 hashbucket 系统函数

- `gs_redis_get_plan(origin_group_id OID, target_group_id OID)`  
描述：获取完整的迁移计划。只支持在扩容期间调用；只支持管理员权限用户查询；只支持CN上调用。

参数说明：

| 名称              | 类型  | 描述              |
|-----------------|-----|-----------------|
| origin_group_id | OID | 源节点的node group。 |
| target_group_id | OID | 新节点的node group。 |

返回值说明：

| 名称            | 类型                   | 描述                       |
|---------------|----------------------|--------------------------|
| sender_id     | OID                  | 源节点的node oid。            |
| sender_name   | CSTRING              | 源节点的节点名称。                |
| receiver_id   | OID                  | 新节点的node oid。            |
| receiver_name | CSTRING              | 新节点的节点名称。                |
| bucket_number | INT4                 | bucket_list中包含的bucket个数。 |
| bucket_list   | OIDVECTOR_EX<br>TEND | 迁移计划涉及的bucket列表。         |

示例：

```
gaussdb=# SELECT * FROM gs_redis_get_plan(16388, 16417);
sender_id | sender_name | receiver_id | receiver_name | bucket_number
|
```



| 名称                       | 类型   | 描述                                                                                       |
|--------------------------|------|------------------------------------------------------------------------------------------|
| parser_latest_lsn        | INT8 | bucket在当前database扩容开始后（即上次调用gs_redis_set_distributed_db后）被原DN的扩容相关线程解析到的最新LSN。           |
| parser_latest_lsn_new    | INT8 | bucket在当前database扩容开始后（即上次调用gs_redis_set_distributed_db后）被原DN的扩容相关线程解析到bucketxlog的最新LSN。 |
| rcvr_redo_latest_lsn     | INT8 | bucket在当前database扩容开始后（即上次调用gs_redis_set_distributed_db后）被新DN的扩容相关线程回放到的最新LSN。           |
| rcvr_redo_latest_lsn_new | INT8 | bucket在当前database扩容开始后（即上次调用gs_redis_set_distributed_db后）被原DN的扩容相关线程解析到bucketxlog的最新LSN。 |
| rcvr_checkpoint          | INT8 | bucket在当前database扩容开始后（即上次调用gs_redis_set_distributed_db后）的checkpoint点。                   |
| rcvr_redo_start_lsn      | INT8 | bucket在当前database扩容开始后（即上次调用gs_redis_set_distributed_db后）回放开始的原始LSN。                     |
| rcvr_redo_end_lsn        | INT8 | bucket在当前database扩容开始后（即上次调用gs_redis_set_distributed_db后）回放结束的原始LSN。                     |

示例：

```
gaussdb=# SELECT * FROM gs_redis_get_bucket_statistics();
 bucket_id | redis_state | xlog_count | sndr_latest_lsn | parser_latest_lsn | parser_latest_lsn_new |
rcvr_redo_latest_lsn | rcvr_redo_latest_lsn_new | rcvr_checkpoint | rcvr_redo_start_lsn |
rcvr_redo_end_lsn
-----+-----+-----+-----+-----+-----+-----+-----+-----+-----+-----+
0 | 1 | 1 | 79303808 | 79303808 | 16777352 | 79326320 |
| 16801904 | 762624525 | 79326320 |
77256412 | 79326320 |
1 | 1 | 1 | 79303896 | 79303896 | 16777448 | 79326320 |
| 16801904 | 762624525 | 79326320 |
77256412 | 79326320 |
2 | 1 | 1 | 79303984 | 79303984 | 16777544 | 79326320 |
| 16801904 | 762624525 | 79326320 |
77256412 | 79326320 |
3 | 1 | 1 | 79304072 | 79304072 | 16777640 | 79326320 |
| 16801904 | 762624525 | 79326320 |
77256412 | 79326320 |
4 | 1 | 1 | 79304160 | 79304160 | 16777736 | 79326320 |
| 16801904 | 762624525 | 79326320 |
77256412 | 79326320 |
... (数据较多，仅展示部分)
```

- gs\_redis\_set\_distributed\_db(db\_name CSTRING)**  
 描述：设置当前正在hashbucket重分布的数据库。只支持在扩容期间调用；只支持管理员权限用户查询；只支持DN上调用。  
 参数说明：

- db\_name: 本次要重分布的数据库库名。

返回值说明: void

示例:

```
gaussdb=# SELECT gs_redis_set_distributed_db('gaussdb');
gs_redis_set_distributed_db

0
(1 row)
```

- gs\_redis\_hashbucket\_update\_segment\_header(origin\_group\_id OID, target\_group\_id OID)

描述: 更新当前数据库所有hashbucket表的header。只支持在扩容期间调用; 只支持管理员权限用户查询; 只支持CN上调用。

参数说明:

| 名称              | 类型  | 描述              |
|-----------------|-----|-----------------|
| origin_group_id | OID | 源节点的node group。 |
| target_group_id | OID | 新节点的node group。 |

返回值类型: Boolean

示例:

```
gaussdb=# SELECT * FROM gs_redis_hashbucket_update_segment_header(16388, 16417);
gs_redis_hashbucket_update_segment_header

t
(1 row)
```

- gs\_redis\_local\_get\_segment\_header(table\_name REGCLASS, bucketlist OIDVECTOR\_EXTEND)

描述: 获取段页式表header。只支持DN上调用。

参数说明:

| 名称         | 类型                   | 描述        |
|------------|----------------------|-----------|
| table_name | REGCLASS             | 表名        |
| bucketlist | OIDVECTOR_EXT<br>END | bucket列表。 |

返回值类型: header\_info

示例:

```
gaussdb=# SELECT * FROM gs_redis_local_get_segment_header('mytable', '256');
gs_redis_local_get_segment_header

4294967295,4294967295,4294967295,4294967295,4294967295,4294967295,4294967295,4294967295,
4294967295,4294967295,4294967295,4294967295,4294967295,...(数据较多, 仅展示部分)
(1 row)
```

- gs\_redis\_local\_update\_segment\_header(table\_name REGCLASS, header\_info CSTRING)

描述：更新段页式表header。只支持DN上调用。

参数说明：

| 名称          | 类型       | 描述          |
|-------------|----------|-------------|
| table_name  | REGCLASS | 表名          |
| header_info | CSTRING  | 段页式表header。 |

返回值类型：void

示例：

```
gaussdb=# SELECT * FROM gs_redis_local_update_segment_header('mytable',
'4294967295,4294967295,4294967295,4294967295,...'); (数据较多，仅展示部分)
gs_redis_local_update_segment_header

0
(1 row)
```

- `gs_redis_hashbucket_update_inverse_pointer(buckets TEXT, origin_dn_name TEXT, new_dn_name TEXT)`

描述：更新当前db所有hashbucket表本批次bucket的反向指针。只支持在扩容期间调用；只支持管理员权限用户查询；只支持CN上调用。

参数说明：

| 名称             | 类型   | 描述             |
|----------------|------|----------------|
| buckets        | TEXT | 本次上线的bucket列表。 |
| origin_dn_name | TEXT | 源节点名称。         |
| new_dn_name    | TEXT | 新节点名称。         |

返回值类型：void

示例：

```
gaussdb=# SELECT * FROM
gs_redis_hashbucket_update_inverse_pointer('0,1,2,3,4,5,6,7,8,9,10','datanode1','datanode3');
gs_redis_hashbucket_update_inverse_pointer

0
(1 row)
```

- `gs_redis_local_get_inverse_pointer(buckets TEXT, origin_dn_name TEXT, new_dn_name TEXT)`

描述：获取反向指针。只支持在扩容期间调用；只支持管理员权限用户查询；只支持DN上调用。

参数说明：

| 名称             | 类型   | 描述             |
|----------------|------|----------------|
| buckets        | TEXT | 本次上线的bucket列表。 |
| origin_dn_name | TEXT | 源节点名称。         |

| 名称          | 类型   | 描述     |
|-------------|------|--------|
| new_dn_name | TEXT | 新节点名称。 |

返回值类型: void

示例:

```
gaussdb=# SELECT * FROM
gs_redis_hashbucket_update_inverse_pointer('0,1,2,3,4,5,6,7,8,9,10','datanode1','datanode3');
gs_redis_hashbucket_update_inverse_pointer

0
(1 row)
```

- `gs_redis_local_update_inverse_pointer(table_name TEXT, header_info TEXT, bucketlist TEXT)`

描述: 记录更新反向指针的XLOG。只支持在扩容期间调用; 只支持管理员权限用户查询; 只支持DN上调用。

参数说明:

| 名称          | 类型       | 描述          |
|-------------|----------|-------------|
| table_name  | REGCLASS | 表名。         |
| header_info | TEXT     | 段页式表header。 |
| bucketlist  | TEXT     | bucket列表。   |

返回值类型: void

示例:

```
gaussdb=# SELECT * FROM gs_redis_local_update_inverse_pointer('mytable',
'4294967295,4294967295,4294967295,4294967295,...','1 2 3'); (数据较多, 仅展示部分)
gs_redis_local_update_inverse_pointer

0
(1 row)
```

- `gs_redis_local_set_hashbucket_frozenxid`

描述: 修改hashbucket表在系统表中的relfrozenxid64值。只支持在扩容期间调用; 只支持管理员权限用户查询; 只支持DN上调用。

参数说明: void

返回值类型: void

示例:

```
gaussdb=# SELECT * FROM gs_redis_local_set_hashbucket_frozenxid();
gs_redis_local_set_hashbucket_frozenxid

0
(1 row)
```

- `gs_redis_set_hashbucket_frozenxid(origin_group_id OID, target_group_id OID)`

描述: 修改新DN节点hashbucket表在系统表中的relfrozenxid64值。只支持在扩容期间调用; 只支持管理员权限用户查询; 只支持CN上调用。



参数说明：

| 名称              | 类型  | 描述              |
|-----------------|-----|-----------------|
| origin_group_id | OID | 源节点的node group。 |
| target_group_id | OID | 新节点的node group。 |

返回值类型：void

示例：

```
gaussdb=# SELECT * FROM gs_redis_set_hashbucket_frozenid(16388, 16417);
gs_redis_set_hashbucket_frozenid

0
(1 row)
```

- `gs_redis_set_nextxid(xid BIGINT)`

描述：修改DN节点next\_xid值。只支持在扩容期间调用。只支持管理员权限用户查询；只支持DN上调用。

参数说明：xid：预期next\_xid的值

返回值类型：void

示例：

```
gaussdb=# SELECT * FROM gs_redis_set_nextxid('15268817');
gs_redis_set_nextxid

0
(1 row)
```

- `gs_redis_set_csn(csn BIGINT)`

描述：修改DN节点next\_csn值。只支持在扩容期间调用；只支持管理员权限用户查询；只支持DN上调用；只支持在GTM\_FREE模式下调用。

参数说明：

- csn：预期next\_csn的值。

返回值类型：void

示例：

```
gaussdb=# SELECT * FROM gs_redis_set_csn('15268817');
gs_redis_set_csn

0
(1 row)
```

- `gs_redis_check_bucket_flush(dn_array NAME[])`

描述：查询RTO回放私有buffer是否全部刷下去。只支持在扩容期间调用；只支持管理员权限用户查询。

参数说明：

- dn\_array：DN节点名称列表

返回值类型：Boolean

示例：

```
gaussdb=# SELECT * FROM gs_redis_check_bucket_flush('{datanode1, datanode2}');
gs_redis_check_bucket_flush

f
(1 row)
```

- `gs_redis_get_flush_page_lsn(isclean bool)`

描述：查询bucket扩容回放的刷页信息。

权限：只支持debug版本调用，只支持在扩容期间调用；只支持管理员权限用户查询。

参数说明：isclean：BOOLEAN类型，是否清理刷页信息。

返回值说明：

| 名称               | 类型    | 描述                    |
|------------------|-------|-----------------------|
| node_name        | TEXT  | 页面所在dn名               |
| space_id         | OID   | 表空间id                 |
| db_id            | OID   | 数据库id                 |
| file_id          | OID   | 数据文件编号，取值范围1-5        |
| bucket_id        | OID   | bucket分区id，取值范围0-1023 |
| forknum          | OID   | 数据文件分支，取值范围0-2        |
| blocknum         | OID   | 物理页面在数据文件中的偏移页面号      |
| latest_flush_lsn | UINT8 | 刷脏页面最新的lsn            |

示例：

```
gaussdb=# SELECT * FROM gs_redis_get_flush_page_lsn(false);
node_name | space_id | db_id | file_id | bucket_id | forknum | blocknum | last_flush_lsn

datanode2 | 1633 | 16387 | 1 | 66 | 0 | 20 | 1571838992
(1 row)
```

- `gs_redis_show_bucketxid(bucketid_list OIDVECTOR_EXTEND)`

描述：查询指定bucket对应的bucketxid。只支持在扩容期间调用；只支持管理员权限用户查询；只支持DN上调用。

参数说明：

- bucketid\_list: bucket列表。

返回值类型：CSTRING

示例：

```
gaussdb=# SELECT * FROM gs_redis_show_bucketxid('1 2 3');
gs_redis_show_bucketxid

88880001 88880001 88880001
(1 row)
```

- `gs_redis_drop_bucket_files(origin_group_id OID, target_group_id OID)`

描述：删除源节点已经物理搬迁的文件。只支持在扩容期间调用；只支持管理员权限用户查询；只支持CN上调用。

参数说明：

| 名称                           | 类型  | 描述             |
|------------------------------|-----|----------------|
| <code>origin_group_id</code> | OID | 源节点的node group |
| <code>target_group_id</code> | OID | 新节点的node group |

返回值类型：BOOLEAN

示例：

```
gaussdb=# SELECT * FROM gs_redis_drop_bucket_files(16388, 16417);
gs_redis_drop_bucket_files

t
(1 row)
```

- `gs_redis_local_drop_bucket_files(bucketlist CSTRING, bucketnum SMALLINT)`

描述：删除对应的bucket list。只支持在扩容期间调用；只支持管理员权限用户查询；只支持DN上调用。

参数说明：

| 名称                      | 类型       | 描述         |
|-------------------------|----------|------------|
| <code>bucketlist</code> | CSTRING  | 指定bucket列表 |
| <code>bucketnum</code>  | SMALLINT | bucket的个数  |

返回值类型：Boolean

示例：

```
gaussdb=# SELECT * FROM gs_redis_local_drop_bucket_files('1 2 3', 3);
gs_redis_local_drop_bucket_files

t
(1 row)
```

### 7.6.26.13 Undo 系统函数

如需确认当前回滚段使用的存储方式，可以通过查询`gs_global_config`系统表的`undostorage`字段确认：`segpage`表示段页式，预留参数，暂不支持；`page`表示页式。

示例：

```
gaussdb=# SELECT * FROM gs_global_config where name like '%undostorage%';
 name | value
-----+-----
undostorage | page
(1 row)
```

 说明

- Undo系统函数仅支持在DN上执行，不支持在CN上执行。
- `gs_undo_meta(type, zoneld, location)`  
描述：Undo模块元信息。  
参数说明：
  - `type`(元信息类型)
    - 0：表示UndoZone(Record) 对应的元信息。
    - 1：表示UndoZone(Transaction Slot) 对应的元信息。
    - 2：表示UndoSpace(Record) 对应的元信息。
    - 3：表示UndoSpace(Transaction Slot) 对应的元信息。
  - `zoneld`(UndoZone编号)
    - -1：表示所有UndoZone的元信息。
    - 0~1024\*1024-1：表示对应ZoneID的元信息。
  - `location`(读取位置)
    - 0：表示从当前内存中读取。
    - 1：表示从物理文件中读取。

返回值类型：record

 说明

该系统函数仅支持回滚段使用页式存储方式。

表 7-103 `gs_undo_meta` 参数说明

| 参数类型 | 参数名         | 类型   | 描述                              |
|------|-------------|------|---------------------------------|
| 输出参数 | zoneld      | oid  | UndoZone的ID。                    |
| 输出参数 | persistType | oid  | 持久化级别。                          |
| 输出参数 | insert      | text | 下一条插入的Undo记录位置。                 |
| 输出参数 | discard     | text | 普通回收到的Undo记录位置。                 |
| 输出参数 | end         | text | 强制回收掉的Undo记录位置，小于它的Undo记录已经被回收。 |
| 输出参数 | used        | text | 已经使用的Undo空间。                    |
| 输出参数 | lsn         | text | 修改UndoZone的LSN。                 |
| 输出参数 | pid         | oid  | UndoZone绑定的线程ID。                |

- `gs_undo_translot(location, zoneld)`  
描述：Undo事务槽信息。

参数说明：

- location(读取位置)
  - 0：表示从当前内存中读取。
  - 1：表示从物理文件中读取。
- zoneId(UndoZone编号)
  - -1：表示所有UndoZone的元信息。
  - 0~1024\*1024-1：表示对应ZoneID的元信息。

返回值类型：record

 **说明**

该系统函数仅支持回滚段使用页式存储方式。

**表 7-104** gs\_undo\_translot 参数说明

| 参数类型 | 参数名          | 类型   | 描述                                                                                                                             |
|------|--------------|------|--------------------------------------------------------------------------------------------------------------------------------|
| 输出参数 | groupId      | oid  | 使用的UndoZone ID。                                                                                                                |
| 输出参数 | xactId       | text | 事务ID。                                                                                                                          |
| 输出参数 | startUndoPtr | text | Transaction Slot对应事务起始插入Undo记录位置。                                                                                              |
| 输出参数 | endUndoPtr   | text | Transaction Slot对应事务结束插入Undo记录位置。                                                                                              |
| 输出参数 | lsn          | text | 对应Transaction Slot指针。                                                                                                          |
| 输出参数 | slot_states  | oid  | 事务状态。 <ul style="list-style-type: none"> <li>• 0表示已经提交。</li> <li>• 1表示正在执行中。</li> <li>• 2表示回滚中。</li> <li>• 3表示回滚完成。</li> </ul> |

- gs\_stat\_undo([bool init])

描述：Undo统计信息。

返回值类型：record

 **说明**

当回滚段使用页式文件存储方式时，使用以下格式。

表 7-105 gs\_stat\_undo 页式参数说明

| 参数类型 | 参数名                     | 类型     | 描述                                                                                                                                                                       |
|------|-------------------------|--------|--------------------------------------------------------------------------------------------------------------------------------------------------------------------------|
| 输入参数 | init                    | bool   | 可选参数，是否清理统计信息并重新开始统计。                                                                                                                                                    |
| 输出参数 | curr_used_zone_count    | int    | 当前使用的UndoZone数量。                                                                                                                                                         |
| 输出参数 | top_used_zones          | text   | 前三个使用量最大的UndoZone信息，格式输出为： <ul style="list-style-type: none"> <li>• zoneld1：使用大小。</li> <li>• zoneld2：使用大小。</li> <li>• zoneld3：使用大小。</li> </ul>                           |
| 输出参数 | curr_used_undo_size     | int    | 当前使用的Undo总空间大小，单位为MB。                                                                                                                                                    |
| 输出参数 | undo_threshold          | int    | 为guc参数undo_space_limit_size * 80%计算的结果,单位为MB。                                                                                                                            |
| 输出参数 | global_recycle_xid      | xid    | 当前Undo空间回收到的事务xid（小于该xid事务产生的Undo记录都已经被回收）。                                                                                                                              |
| 输出参数 | oldest_xmin             | xid    | 最旧的活跃事务。                                                                                                                                                                 |
| 输出参数 | total_undo_chain_len    | int8   | 所有访问过的Undo链总长度。                                                                                                                                                          |
| 输出参数 | max_undo_chain_len      | int8   | 最大访问过的Undo链长度。                                                                                                                                                           |
| 输出参数 | create_undo_file_count  | uint32 | 创建的Undo文件数量统计。                                                                                                                                                           |
| 输出参数 | discard_undo_file_count | uint32 | 删除的Undo文件数量统计。                                                                                                                                                           |
| 输出参数 | info                    | text   | 如果入参为false，输出undo_space_limit_size、undo_limit_size_per_transaction、undo_retention_time参数的合理化建议。<br>如果入参为true，即需要init（清理统计信息），仅提示‘The statistics have been initialized.’。 |

示例1：清除undo统计信息

```
gaussdb=# SELECT * FROM gs_stat_undo(true);
curr_used_zone_count | top_used_zones | curr_used_undo_size | undo_threshold | global_recycle_xid |
oldest_xmin | total_undo_chain_len | max_undo_chain_len | create_undo_file_count | discard_undo_file_count | info
-----+-----+-----+-----+-----+-----+-----+-----+-----+-----+-----
```



| 参数类型 | 参数名     | 类型      | 描述                                                                                                      |
|------|---------|---------|---------------------------------------------------------------------------------------------------------|
| 输入参数 | blkno   | int8    | <ul style="list-style-type: none"> <li>-1 解析所有block页面。</li> <li>0-MaxBlocNumber解析指定的block页面。</li> </ul> |
| 输入参数 | reltype | text    | 表类型，目前仅支持USTORE数据表，取值为uheap。                                                                            |
| 输入参数 | rmem    | boolean | <ul style="list-style-type: none"> <li>false</li> <li>true</li> </ul> 目前仅支持false，从磁盘文件上解析对应的页面。         |
| 输出参数 | output  | text    | 解析结果文件的绝对路径。                                                                                            |

- gs\_undo\_meta\_dump\_zone(zone\_id int, read\_memory boolean)  
描述：解析Undo模块中UndoZone的元信息。  
返回值类型：record

 说明

当回滚段使用页式文件存储方式时，使用以下格式。

表 7-107 gs\_undo\_meta\_dump\_zone 页式参数说明

| 参数类型 | 参数名          | 类型      | 描述                                                                                                                             |
|------|--------------|---------|--------------------------------------------------------------------------------------------------------------------------------|
| 输入参数 | zone_id      | int     | UndoZone编号： <ul style="list-style-type: none"> <li>-1：查询所有UndoZone。</li> <li>0-1,048,575：查询对应zone_id编号的UndoZone元信息。</li> </ul> |
| 输入参数 | read_memory  | boolean | <ul style="list-style-type: none"> <li>true：从当前内存中读取。</li> <li>false：从物理文件中读取。</li> </ul>                                      |
| 输出参数 | zone_id      | oid     | UndoZone编号。                                                                                                                    |
| 输出参数 | persist_type | oid     | 持久化级别： <ul style="list-style-type: none"> <li>0：普通表。</li> <li>1：无日志表。</li> <li>2：临时表。</li> </ul>                               |
| 输出参数 | insert       | text    | 下一条插入的Undo记录位置。                                                                                                                |
| 输出参数 | discard      | text    | 普通回收到的Undo记录位置。                                                                                                                |



| 参数类型 | 参数名          | 类型   | 描述                             |
|------|--------------|------|--------------------------------|
| 输出参数 | forcediscard | text | 强制回收掉Undo记录位置，小于它的Undo记录已经被回收。 |
| 输出参数 | lsn          | text | 修改UndoZone的LSN。                |

示例：

```
gaussdb=# SELECT * FROM gs_undo_meta_dump_zone(-1,true);
zone_id | persist_type | insert | discard | forcediscard | lsn
-----+-----+-----+-----+-----+-----
0 | 0 | 244577 | 244577 | 244577 | 43967224
1 | 0 | 108 | 66 | 66 | 43967568
349525 | 1 | 24 | 24 | 24 | 0
349526 | 1 | 24 | 24 | 24 | 0
699050 | 2 | 24 | 24 | 24 | 0
699051 | 2 | 24 | 24 | 24 | 0
(6 rows)
```

- `gs_undo_meta_dump_spaces(zone_id int, read_memory boolean)`  
描述：解析Undo模块中Undo记录空间、Transaction Slot空间的元信息。  
返回值类型：record

#### 📖 说明

该系统函数仅支持回滚段使用页式存储方式。

表 7-108 `gs_undo_meta_dump_spaces` 参数说明

| 参数类型 | 参数名                   | 类型      | 描述                                                                                                                                    |
|------|-----------------------|---------|---------------------------------------------------------------------------------------------------------------------------------------|
| 输入参数 | zone_id               | int     | UndoZone编号：<br><ul style="list-style-type: none"> <li>• -1：查询所有UndoZone。</li> <li>• 0-1,048,575：查询对应zone_id编号的UndoZone元信息。</li> </ul> |
| 输入参数 | read_memory           | boolean | <ul style="list-style-type: none"> <li>• true：从当前内存中读取。</li> <li>• false：从物理文件中读取。</li> </ul>                                         |
| 输出参数 | zone_id               | int     | UndoZone编号。                                                                                                                           |
| 输出参数 | undorecord_space_tail | text    | UndoRecord空间的结尾位置。                                                                                                                    |
| 输出参数 | undorecord_space_head | text    | UndoRecord空间的起始位置。                                                                                                                    |
| 输出参数 | undorecord_space_lsn  | text    | 修改UndoRecord空间LSN。                                                                                                                    |

| 参数类型 | 参数名                 | 类型   | 描述                       |
|------|---------------------|------|--------------------------|
| 输出参数 | undoslot_space_tail | text | Transaction Slot空间的结尾位置。 |
| 输出参数 | undoslot_space_head | text | Transaction Slot空间的起始位置。 |
| 输出参数 | undo_slot_space_lsn | text | 修改Transaction Slot空间LSN。 |

- `gs_undo_meta_dump_slot(zone_id int, read_memory boolean)`

描述：解析Undo模块中Transaction Slot元信息。

返回值类型：record

#### 📖 说明

该系统函数仅支持回滚段使用页式存储方式。

表 7-109 `gs_undo_meta_dump_slot` 参数说明

| 参数类型 | 参数名                | 类型      | 描述                                                                                                                                     |
|------|--------------------|---------|----------------------------------------------------------------------------------------------------------------------------------------|
| 输入参数 | zone_id            | int     | Undo zone编号：<br><ul style="list-style-type: none"> <li>• -1：查询所有UndoZone。</li> <li>• 0-1,048,575：查询对应zone_id编号的UndoZone元信息。</li> </ul> |
| 输入参数 | read_memory        | boolean | <ul style="list-style-type: none"> <li>• true：从当前内存中读取。</li> <li>• false：从物理文件中读取。</li> </ul>                                          |
| 输出参数 | zone_id            | int     | UndoZone编号。                                                                                                                            |
| 输出参数 | allocate           | text    | Undo Transaction Slot分配位置。                                                                                                             |
| 输出参数 | recycle            | text    | Undo Transaction Slot回收位置。                                                                                                             |
| 输出参数 | frozen_xid         | text    | Frozen Xid，用于可见性判断。                                                                                                                    |
| 输出参数 | global_frozen_xid  | text    | 全局最小的Frozen Xid，小于该Xid的事务可见。                                                                                                           |
| 输出参数 | recycle_xid        | text    | 回收到的Xid，小于该Xid的事务被回收。                                                                                                                  |
| 输出参数 | global_recycle_xid | text    | 全局最小的Recycle Xid，小于该Xid的事务被回收。                                                                                                         |

- `gs_undo_translot_dump_slot(zone_id int, read_memory boolean)`  
描述：解析UndoZone中的Transaction Slot。  
返回值类型：record

 说明

当回滚段使用页式文件存储方式时，使用以下格式。

表 7-110 `gs_undo_translot_dump_slot` 页式参数说明

| 参数类型 | 参数名           | 类型      | 描述                                                                                                                                    |
|------|---------------|---------|---------------------------------------------------------------------------------------------------------------------------------------|
| 输入参数 | zone_id       | int     | UndoZone编号：<br><ul style="list-style-type: none"> <li>• -1：查询所有UndoZone。</li> <li>• 0-1,048,575：查询对应zone_id编号的UndoZone元信息。</li> </ul> |
| 输入参数 | read_memory   | boolean | <ul style="list-style-type: none"> <li>• true：从当前内存中读取。</li> <li>• false：从物理文件中读取。</li> </ul>                                         |
| 输出参数 | zone_id       | oid     | UndoZone编号。                                                                                                                           |
| 输出参数 | slot_xid      | text    | 事务ID。                                                                                                                                 |
| 输出参数 | start_undoptr | text    | 本 Transaction Slot 起始 Undo Record 在本 UndoZone内的位置。                                                                                    |
| 输出参数 | end_undoptr   | text    | 本 Transaction Slot 结束 Undo Record 在本 UndoZone内的位置。                                                                                    |
| 输出参数 | slot_ptr      | text    | Transaction Slot对应的位置。                                                                                                                |
| 输出参数 | slot_states   | oid     | 事务状态：<br><ul style="list-style-type: none"> <li>• 0：已提交。</li> <li>• 1：执行中。</li> <li>• 2：回滚中。</li> <li>• 3：回滚完成。</li> </ul>            |

示例：

```
gaussdb=# SELECT * FROM gs_undo_translot_dump_slot(-1,true);
 zone_id | slot_xid | start_undoptr | end_undoptr | slot_ptr | slot_states
-----+-----+-----+-----+-----+-----
 1 | 0000000000015758 | 000000000000042 | 00000000000006C | 000000000000038 | 0
(1 row)
```

- `gs_undo_translot_dump_xid(slot_xid xid, read_memory boolean)`  
描述：根据xid解析UndoZone中对应的Transaction Slot。  
返回值类型：record

 说明

当回滚段使用页式文件存储方式时，使用以下格式。

表 7-111 gs\_undo\_translot\_dump\_xid 页式参数说明

| 参数类型 | 参数名            | 类型      | 描述                                                                                                              |
|------|----------------|---------|-----------------------------------------------------------------------------------------------------------------|
| 输入参数 | slot_xid       | xid     | 需要查询的事务ID。                                                                                                      |
| 输入参数 | read_memory    | boolean | <ul style="list-style-type: none"> <li>true: 从当前内存中读取。</li> <li>false: 从物理文件中读取。</li> </ul>                     |
| 输出参数 | zone_id        | oid     | UndoZone编号。                                                                                                     |
| 输出参数 | slot_xid       | text    | 事务ID。                                                                                                           |
| 输出参数 | start_undo_ptr | text    | 本 Transaction Slot 起始 Undo Record在本 UndoZone内的位置。                                                               |
| 输出参数 | end_undo_ptr   | text    | 本 Transaction Slot 结束 Undo Record在本 UndoZone内的位置。                                                               |
| 输出参数 | slot_ptr       | text    | Transaction Slot对应的位置。                                                                                          |
| 输出参数 | slot_states    | oid     | 事务状态： <ul style="list-style-type: none"> <li>0 已提交。</li> <li>1 执行中。</li> <li>2 回滚中。</li> <li>3 回滚完成。</li> </ul> |

示例：

```
gaussdb=# SELECT * FROM gs_undo_translot_dump_xid('15758',false);
zone_id | slot_xid | start_undo_ptr | end_undo_ptr | slot_ptr | slot_states
-----+-----+-----+-----+-----+-----
 1 | 00000000000015758 | 0000000000000042 | 000000000000006C | 0000000000000038 | 0
(1 row)
```

- gs\_undo\_dump\_record(undo\_ptr bigint)  
描述：解析给定 URP 的 Undo Record 信息。  
返回值类型：record

 说明

当回滚段使用页式文件存储方式时，使用以下格式。

表 7-112 gs\_undo\_dump\_record 页式参数说明

| 参数类型 | 参数名               | 类型   | 描述                           |
|------|-------------------|------|------------------------------|
| 输入参数 | undoptr           | xid  | 需要解析的Undo记录起始位置,十进制格式。       |
| 输出参数 | undoptr           | xid  | 需要解析的Undo记录在本UndoZone内的起始位置。 |
| 输出参数 | xactid            | xid  | 事务ID。                        |
| 输出参数 | cid               | text | Command Id。                  |
| 输出参数 | reloid            | text | Relation oid。                |
| 输出参数 | relfilenode       | text | 文件的Relfinode。                |
| 输出参数 | utype             | text | Undo记录类型。                    |
| 输出参数 | blkprev           | text | 同一个块前一条Undo记录的位置。            |
| 输出参数 | blockno           | text | 块号。                          |
| 输出参数 | uoffset           | text | Undo记录偏移。                    |
| 输出参数 | prevurp           | text | 前一条Undo记录位置。                 |
| 输出参数 | payloadlen        | text | Undo记录数据部分长度。                |
| 输出参数 | oldxactid         | text | 前一个事务ID。                     |
| 输出参数 | partitionoid      | text | 分区oid。                       |
| 输出参数 | tablespace        | text | 表空间。                         |
| 输出参数 | alreadyread_bytes | text | 读取到的Undo记录长度。                |
| 输出参数 | prev_undoec_len   | text | 前一条Undo记录长度。                 |
| 输出参数 | td_id             | text | Transaction Directory的ID。    |



| 参数类型 | 参数名               | 类型   | 描述                        |
|------|-------------------|------|---------------------------|
| 输出参数 | reloid            | text | Relation oid。             |
| 输出参数 | relfilenode       | text | 文件的Relfinode。             |
| 输出参数 | utype             | text | Undo记录类型。                 |
| 输出参数 | blkprev           | text | 同一个块前一条Undo记录的位置。         |
| 输出参数 | blockno           | text | 块号。                       |
| 输出参数 | uoffset           | text | Undo记录偏移。                 |
| 输出参数 | prevurp           | text | 前一条Undo记录位置。              |
| 输出参数 | payloadlen        | text | Undo记录数据部分长度。             |
| 输出参数 | oldxactid         | text | 前一个事务ID。                  |
| 输出参数 | partitionoid      | text | 分区oid。                    |
| 输出参数 | tablespace        | text | 表空间。                      |
| 输出参数 | alreadyread_bytes | text | 读取到的Undo记录长度。             |
| 输出参数 | prev_undo_rec_len | text | 前一条Undo记录长度。              |
| 输出参数 | td_id             | text | Transaction Directory的ID。 |
| 输出参数 | reserved          | text | Undo记录中存储的旧版本元组预留标识位。     |
| 输出参数 | flag              | text | Undo记录中存储的旧版本元组状态标识。      |
| 输出参数 | flag2             | text | Undo记录中存储的旧版本元组列数。        |
| 输出参数 | t_hoff            | text | Undo记录数据头的长度。             |





```
gaussdb=# SELECT * FROM gs_verify_undo_record('urp', 24, 24, 1);
zone_id | detail
-----+-----
(0 rows)
```

示例2，从磁盘中校验zone0到zone2的所有Undo记录：

```
gaussdb=# SELECT * FROM gs_verify_undo_record('zone', 0, 2, 1);
zone_id | detail
-----+-----
(0 rows)
```

### 📖 说明

调用此视图如有报错，请联系华为工程师处理。

- `gs_verify_undo_slot(type, start_idx, end_idx, location)`

描述：校验Undo事务槽，目前只支持磁盘校验模式。仅支持在业务非运行时执行离线校验，校验之前需要手动执行一次checkpoint落盘操作。

返回值类型：record

### 📖 说明

当回滚段使用页式文件存储方式时，使用以下格式。

表 7-115 `gs_verify_undo_slot` 页式参数说明

| 参数类型 | 参数名       | 类型   | 描述                                                                                           |
|------|-----------|------|----------------------------------------------------------------------------------------------|
| 输入参数 | type      | text | 校验类型： <ul style="list-style-type: none"> <li>• 'zone': 校验给定zone区间的所有zone的所有事务槽。</li> </ul>   |
| 输入参数 | start_idx | int8 | 起始UndoZone编号。                                                                                |
| 输入参数 | end_idx   | int8 | 结束UndoZone编号。                                                                                |
| 输入参数 | location  | bool | <ul style="list-style-type: none"> <li>• 0：内存校验。</li> <li>• 1：磁盘校验。</li> </ul> 目前该参数只支持输入为1。 |
| 输出参数 | zone_id   | int8 | UndoZone编号。                                                                                  |
| 输出参数 | detail    | text | 校验出错信息。                                                                                      |

示例，从磁盘中校验zone0到zone2的所有事务槽记录：

```
gaussdb=# SELECT * FROM gs_verify_undo_slot('zone', 0, 2, 1);
zone_id | detail
-----+-----
(0 rows)
```

 说明

调用此视图如有报错，请联系华为工程师处理。

- `gs_verify_undo_meta(type, start_idx, end_idx, location)`

描述：校验Undo元信息，目前只支持磁盘校验模式。仅支持在业务非运行时执行离线校验，校验之前需要手动执行一次checkpoint落盘操作。

返回值类型：record

 说明

该系统函数仅支持回滚段使用页式存储方式。

表 7-116 `gs_verify_undo_meta` 参数说明

| 参数类型 | 参数名       | 类型    | 描述                                                                                                             |
|------|-----------|-------|----------------------------------------------------------------------------------------------------------------|
| 输入参数 | type      | text  | 校验类型，type只能设置为'all':<br><ul style="list-style-type: none"> <li>• 'all': 校验给定zone区间的所有zone的所有meta信息。</li> </ul> |
| 输入参数 | start_idx | int64 | 起始UndoZone编号。                                                                                                  |
| 输入参数 | end_idx   | int64 | 结束UndoZone编号。                                                                                                  |
| 输入参数 | location  | bool  | <ul style="list-style-type: none"> <li>• 0: 内存校验。</li> <li>• 1: 磁盘校验。</li> </ul> 目前该参数只支持输入为1。                 |
| 输出参数 | zone_id   | int64 | UndoZone编号。                                                                                                    |
| 输出参数 | detail    | text  | 校验出错信息。                                                                                                        |

示例从磁盘中校验zone0到zone2的所有meta信息记录：

```
gaussdb=# SELECT * FROM gs_verify_undo_meta('all', 0, 2, 1);
zone_id | detail
-----+-----
(0 rows)
```

 说明

调用此视图如有报错，请联系华为工程师处理。

- `gs_async_rollback_worker_status()`

描述：活跃异步回滚线程状态监控。

返回值类型：record

表 7-117 gs\_async\_rollback\_worker\_status 参数说明

| 参数类型 | 参数名                 | 类型         | 描述                                           |
|------|---------------------|------------|----------------------------------------------|
| 输出参数 | datid               | oid        | 数据库ID。                                       |
| 输出参数 | pid                 | int8       | 线程ID。                                        |
| 输出参数 | sessionid           | int8-      | 会话ID。                                        |
| 输出参数 | usesysid            | oid        | 发起该线程的用户ID。                                  |
| 输出参数 | state               | int=       | 线程当前状态：<br>0：未定义。<br>1：空闲。<br>2：运行中。         |
| 输出参数 | rollback_start_time | timestampz | 线程启动时间戳。                                     |
| 输出参数 | idx                 | oid        | 异步回滚线程在数组中的下标。                               |
| 输出参数 | xid                 | xid        | 正在回滚的事务xid。                                  |
| 输出参数 | progress            | text       | 该事务的回滚进度（当前已回滚的Undo记录条数/总Undo记录条数，以百分比形式显示）。 |

- gs\_async\_rollback\_xact\_status()  
描述：异步回滚任务哈希表监控。  
返回值类型：record

表 7-118 gs\_async\_rollback\_xact\_status 参数说明

| 参数类型 | 参数名            | 类型  | 描述              |
|------|----------------|-----|-----------------|
| 输出参数 | xid            | xid | 需要进行异步回滚的事务xid。 |
| 输出参数 | start_undo_ptr | xid | 该事务起始Undo记录指针。  |
| 输出参数 | end_undo_ptr   | xid | 该事务结束Undo记录指针。  |

| 参数类型 | 参数名      | 类型     | 描述               |
|------|----------|--------|------------------|
| 输出参数 | dbid     | uint32 | 该事务所在数据库id。      |
| 输出参数 | slot_ptr | xid    | 该事务对应事务槽的指针。     |
| 输出参数 | launched | bool   | 是否有对应的活跃的异步回滚线程。 |

- `gs_undo_recycler_status()`  
描述：异步回收线程状态监控。  
返回值类型：record

表 7-119 `gs_undo_recycler_status` 参数说明

| 参数类型 | 参数名                 | 类型         | 描述                                   |
|------|---------------------|------------|--------------------------------------|
| 输出参数 | datid               | oid        | 数据库ID。                               |
| 输出参数 | pid                 | int8       | 线程ID。                                |
| 输出参数 | sessionid           | int8       | 会话ID。                                |
| 输出参数 | usesysid            | oid        | 发起该线程的用户ID。                          |
| 输出参数 | state               | int        | 线程当前状态：<br>0：未定义。<br>1：空闲。<br>2：运行中。 |
| 输出参数 | backend_start       | timestampz | 线程启动时间戳。                             |
| 输出参数 | total_recycle_time  | xid        | 总回收时间。                               |
| 输出参数 | max_recycle_time    | xid        | 最大回收时间。                              |
| 输出参数 | total_recycle_size  | xid        | 总回收空间。                               |
| 输出参数 | total_recycle_count | xid        | 总回收次数。                               |

| 参数类型 | 参数名                                      | 类型          | 描述                       |
|------|------------------------------------------|-------------|--------------------------|
| 输出参数 | recycle_sleep_count                      | xid         | 睡眠次数。                    |
| 输出参数 | recycle_sleep_time                       | xid         | 睡眠总时间。                   |
| 输出参数 | max_recycle_sleep_time                   | xid         | 最长睡眠时间。                  |
| 输出参数 | last_recycle_timestamp                   | timestamptz | 上次成功回收时间戳。               |
| 输出参数 | last_update_global_recycle_xid_timestamp | timestamptz | globalRecycleXid上次推进时间戳。 |

- gs\_undo\_launcher\_status()**  
 描述：异步回滚发起线程状态监控。  
 返回值类型：record

表 7-120 gs\_undo\_launcher\_status 参数说明

| 参数类型 | 参数名                             | 类型          | 描述                                   |
|------|---------------------------------|-------------|--------------------------------------|
| 输出参数 | datid                           | oid         | 数据库ID。                               |
| 输出参数 | pid                             | int64       | 线程ID。                                |
| 输出参数 | sessionid                       | int64       | 会话ID。                                |
| 输出参数 | usesysid                        | oid         | 发起该线程的用户ID。                          |
| 输出参数 | state                           | int32       | 线程当前状态：<br>0：未定义。<br>1：空闲。<br>2：运行中。 |
| 输出参数 | backend_start                   | timestamptz | 线程启动时间戳。                             |
| 输出参数 | total_async_rollback_task_count | uint64      | 本节点数据库启动后发起异步回滚任务总个数。                |
| 输出参数 | average_async_rollback_time     | uint64      | 异步回滚任务平均耗时。                          |

| 参数类型 | 参数名                     | 类型     | 描述          |
|------|-------------------------|--------|-------------|
| 输出参数 | max_async_rollback_time | uint64 | 异步回滚任务最长耗时。 |
| 输出参数 | min_async_rollback_time | uint64 | 异步回滚任务最短耗时。 |

### 7.6.26.14 其它函数

- `pgxc_pool_check()`  
描述：检查连接池中缓存的连接数据是否与pgxc\_node一致。  
返回值类型：Boolean
- `pgxc_pool_reload()`  
描述：更新连接池中缓存的连接信息。  
返回值类型：Boolean
- `reload_active_coordinator()`  
描述：对所有存活的CN，更新连接池中缓存的连接信息。  
返回值类型：void
- `pgxc_lock_for_backup()`  
描述：为备份操作给集群加锁，这些备份是为在新增节点上做恢复。  
返回值类型：Boolean

#### 📖 说明

`pgxc_lock_for_backup`是在使用gs\_dump或gs\_dumpall工具备份集群前，用来给集群加锁的。当给集群加锁后，不允许有改变系统结构的操作。该函数不影响DML语句。

- `pg_pool_validate(clear bool, node_name text)`  
描述：显示CN到节点node\_name之间pooler中无效连接，当clear为true时清理无效连接。  
返回值类型：record
- `pgxc_pool_connection_status()`  
描述：检查pooler连接状态是否正常。  
返回值类型：boolean
- `pg_nodes_memory()`  
描述：查看所有节点的内存占用。  
返回值类型：record
- `table_skewness(text)`  
描述：查看表数据在所有节点的占比。  
参数：表示待查询表的表名，为text类型。  
返回值类型：record
- `table_skewness(text, text, text)`

描述: 查看表数据指定列在所有节点的占比。

参数: 表示待查询表的表名、指定列名、指定的表的记录数 (默认值为0, 查询所有记录), 都为text类型。

返回值类型: record

返回值说明: 节点编号, 指定列的数据行数, 当前节点数据量相对总数据量的占比。

示例:

```
--返回't'表'a'字段前5行数据在节点上的分布。
gaussdb=# SELECT table_skewness('t', 'a',5);
table_skewness

(1,3,60.000%)
(2,2,40.000%)
(2 rows)
```

```
--返回't'表'a'字段所有数据在节点上的分布。
gaussdb=# SELECT table_skewness('t', 'a');
table_skewness

(1,7,70.000%)
(2,2,20.000%)
(0,1,10.000%)
(3 rows)
```

- `table_skewness_with_schema(text, text)`

描述: 查看表数据在所有节点的占比, 与`table_skewness(text)`作用相同。

参数: 表示待查询表的schema名称和表名, 为text类型。

返回值类型: record

- `table_data_skewness(colrecord, type)`

描述: 查看表数据所在节点。

参数说明:

colrecord: 表示待查询表的列名记录, 为record类型。

type: hash分布类型。

返回值类型: smallint

示例:

```
--返回'test1'表的'index'字段数据所在的节点。
gaussdb=# SELECT table_data_skewness(row(index), 'R') FROM test1;
table_data_skewness

4
3
1
2
(4 rows)
```

- `table_distribution(schemaname text, tablename text)`

描述: 查看指定表在各个节点上占用的存储空间。

参数: 表示待查询表的模式名和表名, 均为text类型。

返回值类型: record

### 📖 说明

- 使用本函数查询指定表存储分布信息，需要具备指定表的SELECT权限。
  - table\_distribution性能比table\_skewness更优，大数据量场景下，请优先考虑使用table\_distribution函数。
  - 当使用table\_distribution并希望直观的看到空间占比时，可使用dsize/(sum(dsize) over ())的方式查看出具体的占比情况。
- table\_distribution()  
描述：查看当前库中所有表在各节点的存储空间分布情况。  
返回值类型：record

### 📖 说明

- 使用本函数涉及全库表信息查询，需要具备管理员权限。
  - 当前基于table\_distribution()函数，GaussDB提供视图PGXC\_GET\_TABLE\_SKEWNESS进行数据倾斜查询，建议在数据库中表数量（小于10000）较少的场景直接使用。
- plan\_seed()  
描述：获取前一次查询语句的seed值（内部使用）。  
返回值类型：int
  - pg\_stat\_get\_env()  
描述：获取当前节点的环境变量信息，仅sysadmin和monitor admin可以访问。  
返回值类型：record

示例：

```
gaussdb=# SELECT pg_stat_get_env();
```

```
pg_stat_get_env
```

```

(coordinator1,localhost,144773,49100,/data1/GaussDB_Kernel_TRUNK/install,/data1/
GaussDB_Kernel_TRUNK/install/data/coordinator1,gs_log)
(1 row)
```

- pg\_catalog.plancache\_clean()  
描述：清理节点上无人使用的全局计划缓存。  
返回值类型：bool
- pg\_stat\_get\_thread()  
描述：提供当前节点下线程的状态信息，sysadmin和monitor admin用户可以查看所有线程的信息，普通用户只能查看本用户的线程信息。  
返回值类型：record
- pgxc\_get\_os\_threads()  
描述：提供整个集群中所有正常节点下的线程状态信息。  
返回值类型：record
- pg\_stat\_get\_sql\_count()  
描述：提供当前节点中用户执行的SELECT/UPDATE/INSERT/DELETE/MERGE INTO语句的计数结果，sysadmin和monitor admin用户可以查看所有用户的信息，普通用户只能查看本用户的统计信息。  
返回值类型：record
- pgxc\_get\_sql\_count()  
描述：提供整个集群所有节点中所有用户执行的SELECT/UPDATE/INSERT/DELETE/MERGE INTO语句的计数结果。



返回值类型：record

- `pgxc_get_node_env()`  
描述：提供获取集群中所有节点的环境变量信息。  
返回值类型：record
- `pgxc_disaster_read_set(text)`  
描述：设置灾备集群的节点信息到ETCD上。仅灾备集群可用，仅初始用户可调用。  
返回值类型：Boolean
- `pgxc_disaster_read_init()`  
描述：初始化灾备可读的资源 and 状态信息。仅灾备集群可用，仅初始用户可调用。  
返回值类型：Boolean
- `pgxc_disaster_read_clear()`  
描述：清理灾备可读的资源 and 状态信息。仅灾备集群可用，仅初始用户可调用。  
返回值类型：Boolean
- `pgxc_disaster_read_status()`  
描述：提供灾备集群的节点信息，仅灾备集群可用。  
返回值类型：record
- `gs_switch_relfilenode()`  
描述：交换两个表或分区的元信息（重分布工具内部使用，用户直接使用会有错误信息提示）。  
返回值类型：int

#### 说明

此函数可能导致清空统计信息，建议在调用后重新收集统计信息。

- `pg_catalog.plancache_clean()`  
描述：清理当前节点上无人使用的全局计划缓存。  
返回值类型：boolean
- `DBE_PERF.global_plancache_clean()`  
描述：清理所有节点上无人使用的全局计划缓存。  
返回值类型：Boolean
- `copy_error_log_create()`  
描述：创建COPY FROM容错机制所需要的错误表（`public.pgxc_copy_error_log`）。  
返回值类型：Boolean

## 📖 说明

- 此函数会尝试创建public.pgxc\_copy\_error\_log表，表的详细信息请参见表7-121。
- 在relname列上创建B-tree索引，并REVOKE ALL on public.pgxc\_copy\_error\_log FROM public对错误表进行权限控制（与COPY语句权限一致）。
- 由于尝试创建的public.pgxc\_copy\_error\_log定义是一张行存表，因此集群上必须支持行存表的创建才能够正常运行此函数，并使用后续的COPY容错功能。需要特别注意的是，enable\_hadoop\_env这个GUC参数开启后会禁止在集群内创建行存表（GaussDB默认为off）。
- 此函数自身权限为Sysadmin及以上（与错误表、COPY权限一致）。
- 若创建前public.pgxc\_copy\_error\_log表已存在或者copy\_error\_log\_relname\_idx索引已存在，则此函数会报错回滚。

表 7-121 错误表 public.pgxc\_copy\_error\_log 信息

| 列名称       | 类型                       | 描述                      |
|-----------|--------------------------|-------------------------|
| relname   | character varying        | 表名称。以模式名.表名形式显示。        |
| begintime | timestamp with time zone | 出现数据格式错误的时间。            |
| filename  | character varying        | 出现数据格式错误的数据库源文件名。       |
| lineno    | bigint                   | 在数据库源文件中，出现数据格式错误的行号。   |
| rawrecord | text                     | 在数据库源文件中，出现数据格式错误的原始记录。 |
| detail    | text                     | 详细错误信息。                 |

- pg\_stat\_get\_data\_senders()  
描述：提供当前活跃的数据复制发送线程的详细信息。  
返回值类型：record
- textlen()  
描述：提供查询text的逻辑长度的方法。  
返回值类型：int
- threadpool\_status()  
描述：显示线程池中工作线程及会话的状态信息。  
返回值类型：record
- get\_local\_active\_session()  
描述：提供当前节点保存在内存中的历史活跃session状态的采样记录，sysadmin和monitor admin权限能查看当前节点所有的历史活跃session记录，普通用户查看本会话的历史活跃session记录。  
返回值类型：record
- db\_perf.get\_global\_active\_session()  
描述：提供所有节点保存在内存中的历史活跃session状态的采样记录。505.0版本新增event\_start\_time、current\_xid、top\_xid三个字段信息，由低于505.0版本升级至505.0或更高版本时，升级观察期无法查询。

返回值类型：record

- `dbperf.get_global_gs_asp(timestamp,timestamp)`

描述：提供所有节点保存在系统表gs\_asp中的历史活跃session状态的采样记录。505.0版本新增event\_start\_time、current\_xid、top\_xid三个字段信息，由低于505.0版本升级至505.0或更高版本时，升级观察期无法查询。

返回值类型：record

- `get_wait_event_info()`

描述：提供wait event事件的具体信息。

返回值类型：record

- `dbperf.get_datanode_active_session(text)`

描述：提供从CN查询DN上保存在内存中的历史活跃session状态的采样记录。505.0版本新增event\_start\_time、current\_xid、top\_xid三个字段信息，由低于505.0版本升级至505.0或更高版本时，升级观察期无法查询。

返回值类型：record

备注：该函数查询目标DN上local\_active\_session视图中记录并和所有CN上的local\_active\_session中的记录进行匹配获取query string，所以会占用大量的内存。

- `dbperf.get_datanode_active_session_hist(text,timestamp,timestamp)`

描述：提供从CN查询DN上保存在系统表gs\_asp中的历史活跃session状态的采样记录。505.0版本新增event\_start\_time、current\_xid、top\_xid三个字段信息，由低于505.0版本升级至505.0或更高版本时，升级观察期无法查询。

返回值类型：record

备注：该函数查询目标DN上指定时间段的gs\_asp记录，如果指定时间段过长造成查询的记录过多，会耗费大量时间。

- `generate_wdr_report(bigint, bigint, cstring, cstring, cstring)`

描述：基于两个snapshot生成系统诊断报告，默认初始化用户或监控管理员用户可以访问。只可在系统库中查询到结果，用户库中无法查询。

返回值类型：text

表 7-122 generate\_wdr\_report 参数说明

| 参数            | 说明                                          | 取值范围                                                                                                              |
|---------------|---------------------------------------------|-------------------------------------------------------------------------------------------------------------------|
| begin_snap_id | 生成某段时间内性能诊断报告的开始snapshotid。                 | -                                                                                                                 |
| end_snap_id   | 结束snapshot的id，默认end_snap_id大于begin_snap_id。 | -                                                                                                                 |
| report_type   | 指定生成report的类型。                              | <ul style="list-style-type: none"> <li>• summary</li> <li>• detail</li> <li>• all，即同时包含summary和detail。</li> </ul> |

|              |                                                                                                                                                     |                                                                                                     |
|--------------|-----------------------------------------------------------------------------------------------------------------------------------------------------|-----------------------------------------------------------------------------------------------------|
| report_scope | 指定生成report的范围。                                                                                                                                      | <ul style="list-style-type: none"> <li>cluster: 数据库级别的信息。</li> <li>node: 节点级别的信息。</li> </ul>        |
| node_name    | <ul style="list-style-type: none"> <li>在“report_scope”指定为“node”时，需要把该参数指定为对应节点的名称。</li> <li>在“report_scope”为“cluster”时，该参数可以省略，或指定为NULL。</li> </ul> | <ul style="list-style-type: none"> <li>node: GaussDB中的节点名称。</li> <li>cluster: 省略/空/NULL。</li> </ul> |

- create\_wdr\_snapshot()**

描述: 手工生成系统诊断快照，该函数需要sysadmin权限，且只能在CCN上执行。

返回值类型: text
- kill\_snapshot()**

描述: kill后台的WDR snapshot线程，调用该函数的用户需要具有SYSADMIN权限或具有REPLICATION权限或继承了内置角色gs\_role\_replication的权限。

返回值类型: void
- dbe\_perf.generate\_asp\_report(start\_time timestamp with time zone, end\_time timestamp with time zone, datanode text, slot\_count bigint)**

描述: 基于时间戳和节点信息生成ASP诊断报告，monadmin用户可以访问。slot\_count为指标展示时分割的时间段的个数。

返回值类型: text
- generate\_asp\_report(start\_time timestamp with time zone, end\_time timestamp with time zone, slot\_count bigint)**

描述: 基于时间戳生成ASP诊断报告，monadmin用户可以访问。slot\_count为指标展示时分割的时间段的个数。

返回值类型: text
- dbe\_perf.get\_active\_session\_profile(start\_ts timestamp with time zone, end\_ts timestamp with time zone, need\_final boolean)**

描述: 基于时间戳查询asp内存中与磁盘中的数据。need\_final是否查询阻塞信息，默认值为false。505.0版本新增event\_start\_time、current\_xid、top\_xid三个字段信息，由低于505.0版本升级至505.0或更高版本时，升级观察期无法查询。

返回值类型: record
- capture\_view\_to\_json(text,integer)**

描述: 将视图的结果存入GUC: perf\_directory所指定的目录，如果is\_crossdb为1，则表示对于所有的database都会访问一次view；如果is\_crossdb为0，则表示仅对当前database进行一次视图访问。该函数只有sysadmin和monitor admin用户可以执行。

返回值类型: int
- reset\_unique\_sql(text,text,bigint)**

描述: 用来清理CN/DN内存中的Unique SQL（需要sysadmin/monitor admin权限）。

返回值类型：Boolean

表 7-123 reset\_unique\_sql 参数说明

| 参数          | 类型   | 描述                                                                                         |
|-------------|------|--------------------------------------------------------------------------------------------|
| scope       | text | 清理范围类型：<br>'GLOBAL' - 清理所有的CN/DN节点，如果是'GLOBAL'，则只可以为CN节点执行此函数。<br>'LOCAL' - 清理本节点。         |
| clean_type  | text | 'BY_USERID' - 按用户ID来进行清理Unique SQL。<br>'BY_CNID' - 按CN的ID来进行清理Unique SQL。<br>'ALL' - 全部清理。 |
| clean_value | int8 | 具体清理type对应的清理值。如果第二个参数为ALL，则第三个参数不起作用，可以取任意值。                                              |

- wdr\_xdb\_query(db\_name\_str text, query text)**  
 描述：提供本地跨数据库执行query的能力。例如：在连接到testdb库时，访问test库下的表。只有初始化用户才有权限执行。  
 SELECT col1 from wdr\_xdb\_query('dbname=test','select col1 from t1') as dd(col1 int);  
 返回值类型：record
- pg\_wlm\_jump\_queue(pid int)**  
 描述：调整任务到CN队列的最前端。  
 返回值类型：boolean  
 - true：成功。  
 - false：失败。
- gs\_wlm\_switch\_cgroup(pid int, cgroup text)**  
 描述：调整作业的优先级到新控制组。  
 返回值类型：boolean  
 - true：成功。  
 - false：失败。
- pv\_session\_memctx\_detail(threadid tid, MemoryContextName text)**  
 描述：将线程tid的MemoryContextName内存上下文信息记录到“\$GAUSSLOG/gs\_log/\${node\_name}/dumpmem”目录下的“threadid\_timestamp.log”文件中。其中threadid可通过查询表PV\_SESSION\_MEMORY\_DETAIL中的sessid字段获得。在正式发布的版本中仅接受MemoryContextName为空串（两个单引号表示输入为空串，即"）的输入，此时会记录所有的内存上下文信息，否则不会有任何操作。该函数需要管理员权限的用户才能执行。  
 返回值类型：boolean  
 - true：成功。  
 - false：失败。

- pg\_shared\_memctx\_detail(MemoryContextName text)**  
 描述：将MemoryContextName内存上下文信息记录到“\$GAUSSLOG/gs\_log/\${node\_name}/dumpmem”目录下的“threadid\_timestamp.log”文件中。在正式发布版本中调用该函数不会有任何操作。该函数需要管理员权限的用户才能执行。  
 返回值类型：boolean

  - true：成功。
  - false：失败。
- local\_aio\_completer\_stat()**  
 描述：显示本实例中AIO Completer线程的相关统计信息。  
 返回值类型：record

表 7-124 local\_aio\_completer\_stat 返回值说明

| 参数                  | 类型   | 描述                            |
|---------------------|------|-------------------------------|
| node_name           | text | 当前实例名称。                       |
| tid                 | int8 | AIO Completer线程id。            |
| thread_type         | text | AIO Completer线程类型（读/写）。       |
| aio_submitted_num   | int8 | AIO Completer线程已提交的异步I/O请求数量。 |
| aio_completed_num   | int8 | AIO Completer线程已完成的异步I/O请求数量。 |
| aio_incompleted_num | int8 | AIO Completer线程未完成的异步I/O请求数量。 |
| slot_count_left     | int8 | 空闲slot数量。                     |

- local\_aio\_slot\_usage\_status()**  
 描述：显示本实例中异步I/O提交槽位的相关统计信息。  
 返回值类型：record

表 7-125 local\_aio\_slot\_usage\_status 返回值说明

| 参数                   | 类型   | 描述                     |
|----------------------|------|------------------------|
| node_name            | text | 当前实例名称。                |
| slot_id              | int4 | 槽位id。                  |
| slot_type            | char | 槽位类型（r：读，w：写）。         |
| status               | bool | 槽位占用状态。                |
| buffer_id            | int8 | 该槽位对应的buffer id。       |
| relfilenode_blocknum | text | 该槽位对应的buffer所在的物理页面位置。 |

| 参数             | 类型   | 描述          |
|----------------|------|-------------|
| lsn            | int8 | 页面对应的LSN。   |
| submitted_time | int8 | 页面异步提交时的时间。 |
| elapsed_time   | int8 | 页面已经等待的时间。  |

- remote\_aio\_completer\_stat()**  
 描述：显示其他实例中AIO Completer线程的相关统计信息（仅在CN上使用）。  
 返回值类型：record

表 7-126 remote\_aio\_completer\_stat 返回值说明

| 参数                  | 类型   | 描述                            |
|---------------------|------|-------------------------------|
| node_name           | text | 其他实例名称。                       |
| tid                 | int8 | AIO Completer线程id。            |
| thread_type         | text | AIO Completer线程类型（读/写）。       |
| aio_submitted_num   | int8 | AIO Completer线程已提交的异步I/O请求数量。 |
| aio_completed_num   | int8 | AIO Completer线程已完成的异步I/O请求数量。 |
| aio_incompleted_num | int8 | AIO Completer线程未完成的异步I/O请求数量。 |
| slot_count_left     | int8 | 空闲slot数量。                     |

- remote\_aio\_slot\_usage\_status()**  
 描述：显示其他实例中异步I/O提交槽位的相关统计信息。  
 返回值类型：record

表 7-127 remote\_aio\_slot\_usage\_status 返回值说明

| 参数                   | 类型   | 描述                     |
|----------------------|------|------------------------|
| node_name            | text | 其他实例名称。                |
| slot_id              | int4 | 槽位id。                  |
| slot_type            | char | 槽位类型（r：读，w：写）。         |
| status               | bool | 槽位占用状态。                |
| buffer_id            | int8 | 该槽位对应的buffer id。       |
| relfilenode_blocknum | text | 该槽位对应的buffer所在的物理页面位置。 |

| 参数             | 类型   | 描述          |
|----------------|------|-------------|
| lsn            | int8 | 页面对应的LSN。   |
| submitted_time | int8 | 页面异步提交时的时间。 |
| elapsed_time   | int8 | 页面已经等待的时间。  |

- gs\_get\_io\_type()**  
描述：显示本实例的I/O模式。  
返回值类型：text

  - BIO：表示当前实例正以BIO模式运行（即ADIO未打开）。
  - DIO：表示当前实例正以DIO模式运行（即ADIO已打开）。
  - BIO->DIO (In progress)：表示当前实例正在从BIO到DIO模式的切换过程中。
- local\_bgwriter\_stat()**  
描述：显示本实例的bgwriter线程刷页信息，候选buffer链中页面个数，buffer淘汰信息。  
返回值类型：record
- local\_candidate\_stat()**  
描述：显示本实例的候选buffer链中页面个数，buffer淘汰信息，包含normal buffer pool和segment buffer pool。  
返回值类型：record
- local\_ckpt\_stat()**  
描述：显示本实例的检查点信息和各类日志刷页情况。  
返回值类型：record
- local\_double\_write\_stat()**  
描述：显示本实例的双写文件的情况。  
返回值类型：record

表 7-128 local\_double\_write\_stat 参数说明

| 参数                   | 类型   | 描述                               |
|----------------------|------|----------------------------------|
| node_name            | text | 实例名称。                            |
| curr_dwn             | int8 | 当前双写文件的序列号。                      |
| curr_start_page      | int8 | 当前双写文件恢复起始页面。                    |
| file_trunc_num       | int8 | 当前双写文件复用的次数。                     |
| file_reset_num       | int8 | 当前双写文件写满后发生重置的次数。                |
| total_writes         | int8 | 当前双写文件总的I/O次数。                   |
| low_threshold_writes | int8 | 低效率写双写文件的I/O次数（一次I/O刷页数量少于16页面）。 |



| 参数                    | 类型   | 描述                                    |
|-----------------------|------|---------------------------------------|
| high_threshold_writes | int8 | 高效率写双写文件的I/O次数（一次I/O刷页数量多于一批，421个页面）。 |
| total_pages           | int8 | 当前刷页到双写文件区的总的页面个数。                    |
| low_threshold_pages   | int8 | 低效率刷页的页面个数。                           |
| high_threshold_pages  | int8 | 高效率刷页的页面个数。                           |
| file_id               | int8 | 当前双写文件的id号。                           |

- local\_single\_flush\_dw\_stat()

描述：显示本实例的单页面淘汰双写文件的情况。

返回值类型：record
- local\_pagewriter\_stat()

描述：显示本实例的刷页信息和检查点信息。

返回值类型：record
- local\_redo\_stat()

描述：显示本实例的备机的当前回放状态。

返回值类型：record

备注：返回的回放状态主要包括当前回放位置，回放最小恢复点位置等信息。
- local\_recovery\_status()

描述：显示本实例的主机和备机的日志流控信息。

返回值类型：record
- local\_rto\_status()

描述：显示本实例的主机和备机的日志流控信息。

返回值类型：record
- gs\_wlm\_switch\_cgroup(sess\_id int8, cgroup name)

描述：切换指定会话的控制组。

返回值类型：record
- comm\_client\_info()

描述：用于查询单个节点活跃的客户端连接信息，返回结果解释见 [COMM\\_CLIENT\\_INFO](#)。

返回值类型：setof record
- pg\_get\_flush\_lsn()

描述：返回当前节点flush的xlog位置。

返回值类型：text
- pg\_get\_sync\_flush\_lsn()

描述：返回当前节点多数派flush的xlog位置。

返回值类型：text

- `pgxc_wlm_rebuild_user_resource_pool()`

描述: 重新构建用户及资源池缓存信息。需要系统管理员权限才可以执行该函数。

返回值类型: boolean
- `locktag_decode(locktag text)`

描述: 从locktag中解析锁的具体信息。

示例:

```
gaussdb=# select locktag_decode('271b:0:0:0:0:6');
locktag_decode

locktype:transactionid, transactionid:10011
(1 row)
```

返回值类型: text
- `disable_conn(disconn_mode text, host text, port integer)`

描述: CM Agent处理CM Server下发的命令, 在DN进行选主时设置该DN拒绝连接所有DN、强制连接某个DN或轮询连接所有DN。只有初始化用户和系统管理员才可以调用该函数。

返回值类型: void

表 7-129 disable\_conn 参数说明

| 参数           | 类型      | 描述                                                                                                                                                                              |
|--------------|---------|---------------------------------------------------------------------------------------------------------------------------------------------------------------------------------|
| disconn_mode | text    | DN连接模式: <ul style="list-style-type: none"> <li>'prohibit_connection' - 拒绝连接所有DN。</li> <li>'specify_connection' - 强制连接某个DN。</li> <li>'polling_connection' - 轮询连接所有DN。</li> </ul> |
| host         | text    | DN的IP。                                                                                                                                                                          |
| port         | integer | DN的端口号。                                                                                                                                                                         |

- `dbe_perf.get_global_full_sql_by_timestamp(start_timestamp timestamp with time zone, end_timestamp timestamp with time zone)`

描述: 获取集群级的全量SQL(Full SQL)信息。只可在系统库中查询到结果, 用户库中无法查询。

返回值类型: record

表 7-130 dbe\_perf.get\_global\_full\_sql\_by\_timestamp 参数说明

| 参数              | 类型                       | 描述               |
|-----------------|--------------------------|------------------|
| start_timestamp | timestamp with time zone | SQL启动时间范围的开始时间点。 |

| 参数            | 类型                       | 描述               |
|---------------|--------------------------|------------------|
| end_timestamp | timestamp with time zone | SQL启动时间范围的结束时间点。 |

- db\_perf.get\_global\_slow\_sql\_by\_timestamp(start\_timestamp timestamp with time zone, end\_timestamp timestamp with time zone)**  
 描述：获取集群级的慢SQL(Slow SQL)信息。只可在系统库中查询到结果，用户库中无法查询。  
 返回值类型：record

表 7-131 db\_perf.get\_global\_slow\_sql\_by\_timestamp 参数说明

| 参数              | 类型                       | 描述               |
|-----------------|--------------------------|------------------|
| start_timestamp | timestamp with time zone | SQL启动时间范围的开始时间点。 |
| end_timestamp   | timestamp with time zone | SQL启动时间范围的结束时间点。 |

- statement\_detail\_decode(detail text, format text, pretty boolean)**  
 描述：解析全量/慢SQL语句中的details字段的信息。只可在系统库中查询到结果，用户库中无法查询。  
 返回值类型：text

表 7-132 statement\_detail\_decode 参数说明

| 参数     | 类型      | 描述                                                                                                                                |
|--------|---------|-----------------------------------------------------------------------------------------------------------------------------------|
| detail | text    | SQL语句产生的事件的集合（不可读）。                                                                                                               |
| format | text    | 解析输出格式，取值为plaintext。                                                                                                              |
| pretty | boolean | 当format为plaintext时，是否以优雅的模式展示： <ul style="list-style-type: none"> <li>• true表示通过“\n”分隔事件。</li> <li>• false表示通过“，”分隔事件。</li> </ul> |

- pgxc\_get\_csn(tid)**  
 描述：返回普通表的事务id对应的事务提交序号（CSN）。  
 返回值类型：int8
- pgxc\_get\_csn(tid, bucketid)**  
 描述：返回给定bucketid的事务id对应的事务提交序号（CSN），入参bucketid指hashbucket表的物理bucketid，普通表为-1。  
 返回值类型：int8
- get\_global\_user\_transaction()**  
 描述：返回所有节点上各用户的事务相关信息。

返回值类型：node\_name name、username name、commit\_counter bigint、rollback\_counter bigint、resp\_min bigint、resp\_max bigint、resp\_avg bigint、resp\_total bigint、bg\_commit\_counter bigint、bg\_rollback\_counter bigint、bg\_resp\_min bigint、bg\_resp\_max bigint、bg\_resp\_avg bigint、bg\_resp\_total bigint

- pg\_collation\_for()  
描述：返回入参字符串对应的排序规则。  
参数：any（如果是常量必须进行显式类型转换）  
返回值类型：text
- pgxc\_unlock\_for\_sp\_database(name Name)  
描述：释放指定数据库锁。  
参数：数据库名  
返回值类型：Boolean
- pgxc\_lock\_for\_sp\_database(name Name)  
描述：对指定的数据库加锁。  
参数：数据库名  
返回值类型：Boolean
- pgxc\_unlock\_for\_transfer(name Name)  
描述：释放用于数据传输（数据重分布）锁。  
参数：数据库名  
返回值类型：Boolean
- pgxc\_lock\_for\_transfer(name Name)  
描述：对数据库枷锁，用于数据传输（数据重分布）。  
参数：数据库名  
返回值类型：Boolean
- gs\_comm\_proxy\_thread\_status()  
描述：用于在集群配置用户态网络的场景下，代理通信库comm\_proxy收发数据包统计。该函数在当前版本不支持。  
参数：nan  
返回值类型：record
- gs\_catalog\_attribute\_records()  
描述：对于指定的系统表oid，返回该系统表对应的各个字段的定义。仅支持oid小于10000的普通系统表（不支持索引、toast表等）。  
参数：系统表oid  
返回值类型：record
- dynamic\_func\_control(scope text, function\_name text, action text, "{params}" text[])  
描述：动态开启内置的功能，当前仅支持动态开启全量SQL。  
返回值类型：record

表 7-133 dynamic\_func\_control 参数说明

| 参数            | 类型     | 描述                                                                                                                                                                                                                                                    |
|---------------|--------|-------------------------------------------------------------------------------------------------------------------------------------------------------------------------------------------------------------------------------------------------------|
| scope         | text   | 动态开启功能的范围，当前仅支持'GLOBAL/LOCAL'。                                                                                                                                                                                                                        |
| function_name | text   | 功能的名称，当前仅支持'STMT'。                                                                                                                                                                                                                                    |
| action        | text   | 当function_name为'STMT'时，action仅支持TRACK/UNTRACK/LIST/CLEAN： <ul style="list-style-type: none"> <li>TRACK - 开始记录归一化SQL的全量SQL信息。</li> <li>UNTRACK - 取消记录归一化SQL的全量SQL信息。</li> <li>LIST - 列取当前TRACK的归一化SQL的信息。</li> <li>CLEAN - 清理记录当前归一化SQL的信息。</li> </ul> |
| params        | text[] | 当function_name为'STMT'时，对应不同的action时，对应的params设置如下： <ul style="list-style-type: none"> <li>TRACK - '{"归一化SQLID", "L0/L1/L2"}</li> <li>UNTRACK - '{"归一化SQLID"}</li> <li>LIST - '{}'</li> <li>CLEAN - '{}'</li> </ul>                                    |

- gs\_parse\_page\_bypath(path text, blocknum bigint, relation\_type text, read\_memory boolean)

描述：用于解析指定表页面，并返回存放解析内容的路径。

返回值类型：text

备注：必须是系统管理员或运维管理员才能执行此函数。

表 7-134 gs\_parse\_page\_bypath 参数说明

| 参数       | 类型     | 描述                                                                                                                                                                                                                                                                                                                                                                                                                                                                                                                                                                                                                                                                                                                                                                                                                                                                                                                                  |
|----------|--------|-------------------------------------------------------------------------------------------------------------------------------------------------------------------------------------------------------------------------------------------------------------------------------------------------------------------------------------------------------------------------------------------------------------------------------------------------------------------------------------------------------------------------------------------------------------------------------------------------------------------------------------------------------------------------------------------------------------------------------------------------------------------------------------------------------------------------------------------------------------------------------------------------------------------------------------|
| path     | text   | <ul style="list-style-type: none"> <li>对于普通表, 相对路径为: tablespace name/database oid/表的relfilenode(物理文件名); 例如: base/16603/16394。</li> <li>对于普通表的visibility map, 相对路径为: tablespace name/database oid/表的vm文件。例如: base/16603/16394_vm。</li> <li>对于clog文件, 相对路径为: pg_clog目录下的clog文件。例如: 000000000000。</li> <li>对于csnlog文件, 相对路径为: pg_csnlog目录下的csnlog文件。例如: 000000000000。</li> <li>对于undo record文件, 相对路径为: undo目录下的undo/UNDOPERSISTENCE/zondid.segno。例如: undo/permanent/00000.0000009。</li> <li>对于undo meta文件, 相对路径为: undo目录下的undo/UNDOPERSISTENCE/zondid.meta.segno。例如: undo/permanent/00000.meta.0000004。</li> <li>表文件的相对路径可以通过 pg_relation_filepath(table_name text)查找。分区表的路径可以查看pg_partition系统表和调用pg_partition_filepath(partition_oid)。</li> <li>合法的path格式列举: <ul style="list-style-type: none"> <li>- global/relNode。</li> <li>- base/dbNode/relNode。</li> <li>- pg_tblspc/spcNode/version_dir/dbNode/relNode。</li> </ul> </li> </ul> |
| blocknum | bigint | <ul style="list-style-type: none"> <li>-1: 所有block的信息 (强制从磁盘解析)。</li> <li>0~MaxBlockNumber: 对应block的信息。</li> <li>对于BTree/UBTree索引, block 0为索引元页面。</li> <li>对于undo record文件, 采用逻辑块号, 对应文件block大于等于segno*128, 小于 (segno + 1) * 128。</li> <li>对于undo meta文件, 采用逻辑块号, 对应文件block大于等于segno*4, 小于 (segno+1) * 4。</li> </ul>                                                                                                                                                                                                                                                                                                                                                                                                                                                                                                                                                                                                                |

| 参数            | 类型      | 描述                                                                                                                                                                                                                                                                                                                                                                  |
|---------------|---------|---------------------------------------------------------------------------------------------------------------------------------------------------------------------------------------------------------------------------------------------------------------------------------------------------------------------------------------------------------------------|
| relation_type | text    | <ul style="list-style-type: none"> <li>heap（astore表）。</li> <li>uheap（ustore表）。</li> <li>btree（BTree索引）。</li> <li>ubtree（UBTree索引）。</li> <li>vm（astore普通表的visibility map）。</li> <li>clog（事务状态日志commit log）。</li> <li>csnlog（快照时间戳日志commit sequence number log）。</li> <li>undo_slot（事务槽信息）。</li> <li>undo_record（undo记录信息）。</li> <li>indexurq（indexurq页面）。</li> </ul> |
| read_memory   | boolean | <ul style="list-style-type: none"> <li>false，从磁盘文件解析。</li> <li>true，首先尝试从共享缓冲区中解析该页面；如果共享缓冲区中不存在，则从磁盘文件解析。</li> </ul>                                                                                                                                                                                                                                               |

#### 正常使用示例：

```
解析BTree索引文件中所有页面的信息内容
函数调用前请依据参数说明中的内容确保文件路径真实存在
gaussdb=# SELECT gs_parse_page_bypath('base/16603/16394', -1, 'btree', false);
gs_parse_page_bypath

/gs_log_dir/dump/1663_16603_16394_-1.page
(1 row)

解析vm文件中所有block的可见性结果
gaussdb=# SELECT gs_parse_page_bypath('base/12828/16771_vm', -1, 'vm', false);
gs_parse_page_bypath

/gs_log_dir/dump/1663_12828_16771_-1_vm.page
(1 row)

解析clog文件中0号block的commit log日志
gaussdb=# SELECT gs_parse_page_bypath('0000000000000', 0, 'clog', false);
gs_parse_page_bypath

/gs_log_dir/dump/000000000000.clog
(1 row)
```

#### 异常场景报错示例：

```
入参blocknum超出取值范围时报错
gaussdb=# SELECT gs_parse_page_bypath('base/12828/16777', -10, 'heap', false);
ERROR: Blocknum should be between -1 and 4294967294.
CONTEXT: referenced column: gs_parse_page_bypath
```

- gs\_xlogdump\_lsn(start\_lsn text, end\_lsn text)

描述：用于解析指定lsn范围之内的XLOG日志，并返回存放解析内容的路径。可以通过pg\_current\_xlog\_location()获取当前XLOG位置。

参数：LSN起始位置，LSN结束位置

返回值类型：text

备注：必须是系统管理员或运维管理员才能执行此函数。

- gs\_xlogdump\_xid(c\_xid xid)**  
 描述：用于解析指定xid的XLOG日志，并返回存放解析内容的路径。可以通过txid\_current()获取当前事务ID。  
 参数：事务ID  
 返回值类型：text  
 备注：必须是系统管理员或运维管理员才能执行此函数。
- gs\_xlogdump\_tablepath(path text, blocknum bigint, relation\_type text)**  
 描述：用于解析指定表页面对应的日志，并返回存放解析内容的路径。  
 返回值类型：text  
 备注：必须是系统管理员或运维管理员才能执行此函数。

表 7-135 gs\_xlogdump\_tablepath 参数说明

| 参数            | 类型     | 描述                                                                                                                                                                                                                                                                                                                                                                                                                                                                                                                                                                                                                                                                                                          |
|---------------|--------|-------------------------------------------------------------------------------------------------------------------------------------------------------------------------------------------------------------------------------------------------------------------------------------------------------------------------------------------------------------------------------------------------------------------------------------------------------------------------------------------------------------------------------------------------------------------------------------------------------------------------------------------------------------------------------------------------------------|
| path          | text   | <ul style="list-style-type: none"> <li>对于普通表或段页式的普通表，相对路径为：tablespace name/database oid/表的relfilenode(物理文件名)。例如：base/16603/16394。</li> <li>对于段页式的hashbucket表，相对路径为：tablespace name/database oid/Segment Head的逻辑页号_b(bucketid)。例如：base/16603/16394_b1437。</li> <li>表文件的相对路径可以通过pg_relation_filepath(table_name text)查找。分区表的路径可以查看pg_partition系统表和调用pg_partition_filepath(partition_oid)。</li> <li>合法的path格式列举：                             <ul style="list-style-type: none"> <li>- global/relNode</li> <li>- base/dbNode/relNode</li> <li>- pg_tblspc/spcNode/version_dir/dbNode/relNode</li> </ul>                             对于hashbucket表，在此格式基础上，路径末尾加上_b段页式的逻辑页号。                         </li> </ul> |
| blocknum      | bigint | <ul style="list-style-type: none"> <li>-1：所有block的信息（强制从磁盘解析）。</li> <li>0~MaxBlockNumber：对应block的信息。</li> </ul>                                                                                                                                                                                                                                                                                                                                                                                                                                                                                                                                                                                             |
| relation_type | text   | <ul style="list-style-type: none"> <li>heap(astore 表)</li> <li>btree(BTree 索引)</li> <li>segment(段页式)</li> </ul>                                                                                                                                                                                                                                                                                                                                                                                                                                                                                                                                                                                             |

- gs\_xlogdump\_parsepage\_tablepath(path text, blocknum bigint, relation\_type text, read\_memory boolean)**  
 描述：用于解析指定表页面和表页面对应的日志，并返回存放解析内容的路径。可以看做一次执行gs\_parse\_page\_bypath和gs\_xlogdump\_tablepath。该函数执



行的前置条件是表文件存在。如果想查看已删除的表的相关日志，请直接调用 `gs_xlogdump_tablepath`。

返回值类型: text

备注: 必须是系统管理员或运维管理员才能执行此函数。

表 7-136 `gs_xlogdump_parsepage_tablepath` 参数说明

| 参数            | 类型      | 描述                                                                                                                                                                                                                                                                                                                                                                                                                                                                                                                                                                                                                            |
|---------------|---------|-------------------------------------------------------------------------------------------------------------------------------------------------------------------------------------------------------------------------------------------------------------------------------------------------------------------------------------------------------------------------------------------------------------------------------------------------------------------------------------------------------------------------------------------------------------------------------------------------------------------------------|
| path          | text    | <ul style="list-style-type: none"> <li>对于普通表，相对路径为: tablespace name/database oid/表的relfilenode(物理文件名); 例如: base/16603/16394。</li> <li>表文件的相对路径可以通过 <code>pg_relation_filepath(table_name text)</code> 查找。分区表的路径可以查看 <code>pg_partition</code> 系统表和调用 <code>pg_partition_filepath(partition_oid)</code>。</li> <li>合法的path格式列举:                             <ul style="list-style-type: none"> <li>- global/relNode。</li> <li>- base/dbNode/relNode。</li> <li>- pg_tblspc/spcNode/version_dir/dbNode/relNode</li> </ul>                             对于hashbucket表，在此格式基础上，路径末尾加上_b段页式的逻辑页号。                         </li> </ul> |
| blocknum      | bigint  | <ul style="list-style-type: none"> <li>-1: 所有block的信息 (强制从磁盘解析)。</li> <li>0~MaxBlockNumber: 对应block的信息。</li> </ul>                                                                                                                                                                                                                                                                                                                                                                                                                                                                                                            |
| relation_type | text    | <ul style="list-style-type: none"> <li>heap(astore 表)</li> <li>btree(BTree 索引)</li> <li>indexurq(indexurq 页面)</li> </ul>                                                                                                                                                                                                                                                                                                                                                                                                                                                                                                      |
| read_memory   | boolean | <ul style="list-style-type: none"> <li>false, 从磁盘文件解析。</li> <li>true, 首先尝试从共享缓冲区中解析该页面; 如果共享缓冲区中不存在, 则从磁盘文件解析。</li> </ul>                                                                                                                                                                                                                                                                                                                                                                                                                                                                                                     |

- `gs_index_recycle_queue(Oid oid, int type, uint32 blkno)`

描述: 用于解析UBtree索引回收队列信息。

返回值类型: record

表 7-137 `gs_index_recycle_queue` 参数说明

| 参数  | 类型  | 描述                                                                                                                                                |
|-----|-----|---------------------------------------------------------------------------------------------------------------------------------------------------|
| oid | oid | <ul style="list-style-type: none"> <li>索引文件relfilenode,可以通过select relfilenode from pg_class where relname='name'查询, 其中name表示对应的索引文件名字。</li> </ul> |

| 参数    | 类型     | 描述                                                                                                              |
|-------|--------|-----------------------------------------------------------------------------------------------------------------|
| type  | int    | <ul style="list-style-type: none"> <li>0: 表示解析整个待回收队列。</li> <li>1: 表示解析整个空页队列。</li> <li>2: 表示解析单个页面。</li> </ul> |
| blkno | uint32 | 回收队列页面编号，该参数只有在type=2的时候有效，blkno有效取值范围为1~4294967294。                                                            |

### 📖 说明

该函数功能在分布式版本上不支持，有报错提示。

- gs\_stat\_wal\_entrytable(int64 idx)**  
 描述：用于输出xlog中预写日志插入状态表的内容。  
 返回值类型：record

表 7-138 gs\_stat\_wal\_entrytable 参数说明

| 参数类型 | 参数名    | 类型     | 描述                                                                                                                    |
|------|--------|--------|-----------------------------------------------------------------------------------------------------------------------|
| 输入参数 | idx    | int64  | <ul style="list-style-type: none"> <li>-1: 查询数组所有元素。</li> <li>0-最大值: 具体某个数组元素内容。</li> </ul>                           |
| 输出参数 | idx    | uint64 | 记录对应数组中的下标。                                                                                                           |
| 输出参数 | endlsn | uint64 | 记录的LSN标签。                                                                                                             |
| 输出参数 | lrc    | int32  | 记录对应的LRC。                                                                                                             |
| 输出参数 | status | uint32 | 标识当前entry对应的xlog是否已经完全复制到wal buffer中。 <ul style="list-style-type: none"> <li>0: 非COPIED</li> <li>1: COPIED</li> </ul> |

- gs\_walwriter\_flush\_position()**  
 描述：输出预写日志的刷新位置。  
 返回值类型：record

表 7-139 gs\_walwriter\_flush\_position 参数说明

| 参数类型 | 参数名                     | 类型     | 描述                                                                                 |
|------|-------------------------|--------|------------------------------------------------------------------------------------|
| 输出参数 | last_flush_status_entry | int32  | Xlog flush上一个刷盘的tblEntry下标索引。                                                      |
| 输出参数 | last_scanned_lrc        | int32  | Xlog flush上一次扫描到的最后一个tblEntry记录的LRC。                                               |
| 输出参数 | curr_lrc                | int32  | WALInsertStatusEntry状态表中LRC最新的使用情况，该LRC表示下一个Xlog记录写入时在WALInsertStatusEntry对应的LRC值。 |
| 输出参数 | curr_byte_pos           | uint64 | Xlog记录写入WAL 文件，最新分配的位置，下一个xlog记录插入点。                                               |
| 输出参数 | prev_byte_size          | uint32 | 上一个xlog记录的长度。                                                                      |
| 输出参数 | flush_result            | uint64 | 当前全局xlog刷盘的位置。                                                                     |
| 输出参数 | send_result             | uint64 | 当前主机上xlog发送位置。                                                                     |
| 输出参数 | shm_rqst_write_pos      | uint64 | 共享内存中记录的XLogCtl中LogwrtRqst请求的write位置。                                              |
| 输出参数 | shm_rqst_flush_pos      | uint64 | 共享内存中记录的XLogCtl中LogwrtRqst请求的flush位置。                                              |
| 输出参数 | shm_result_write_pos    | uint64 | 共享内存中记录的XLogCtl中LogwrtResult的write位置。                                              |
| 输出参数 | shm_result_flush_pos    | uint64 | 共享内存中记录的XLogCtl中LogwrtResult的flush位置。                                              |
| 输出参数 | curr_time               | text   | 当前时间。                                                                              |

- gs\_walwriter\_flush\_stat(int operation)

描述：用于统计预写日志write与sync的次数频率与数据量，以及xlog文件的信息。

返回值类型：record

表 7-140 gs\_walwriter\_flush\_stat 参数说明

| 参数类型 | 参数名                          | 类型      | 描述                                                                                                                                 |
|------|------------------------------|---------|------------------------------------------------------------------------------------------------------------------------------------|
| 输入参数 | operation                    | int     | <ul style="list-style-type: none"> <li>-1: 关闭统计开关(默认状态为关闭)。</li> <li>0: 打开统计开关。</li> <li>1: 查询统计信息。</li> <li>2: 重置统计信息。</li> </ul> |
| 输出参数 | write_times                  | uint 64 | Xlog调用write接口的次数。                                                                                                                  |
| 输出参数 | sync_times                   | uint 64 | Xlog调用sync接口次数。                                                                                                                    |
| 输出参数 | total_xlog_sync_bytes        | uint 64 | Backend线程请求写入xlog总量统计值。                                                                                                            |
| 输出参数 | total_actual_xlog_sync_bytes | uint 64 | 调用sync接口实际刷盘的xlog总量统计值。                                                                                                            |
| 输出参数 | avg_write_bytes              | uint 32 | 每次调用XLogWrite接口请求写的xlog量。                                                                                                          |
| 输出参数 | avg_actual_write_bytes       | uint 32 | 实际每次调用write接口写的xlog量。                                                                                                              |
| 输出参数 | avg_sync_bytes               | uint 32 | 平均每次请求sync的xlog量。                                                                                                                  |
| 输出参数 | avg_actual_sync_bytes        | uint 32 | 实际每次调用sync刷盘xlog量。                                                                                                                 |
| 输出参数 | total_write_time             | uint 64 | 调用write操作总时间统计(单位: us)。                                                                                                            |
| 输出参数 | total_sync_time              | uint 64 | 调用sync操作总时间统计(单位: us)。                                                                                                             |
| 输出参数 | avg_write_time               | uint 32 | 每次调用write接口平均时间(单位: us)。                                                                                                           |
| 输出参数 | avg_sync_time                | uint 32 | 每次调用sync接口平均时间(单位: us)。                                                                                                            |
| 输出参数 | curr_init_xlog_segno         | uint 64 | 当前最新创建的xlog段文件编号。                                                                                                                  |
| 输出参数 | curr_open_xlog_segno         | uint 64 | 当前正在写的xlog段文件编号。                                                                                                                   |
| 输出参数 | last_reset_time              | text    | 上一次重置统计信息的时间。                                                                                                                      |

| 参数类型 | 参数名       | 类型   | 描述    |
|------|-----------|------|-------|
| 输出参数 | curr_time | text | 当前时间。 |

- pg\_ls\_tmpdir()

描述：返回默认表空间下临时目录（pgsql\_tmp）中每个文件的名称、大小和最后修改时间。

参数：nan

返回值类型：record

备注：必须是系统管理员或者监控管理员才能执行此函数。

| 参数类型 | 参数名          | 类型         | 描述             |
|------|--------------|------------|----------------|
| 输出参数 | name         | text       | 文件名称。          |
| 输出参数 | size         | int8       | 文件大小（单位：byte）。 |
| 输出参数 | modification | timestampz | 文件最后修改时间。      |

- pg\_ls\_tmpdir(oid)

描述：返回指定表空间下临时目录（pgsql\_tmp）中每个文件的名称、大小和最后修改时间。

参数：oid

返回值类型：record

备注：必须是系统管理员或者监控管理员才能执行此函数。

| 参数类型 | 参数名          | 类型         | 描述             |
|------|--------------|------------|----------------|
| 输入参数 | oid          | oid        | 表空间id。         |
| 输出参数 | name         | text       | 文件名称。          |
| 输出参数 | size         | int8       | 文件大小（单位：byte）。 |
| 输出参数 | modification | timestampz | 文件最后修改时间。      |

- pg\_ls\_waldir()

描述：返回预写日志(WAL)目录中每个文件的名称、大小和最后修改时间。

参数：nan

返回值类型：record

备注：必须是系统管理员或者监控管理员才能执行此函数。

| 参数类型 | 参数名          | 类型          | 描述             |
|------|--------------|-------------|----------------|
| 输出参数 | name         | text        | 文件名称。          |
| 输出参数 | size         | int8        | 文件大小（单位：byte）。 |
| 输出参数 | modification | timestamptz | 文件最后修改时间。      |

- gs\_stat\_anti\_cache()

描述：返回AntiCache的相关统计信息。

参数：nan

返回值类型：record

| 参数类型 | 参数名                         | 类型   | 描述             |
|------|-----------------------------|------|----------------|
| 输出参数 | table_nums                  | int8 | 分区数量。          |
| 输出参数 | table_init_size             | int8 | 分区初始大小。        |
| 输出参数 | table_max_size              | int8 | 分区大小上限。        |
| 输出参数 | anti_cache_upper_limit_size | int8 | AntiCache大小上限。 |
| 输出参数 | anti_cache_size             | int8 | 实时AntiCache大小。 |
| 输出参数 | anti_cache_max_table_size   | int8 | 实时最大分区大小。      |
| 输出参数 | anti_cache_min_table_size   | int8 | 实时最小分区大小。      |

- gs\_stat\_vlog\_buffer()

描述：返回verifyLog buffer的相关统计信息。

参数：nan

返回值类型：record

| 参数类型 | 参数名                       | 类型   | 描述           |
|------|---------------------------|------|--------------|
| 输出参数 | vbuffer_write_offset      | int8 | vlog写入位置。    |
| 输出参数 | vbuffer_flushed_offset    | int8 | vlog刷盘位置。    |
| 输出参数 | max_vbuffer_flushed_value | int8 | vlog下刷最大字节数。 |
| 输出参数 | min_vbuffer_flushed_value | int8 | vlog下刷最小字节数。 |

| 参数类型 | 参数名                       | 类型   | 描述           |
|------|---------------------------|------|--------------|
| 输出参数 | ave_vbuffer_flushed_value | int8 | vlog下刷平均字节数。 |
| 输出参数 | vbuffer_flush_latency     | int8 | vlog下刷时延统计。  |

- gs\_stat\_vlog\_related\_io()**  
 描述：返回verifylog文件读写的io相关统计信息。  
 参数：nan  
 返回值类型：record

| 参数类型 | 参数名             | 类型     | 描述           |
|------|-----------------|--------|--------------|
| 输出参数 | read_data_iops  | float8 | 每秒读文件的页面数。   |
| 输出参数 | vlog_read_iops  | float8 | 每秒读vlog的页面数。 |
| 输出参数 | vlog_write_iops | float8 | 每秒写vlog的页面数。 |

- gs\_write\_term\_log(void)**  
 描述：写入一条日志记录DN节点当前的term值。备DN节点返回false，主DN节点写入成功后返回true。  
 返回值类型：Boolean
- gs\_stat\_space(bool init)**  
 描述：用于查询UStore中做Insert操作时拓展页面的状态。  
 返回值类型：record

| 参数类型 | 参数名             | 类型   | 描述                                                 |
|------|-----------------|------|----------------------------------------------------|
| 输入参数 | init            | bool | 是否重置已统计的数据。                                        |
| 输出参数 | access_func     | int8 | relation_get_buffer_for_utuple接口访问总次数。             |
| 输出参数 | cache_blk       | int8 | relation_get_buffer_for_utuple获取缓存次数。              |
| 输出参数 | cache_succ      | int8 | relation_get_buffer_for_utuple获取缓存成功次数。            |
| 输出参数 | nblk_first      | int8 | relation_get_buffer_for_utuple中第一次获取nblocks-1次数。   |
| 输出参数 | nblk_first_succ | int8 | relation_get_buffer_for_utuple中第一次获取nblocks-1成功次数。 |





```

+-----+-----+-----+
| 10082397 | 10082397 | 10082235 | 88 | 78 | 47021 | 47021 | 162
| 74 | 360996 |
360996 | 270948 | 6711 | 0 | 45497 | 222619 | 0
| 0 | 3675
| 25542884 | 26791
(1 row)

```

备注：请关注cache\_succ此值较小说明系统缓存失效，prune\_space 此值较小表示UStore数据页清理机制可能存在问题，con\_extend\_time此值过高可能表明UStore并发拓页时耗时较高。

- gs\_redo\_upage(directory\_path text, backup\_path text, blocknum bigint, relation\_type text, xlog\_path text, lsn text)

描述：用于将备份的特定UStore数据页面重放到指定LSN，并在重放期间校验页面，若检测到页面受损则直接落盘该坏块，返回落盘路径、页面LSN以及受损信息，否则重放至指定LSN并落盘页面后返回，必须是系统管理员或运维管理员才能执行此函数。

返回值类型：record

| 参数类型 | 参数              | 类型     | 描述                                                                                                                                                                                                     |
|------|-----------------|--------|--------------------------------------------------------------------------------------------------------------------------------------------------------------------------------------------------------|
| 输入参数 | directory_path  | text   | 备份文件所在目录。                                                                                                                                                                                              |
| 输入参数 | backup_path     | text   | 备份表文件的相对路径，与备份文件所在目录拼成表文件的完整路径，例如，base/15635/12488，当备份不存在时，传入null。                                                                                                                                     |
| 输入参数 | blocknum        | bigint | 0~MaxBlockNumber：对应页面的块号。                                                                                                                                                                              |
| 输入参数 | relation_type   | text   | <ul style="list-style-type: none"> <li>uheap（Ustore数据页）。</li> <li>ubtree（Ustore索引页）。</li> <li>indexurq（Urq页面）。</li> <li>undo_record（Undo record页面）。</li> <li>undo_slot（Transaction slot页面）。</li> </ul> |
| 输入参数 | xlog_path       | text   | 归档日志目录的绝对路径。                                                                                                                                                                                           |
| 输入参数 | lsn             | text   | lsn由两个16进制数(各32 bits)组成，中间通过"/"隔开，例如：2/962D1DF8。如果是0则重放到最新版本。                                                                                                                                          |
| 输出参数 | output_filename | text   | 文件的落盘路径与文件名。                                                                                                                                                                                           |
| 输出参数 | output_lsn      | text   | 最后一次页面重放的LSN。                                                                                                                                                                                          |
| 输出参数 | corruption_desc | text   | 页面受损情况描述。                                                                                                                                                                                              |

- gs\_xlogdump\_bylastlsn(last\_lsn text, blocknum bigint, relation\_type text)**  
 描述：传入一个页面LSN以及块号，解析LSN对应的WAL日志，并获取对应块号的last LSN继续解析，直到last LSN为0或者更老版本的WAL日志已被复用回收，并将解析后的日志落盘到指定路径，必须是系统管理员或运维管理员才能执行此函数。本系统函数不支持备机调用。

返回值类型：text

| 参数类型 | 参数名             | 类型     | 描述                                                                        |
|------|-----------------|--------|---------------------------------------------------------------------------|
| 输入参数 | last_lsn        | text   | 解析指定页面的LSN，基于十六进制表示，如12BA/32CDEDDD，LSN可通过页面解析工具（gs_parse_page_bypath等）获取。 |
| 输入参数 | blocknum        | bigint | 指定页面的逻辑块号。<br>参数范围：-1~MaxBlockNumber。<br>块号指定为-1时表示从WAL日志中获取默认块号。         |
| 输入参数 | relation_type   | text   | 指定解析页面的类型。<br>参数范围：uheap、ubtree、heap、btree、undo_record、undo_slot。         |
| 输出参数 | output_filepath | text   | WAL日志解析结果的落盘路径。                                                           |

示例：

```
获取页面LSN信息
函数调用前请依据参数说明中的内容确保文件路径真实存在
gaussdb=# SELECT * FROM gs_parse_page_bypath('base/15833/16768', 0, 'uheap', false);
 output_filepath

/data1/database/cluster/primary/data/1663_15833_16768_0.page
(1 row)
gaussdb=# SELECT * FROM gs_xlogdump_bylastlsn('0/4593570', -1, 'uheap');
 output_filepath

/data1/database/cluster/primary/data/gs_log/dump/4593570_-1.xlog
(1 row)
gaussdb=# SELECT * FROM gs_xlogdump_bylastlsn('0/4593570', 0, 'ubtree');
ERROR: The input lsn 0/4593570 related xlog is not ubtree.
```

- dbe\_perf.get\_full\_sql\_by\_parent\_id\_and\_timestamp(parent\_id bigint, start\_timestamp timestamp with time zone, end\_timestamp timestamp with time zone)**

描述：根据parent\_id获取某个时间段内，执行某个存储过程的数据库级的全量SQL及其子语句的记录。只可在系统库中查询到结果，用户库中无法查询。

返回值类型：record

| 参数        | 类型     | 描述                              |
|-----------|--------|---------------------------------|
| parent_id | bigint | 指定需要检索的存储过程的调用语句的unique_sql_id。 |

| 参数              | 类型                       | 描述               |
|-----------------|--------------------------|------------------|
| start_timestamp | timestamp with time zone | SQL启动时间范围的开始时间点。 |
| end_timestamp   | timestamp with time zone | SQL启动时间范围的结束时间点。 |

示例：

```

gaussdb=# CREATE TABLE test(a int,b int);
NOTICE: The 'DISTRIBUTE BY' clause is not specified. Using 'a' as the distribution column by default.
HINT: Please use 'DISTRIBUTE BY' clause to specify suitable data distribution column.
CREATE TABLE
gaussdb=# INSERT INTO test values(1,1);
INSERT 0 1
gaussdb=# CREATE PROCEDURE mypro1() as num int;
gaussdb$# begin
gaussdb$# INSERT INTO test values(2,2);
gaussdb$# DELETE FROM test where a = 2;
gaussdb$# end;
gaussdb$# /
CREATE PROCEDURE

--打开参数，跟踪存储过程子语句。
gaussdb=# SET instr_unique_sql_track_type = 'all';
SET

--打开参数，dbe_perf.statement_history表生成全量语句记录。
gaussdb=# SET track_stmt_stat_level = 'L0,L0';
SET

gaussdb=# CALL mypro1();
mypro1

(1 row)

gaussdb=# SET track_stmt_stat_level = 'off,L0';
SET

gaussdb=# SET instr_unique_sql_track_type = 'top';
SET

--查询关键信息，作为函数参数使用。
gaussdb=# SELECT query,unique_query_id,start_time,finish_time FROM dbe_perf.statement_history;
 query | unique_query_id | start_time | finish_time
-----+-----+-----+-----
set track_stmt_stat_level = 'L0,L0'; | 636388010 | 2023-06-02 17:40:49.176155+08 | 2023-06-02
17:40:49.176543+08
call mypro1(); | 536458473 | 2023-06-02 17:40:59.028144+08 | 2023-06-02
17:40:59.032027+08
delete from test where a = ? | 583323884 | 2023-06-02 17:40:59.029955+08 | 2023-06-02
17:40:59.031577+08
insert into test values(?,?) | 769279931 | 2023-06-02 17:40:59.029219+08 | 2023-06-02
17:40:59.029947+08
(4 rows)

--通过外层语句的unique_query_id、外层语句的开始和结束时间作为参数，查询该时间段内，指定存储过程及其子语句的信息。
gaussdb=# SELECT query FROM
dbe_perf.get_full_sql_by_parent_id_and_timestamp(536458473,'2023-06-02
17:40:59.028144+08','2023-06-02 17:40:59.032027+08');
 query

```

```
call mypro1();
delete from test where a = ?
insert into test values(?,?)
(3 rows)

gaussdb=# DROP PROCEDURE mypro1();
DROP PROCEDURE
gaussdb=# DROP TABLE test;
DROP TABLE
```

- `gs_index_dump_read(int8 reset, text out_type)`

描述：用于查询索引获取新页面时在循环队列中产生的buffer read信息和索引页面相同key从左到右遍历叶子页面的buffer read信息。

返回值类型：record

| 参数类型 | 参数名         | 类型   | 描述                                                                                                                                   |
|------|-------------|------|--------------------------------------------------------------------------------------------------------------------------------------|
| 输入参数 | reset       | int8 | <ul style="list-style-type: none"> <li>• 0：将统计信息reset为初始值0，重新开始统计。</li> <li>• 1：直接show出当前的统计信息。</li> </ul>                           |
| 输入参数 | out_type    | text | <ul style="list-style-type: none"> <li>• urq：输出循环队列的统计信息。</li> <li>• ubtree：输出索引页的统计信息。</li> <li>• all：循环队列和索引页的统计信息全部输出。</li> </ul> |
| 输出参数 | relfilenode | oid  | 统计到的最大buffer read值对应的索引relfilenode。                                                                                                  |
| 输出参数 | max_count   | int8 | 最大buffer read值。                                                                                                                      |
| 输出参数 | ave_count   | int8 | 平均buffer read值。                                                                                                                      |

### 📖 说明

- 该接口当前仅支持USTORE索引表。
- 该接口执行时，先reset清理、将记录全部置为0。再进行查询，直到下次统计到信息值之前，查询记录会一直为0。查询示例如下：

```
gaussdb=# SELECT * FROM gs_index_dump_read(0, 'all');
relfilenode | max_count | ave_count
-----+-----+-----
| | |
(1 row)
gaussdb=# SELECT * FROM gs_index_dump_read(1, 'all');
relfilenode | max_count | ave_count
-----+-----+-----
0 | 0 | 0
0 | 0 | 0
(2 rows)
```

- `pg_get_ilmdef(pidx integer)`

描述：行存压缩系统函数，根据输入的ilm策略索引返回对应的策略信息

返回值类型：text

| 参数类型 | 参数名             | 类型      | 描述            |
|------|-----------------|---------|---------------|
| 输入参数 | pidx            | integer | ilm策略的索引。     |
| 输出参数 | ilm_policy_info | text    | 指定ilm策略的策略信息。 |

- gs\_shared\_storage\_flush\_stat(int operation)

描述：统计共享盘的写入数据量、写入速度、写入时间、读取数据量、读取速度、读取时间等。

返回值类型：record

| 参数类型 | 参数名                    | 类型     | 描述                                                                                                                                                     |
|------|------------------------|--------|--------------------------------------------------------------------------------------------------------------------------------------------------------|
| 输入参数 | operation              | int    | <ul style="list-style-type: none"> <li>-1：关闭统计开关。</li> <li>0：打开统计开关（默认状态为打开）。</li> <li>1：查询统计信息。</li> <li>2：重置统计信息。</li> </ul> 关闭统计开关后重新打开时会清理之前的统计信息。 |
| 输出参数 | stat_switch            | bool   | 统计开关是否打开。                                                                                                                                              |
| 输出参数 | write_times            | uint64 | shared_storage_xlog_copy线程调用dorado_write_xlog接口的次数。                                                                                                    |
| 输出参数 | avg_write_bytes        | uint32 | 每次调用dorado_write_xlog接口请求写的xLog量（单位：B）。                                                                                                                |
| 输出参数 | avg_actual_write_bytes | uint32 | 实际每次调用dorado_write_xlog接口写的xLog量（单位：B）。                                                                                                                |
| 输出参数 | total_write_time       | uint64 | 调用dorado_write_xlog操作总时间统计（单位：us）。                                                                                                                     |
| 输出参数 | avg_write_time         | uint32 | 每次调用dorado_write_xlog接口平均时间（单位：us）。                                                                                                                    |
| 输出参数 | avg_write_speed        | uint32 | 平均调用dorado_write_xlog接口请求写xLog的速度（单位：KB/s）。                                                                                                            |
| 输出参数 | avg_actual_write_speed | uint32 | 实际平均调用dorado_write_xlog接口请求写xLog的速度（单位：KB/s）。                                                                                                          |
| 输出参数 | total_write_sleep_time | uint64 | shared_storage_xlog_copy线程总睡眠时间。                                                                                                                       |
| 输出参数 | read_times             | uint64 | walreceiver线程调用dorado_read_xlog接口的次数。                                                                                                                  |



## 7.6.27 SPM 计划管理函数

### ⚠ 注意

当前SPM计划管理特性在分布式下不支持，所以在分布式下调用下面的这些函数都会给出分布式下不支持的错误提示。

- GS\_SPM\_EVOLUTE\_PLAN(sql\_hash, plan\_hash)

**描述：**GS\_SPM\_EVOLUTE\_PLAN属于DBE\_SQL\_UTIL schema，是SPM特性用于计划演进的接口函数。

**参数：**参数介绍见[表7-141](#)

表 7-141 GS\_SPM\_EVOLUTE\_PLAN 入参和返回值列表

| 参数             | 类型          | 描述                      | 取值范围 |
|----------------|-------------|-------------------------|------|
| sql_hash       | IN bigint   | SQL文本的hash值。            | -    |
| plan_hash      | IN bigint   | SQL计划outline文本的hash值。   | -    |
| evolute_status | OUT boolean | 演进行为是否正常完成：t表示正常；异常会报错。 | t/f  |

**返回值类型：**boolean

- GS\_SPM\_SET\_PLAN\_STATUS(sql\_hash, plan\_hash, plan\_status)

**描述：**GS\_SPM\_SET\_PLAN\_STATUS属于DBE\_SQL\_UTIL schema，它是SPM特性用于修改baseline状态的接口函数。

**参数：**参数介绍见[表7-142](#)

表 7-142 GS\_SPM\_SET\_PLAN\_STATUS 入参和返回值列表

| 参数        | 类型        | 描述                    | 取值范围 |
|-----------|-----------|-----------------------|------|
| sql_hash  | IN bigint | SQL文本的hash值。          | -    |
| plan_hash | IN bigint | SQL计划outline文本的hash值。 | -    |

| 参数             | 类型          | 描述                          | 取值范围                                                                                                                                                |
|----------------|-------------|-----------------------------|-----------------------------------------------------------------------------------------------------------------------------------------------------|
| plan_status    | IN text     | 计划的状态。                      | <ul style="list-style-type: none"> <li>• ACC: 表示已经接受的计划。</li> <li>• UNACC: 表示未接受的计划。</li> <li>• FIXED: 一种特殊的ACC状态的计划，计划的匹配优先级高于ACC状态的计划。</li> </ul> |
| execute_status | OUT boolean | 修改计划状态行为是否正常完成：t表示正常；异常会报错。 | t/f                                                                                                                                                 |

返回值类型：boolean

- GS\_SPM\_DISPLAY\_PLANS(sql\_hash)

**描述：**GS\_SPM\_DISPLAY\_PLANS属于DBE\_SQL\_UTIL schema，它是SPM特性用于查看单条SQL所有baseline的接口函数。

**参数：**参数介绍见[表7-143](#)

表 7-143 GS\_SPM\_DISPLAY\_PLANS 入参和返回值列表

| 参数        | 类型         | 描述                          | 取值范围 |
|-----------|------------|-----------------------------|------|
| sql_hash  | IN bigint  | SQL唯一标识。                    | -    |
| sql_hash  | OUT bigint | SQL文本的hash值。                | -    |
| plan_hash | OUT bigint | SQL计划outline文本的hash值。       | -    |
| outline   | OUT text   | 当前计划对应outline的所有Hint的组合字符串。 | -    |
| cost      | OUT double | 当前计划的代价。                    | -    |



| 参数     | 类型          | 描述                            | 取值范围                                                                                                                                          |
|--------|-------------|-------------------------------|-----------------------------------------------------------------------------------------------------------------------------------------------|
| status | OUT text    | 当前计划的状态。                      | <ul style="list-style-type: none"> <li>ACC: 表示已经接受的计划。</li> <li>UNACC: 表示未接受的计划。</li> <li>FIXED: 一种特殊的ACC状态的计划，计划的匹配优先级高于ACC状态的计划。</li> </ul> |
| gplan  | OUT boolean | 当前计划是否是gplan。t表示是gplan；异常会报错。 | t/f                                                                                                                                           |

**返回值类型:** bigint, text, double, text, boolean

- GS\_SPM\_RELOAD\_PLAN(sql\_hash, plan\_hash)

**描述:** GS\_SPM\_RELOAD\_PLAN属于DBE\_SQL\_UTIL schema，它是SPM特性用于加载baseline系统表中某baseline到SPM global cache中的接口函数。

**参数:** 参数介绍见[表7-144](#)

**表 7-144** GS\_SPM\_RELOAD\_PLAN 入参和返回值列表

| 参数             | 类型          | 描述                              | 取值范围 |
|----------------|-------------|---------------------------------|------|
| sql_hash       | IN bigint   | SQL文本的hash值。                    | -    |
| plan_hash      | IN bigint   | SQL计划outline文本的hash值。           | -    |
| execute_status | OUT boolean | baseine的加载行为是否正常完成：t表示正常；异常会报错。 | t/f  |

**返回值类型:** boolean

- GS\_SPM\_VALIDATE\_PLAN(sql\_hash, plan\_hash)

**描述:** GS\_SPM\_VALIDATE\_PLAN属于DBE\_SQL\_UTIL schema，它是SPM特性用于计划可用性验证的接口函数。

**参数:** 参数介绍见[表7-145](#)

**表 7-145** GS\_SPM\_VALIDATE\_PLAN 入参和返回值列表

| 参数        | 类型        | 描                     | 取值范围 |
|-----------|-----------|-----------------------|------|
| sql_hash  | IN bigint | SQL文本的hash值。          | -    |
| plan_hash | IN bigint | SQL计划outline文本的hash值。 | -    |

| 参数             | 类型             | 描                                        | 取值范围 |
|----------------|----------------|------------------------------------------|------|
| execute_status | OUT<br>boolean | 被验证的计划是否可用：<br>t: 被验证的计划可用； f: 被验证的计划不可用 | t/f  |

返回值类型：boolean

- GS\_SPM\_DELETE\_PLAN(sql\_hash, plan\_hash)

**描述：**GS\_SPM\_DELETE\_PLAN属于DBE\_SQL\_UTIL schema，它是SPM特性用于计划删除baseline的接口函数。

**参数：**参数介绍见[表7-146](#)

表 7-146 GS\_SPM\_DELETE\_PLAN 入参和返回值列表

| 参数             | 类型             | 描述                        | 取值范围 |
|----------------|----------------|---------------------------|------|
| sql_hash       | IN bigint      | SQL文本的hash值。              | -    |
| plan_hash      | IN bigint      | SQL计划outline文本的hash值。     | -    |
| execute_status | OUT<br>boolean | 计划删除行为是否正常完成：t表示正常；异常会报错。 | t/f  |

返回值类型：boolean

## 7.6.28 统计信息函数

统计信息函数根据访问对象分为两种类型：针对某个数据库进行访问的函数，以数据库中每个表或索引的OID作为参数，标识需要报告的数据库；针对某个服务器进行访问的函数，以一个服务器线程号为参数，其范围从1到当前活跃服务器的数目。

- pg\_stat\_get\_db\_conflict\_tablespace(oid)

**描述：**由于恢复与数据库中删除的表空间发生冲突而取消的查询数。

返回值类型：bigint。

- pg\_control\_group\_config()

**描述：**在当前节点上打印cgroup配置。该函数需要SYSADMIN权限的用户才能够执行。

返回值类型：record。

- pg\_stat\_get\_db\_stat\_reset\_time(oid)

**描述：**上次重置数据库统计信息的时间。首次连接到每个数据库期间初始化为系统时间。当您在数据库上调用pg\_stat\_reset以及针对其中的任何表或索引执行pg\_stat\_reset\_single\_table\_counters时，重置时间都会更新。

返回值类型：timestampz。

- pg\_stat\_get\_function\_total\_time(oid)

**描述：**该函数花费的总挂钟时间，以微秒为单位。包括花费在此函数调用其它函数上的时间。

返回值类型：bigint。

- `pg_stat_get_xact_tuples_returned(oid)`  
描述：当前事务中参数为表时通过顺序扫描读取的行数，或参数为索引时返回的索引条目数。  
返回值类型：bigint。
- `pg_stat_get_xact_numscans(oid)`  
描述：当前事务中参数为表时执行的顺序扫描次数，或参数为索引时执行的索引扫描次数。  
返回值类型：bigint。
- `pg_stat_get_xact_blocks_fetched(oid)`  
描述：当前事务中对表或索引的磁盘块获取请求数。  
返回值类型：bigint。
- `pg_stat_get_xact_blocks_hit(oid)`  
描述：当前事务中对缓存中找到的表或索引的磁盘块获取请求数。  
返回值类型：bigint。
- `pg_stat_get_xact_function_calls(oid)`  
描述：在当前事务中调用该函数的次数。  
返回值类型：bigint。
- `pg_stat_get_xact_function_self_time(oid)`  
描述：在当前事务中仅花费在此函数上的时间。不包括花费在此函数内部调用其它函数上的时间。  
返回值类型：bigint。
- `pg_stat_get_xact_function_total_time(oid)`  
描述：当前事务中该函数所花费的总挂钟时间（以微秒为单位）。包括花费在此函数内部调用其它函数上的时间。  
返回值类型：bigint。
- `pg_lock_status()`  
描述：查询打开事务所持有的锁信息，所有用户均可执行该函数。  
返回值类型：返回字段可参考**PG\_LOCKS**视图返回字段，该视图是通过查询本函数得到的结果。
- `bucket_lock_status()`  
描述：查询打开事务所持有的bucket锁信息，所有用户均可执行该函数。  
返回值类型：返回字段可参考**GS\_BUCKET\_LOCKS**视图返回字段中除node\_name之外的字段。
- `gs_bucket_lock_status()`  
描述：查询所有节点中的打开事务所持有的bucket锁信息，所有用户均可执行该函数。  
返回值类型：返回字段可参考**GS\_BUCKET\_LOCKS**视图返回字段，该视图是通过查询本函数得到的结果。
- `gs_lwlock_status()`  
描述：查询数据库系统内所有轻量级锁信息，包括等锁和持锁信息，所有用户均可执行该函数。

返回值类型：setofrecord。

- pg\_stat\_get\_wal\_senders()  
描述：在主机端查询walsender信息。  
返回值类型：setofrecord。  
返回字段说明如下：

表 7-147 返回字段说明

| 字段名称                       | 字段类型                     | 字段说明                    |
|----------------------------|--------------------------|-------------------------|
| pid                        | bigint                   | walsender的线程号。          |
| sender_pid                 | integer                  | walsender的pid相对的轻量级线程号。 |
| local_role                 | text                     | 主节点类型。                  |
| peer_role                  | text                     | 备节点类型。                  |
| peer_state                 | text                     | 备节点状态。                  |
| state                      | text                     | walsender状态。            |
| catchup_start              | timestamp with time zone | catchup启动时间。            |
| catchup_end                | timestamp with time zone | catchup结束时间。            |
| sender_sent_location       | text                     | 主节点发送位置。                |
| sender_write_location      | text                     | 主节点落盘位置。                |
| sender_flush_location      | text                     | 主节点flush磁盘位置。           |
| sender_replay_location     | text                     | 主节点redo位置。              |
| receiver_received_location | text                     | 备节点接收位置。                |
| receiver_write_location    | text                     | 备节点落盘位置。                |
| receiver_flush_location    | text                     | 备节点flush磁盘位置。           |
| receiver_replay_location   | text                     | 备节点redo磁盘位置。            |
| sync_percent               | text                     | 同步百分比。                  |
| sync_state                 | text                     | 同步状态。                   |
| sync_group                 | text                     | 同步复制的所属分组。              |
| sync_priority              | text                     | 同步复制的优先级。               |
| sync_most_available        | text                     | 最大可用模式设置。               |
| channel                    | text                     | walsender信道信息。          |

- `pgxc_get_senders_catchup_time()`  
描述：在CN实例查询集群中是否存在处于日志追赶状态的备DN，以及追赶状态详情。  
返回值类型：setofrecord。
- `pg_stat_get_stream_replications()`  
描述：查询主备复制状态。  
返回值类型：setofrecord。  
返回值说明如下表所示。

**表 7-148** 返回值说明

| 返回参数               | 返回参数类型  | 返回参数说明 |
|--------------------|---------|--------|
| local_role         | text    | 本地角色。  |
| static_connections | integer | 连接统计。  |
| db_state           | text    | 数据库状态。 |
| detail_information | text    | 详细信息。  |

- `pg_stat_get_db_numbackends(oid)`  
描述：处理该数据库活跃的服务器线程数目。  
返回值类型：integer。
- `pg_stat_get_db_xact_commit(oid)`  
描述：数据库中已提交事务的数量。  
返回值类型：bigint。
- `pg_stat_get_db_xact_rollback(oid)`  
描述：数据库中回滚事务的数量。  
返回值类型：bigint。
- `pg_stat_get_db_blocks_fetched(oid)`  
描述：数据库中磁盘块抓取请求的总数。  
返回值类型：bigint。
- `pg_stat_get_db_blocks_hit(oid)`  
描述：数据库在缓冲区中找到的磁盘块抓取请求的总数。  
返回值类型：bigint。
- `pg_stat_get_db_tuples_returned(oid)`  
描述：为数据库返回的Tuple数。  
返回值类型：bigint。
- `pg_stat_get_db_tuples_fetched(oid)`  
描述：为数据库中获取的Tuple数。  
返回值类型：bigint。
- `pg_stat_get_db_tuples_inserted(oid)`  
描述：在数据库中插入Tuple数。

返回值类型：bigint。

- `pg_stat_get_db_tuples_updated(oid)`  
描述：在数据库中更新的Tuple数。  
返回值类型：bigint。
- `pg_stat_get_db_tuples_deleted(oid)`  
描述：数据库中删除Tuple数。  
返回值类型：bigint。
- `pg_stat_get_db_conflict_lock(oid)`  
描述：数据库中锁冲突的数量。  
返回值类型：bigint。
- `pg_stat_get_db_deadlocks(oid)`  
描述：数据库中死锁的数量。  
返回值类型：bigint。
- `pg_stat_get_numscans(oid)`  
描述：如果参数是一个表，则顺序扫描读取的行数目。如果参数是一个索引，则返回索引行的数目。  
返回值类型：bigint。
- `pg_stat_get_role_name(oid)`  
描述：根据用户oid获取用户名。仅SYSADMIN和MONADMIN用户可以访问。  
返回值类型：text。

示例：

```
gaussdb=# SELECT pg_stat_get_role_name(10);
pg_stat_get_role_name

aabbcc
(1 row)
```

- `pg_stat_get_tuples_returned(oid)`  
描述：如果参数是一个表，则顺序扫描读取的行数目。如果参数是一个索引，则返回的索引行的数目。  
返回值类型：bigint。
- `pg_stat_get_tuples_fetched(oid)`  
描述：如果参数是一个表，则位图扫描抓取的行数目。如果参数是一个索引，则用简单索引扫描在原表中抓取的行数目。  
返回值类型：bigint。
- `pg_stat_get_tuples_inserted(oid)`  
描述：插入表中行的数量。  
返回值类型：bigint。
- `pg_stat_get_tuples_updated(oid)`  
描述：在表中已更新行的数量。  
返回值类型：bigint。
- `pg_stat_get_tuples_deleted(oid)`  
描述：从表中删除行的数量。  
返回值类型：bigint。

- `pg_stat_get_tuples_changed(oid)`  
描述：该表上一次analyze或autoanalyze之后插入、更新、删除行的总数量。  
返回值类型：bigint。
- `pg_stat_get_tuples_hot_updated(oid)`  
描述：表热更新的行数。  
返回值类型：bigint。
- `pg_stat_get_live_tuples(oid)`  
描述：表活行数。  
返回值类型：bigint。
- `pg_stat_get_dead_tuples(oid)`  
描述：表死行数。  
返回值类型：bigint。
- `pg_stat_get_blocks_fetched(oid)`  
描述：表或者索引的磁盘块抓取请求的数量。  
返回值类型：bigint。
- `pg_stat_get_blocks_hit(oid)`  
描述：在缓冲区中找到的表或者索引的磁盘块请求数目。  
返回值类型：bigint。
- `pg_stat_get_xact_tuples_fetched(oid)`  
描述：事务中扫描的tuple行数。  
返回值类型：bigint。
- `pg_stat_get_xact_tuples_inserted(oid)`  
描述：表相关的活跃子事务中插入的tuple数。  
返回值类型：bigint。
- `pg_stat_get_xact_tuples_deleted(oid)`  
描述：表相关的活跃子事务中删除的tuple数。  
返回值类型：bigint。
- `pg_stat_get_xact_tuples_hot_updated(oid)`  
描述：表相关的活跃子事务中热更新的tuple数。  
返回值类型：bigint。
- `pg_stat_get_xact_tuples_updated(oid)`  
描述：表相关的活跃子事务中更新的tuple数。  
返回值类型：bigint。
- `pg_stat_get_last_vacuum_time(oid)`  
描述：用户在该表上最后一次手动启动清理或者autovacuum线程启动清理的时间。  
返回值类型：timestampz。
- `pg_stat_get_last_autovacuum_time(oid)`  
描述：autovacuum守护线程在该表上最后一次启动清理的时间。  
返回值类型：timestampz。

- `pg_stat_get_vacuum_count(oid)`  
描述：用户在该表上启动清理的次数。  
返回值类型：bigint。
- `pg_stat_get_autovacuum_count(oid)`  
描述：autovacuum守护线程在该表上启动清理的次数。  
返回值类型：bigint。
- `pg_stat_get_last_analyze_time(oid)`  
描述：用户在该表上最后一次手动启动分析或者autovacuum线程启动分析的时间。  
返回值类型：timestampz。
- `pg_stat_get_last_autoanalyze_time(oid)`  
描述：autovacuum守护线程在该表上最后一次启动分析的时间。  
返回值类型：timestampz。
- `pg_stat_get_analyze_count(oid)`  
描述：用户在该表上启动分析的次数。  
返回值类型：bigint。
- `pg_stat_get_autoanalyze_count(oid)`  
描述：autovacuum守护线程在该表上启动分析的次数。  
返回值类型：bigint。
- `pg_total_autovac_tuples(bool)`  
描述：返回total autovac相关的tuple记录，如nodename、nspname、relname以及各类tuple的IUD信息，入参为：是否查询relation信息。  
返回值类型：setofrecord。  
返回参数说明如下。

**表 7-149** 返回参数说明

| 返回参数                  | 返回参数类型 | 返回参数说明          |
|-----------------------|--------|-----------------|
| nodename              | name   | 节点名称。           |
| nspname               | name   | 名称空间名称。         |
| relname               | name   | 表、索引、视图等对象名称。   |
| partname              | name   | 分区名称。           |
| n_dead_tuples         | bigint | 表分区内的死行数。       |
| n_live_tuples         | bigint | 表分区内的活行数。       |
| changes_since_analyze | bigint | analyze产生改变的数量。 |

- `pg_total_gsi_autovac_tuples(bool)`



描述: 返回total autovac相关的tuple记录, 如nodename、nspname、relname以及GSI自上次analyze之后发生变化的记录数, 入参为: 是否查询relation信息。该函数用于辅助autovacuum全局二级索引, 不建议用户使用。

返回值类型: setofrecord。

- pg\_autovac\_status(oid)

描述: 返回和autovac状态相关的参数信息, 如nodename、nspname、relname、analyze、vacuum设置, analyze/vacuum阈值, analyze/vacuum tuple数等。仅SYSADMIN可以使用该函数。

返回值类型: setofrecord。

返回值参数说明如下。

表 7-150 返回值参数说明

| 返回参数      | 返回参数类型  | 返回参数说明           |
|-----------|---------|------------------|
| nspname   | text    | 名称空间名称。          |
| relname   | text    | 表、索引、视图等对象名称。    |
| nodename  | text    | 节点名称。            |
| doanalyze | Boolean | 是否执行analyze。     |
| anltuples | bigint  | analyze tuple数量。 |
| anlthresh | bigint  | analyze阈值。       |
| dovacuum  | Boolean | 是否执行vacuum。      |
| vactuples | bigint  | vacuum tuple数量。  |
| vacthresh | bigint  | vacuum阈值。        |

- pg\_autovac\_timeout(oid)

描述: 返回某个表做autovac连续超时的次数, 表信息非法或node信息异常返回NULL。

返回值类型: bigint。

- pg\_autovac\_coordinator(oid)

描述: 返回对某个表做autovac的coordinator名称, 表信息非法或node信息异常返回NULL。

返回值类型: text。

- pg\_stat\_get\_last\_data\_changed\_time(oid)

描述: 对于在表上的修改insert/update/delete/truncate和在表的分区(partition/subpartition)上的修改exchange/truncate/drop, 在该表上最后一次操作的时间, **PG\_STAT\_ALL\_TABLES**视图last\_data\_changed列的数据是通过该函数求值, 在表数量很大的场景中, 通过视图获取表数据最后修改时间的性能较差, 建议直接使用该函数获取表数据的最后修改时间。入参是表的oid。

返回值类型: timestampz。

- pg\_stat\_set\_last\_data\_changed\_time(oid)



| 返回参数             | 返回参数类型                   | 返回参数说明                                                                  |
|------------------|--------------------------|-------------------------------------------------------------------------|
| query            | text                     | 该后台的最新查询。如果state状态是active（活跃的），此字段显示当前正在执行的查询。所有其他情况表示上一个查询。            |
| waiting          | Boolean                  | 如果后台当前正等待锁则为true。                                                       |
| xact_start       | timestamp with time zone | 启动当前事务的时间，如果没有事务是活跃的，则为null。<br>如果当前查询是首个事务，则这列等同于query_start列。         |
| query_start      | timestamp with time zone | 开始当前活跃查询的时间，如果state的值不是active，则这个值是上一个查询的开始时间。                          |
| backend_start    | timestamp with time zone | 该过程开始的时间，即当客户端连接服务器时。                                                   |
| state_change     | timestamp with time zone | 上次状态改变的时间。                                                              |
| client_addr      | inet                     | 连接到该后台的客户端的IP地址。如果此字段是null，它表明通过服务器机器上UNIX套接字连接客户端或者这是内部线程，如autovacuum。 |
| client_hostname  | text                     | 客户端的主机名，这个字段是通过client_addr的反向DNS查找得到。这个字段只有在启动log_hostname且使用IP连接时才非空。  |
| client_port      | integer                  | 客户端用于与后台通讯的TCP端口号，如果使用Unix套接字，则为-1。                                     |
| enqueue          | text                     | 该字段暂不支持。                                                                |
| query_id         | bigint                   | 查询语句的ID。                                                                |
| srespool         | name                     | 资源池名字。                                                                  |
| global_sessionid | text                     | 全局会话id。                                                                 |

| 返回参数          | 返回参数类型 | 返回参数说明                     |
|---------------|--------|----------------------------|
| unique_sql_id | bigint | 语句的unique sql id。          |
| trace_id      | text   | 驱动传入的trace id，与应用的一次请求相关联。 |

- pg\_stat\_get\_activity\_with\_conninfo(integer)

描述：返回一个关于带有特殊PID的后台线程的记录信息，当参数为NULL时，则返回每个活动的后台线程的记录。初始用户、系统管理员和MONADMIN可以查看所有的数据，普通用户只能查询自己的结果。

返回值类型：setofrecord。

返回值说明如下。

| 返回值              | 返回值类型                    | 返回值说明                                                        |
|------------------|--------------------------|--------------------------------------------------------------|
| datid            | oid                      | 用户会话在后台连接到的数据库OID。                                           |
| pid              | bigint                   | 后台线程ID。                                                      |
| sessionid        | bigint                   | 会话ID。                                                        |
| usesysid         | oid                      | 登录该后台的用户OID。                                                 |
| application_name | text                     | 连接到该后台的应用名。                                                  |
| state            | text                     | 该后台当前总体状态。                                                   |
| query            | text                     | 该后台的最新查询。如果state状态是active（活跃的），此字段显示当前正在执行的查询。所有其他情况表示上一个查询。 |
| waiting          | Boolean                  | 如果后台当前正等待锁则为true。                                            |
| xact_start       | timestamp with time zone | 启动当前事务的时间，如果没有事务是活跃的，则为null。如果当前查询是首个事务，则这列等同于query_start列。  |
| query_start      | timestamp with time zone | 开始当前活跃查询的时间，如果state的值不是active，则这个值是上一个查询的开始时间。               |

| 返回值              | 返回值类型                    | 返回值说明                                                                   |
|------------------|--------------------------|-------------------------------------------------------------------------|
| backend_start    | timestamp with time zone | 该过程开始的时间，即当客户端连接服务器时。                                                   |
| state_change     | timestamp with time zone | 上次状态改变的时间。                                                              |
| client_addr      | inet                     | 连接到该后台的客户端的IP地址。如果此字段是null，它表明通过服务器机器上UNIX套接字连接客户端或者这是内部线程，如autovacuum。 |
| client_hostname  | text                     | 客户端的主机名，这个字段是通过client_addr的反向DNS查找得到。这个字段只有在启动log_hostname且使用IP连接时才非空。  |
| client_port      | integer                  | 客户端用于与后台通讯的TCP端口号，如果使用Unix套接字，则为-1。                                     |
| enqueue          | text                     | 该字段暂不支持。                                                                |
| query_id         | bigint                   | 查询语句的ID。                                                                |
| connection_info  | text                     | json格式字符串，记录当前连接数据库的驱动类型、驱动版本号、当前驱动的部署路径、线程属主用户等信息。                     |
| srespool         | name                     | 资源池名字。                                                                  |
| global_sessionid | text                     | 全局会话ID。                                                                 |
| unique_sql_id    | bigint                   | 语句的unique sql id。                                                       |
| trace_id         | text                     | 驱动传入的trace id，与应用的一次请求相关联。                                              |
| top_xid          | xid                      | 事务的顶层事务ID。                                                              |
| current_xid      | xid                      | 事务的当前事务ID。                                                              |
| xlog_quantity    | bigint                   | 事务当前使用的XLOG量，单位为字节。                                                     |

- gs\_get\_explain(integer)

描述：返回一个关于指定PID的后台线程的运行态计划，PID不能为空。该功能生效的必要条件是GUC参数track\_activities为on，支持语句的范围为可以explain且其计划不包含STREAM算子的SQL。详细说明如下：

- 若GUC参数plan\_collect\_thresh=-1，则该函数的返回结果一直为空。
- 若GUC参数plan\_collect\_thresh=0，若当前SQL执行时间大于等于GUC参数log\_min\_duration\_statement指定值，且计划中所有算子处理的tuple数量和大于等于10000时，开始收集运行态计划；且后续每当所有算子处理tuple数量的和的增量超过10000时，进行一次收集。
- 若GUC参数plan\_collect\_thresh>0，会按照该参数指定的阈值进行增量收集运行态计划。
- 另外，该函数只能看到在CN生成的计划，若查看在DN生成的计划，需要参考函数gs\_get\_dn\_explain。

返回值类型：text，具体各个字段的类型和含义如下：

| 返回值      | 返回值类型 | 返回值说明                     |
|----------|-------|---------------------------|
| 运行态计划字符串 | text  | 其中计划字符串中的A-rows是算子实时返回行数。 |

- **gs\_get\_dn\_explain(text, bigint)**

描述：返回一个关于指定node name（来自pgxc\_node系统表的node\_name字段）和global session id的DN的后台线程的运行态计划，global session id不能为空。该功能生效的必要条件是GUC参数track\_activities为on，支持语句的范围为可以explain且其计划不包含STREAM算子的SQL。详细说明如下：

- 同函数gs\_get\_explain，其中global session id是由pg\_stat\_activity字段global\_sessionid计算而来。global\_sessionid格式如下：\${number1}:\${number2}#{number3}，样例为1938253334:1#0，那么gs\_get\_dn\_explain函数的参数值应为\${number2}\*10000000000+\${number1}。
- 另外该函数需要ADMIN或MONADMIN权限才可执行。

返回值类型：text，具体各个字段的类型和含义如下：

| 返回值      | 返回值类型 | 返回值说明                     |
|----------|-------|---------------------------|
| 运行态计划字符串 | text  | 其中计划字符串中的A-rows是算子实时返回行数。 |

- **pg\_stat\_get\_activity\_ng(integer)**

描述：返回一个关于带有特殊PID的活跃后台线程记录信息，当参数为NULL时，则返回每个活跃的后台线程的记录。系统管理员和MONADMIN可以查看所有的数据，普通用户只能查询自己的结果。

返回值类型：setofrecord。

函数返回字段说明如下：

| 名称    | 类型     | 描述       |
|-------|--------|----------|
| datid | oid    | 数据库oid。  |
| pid   | bigint | 后端线程的ID。 |

| 名称        | 类型     | 描述     |
|-----------|--------|--------|
| sessionid | bigint | 会话的id。 |

- `pg_stat_get_function_calls(oid)`  
描述：函数已被调用次数。  
返回值类型：bigint。
- `pg_stat_get_function_self_time(oid)`  
描述：只有在此函数所花费的时间。此函数嵌套调用其它函数所花费的时间被排除在外。  
返回值类型：bigint。
- `pg_stat_get_backend_idset()`  
描述：设置当前活动的服务器线程数（从1到活动服务器线程的数量）。  
返回值类型：setofinteger。
- `pg_stat_get_backend_pid(integer)`  
描述：给定的服务器线程的线程ID。  
返回值类型：bigint。
- `pg_stat_get_backend_dbid(integer)`  
描述：给定服务器线程的数据库ID。  
返回值类型：oid。
- `pg_stat_get_backend_userid(integer)`  
描述：给定服务器线程的用户ID，本函数仅系统管理员可调用。  
返回值类型：oid。
- `pg_stat_get_backend_activity(integer)`  
描述：给定服务器线程的当前活动查询，仅在调用者是系统管理员或被查询会话的用户，并且打开track\_activities的时候才能获得结果。  
返回值类型：text。
- `pg_stat_get_backend_waiting(integer)`  
描述：如果给定服务器线程在等待某个锁，并且调用者是系统管理员或被查询会话的用户，并且打开track\_activities的时候才返回真。  
返回值类型：Boolean。
- `pg_stat_get_backend_activity_start(integer)`  
描述：给定服务器线程当前正在执行的查询的起始时间，仅在调用者是系统管理员或被查询会话的用户，并且打开track\_activities的时候才能获得结果。  
返回值类型：timestampwithtimezone。
- `pg_stat_get_backend_xact_start(integer)`  
描述：给定服务器线程当前正在执行的事务的开始时间，但只有当前用户是系统管理员或被查询会话的用户，并且打开track\_activities的时候才能获得结果。  
返回值类型：timestampwithtimezone。
- `pg_stat_get_backend_start(integer)`

描述：给定服务器线程启动的时间，如果当前用户不是系统管理员或被查询的后端的用户，则返回NULL。

返回值类型：timestampwithtimezone。

- pg\_stat\_get\_backend\_client\_addr(integer)

描述：连接到给定客户端后端的IP地址。如果是通过Unix域套接字连接的则返回NULL；如果当前用户不是系统管理员或被查询会话的用户，也返回NULL。

返回值类型：inet。

- pg\_stat\_get\_backend\_client\_port(integer)

描述：连接到给定客户端后端的TCP端口。如果是通过Unix域套接字连接的则返回-1；如果当前用户不是系统管理员或被查询会话的用户，也返回NULL。

返回值类型：integer。

- pg\_stat\_get\_bgwriter\_timed\_checkpoints()

描述：后台写线程开启定时检查点的时间（因为checkpoint\_timeout时间已经过期了）。

返回值类型：bigint。

- pg\_stat\_get\_bgwriter\_requested\_checkpoints()

描述：后台写线程开启基于后端请求的检查点的时间，因为已经超过了checkpoint\_segments或因为已经执行了CHECKPOINT。

返回值类型：bigint。

- pg\_stat\_get\_bgwriter\_buf\_written\_checkpoints()

描述：在检查点期间后台写线程写入的缓冲区数目。

返回值类型：bigint。

- pg\_stat\_get\_bgwriter\_buf\_written\_clean()

描述：为日常清理脏块，后台写线程写入的缓冲区数目。

返回值类型：bigint。

- pg\_stat\_get\_bgwriter\_maxwritten\_clean()

描述：后台写线程停止清理扫描的时间，因为已经写入了更多的缓冲区（相比bgwriter\_lru\_maxpages参数声明的缓冲区数）。

返回值类型：bigint。

- pg\_stat\_get\_buf\_written\_backend()

描述：后端线程写入的缓冲区数，因为它们需要分配一个新的缓冲区。

返回值类型：bigint。

- pg\_stat\_get\_buf\_alloc()

描述：分配的总缓冲区数。

返回值类型：bigint。

- pg\_stat\_clear\_snapshot()

描述：清理当前的统计快照。该函数仅SYSADMIN和MONADMIN可以执行。

返回值类型：void。

- pg\_stat\_reset()

描述：为当前数据库重置统计计数器为0（需要系统管理员权限）。

返回值类型：void。



- `gs_stat_reset()`  
描述：将各节点上的为当前数据库重置统计计数器为0（需要系统管理员权限）。  
返回值类型：void。
- `pg_stat_reset_shared(text)`  
描述：重置shared cluster每个节点当前数据统计计数器为0（需要系统管理员权限）。  
返回值类型：void。
- `pg_stat_reset_single_table_counters(oid)`  
描述：为当前数据库中的一个表或索引重置统计为0（需要系统管理员权限）。  
返回值类型：void。
- `pg_stat_reset_single_function_counters(oid)`  
描述：为当前数据库中的一个函数重置统计为0（需要系统管理员权限）。  
返回值类型：void。
- `pgxc_fenced_udf_process(integer)`  
描述：查看UDF Master和Work线程数，仅SYSADMIN和MONADMIN用户有权限执行。入参为1时查看master线程数，入参为2时查看worker线程数，入参为3时终止所有worker线程。  
返回值类型：text。
- `fenced_udf_process(integer)`  
描述：查看本地UDF Master和Work线程数。入参为1时查看master线程数，入参为2时查看worker线程数，入参为3时终止所有worker线程。  
返回值类型：text。
- `total_cpu()`  
描述：获取当前节点使用的cpu时间，单位是jiffies。  
返回值类型：bigint。
- `total_memory()`  
描述：获取当前节点使用的虚拟内存大小，单位KB。  
返回值类型：bigint。
- `pgxc_terminate_all_fenced_udf_process()`  
描述：Kill所有的UDF Work线程，仅SYSADMIN和MONADMIN用户有权限执行。  
返回值类型：bool。
- `gs_get_nodegroup_tablecount(name)`  
描述：得到一个节点组中所有数据库包含的用户表数目。  
返回值类型：integer。
- `gs_check_tables_distribution()`  
描述：检查当前系统中用户表的分布是否存在不一致，如果返回空记录，表示不存在不一致。该函数应该在非扩缩容重分布时调用。  
返回值类型：record。
- `pg_stat_bad_block(text, int, int, int, int, int, timestamp with time zone, timestamp with time zone)`  
描述：获取当前节点自启动后，读取出现Page的损坏信息。

返回值类型：record。

- `pgxc_stat_bad_block(text, int, int, int, int, timestamp with time zone, timestamp with time zone)`

描述：获取集群所有节点自启动后，读取出现Page的损坏信息。

返回值类型：record。

- `pg_stat_bad_block_clear()`

描述：清理节点记录的读取出现的Page损坏信息（需要系统管理员权限）。

返回值类型：void。

- `pgxc_stat_bad_block_clear`

描述：清理集群所有节点记录的读取出现的Page损坏信息（需要系统管理员权限）。

返回值类型：void。

- `pgxc_log_comm_status(void)`

描述：当使用sctp（由于规格变更，当前版本已经不再支持本特性，请不要使用）通信模式时，PGXC系统视图将datanode的通信层状态输出到各个日志文件中。

返回值类型：void。

- `gs_respool_exception_info(pool text)`

描述：查看某个资源池关联的查询规则信息。

返回值类型：record。

- `gs_control_group_info(pool text)`

描述：查看资源池关联的控制组信息。该函数需要SYSADMIN权限的用户才能够执行。

返回值类型：record。

返回信息如下：

| 属性       | 属性值                 | 描述                                 |
|----------|---------------------|------------------------------------|
| name     | class_a:workload_a1 | class和workload名称。                  |
| class    | class_a             | Class控制组名称。                        |
| workload | workload_a1         | Workload控制组名称。                     |
| type     | DEFWD               | 控制组类型（Top、CLASS、BAKWD、DEFWD、TSWD）。 |
| gid      | 87                  | 控制组id。                             |
| shares   | 30                  | 占父节点CPU资源的百分比。                     |
| limits   | 0                   | 占父节点CPU核数的百分比。                     |
| rate     | 0                   | Timeshare中的分配比例。                   |
| cpucores | 0-3                 | CPU核心数。                            |

- `gs_all_control_group_info()`

描述：查看数据库内所有的控制组信息。函数返回信息具体的字段 [16.3.48 GS\\_ALL\\_CONTROL\\_GROUP\\_INFO](#) 字段。

返回值类型：record。

- `gs_get_control_group_info()`

描述：查看所有的控制组信息。函数返回信息具体的字段 [16.3.53 GS\\_GET\\_CONTROL\\_GROUP\\_INFO](#) 字段。该函数需要SYSADMIN权限的用户才能够执行。

返回值类型：record。
- `get_instr_workload_info(integer)`

描述：获取当前CN节点上事务量信息，事务时间信息。

返回值类型：record。

| 属性                  | 属性值          | 描述                 |
|---------------------|--------------|--------------------|
| user_oid            | 10           | 用户id。              |
| commit_counter      | 4            | 前端事务commit数量。      |
| rollback_counter    | 1            | 前端事务rollback数量。    |
| resp_min            | 949          | 前端事务最小响应时间（单位：微秒）。 |
| resp_max            | 201891       | 前端事务最大响应时间（单位：微秒）。 |
| resp_avg            | 43564        | 前端事务平均响应时间（单位：微秒）。 |
| resp_total          | 217822       | 前端事务总响应时间（单位：微秒）。  |
| bg_commit_counter   | 910          | 后端事务commit数量。      |
| bg_rollback_counter | 0            | 后端事务rollback数量。    |
| bg_resp_min         | 97           | 后端事务最小响应时间（单位：微秒）。 |
| bg_resp_max         | 678080687    | 后端事务最大响应时间（单位：微秒）。 |
| bg_resp_avg         | 327847884    | 后端事务平均响应时间（单位：微秒）。 |
| bg_resp_total       | 298341575300 | 后端事务总响应时间（单位：微秒）。  |

- `pv_instance_time()`

描述：获取当前节点上各个关键阶段的时间消耗。

返回值类型：record。

| Stat_name属性         | 属性值     | 描述                                  |
|---------------------|---------|-------------------------------------|
| DB_TIME             | 1062385 | 所有线程端到端的墙上时间（WALL TIME）消耗总和（单位：微秒）。 |
| CPU_TIME            | 311777  | 所有线程CPU时间消耗总和（单位：微秒）。               |
| EXECUTION_TIME      | 380037  | 消耗在执行器上的时间总和（单位：微秒）。                |
| PARSE_TIME          | 6033    | 消耗在SQL解析上的时间总和（单位：微秒）。              |
| PLAN_TIME           | 173356  | 消耗在执行计划生成上的时间总和（单位：微秒）。             |
| REWRITE_TIME        | 2274    | 消耗在查询重写上的时间总和（单位：微秒）。               |
| PL_EXECUTION_TIME   | 0       | 消耗在plpgsql执行上的时间总和（单位：微秒）。          |
| PL_COMPILATION_TIME | 557     | 消耗在SQL编译上的时间总和（单位：微秒）。              |
| NET_SEND_TIME       | 1673    | 消耗在网络发送上的时间总和（单位：微秒）。               |
| DATA_IO_TIME        | 426622  | 消耗在数据读写上的时间总和（单位：微秒）。               |

- DBE\_PERF.get\_global\_instance\_time()

描述：提供整个集群各个关键阶段的时间消耗，仅在CN上支持查询。集群创建后的默认情况下，查询该函数必须具有MONADMIN权限。

返回值类型：record。
- get\_instr\_unique\_sql()

描述：获取当前节点的执行语句（归一化SQL）信息，查询该函数必须具有SYSADMIN权限或者MONADMIN权限。

返回值类型：record。
- get\_instr\_wait\_event(integer)

描述：获取当前节点event等待的统计信息。

返回值类型：record。
- get\_instr\_user\_login()

描述：获取当前节点的用户登录或者退出登录次数信息，查询该函数必须具有SYSADMIN或者MONADMIN权限。

返回值类型：record。
- get\_instr\_rt\_percentile(integer)

描述：获取CCN节点SQL 响应时间P80、P95分布信息，集群统一的信息在CCN节点上，其他节点查询为0。

返回值类型：record。

- `get_node_stat_reset_time()`  
描述：获取当前节点的统计信息重置（重启，主备倒换，数据库删除）时间。  
返回值类型：record。
- `gs_paxos_stat_replication()`  
描述：在主机端查询备机信息。  
返回值类型：setofrecord。  
返回字段说明如下：

| 字段名称                     | 字段类型 | 字段说明                    |
|--------------------------|------|-------------------------|
| local_role               | text | 发送日志节点的角色。              |
| peer_role                | text | 接收日志节点的角色。              |
| local_dcf_role           | text | 发送日志节点的DCF角色。           |
| peer_dcf_role            | text | 接收日志节点的DCF角色。           |
| peer_state               | text | 接收日志节点的状态。              |
| sender_write_location    | text | 发送日志节点写到xlog buffer的位置。 |
| sender_commit_location   | text | 发送日志节点DCF日志达成一致性点。      |
| sender_flush_location    | text | 发送日志节点写到xlog disk的位置。   |
| sender_replay_location   | text | 发送日志节点replay的位置。        |
| receiver_write_location  | text | 接收日志节点写到xlog buffer的位置。 |
| receiver_commit_location | text | 接收日志节点DCF日志达成一致性点。      |
| receiver_flush_location  | text | 接收日志节点写到xlog disk的位置。   |
| receiver_replay_location | text | 接收日志节点重演xlog的位置。        |
| sync_percent             | text | 同步百分比。                  |
| dcf_run_mode             | int4 | DCF同步模式。                |
| channel                  | text | 信道信息。                   |

- `get_paxos_replication_info()`  
描述：查询Paxos模式下主机或备机的复制状态。  
返回值类型：setofrecord。

返回字段说明如下：

| 字段名称                  | 字段类型 | 字段说明                |
|-----------------------|------|---------------------|
| paxos_write_location  | text | 已经写入DCF的XLog位置。     |
| paxos_commit_location | text | 已经在DCF中达成一致的XLog位置。 |
| local_write_location  | text | 节点的落盘位置。            |
| local_flush_location  | text | 节点的flush磁盘位置。       |
| local_replay_location | text | 节点的redo磁盘位置。        |
| dcf_replication_info  | text | 节点的DCF模块信息。         |

- gs\_wlm\_get\_user\_info(int)**  
 描述：获取所有用户的相关信息，入参为int类型，可以为任意int值或NULL。该函数只有SYSADMIN权限的用户可以执行。  
 返回值类型：record。
- gs\_wlm\_readjust\_user\_space(oid)**  
 描述：修正所有用户的存储空间使用情况。该函数只有管理员用户可以执行。  
 返回值类型：record。
- gs\_wlm\_readjust\_user\_space\_through\_username(text name)**  
 描述：修正指定用户的存储空间使用情况。该函数普通用户只能修正自己的使用情况，只有管理员用户可以修正所有用户的使用情况。当name指定位“0000”，表示需要修正所有用户的使用情况。  
 返回值类型：record。
- gs\_wlm\_readjust\_user\_space\_with\_reset\_flag(text name, boolean isfirst)**  
 描述：修正指定用户的存储空间使用情况。入参isfirst为true表示从0开始统计，否则从上一次结果继续统计。该函数普通用户只能修正自己的使用情况，只有管理员用户可以修正所有用户的使用情况。当name指定位“0000”，表示需要修正所有用户的使用情况。  
 返回值类型：record。
- gs\_io\_wait\_status()**  
 描述：返回当前节点I/O管控的实时统计信息。  
 返回值类型：setof record。

| 名称          | 类型   | 描述           |
|-------------|------|--------------|
| node_name   | text | 节点名称。        |
| device_name | text | 节点挂载的数据磁盘名称。 |

| 名称                  | 类型      | 描述                                |
|---------------------|---------|-----------------------------------|
| read_per_second     | float   | 读完成每秒次数。                          |
| write_per_second    | float   | 写完成每秒次数。                          |
| write_ratio         | float   | 写磁盘占总的I/O使用的比例。                   |
| io_util             | float   | 每秒I/O所占CPU总时间的百分比。                |
| total_io_util       | integer | 过去三次I/O所占CPU总时间的等级（取值为0~6）。       |
| tick_count          | integer | 更新磁盘IO信息的周期，固定为1秒，每次读取数据前都会被清零。   |
| io_wait_list_length | integer | I/O请求线程等待队列的大小，若为0，则表示当前没有I/O被管控。 |

- `gs_get_shared_memctx_detail(text)`

描述：返回指定内存上下文上的内存申请的详细信息，包含每一处内存申请所在的文件、行号和大小（同一文件同一行大小会做累加）。只支持查询通过 `pg_shared_memory_detail` 视图查询出来的内存上下文，入参为内存上下文名称（即 `pg_shared_memory_detail` 返回结果的 `contextname` 列）。查询该函数必须具有 `SYSADMIN` 权限或者 `MONADMIN` 权限。

返回值类型：setof record。

| 名称   | 类型   | 描述                       |
|------|------|--------------------------|
| file | text | 申请内存所在文件的文件名。            |
| line | int8 | 申请内存所在文件的代码行号。           |
| size | int8 | 申请的内存大小，同一文件同一行多次申请会做累加。 |

### 📖 说明

该视图不支持 `release` 版本小型化场景。

- `gs_get_session_memctx_detail(text)`

描述：返回指定内存上下文上的内存申请的详细信息，包含每一处内存申请所在的文件、行号和大小（同一文件同一行大小会做累加）。仅在线程池模式下生效。且只支持查询通过 `pv_session_memory_context` 视图查询出来的内存上下文，入参为内存上下文名称（即 `pv_session_memory_context` 返回结果的 `contextname` 列）。查询该函数必须具有 `SYSADMIN` 权限或者 `MONADMIN` 权限。

返回值类型：setof record。

| 名称   | 类型   | 描述                               |
|------|------|----------------------------------|
| file | text | 申请内存所在文件的文件名。                    |
| line | int8 | 申请内存所在文件的代码行号。                   |
| size | int8 | 申请的内存大小，单位为byte，同一文件同一行多次申请会做累加。 |

### 📖 说明

该视图仅在线程池模式下生效，且该视图不支持release版本小型化场景。

- `gs_get_thread_memctx_detail(tid,text)`

描述：返回指定内存上下文上的内存申请的详细信息，包含每一处内存申请所在的文件、行号和大小（同一文件同一行大小会做累加）。只支持查询通过 `pv_thread_memory_context` 视图查询出来的内存上下文，第一个入参为线程id（即 `pv_thread_memory_context` 返回数据的 `tid` 列），第二个参数为内存上下文名称（即 `pv_thread_memory_context` 返回数据的 `contextname` 列）。查询该函数必须具有 `SYSADMIN` 权限或者 `MONADMIN` 权限。

返回值类型：setof record。

| 名称   | 类型   | 描述                               |
|------|------|----------------------------------|
| file | text | 申请内存所在文件的文件名。                    |
| line | int8 | 申请内存所在文件的代码行号。                   |
| size | int8 | 申请的内存大小，单位为byte，同一文件同一行多次申请会做累加。 |

### 📖 说明

该视图不支持release版本小型化场景。

- `gs_get_history_memory_detail(cstring)`

描述：查询历史内存快照信息，入参类型为 `cstring`，取值为 `NULL` 或内存快照log文件名称：

- 若入参为 `NULL`，则显示当前节点所有的内存快照log文件列表。
- 若入参为 `a` 查询到的列表中的内存快照log名称，则显示该log文件记录的内存快照详细信息。
- 若输入其他入参，则会提示入参错误或打开文件失败。

查询该函数必须具有 `SYSADMIN` 权限或者 `MONADMIN` 权限。

返回值类型：text。



| 名称          | 类型   | 描述                                                       |
|-------------|------|----------------------------------------------------------|
| memory_info | text | 内存信息，如果函数入参为NULL，该列显示内存快照文件列表信息；入参为内存快照文件名称，则显示该文件的具体内容。 |

- gs\_stat\_get\_hotkeys\_info()

**说明**

若GUC参数enable\_hotkeys\_collection = off, gs\_stat\_get\_hotkeys\_info、global\_stat\_get\_hotkeys\_info函数和global\_stat\_hotkeys\_info视图无法正常查询。不影响gs\_stat\_clean\_hotkeys和global\_stat\_clean\_hotkeys清理接口的正常使用。

描述：获取当前节点上热点key的统计情况。

返回值类型：record。

```
gaussdb=# SELECT * FROM gs_stat_get_hotkeys_info() order by count, hash_value;
database_name | schema_name | table_name | key_value | hash_value | count
-----+-----+-----+-----+-----+-----
regression | public | hotkey_single_col | {22} | 1858004829 | 2
regression | public | hotkey_single_col | {11} | 2011968649 | 2
(2 rows)
```

| 名称            | 类型     | 描述                                     |
|---------------|--------|----------------------------------------|
| database_name | text   | 热点key所在database名称。                     |
| schema_name   | text   | 热点key所在schema名称。                       |
| table_name    | text   | 热点key所在table名称。                        |
| key_value     | text   | 热点key的value。                           |
| hash_value    | bigint | 热点key在数据库中的哈希值，如果是List/Range分布表，该字段为0。 |
| count         | bigint | 热点key被访问频次。                            |

- gs\_stat\_clean\_hotkeys()

**说明**

- 热点key检测是针对大并发大流量场景设计的特性，访问几次的场景，查询清理会存在一定误差。
- 清理接口的设计上，只会清理LRU队列中的统计数据，而不会清理FIFO中的历史数据。因此如果清理完后，再访问一次FIFO中存在的历史键值，仍会被当做热点key处理。global\_stat\_clean\_hotkeys同理。

描述：清理当前节点上热点key的统计信息。

返回值：boolean

```
gaussdb=# SELECT * FROM gs_stat_clean_hotkeys();
gs_stat_clean_hotkeys

t
(1 row)
```

- `global_stat_get_hotkeys_info()`

#### 📖 说明

执行业务过程中，执行 `select * from global_stat_hotkeys_info minus select * from global_stat_get_hotkeys_info();` 因为存在时间差，可能出现不为0的情况。

描述：获取整个集群中热点key的统计情况。

返回值类型：record。

```
gaussdb=# SELECT * FROM global_stat_get_hotkeys_info() order by count, hash_value;
 database_name | schema_name | table_name | key_value | hash_value | count
-----+-----+-----+-----+-----+-----
 regression | public | hotkey_single_col | {22} | 1858004829 | 2
 regression | public | hotkey_single_col | {11} | 2011968649 | 2
(2 rows)
```

- `global_stat_clean_hotkeys()`

描述：清理整个集群中热点key的统计信息。

返回值：boolean。

```
gaussdb=# SELECT * FROM global_stat_clean_hotkeys();
 global_stat_clean_hotkeys

 t
(1 row)
```

- `global_comm_get_rcv_stream()`

描述：获取所有DN节点上所有的通信库接收流状态。函数返回信息具体字段参考 [PG\\_COMM\\_RECV\\_STREAM](#) 字段。

返回值类型：record。

- `global_comm_get_send_stream()`

描述：获取所有DN节点上所有的通信库发送流状态。函数返回信息具体字段参考 [PG\\_COMM\\_SEND\\_STREAM](#) 字段。

返回值类型：record。

- `global_comm_get_status()`

描述：获取所有DN节点的通信库状态。函数返回信息具体字段参考 [PG\\_COMM\\_STATUS](#) 字段。

返回值类型：record。

- `global_comm_client_info()`

描述：获取全局节点活跃的客户端连接信息。函数返回信息具体字段参考 [COMM\\_CLIENT\\_INFO](#) 字段。

返回类型：record。

- `global_comm_get_client_info()`

描述：获取全局节点客户端连接信息。函数返回信息具体字段参考 [COMM\\_CLIENT\\_INFO](#) 字段。

返回类型：record。

- `pgxc_stat_activity()`

描述：显示当前集群下所有CN的当前用户查询相关的信息，该函数仅具有SYSADMIN或者MONADMIN权限的用户可以执行，普通用户可查看本用户的相关信息。505.0.0版本新增三列信息，灰度升级观察期中执行会报错，需使用PG\_STAT\_ACTIVITY直连目标节点进行查询。

返回值类型：record。

| 名称               | 类型                       | 描述                                                                                                               |
|------------------|--------------------------|------------------------------------------------------------------------------------------------------------------|
| coorname         | text                     | 当前集群下的CN名称。                                                                                                      |
| datid            | oid                      | 用户会话在后台连接到的数据库OID。                                                                                               |
| datname          | text                     | 用户会话在后台连接到的数据库名称。                                                                                                |
| pid              | bigint                   | 后台线程ID。                                                                                                          |
| sessionid        | bigint                   | 会话ID。                                                                                                            |
| usesysid         | oid                      | 登录该后台的用户OID。                                                                                                     |
| username         | text                     | 登录该后台的用户名。                                                                                                       |
| application_name | text                     | 连接到该后台的应用名。                                                                                                      |
| client_addr      | inet                     | 连接到该后台的客户端的IP地址。如果此字段是null，它表明通过服务器机器上UNIX套接字连接客户端或者这是内部线程，如autovacuum。                                          |
| client_hostname  | text                     | 客户端的主机名，这个字段是通过client_addr的反向DNS查找得到。这个字段只有在启动log_hostname且使用IP连接时才非空。                                           |
| client_port      | integer                  | 客户端用于与后台通讯的TCP端口号，如果使用Unix套接字，则为-1。                                                                              |
| backend_start    | timestamp with time zone | 该过程开始的时间，即当客户端连接服务器的时间。                                                                                          |
| xact_start       | timestamp with time zone | 启动当前事务的时间，如果没有事务是活跃的，则为null。如果当前查询是首个事务，则这列等同于query_start列。                                                      |
| query_start      | timestamp with time zone | 开始当前活跃查询的时间，如果state的值不是active，则这个值是上一个查询的开始时间。                                                                   |
| state_change     | timestamp with time zone | 上次状态改变的时间。                                                                                                       |
| waiting          | boolean                  | 如果后台当前正等待锁则为true。                                                                                                |
| enqueue          | text                     | 语句当前排队状态。可能值是： <ul style="list-style-type: none"> <li>waiting in queue：表示语句在排队中。</li> <li>空：表示语句正在运行。</li> </ul> |

| 名称               | 类型     | 描述                                                                                                                                                                                                                                                                                                                                                                                                                                                                                                                                                                                                                                                                                                                                                                                                                                                                                                                         |
|------------------|--------|----------------------------------------------------------------------------------------------------------------------------------------------------------------------------------------------------------------------------------------------------------------------------------------------------------------------------------------------------------------------------------------------------------------------------------------------------------------------------------------------------------------------------------------------------------------------------------------------------------------------------------------------------------------------------------------------------------------------------------------------------------------------------------------------------------------------------------------------------------------------------------------------------------------------------|
| state            | text   | <p>该后台当前总体状态。可能值是：</p> <ul style="list-style-type: none"> <li>• active：后台正在执行一个查询。</li> <li>• idle：后台正在等待一个新的客户端命令。</li> <li>• idle in transaction：后台在事务中，但事务中没有语句在执行。</li> <li>• idle in transaction (aborted)：后台在事务中，但事务中有语句执行失败。</li> <li>• fastpath function call：后台正在执行一个fast-path函数。</li> <li>• disabled：如果后台禁用 track_activities，则报告这个状态。</li> </ul> <p><b>说明</b><br/>只有系统管理员能查看到自己账户所对应的会话状态。其他账户的state信息为空。例如以judy用户连接数据库后，在pgxc_stat_activity中查看到的普通用户joe及初始用户omm的state信息为空：</p> <pre>SELECT datname, username, usesysid, state,pid FROM pgxc_stat_activity; datname   username   usesysid   state   pid -----+-----+-----+-----+----- +-----+ testdb   omm   10     139968752121616 testdb   omm   10     139968903116560 db_tpcds   judy   16398   active   139968391403280 testdb   omm   10     139968643069712 testdb   omm   10     139968680818448 testdb   joe   16390     139968563377936 (6 rows)</pre> |
| resource_pool    | name   | 用户使用的资源池。                                                                                                                                                                                                                                                                                                                                                                                                                                                                                                                                                                                                                                                                                                                                                                                                                                                                                                                  |
| query_id         | bigint | 查询语句的ID。                                                                                                                                                                                                                                                                                                                                                                                                                                                                                                                                                                                                                                                                                                                                                                                                                                                                                                                   |
| query            | text   | 该后台的最新查询。如果state状态是active（活跃的），此字段显示当前正在执行的查询。所有其他情况表示上一个查询。                                                                                                                                                                                                                                                                                                                                                                                                                                                                                                                                                                                                                                                                                                                                                                                                                                                               |
| global_sessionid | text   | 全局会话ID。                                                                                                                                                                                                                                                                                                                                                                                                                                                                                                                                                                                                                                                                                                                                                                                                                                                                                                                    |
| unique_sql_id    | bigint | 语句的unique sql id。                                                                                                                                                                                                                                                                                                                                                                                                                                                                                                                                                                                                                                                                                                                                                                                                                                                                                                          |
| trace_id         | text   | 驱动传入的trace id，与应用的一次请求相关联。                                                                                                                                                                                                                                                                                                                                                                                                                                                                                                                                                                                                                                                                                                                                                                                                                                                                                                 |

| 名称            | 类型     | 描述                  |
|---------------|--------|---------------------|
| top_xid       | xid    | 事务的顶层事务ID。          |
| current_xid   | xid    | 事务的当前事务ID。          |
| xlog_quantity | bigint | 事务当前使用的XLOG量，单位为字节。 |

- pgxc\_stat\_activity\_with\_conninfo()**  
描述：显示当前集群下所有CN的当前用户查询相关的信息，返回值定义参考pgxc\_stat\_activity视图。该函数仅具有SYSADMIN或者MONADMIN权限的用户可以执行，普通用户只能查看本用户相关的信息。  
返回值类型：record。
- pgxc\_stat\_all\_tables()**  
描述：显示各节点数据中每个表（包括TOAST表）的一行的统计信息，该函数仅具有SYSADMIN或者MONADMIN权限的用户可以执行。  
返回值类型：record。
- pgxc\_get\_thread\_wait\_status()**  
描述：查看集群各个节点上所有SQL语句产生的线程之间的调用层次关系，以及各个线程的阻塞等待状态。  
返回值类型：record。
- pv\_session\_memory**  
描述：统计Session级别的内存使用情况，包含执行作业在数据节点上GaussDB线程和Stream线程分配的所有内存。

#### 说明

若GUC参数enable\_memory\_limit=off，该函数不能使用。

返回值类型：record。

**表 7-152 返回值说明**

| 名称       | 类型      | 描述                         |
|----------|---------|----------------------------|
| sessid   | text    | 线程启动时间+线程标识。               |
| init_mem | integer | 当前正在执行作业进入执行器前已分配的内存，单位MB。 |
| used_mem | integer | 当前正在执行作业已分配的内存，单位MB。       |
| peak_mem | integer | 当前正在执行作业已分配的内存峰值，单位MB。     |

- DBE\_PERF.gs\_stat\_activity\_timeout(int)**  
描述：获取当前节点上执行时间超过超时阈值的查询作业信息。需要GUC参数track\_activities设置为on才能正确返回结果。超时阈值的取值范围是0~2147483。集群创建后的默认情况下，查询该函数必须具有MONADMIN权限。  
返回值类型：setof record。

| 名称               | 类型         | 描述            |
|------------------|------------|---------------|
| database         | name       | 用户会话连接的数据库名称。 |
| pid              | bigint     | 后台线程ID。       |
| sessionid        | bigint     | 会话ID。         |
| usesysid         | oid        | 登录该后台的用户OID。  |
| application_name | text       | 连接到该后台的应用名。   |
| query            | text       | 该后台正在执行的查询。   |
| xact_start       | timestampz | 启动当前事务的时间。    |
| query_start      | timestampz | 开始当前查询的时间。    |
| query_id         | bigint     | 查询语句ID。       |

- DBE\_PERF.global\_stat\_activity\_timeout(int)

描述：获取当前系统（所有CN）中执行时间超过超时阈值的查询作业信息。需要GUC参数track\_activities设置为on才能正确返回结果。超时阈值的取值范围是0~2147483。集群创建后的默认情况下，查询该函数必须具有MONADMIN权限。

返回值类型：setof record。

| 名称               | 类型         | 描述                         |
|------------------|------------|----------------------------|
| nodename         | text       | 用户会话连接的coordinate node的名称。 |
| database         | name       | 用户会话连接的数据库名称。              |
| pid              | bigint     | 后台线程ID。                    |
| sessionid        | bigint     | 会话ID。                      |
| usesysid         | oid        | 登录该后台的用户OID。               |
| application_name | text       | 连接到该后台的应用名。                |
| query            | text       | 该后台正在执行的查询。                |
| xact_start       | timestampz | 启动当前事务的时间。                 |
| query_start      | timestampz | 开始当前查询的时间。                 |
| query_id         | bigint     | 查询语句ID。                    |

- DBE\_PERF.get\_global\_active\_session()

描述：显示所有节点上的ACTIVE SESSION PROFILE内存中的样本的汇总。集群创建后的默认情况下，查询该函数必须具有MONADMIN权限。505.0版本新增 event\_start\_time、current\_xid、top\_xid三个字段信息，由低于505.0版本升级至505.0或更高版本时，升级观察期无法查询。

返回值类型：record。

- DBE\_PERF.get\_global\_os\_runtime()

描述：显示当前操作系统运行的状态信息，仅在CN上支持查询。集群创建后的默认情况下，查询该函数必须具有MONADMIN权限。

返回值类型：record

- DBE\_PERF.get\_global\_os\_threads()

描述：提供整个集群中所有正常节点下的线程状态信息，仅在CN上支持查询。集群创建后的默认情况下，查询该函数必须具有MONADMIN权限。

返回值类型：record。

- DBE\_PERF.get\_global\_os\_threads()

描述：提供整个集群中所有正常节点下的线程状态信息，仅在CN上支持查询。集群创建后的默认情况下，查询该函数必须具有MONADMIN权限。

返回值类型：record。

- DBE\_PERF.get\_summary\_workload\_sql\_count()

描述：提供整个集群中不同负载SELECT，UPDATE，INSERT，DELETE，DDL，DML，DCL计数信息。集群创建后的默认情况下，查询该函数必须具有MONADMIN权限。

返回值类型：record。

- DBE\_PERF.get\_summary\_workload\_sql\_elapse\_time()

描述：提供整个集群中不同负载SELECT、UPDATE、INSERT和DELETE，响应时间信息（TOTAL、AVG、MIN、MAX）。集群创建后的默认情况下，查询该函数必须具有MONADMIN权限。

返回值类型：record。

- DBE\_PERF.get\_global\_workload\_transaction()

描述：获取集群内所有节点上的事务量信息，事务时间信息。集群创建后的默认情况下，查询该函数必须具有MONADMIN权限。

返回值类型：record。

- DBE\_PERF.get\_global\_session\_stat()

描述：获取集群内所有节点上的会话状态信息。集群创建后的默认情况下，查询该函数必须具有MONADMIN权限。

返回值类型：record。

#### 说明

状态信息有如下14项，

ommit,rollback,sql,table\_scan,blocks\_fetched,physical\_read\_operation,shared\_blocks\_dir\_tied,local\_blocks\_dirtied,shared\_blocks\_read,local\_blocks\_read,blocks\_read\_time,blocks\_write\_time,sort\_imemory,sort\_idisk。

- DBE\_PERF.get\_global\_session\_time()

描述：提供整个集群各节点各个关键阶段的时间消耗。集群创建后的默认情况下，查询该函数必须具有MONADMIN权限。

返回值类型：record。

- DBE\_PERF.get\_global\_session\_memory()  
描述：汇聚各节点的Session级别的内存使用情况，包含执行作业在数据节点上gaussdb线程和Stream线程分配的所有内存，单位为MB。集群创建后的默认情况下，查询该函数必须具有MONADMIN权限。  
返回值类型：record。
- DBE\_PERF.get\_global\_session\_memory\_detail()  
描述：汇聚各节点的线程的内存使用情况，以MemoryContext节点来统计。集群创建后的默认情况下，查询该函数必须具有MONADMIN权限。  
返回值类型：record。
- DBE\_PERF.get\_global\_session\_stat\_activity()  
描述：汇聚集群内各节点上正在运行的线程相关的信息。集群创建后的默认情况下，查询该函数必须具有MONADMIN权限。  
返回值类型：record。
- DBE\_PERF.get\_global\_thread\_wait\_status()  
描述：汇聚所有节点上工作线程（backend thread）以及辅助线程（auxiliary thread）的阻塞等待情况。集群创建后的默认情况下，查询该函数必须具有MONADMIN权限。  
返回值类型：record。
- DBE\_PERF.get\_global\_operator\_ec\_history()  
描述：汇聚当前用户在每个CN上EC算子的历史状态信息。集群创建后的默认情况下，查询该函数必须具有MONADMIN和SYSADMIN权限。  
返回值类型：record。
- DBE\_PERF.get\_global\_operator\_ec\_history\_table()  
描述：汇聚当前用户在每个CN上EC算子的历史状态信息（持久化）。集群创建后的默认情况下，查询该函数必须具有MONADMIN和SYSADMIN权限。  
返回值类型：record。
- DBE\_PERF.get\_global\_operator\_ec\_runtime()  
描述：汇聚当前用户在每个CN上EC算子的实时状态信息。集群创建后的默认情况下，查询该函数必须具有MONADMIN和SYSADMIN权限。  
返回值类型：record。
- DBE\_PERF.get\_global\_operator\_history\_table()  
描述：汇聚当前用户所有CN上执行作业结束后的算子相关记录（持久化）。集群创建后的默认情况下，查询该函数必须具有MONADMIN权限。  
返回值类型：record。
- DBE\_PERF.get\_global\_operator\_history()  
描述：汇聚当前用户所有CN上执行作业结束后的算子相关记录。集群创建后的默认情况下，查询该函数必须具有MONADMIN和SYSADMIN权限。  
返回值类型：record。
- DBE\_PERF.get\_global\_operator\_runtime()  
描述：汇聚当前用户所有CN上执行作业实时的算子相关记录。集群创建后的默认情况下，查询该函数必须具有MONADMIN和SYSADMIN权限。  
返回值类型：record。
- DBE\_PERF.get\_global\_statement\_complex\_history()



描述：汇聚当前用户所有CN节点上复杂查询的历史记录。集群创建后的默认情况下，查询该函数必须具有MONADMIN权限。

返回值类型：record。

- DBE\_PERF.get\_global\_statement\_complex\_history\_table()

描述：汇聚当前用户所有CN节点上复杂查询的历史记录（持久化）。集群创建后的默认情况下，查询该函数必须具有MONADMIN权限。

返回值类型：record。

- DBE\_PERF.get\_global\_statement\_complex\_runtime()

描述：汇聚当前用户所有CN节点上复杂查询的实时信息。集群创建后的默认情况下，查询该函数必须具有MONADMIN和SYSADMIN权限。

返回值类型：record。

- DBE\_PERF.get\_global\_memory\_node\_detail()

描述：汇聚某个数据库在所有节点上的内存使用情况。集群创建后的默认情况下，查询该函数必须具有MONADMIN权限。

返回值类型：record。

- DBE\_PERF.get\_global\_shared\_memory\_detail()

描述：汇聚所有节点已产生的共享内存上下文的使用信息。集群创建后的默认情况下，查询该函数必须具有MONADMIN权限。

返回值类型：record。

- DBE\_PERF.get\_global\_comm\_delay()

描述：汇聚所有DN节点的通信库时延状态。集群创建后的默认情况下，查询该函数必须具有MONADMIN权限。

返回值类型：record。

- DBE\_PERF.get\_global\_comm\_recv\_stream()

描述：汇聚所有DN节点的通信库接收流状态。集群创建后的默认情况下，查询该函数必须具有MONADMIN权限。

返回值类型：record。

- DBE\_PERF.get\_global\_comm\_send\_stream()

描述：汇聚所有DN节点的通信库发送流状态。集群创建后的默认情况下，查询该函数必须具有MONADMIN权限。

返回值类型：record。

- DBE\_PERF.get\_global\_comm\_status()

描述：汇聚所有DN节点的通信库状态。集群创建后的默认情况下，查询该函数必须具有MONADMIN权限。

返回值类型：record。

- DBE\_PERF.get\_global\_statio\_all\_indexes()

描述：汇聚所有节点当前数据库中的索引信息及I/O统计量。集群创建后的默认情况下，查询该函数必须具有MONADMIN权限。

返回值类型：record。

- DBE\_PERF.get\_local\_toastname\_and\_toastindexname()

描述：提供本地toast表的name和index和其关联表的对应关系。集群创建后的默认情况下，查询该函数必须具有MONADMIN权限。

返回值类型：record。

- DBE\_PERF.get\_summary\_statio\_all\_indexes()  
描述：统计所有节点当前数据库中的每个索引行，显示特定索引的I/O的统计。集群创建后的默认情况下，查询该函数必须具有MONADMIN权限。  
返回值类型：record。
- DBE\_PERF.get\_global\_statio\_all\_sequences()  
描述：提供命名空间中所有sequences的IO状态信息。集群创建后的默认情况下，查询该函数必须具有MONADMIN权限。  
返回值类型：record。
- DBE\_PERF.get\_global\_statio\_all\_tables()  
描述：汇聚各节点的数据库中每个表I/O的统计。集群创建后的默认情况下，查询该函数必须具有MONADMIN权限。  
返回值类型：record。
- DBE\_PERF.get\_summary\_statio\_all\_tables()  
描述：统计集群内数据库中每个表I/O的统计。集群创建后的默认情况下，查询该函数必须具有MONADMIN权限。  
返回值类型：record。
- DBE\_PERF.get\_local\_toast\_relation()  
描述：提供本地toast表的name和其关联表的对应关系。集群创建后的默认情况下，查询该函数必须具有MONADMIN权限。  
返回值类型：record。
- DBE\_PERF.get\_global\_statio\_sys\_indexes()  
描述：汇聚各节点的命名空间中所有系统表索引的IO状态信息。集群创建后的默认情况下，查询该函数必须具有MONADMIN权限。  
返回值类型：record。
- DBE\_PERF.get\_summary\_statio\_sys\_indexes()  
描述：统计各节点的命名空间中所有系统表索引的IO状态信息。集群创建后的默认情况下，查询该函数必须具有MONADMIN权限。  
返回值类型：record。
- DBE\_PERF.get\_global\_statio\_sys\_sequences()  
描述：提供命名空间中所有系统表为sequences的IO状态信息。集群创建后的默认情况下，查询该函数必须具有MONADMIN权限。  
返回值类型：record。
- DBE\_PERF.get\_global\_statio\_sys\_tables()  
描述：提供各节点的命名空间中所有系统表的IO状态信息。集群创建后的默认情况下，查询该函数必须具有MONADMIN权限。  
返回值类型：record。
- DBE\_PERF.get\_summary\_statio\_sys\_tables()  
描述：集群内汇聚命名空间中所有系统表的IO状态信息。集群创建后的默认情况下，查询该函数必须具有MONADMIN权限。  
返回值类型：record。
- DBE\_PERF.get\_global\_statio\_user\_indexes()  
描述：各节点的命名空间中所有用户关系表索引的IO状态信息。集群创建后的默认情况下，查询该函数必须具有MONADMIN权限。

返回值类型：record。

- DBE\_PERF.get\_summary\_statio\_user\_indexes()  
描述：集群内汇聚命名空间中所有用户关系表索引的IO状态信息。集群创建后的默认情况下，查询该函数必须具有MONADMIN权限。  
返回值类型：record。
- DBE\_PERF.get\_global\_statio\_user\_sequences()  
描述：显示各节点的命名空间中所有用户的sequences的IO状态信息。集群创建后的默认情况下，查询该函数必须具有MONADMIN权限。  
返回值类型：record。
- DBE\_PERF.get\_global\_statio\_user\_tables()  
描述：显示各节点的命名空间中所有用户关系表的IO状态信息。集群创建后的默认情况下，查询该函数必须具有MONADMIN权限。  
返回值类型：record。
- DBE\_PERF.get\_summary\_statio\_user\_tables()  
描述：集群内汇聚命名空间中所有用户关系表的IO状态信息。集群创建后的默认情况下，查询该函数必须具有MONADMIN权限。  
返回值类型：record。
- DBE\_PERF.get\_global\_dn\_stat\_all\_tables()  
描述：汇聚DN节点数据库中每个表的统计信息。集群创建后的默认情况下，查询该函数必须具有MONADMIN权限。  
返回值类型：record。
- DBE\_PERF.get\_global\_cn\_stat\_all\_tables()  
描述：汇聚CN节点数据库中每个表的统计信息。集群创建后的默认情况下，查询该函数必须具有MONADMIN权限。  
返回值类型：record。
- DBE\_PERF.get\_summary\_dn\_stat\_all\_tables()  
描述：统计DN节点数据库中每个表的统计信息。集群创建后的默认情况下，查询该函数必须具有MONADMIN权限。  
返回值类型：record。
- DBE\_PERF.get\_summary\_cn\_stat\_all\_tables()  
描述：统计CN节点数据库中每个表的统计信息。集群创建后的默认情况下，查询该函数必须具有MONADMIN权限。  
返回值类型：record。
- DBE\_PERF.get\_global\_stat\_all\_indexes()  
描述：汇聚所有节点数据库中每个索引的统计信息。集群创建后的默认情况下，查询该函数必须具有MONADMIN权限。  
返回值类型：record。
- DBE\_PERF.get\_summary\_stat\_all\_indexes()  
描述：统计所有节点数据库中每个索引的统计信息。集群创建后的默认情况下，查询该函数必须具有MONADMIN权限。  
返回值类型：record。
- DBE\_PERF.get\_global\_stat\_sys\_tables()

描述：汇聚各节点pg\_catalog、information\_schema模式的所有命名空间中系统表的统计信息。集群创建后的默认情况下，查询该函数必须具有MONADMIN权限。

返回值类型：record。

- DBE\_PERF.get\_summary\_stat\_sys\_tables()

描述：统计各节点pg\_catalog、information\_schema模式的所有命名空间中系统表的统计信息。集群创建后的默认情况下，查询该函数必须具有MONADMIN权限。

返回值类型：record。

- DBE\_PERF.get\_global\_stat\_sys\_indexes()

描述：汇聚各节点pg\_catalog、information\_schema模式中所有系统表的索引状态信息。集群创建后的默认情况下，查询该函数必须具有MONADMIN权限。

返回值类型：record。

- DBE\_PERF.get\_summary\_stat\_sys\_indexes()

描述：统计各节点pg\_catalog、information\_schema模式中所有系统表的索引状态信息。集群创建后的默认情况下，查询该函数必须具有MONADMIN权限。

返回值类型：record。

- DBE\_PERF.get\_global\_stat\_user\_tables()

描述：汇聚所有命名空间中用户自定义普通表的状态信息。集群创建后的默认情况下，查询该函数必须具有MONADMIN权限。

返回值类型：record。

- DBE\_PERF.get\_summary\_stat\_user\_tables()

描述：统计所有命名空间中用户自定义普通表的状态信息。集群创建后的默认情况下，查询该函数必须具有MONADMIN权限。

返回值类型：record。

- DBE\_PERF.get\_global\_stat\_user\_indexes()

描述：汇聚所有数据库中用户自定义普通表的索引状态信息。集群创建后的默认情况下，查询该函数必须具有MONADMIN权限。

返回值类型：record。

- DBE\_PERF.get\_summary\_stat\_user\_indexes()

描述：统计所有数据库中用户自定义普通表的索引状态信息。集群创建后的默认情况下，查询该函数必须具有MONADMIN权限。

返回值类型：record。

- DBE\_PERF.get\_global\_stat\_database()

描述：汇聚所有节点数据库统计信息。集群创建后的默认情况下，查询该函数必须具有MONADMIN权限。

返回值类型：record。

- DBE\_PERF.get\_global\_stat\_database\_conflicts()

描述：统计所有节点数据库统计信息。集群创建后的默认情况下，查询该函数必须具有MONADMIN权限。

返回值类型：record。

- DBE\_PERF.get\_global\_stat\_xact\_all\_tables()

描述：汇聚命名空间中所有普通表和toast表的事务状态信息。集群创建后的默认情况下，查询该函数必须具有MONADMIN权限。

返回值类型：record。

- DBE\_PERF.get\_summary\_stat\_xact\_all\_tables()  
描述：统计命名空间中所有普通表和toast表的事务状态信息。集群创建后的默认情况下，查询该函数必须具有MONADMIN权限。  
返回值类型：record。
- DBE\_PERF.get\_global\_stat\_xact\_sys\_tables()  
描述：汇聚所有节点命名空间中系统表的事务状态信息。集群创建后的默认情况下，查询该函数必须具有MONADMIN权限。  
返回值类型：record。
- DBE\_PERF.get\_summary\_stat\_xact\_sys\_tables()  
描述：统计所有节点命名空间中系统表的事务状态信息。集群创建后的默认情况下，查询该函数必须具有MONADMIN权限。  
返回值类型：record。
- DBE\_PERF.get\_global\_stat\_xact\_user\_tables()  
描述：汇聚所有节点命名空间中用户表的事务状态信息。集群创建后的默认情况下，查询该函数必须具有MONADMIN权限。  
返回值类型：record。
- DBE\_PERF.get\_summary\_stat\_xact\_user\_tables()  
描述：统计所有节点命名空间中用户表的事务状态信息。集群创建后的默认情况下，查询该函数必须具有MONADMIN权限。  
返回值类型：record。
- DBE\_PERF.get\_global\_stat\_user\_functions()  
描述：汇聚所有节点命名空间中用户定义函数的事务状态信息。集群创建后的默认情况下，查询该函数必须具有MONADMIN权限。  
返回值类型：record。
- DBE\_PERF.get\_global\_stat\_xact\_user\_functions()  
描述：统计所有节点命名空间中用户定义函数的事务状态信息。集群创建后的默认情况下，查询该函数必须具有MONADMIN权限。  
返回值类型：record。
- DBE\_PERF.get\_global\_stat\_bad\_block()  
描述：汇聚所有节点表、索引等文件的读取失败信息。集群创建后的默认情况下，查询该函数必须具有MONADMIN权限。  
返回值类型：record。
- DBE\_PERF.get\_global\_file\_redo\_iostat()  
描述：统计所有节点表、索引等文件的读取失败信息。集群创建后的默认情况下，查询该函数必须具有MONADMIN权限。  
返回值类型：record。
- DBE\_PERF.get\_global\_file\_iostat()  
描述：汇聚所有节点数据文件IO的统计。集群创建后的默认情况下，查询该函数必须具有MONADMIN权限。  
返回值类型：record。
- DBE\_PERF.get\_global\_locks()

描述：汇聚所有节点的锁信息。集群创建后的默认情况下，查询该函数必须具有MONADMIN权限。

返回值类型：record。

- DBE\_PERF.get\_global\_replication\_slots()

描述：汇聚所有节点上逻辑复制信息。集群创建后的默认情况下，查询该函数必须具有MONADMIN权限。

返回值类型：record。

- DBE\_PERF.GET\_GLOBAL\_PARALLEL\_DECODE\_STATUS()

描述：汇聚集群所有主DN节点上的复制槽的并行解码信息。集群创建后的默认情况下，查询该函数必须具有MONADMIN权限。该函数仅限CN上执行，DN上执行报错。返回值同视图[GLOBAL\\_PARALLEL\\_DECODE\\_STATUS](#)。

返回值类型：record。

- DBE\_PERF.GET\_GLOBAL\_PARALLEL\_DECODE\_THREAD\_INFO()

描述：汇聚集群所有主DN节点上的复制槽的并行解码线程信息。集群创建后的默认情况下，查询该函数必须具有MONADMIN权限。该函数仅限CN上执行，DN上执行报错。返回值同视图[GLOBAL\\_PARALLEL\\_DECODE\\_THREAD\\_INFO](#)。

返回值类型：record。

- DBE\_PERF.get\_global\_bgwriter\_stat()

描述：汇聚所有节点后端写线程活动的统计信息。集群创建后的默认情况下，查询该函数必须具有MONADMIN权限。

返回值类型：record。

- DBE\_PERF.get\_global\_replication\_stat()

描述：汇聚各节点日志同步状态信息，如发起端发送日志位置，收端接收日志位置等。集群创建后的默认情况下，查询该函数必须具有MONADMIN权限。

返回值类型：record。

- DBE\_PERF.get\_global\_pooler\_status()

描述：汇聚所有CN节点的pooler中的缓存连接状态。集群创建后的默认情况下，查询该函数必须具有MONADMIN权限。

返回值类型：record。

- DBE\_PERF.get\_global\_transactions\_running\_xacts()

描述：汇聚各节点运行事务的信息。集群创建后的默认情况下，查询该函数必须具有MONADMIN权限。

返回值类型：record。

- DBE\_PERF.get\_summary\_transactions\_running\_xacts()

描述：统计各节点运行事务的信息。集群创建后的默认情况下，查询该函数必须具有MONADMIN权限。

返回值类型：record。

- DBE\_PERF.get\_global\_transactions\_prepared\_xacts()

描述：汇聚各节点当前准备好进行两阶段提交的事务的信息。集群创建后的默认情况下，查询该函数必须具有MONADMIN权限。

返回值类型：record。

- DBE\_PERF.get\_summary\_transactions\_prepared\_xacts()

描述：统计各节点当前准备好进行两阶段提交的事务的信息。集群创建后的默认情况下，查询该函数必须具有MONADMIN权限。

返回值类型：record。

- DBE\_PERF.get\_summary\_statement()  
描述：汇聚各节点历史执行语句状态信息。集群创建后的默认情况下，查询该函数必须具有MONADMIN权限。  
返回值类型：record。
- DBE\_PERF.get\_global\_statement\_count()  
描述：汇聚各节点SELECT、UPDATE、INSERT、DELETE，响应时间信息（TOTAL、AVG、MIN、MAX）。集群创建后的默认情况下，查询该函数必须具有MONADMIN权限。  
返回值类型：record。
- DBE\_PERF.get\_global\_config\_settings()  
描述：汇聚各节点GUC参数配置信息。集群创建后的默认情况下，查询该函数必须具有MONADMIN权限。  
返回值类型：record。
- DBE\_PERF.get\_global\_wait\_events()  
描述：汇聚各节点wait events状态信息。集群创建后的默认情况下，查询该函数必须具有MONADMIN权限。  
返回值类型：record。
- DBE\_PERF.get\_statement\_responsetime\_percentile()  
描述：获取集群SQL响应时间P80，P95分布信息。集群创建后的默认情况下，查询该函数必须具有MONADMIN权限。  
返回值类型：record。
- DBE\_PERF.get\_summary\_user\_login()  
描述：统计集群各节点用户登录或者退出登录次数信息。集群创建后的默认情况下，查询该函数必须具有MONADMIN权限。  
返回值类型：record。
- DBE\_PERF.get\_global\_record\_reset\_time()  
描述：汇聚集群统计信息重置（重启，主备倒换，数据库删除）时间。集群创建后的默认情况下，查询该函数必须具有MONADMIN权限。  
返回值类型：record。
- DBE\_PERF.standby\_statement\_history(only\_slow[, time1, time2])  
描述：备机中用来查询FULL SQL记录的函数，主机通过表statement\_history进行查询，备机通过此函数进行查询。查询该函数必须具有MONADMIN权限。  
参数：参见表7-153。  
返回值类型：record，同表statement\_history。

表 7-153 standby\_statement\_history 参数说明

| 参数        | 类型        | 描述                                                                                                                                                                    |
|-----------|-----------|-----------------------------------------------------------------------------------------------------------------------------------------------------------------------|
| only_slow | boolean   | 是否仅查询慢SQL。<br><ul style="list-style-type: none"> <li>• true为是，相当于 select .. where is_slow_sql = true。</li> <li>• false或NULL为查询全部SQL，相当于不对 is_slow_sql进行过滤。</li> </ul> |
| time1     | timestamp | 可选输入，表示查询SQL的finish_time的最小时间。                                                                                                                                        |
| time2     | timestamp | 可选输入，表示查询SQL的finish_time的最大时间。                                                                                                                                        |

### 📖 说明

- 两个时间参数time1、time2的说明：表示查询的SQL的finish\_time所属时间段，分别表示起始与终止时间，输入NULL或者不输入表示没有限制，功能等同于select .. where finish\_time between time1 and time2。
- 备机上该功能的数据并非存在表里，不存在start\_time列的索引，推荐使用参数对 finish\_time进行条件查找。
- 由于备机Full/Slow SQL采用异步下盘方式，所以用户SQL信息存储时刻可能有所滞后，建议客户查询此接口适当扩大时间查询范围。
- DBE\_PERF.track\_memory\_context(context\_list text)  
 描述：设置需要统计内存申请详细信息的内存上下文。入参为内存上下文的名称，使用“,”分隔，如“ThreadTopMemoryContext, SessionCacheMemoryContext”，注意该内存上下文名称是上下文敏感的。此外，单个内存上下文的长度为63，超过的部分会被截断。而且一次能够统计的内存上下文上限为16个，设置超过16个内存上下文会设置失败。每一次调用该函数都会将上次统计的结果清空，当入参指定为""时，表示取消该统计功能。集群创建后的默认情况下，查询该函数必须具有MONADMIN权限。  
 返回值类型：boolean。
- DBE\_PERF.track\_memory\_context\_detail()  
 描述：获取DBE\_PERF.track\_memory\_context函数指定的内存上下文的内存申请详细信息。返回值的定义见视图DBE\_PERF.track\_memory\_context\_detail。集群创建后的默认情况下，查询该函数必须具有MONADMIN权限。  
 返回值类型：record。
- DBE\_PERF.global\_io\_wait\_info()  
 描述：查询所有CN和DN节点上的IO管控的实时统计信息。集群创建后的默认情况下，查询该函数必须具有MONADMIN权限。  
 返回值类型：record。
- pg\_stat\_get\_mem\_mbytes\_reserved(tid)  
 描述：统计资源管理相关变量值，仅用于定位问题使用。  
 参数：线程id  
 返回值类型：text。



- `pg_stat_get_file_stat()`  
描述：通过对数据文件I/O的统计，反映数据的I/O性能，用以发现I/O操作异常等性能问题。  
返回值类型：record。
- `pg_stat_get_redo_stat()`  
描述：用于统计会话线程日志回放情况。  
返回值类型：record。
- `pg_stat_get_status(int8)`  
描述：可以检测当前实例中工作线程（backend thread）以及辅助线程（auxiliary thread）的阻塞等待情况。  
返回值类型：record。
- `get_local_rel_iostat()`  
描述：查询当前节点的数据文件I/O状态累计值。  
返回值类型：record。
- `DBE_PERF.get_global_rel_iostat()`  
描述：汇聚所有节点数据文件I/O的统计。集群创建后的默认情况下，查询该函数必须具有MONADMIN权限。  
返回值类型：record。
- `pg_catalog.plancache_status()`  
描述：显示在当前节点上的全局计划缓存的状态信息。函数返回信息和 [GLOBAL\\_PLANCACHE\\_STATUS](#) 一致。  
返回值类型：record。
- `DBE_PERF.global_plancache_status()`  
描述：显示在所有节点上的全局计划缓存的状态信息。函数返回信息见字段 [GLOBAL\\_PLANCACHE\\_STATUS](#)。集群创建后的默认情况下，查询该函数必须具有MONADMIN权限。  
返回值类型：record。
- `pg_catalog.prepare_statement_status()`（废弃）  
描述：显示在当前节点上的prepare statement状态信息。函数返回信息和 [GLOBAL\\_PREPARE\\_STATEMENT\\_STATUS](#) 一致。  
返回值类型：record。
- `DBE_PERF.global_prepare_statement_status()`（废弃）  
描述：显示在所有节点上的prepare statement的状态信息。函数返回信息见字段 [GLOBAL\\_PREPARE\\_STATEMENT\\_STATUS](#)。集群创建后的默认情况下，查询该函数必须具有MONADMIN权限。  
返回值类型：record。
- `DBE_PERF.global_threadpool_status()`  
描述：显示在所有节点上的线程池中工作线程及会话的状态信息。函数返回信息见字段 [18.7.14-表 GLOBAL\\_THREADPOOL\\_STATUS](#)。集群创建后的默认情况下，查询该函数必须具有MONADMIN权限。  
返回值类型：record。
- `comm_check_connection_status()`

描述：返回该CN和所有活跃节点（CN和主DN）的连接情况。该函数仅支持在CN上查询，普通用户可使用。

参数：nan

返回值类型：node\_name text, remote\_name text, remote\_host text, remote\_port integer, is\_connected boolean, no\_error\_occur boolean。

- DBE\_PERF.global\_comm\_check\_connection\_status()

描述：返回所有CN和所有活跃节点（CN和主DN）的连接情况。该函数仅支持在CN上查询，权限控制继承DBE\_PERF schema。集群创建后的默认情况下，查询该函数必须具有MONADMIN权限。

参数：nan

返回值类型：node\_name text, remote\_name text, remote\_host text, remote\_port integer, is\_connected boolean, no\_error\_occur boolean

- remote\_candidate\_stat()

描述：显示本实例的候选buffer链中页面个数，buffer淘汰信息，包含normal buffer pool和segment buffer pool。

返回值类型：record。

表 7-154 remote\_candidate\_stat 参数说明

| 名称                      | 类型      | 描述                                               |
|-------------------------|---------|--------------------------------------------------|
| node_name               | text    | 节点名称。                                            |
| candidate_slots         | integer | 当前Normal Buffer Pool候选buffer链中页面个数。              |
| get_buf_from_list       | bigint  | Normal Buffer Pool, buffer淘汰从候选buffer链中获取页面的次数。  |
| get_buf_clock_sweep     | bigint  | Normal Buffer Pool, buffer淘汰从原淘汰方案中获取页面的次数。      |
| seg_candidate_slots     | integer | 当前Segment Buffer Pool候选buffer链中页面个数。             |
| seg_get_buf_from_list   | bigint  | Segment Buffer Pool, buffer淘汰从候选buffer链中获取页面的次数。 |
| seg_get_buf_clock_sweep | bigint  | Segment Buffer Pool, buffer淘汰从原淘汰方案中获取页面的次数。     |

- remote\_ckpt\_stat()

描述：用于显示整个集群所有实例的检查点信息和各类日志刷页情况（本节点除外、DN上不可使用）。

返回值类型：record。

表 7-155 remote\_ckpt\_stat 参数说明

| 参数                       | 类型   | 描述                      |
|--------------------------|------|-------------------------|
| node_name                | text | 实例名称。                   |
| ckpt_redo_point          | text | 当前实例的检查点。               |
| ckpt_clog_flush_num      | int8 | 从启动到当前时间clog刷盘页面数。      |
| ckpt_csnlog_flush_num    | int8 | 从启动到当前时间csnlog刷盘页面数。    |
| ckpt_multixact_flush_num | int8 | 从启动到当前时间multixact刷盘页面数。 |
| ckpt_predicate_flush_num | int8 | 从启动到当前时间predicate刷盘页面数。 |
| ckpt_twophase_flush_num  | int8 | 从启动到当前时间twophase刷盘页面数。  |

- remote\_double\_write\_stat()  
描述：显示整个集群所有实例的双写文件的情况(本节点除外、DN上不可使用)。  
返回值类型：record。

表 7-156 remote\_double\_write\_stat 参数说明

| 参数                    | 类型   | 描述                                    |
|-----------------------|------|---------------------------------------|
| node_name             | text | 实例名称。                                 |
| curr_dwn              | int8 | 当前双写文件的序列号。                           |
| curr_start_page       | int8 | 当前双写文件恢复起始页面。                         |
| file_trunc_num        | int8 | 当前双写文件复用的次数。                          |
| file_reset_num        | int8 | 当前双写文件写满后发生重置的次数。                     |
| total_writes          | int8 | 当前双写文件总的I/O次数。                        |
| low_threshold_writes  | int8 | 低效率写双写文件的I/O次数（一次I/O刷页数量少于16页面）。      |
| high_threshold_writes | int8 | 高效率写双写文件的I/O次数（一次I/O刷页数量多于一批，421个页面）。 |
| total_pages           | int8 | 当前刷页到双写文件区的总的页面个数。                    |
| low_threshold_pages   | int8 | 低效率刷页的页面个数。                           |
| high_threshold_pages  | int8 | 高效率刷页的页面个数。                           |

| 参数      | 类型   | 描述          |
|---------|------|-------------|
| file_id | int8 | 当前双写文件的id号。 |

- remote\_single\_flush\_dw\_stat()

描述：显示整个集群所有实例的单页面淘汰双写文件的情况（本节点除外、DN上不可使用）。

返回值类型：record。

表 7-157 remote\_single\_flush\_dw\_stat 参数说明

| 参数              | 类型      | 描述                |
|-----------------|---------|-------------------|
| node_name       | text    | 实例名称。             |
| curr_dwn        | integer | 当前双写文件的序列号。       |
| curr_start_page | integer | 当前双写文件start位置。    |
| total_writes    | bigint  | 当前双写文件总计写数据页面个数。  |
| file_trunc_num  | bigint  | 当前双写文件复用的次数。      |
| file_reset_num  | bigint  | 当前双写文件写满后发生重置的次数。 |

- remote\_pagewriter\_stat()

描述：显示整个集群所有实例的刷页信息和检查点信息（本节点除外、DN上不可使用）。

返回值类型：record。

表 7-158 remote\_pagewriter\_stat 参数说明

| 参数                           | 类型   | 描述                           |
|------------------------------|------|------------------------------|
| node_name                    | text | 实例名称。                        |
| pgwr_actual_flush_total_num  | int8 | 从启动到当前时间总计刷脏页数量。             |
| pgwr_last_flush_num          | int4 | 上一批刷脏页数量。                    |
| remain_dirty_page_num        | int8 | 当前预计还剩余多少脏页。                 |
| queue_head_page_recovery_lsn | text | 当前实例的脏页队列第一个脏页的recovery_lsn。 |
| queue_rec_lsn                | text | 当前实例的脏页队列的recovery_lsn。      |
| current_xlog_insert_lsn      | text | 当前实例XLog写入的位置。               |
| ckpt_redo_point              | text | 当前实例的检查点。                    |

- remote\_recovery\_status()  
描述：显示关于主机和备机的日志流控信息（本节点除外、DN上不可使用）。  
返回值类型：record。

表 7-159 remote\_recovery\_status 参数说明

| 参数                 | 类型   | 描述                       |
|--------------------|------|--------------------------|
| node_name          | text | 节点的名称，包含主机和备机。           |
| standby_node_name  | text | 备机名称。                    |
| source_ip          | text | 主机的IP地址。                 |
| source_port        | int4 | 主机的端口号。                  |
| dest_ip            | text | 备机的IP地址。                 |
| dest_port          | int4 | 备机的端口号。                  |
| current_rto        | int8 | 备机当前的日志流控时间，单位秒。         |
| target_rto         | int8 | 备机通过GUC参数设置的预期流控时间，单位秒。  |
| current_sleep_time | int8 | 为了达到这个预期主机所需要的睡眠时间，单位微秒。 |

- remote\_rto\_stat()  
描述：显示关于主机和备机的日志流控信息（本节点除外、DN上不可使用）。  
返回值类型：record。

表 7-160 remote\_rto\_stat 参数说明

| 参数        | 类型   | 描述                                                                             |
|-----------|------|--------------------------------------------------------------------------------|
| node_name | text | 节点的名称，包含主机和备机。                                                                 |
| rto_info  | text | 流控的信息，包含了备机当前的日志流控时间（单位：秒），备机通过GUC参数设置的预期流控时间（单位：秒），为了达到这个预期主机所需要的睡眠时间（单位：微秒）。 |

- remote\_redo\_stat()  
描述：显示整个集群所有实例的日志回放情况（本节点除外、DN上不可使用）。  
返回值类型：record。

表 7-161 remote\_redo\_stat 参数说明

| 参数                        | 类型   | 描述                      |
|---------------------------|------|-------------------------|
| node_name                 | text | 实例名称。                   |
| redo_start_ptr            | int8 | 当前实例日志回放的起始点。           |
| redo_start_time           | int8 | 当前实例日志回放的起始UTC时间。       |
| redo_done_time            | int8 | 当前实例日志回放的结束UTC时间。       |
| curr_time                 | int8 | 当前实例的当前UTC时间。           |
| min_recovery_point        | int8 | 当前实例日志的最小一致性点位置。        |
| read_ptr                  | int8 | 当前实例日志的读取位置。            |
| last_replayed_read_ptr    | int8 | 当前实例的日志回放位置。            |
| recovery_done_ptr         | int8 | 当前实例启动完成时的回放位置。         |
| read_xlog_io_counter      | int8 | 当前实例读取回放日志的io次数计数。      |
| read_xlog_io_total_dur    | int8 | 当前实例读取回放日志的io总时延。       |
| read_data_io_counter      | int8 | 当前实例回放过程中读取数据页面的io次数计数。 |
| read_data_io_total_dur    | int8 | 当前实例回放过程中读取数据页面的io总时延。  |
| write_data_io_counter     | int8 | 当前实例回放过程中写数据页面的io次数计数。  |
| write_data_io_total_dur   | int8 | 当前实例回放过程中写数据页面的io总时延。   |
| process_pending_counter   | int8 | 当前实例回放过程中日志分发线程的同步次数计数。 |
| process_pending_total_dur | int8 | 当前实例回放过程中日志分发线程的同步总时延。  |
| apply_counter             | int8 | 当前实例回放过程中回放线程的同步次数计数。   |
| apply_total_dur           | int8 | 当前实例回放过程中回放线程的同步总时延。    |
| speed                     | int8 | 当前实例日志回放速率。             |

| 参数                | 类型   | 描述                        |
|-------------------|------|---------------------------|
| local_max_ptr     | int8 | 当前实例启动成功后本地收到的回放日志的最大值。   |
| primary_flush_ptr | int8 | 主机落盘日志的位置。                |
| worker_info       | text | 当前实例回放线程信息，若没有开并行回放则该值为空。 |

- `pgxc_gtm_snapshot_status()`  
 描述：用于查看当前GTM上事务信息，仅在GTM模式下支持本系统函数，GTM-LITE和GTM-FREE模式下不支持。  
 返回值类型：record。  
 函数返回字段描述如下：

表 7-162 pgxc\_gtm\_snapshot\_status 返回参数说明

| 名称           | 类型      | 描述                            |
|--------------|---------|-------------------------------|
| xmin         | xid     | 仍在运行的最小事务号。                   |
| xmax         | xid     | 已完成的所有事务号中最大事务号的下一个事务号。       |
| csn          | integer | 待提交事务的序列号。                    |
| oldestxmin   | xid     | 当前最早的活跃事务在其取快照时，所有运行事务号最小的事务。 |
| xcnt         | integer | 当前活跃的事务个数。                    |
| running_xids | text    | 当前活跃的事务号。                     |

- `pv_os_run_info()`  
 描述：显示当前操作系统运行的状态信息，具体字段信息参考 [PV\\_OS\\_RUN\\_INFO](#)。  
 参数：nan  
 返回值类型：setof record。
- `pv_session_stat()`  
 描述：以会话线程或AutoVacuum线程为单位，统计会话状态信息，具体字段信息参考 [PV\\_SESSION\\_STAT](#)。  
 参数：nan  
 返回值类型：setof record。
- `pv_session_time()`  
 描述：用于统计会话线程的运行时间信息，及各执行阶段所消耗时间，具体字段信息参考 [PV\\_SESSION\\_TIME](#)。  
 参数：nan  
 返回值类型：setof record。

- pg\_stat\_get\_db\_temp\_bytes()**  
 描述：用于统计通过数据库查询写入临时文件的数据总量。计算所有临时文件，不论为什么创建临时文件，而且不管log\_temp\_files设置。  
 参数：oid  
 返回值类型：bigint。
- pg\_stat\_get\_db\_temp\_files()**  
 描述：通过数据库查询创建的临时文件数量。计算所有临时文件，不论为什么创建临时文件（比如排序或者哈希），而且不管log\_temp\_files设置。  
 参数：oid  
 返回值类型：bigint。
- gs\_prepared\_statements()**  
 描述：显示所有会话所有可用的预备语句。该函数需要SYSADMIN权限的用户才能够执行。函数返回信息具体的字段和**GS\_ALL\_PREPARED\_STATEMENTS**字段一致。  
 返回值类型：record。
- local\_redo\_time\_count()**  
 描述：返回本节点各个回放线程的各个流程的耗时统计（仅在备机上有有效数据）。  
 返回值如下：

**表 7-163** local\_redo\_time\_count 返回参数说明

| 字段名         | 描述                                                                                                                                                                                                                                                                                                                                                                                                                                                                                                                                                                                                                                              |
|-------------|-------------------------------------------------------------------------------------------------------------------------------------------------------------------------------------------------------------------------------------------------------------------------------------------------------------------------------------------------------------------------------------------------------------------------------------------------------------------------------------------------------------------------------------------------------------------------------------------------------------------------------------------------|
| thread_name | 线程名字。                                                                                                                                                                                                                                                                                                                                                                                                                                                                                                                                                                                                                                           |
| step1_total | step1的总时间，每个线程对应的流程如下： <ul style="list-style-type: none"> <li>                             极致RTO：                             <ul style="list-style-type: none"> <li>redo batch：从队列中获取一条日志。</li> <li>redo manager：从队列中获取一条日志。</li> <li>redo worker：从队列中获取一条日志。</li> <li>txn manager：从队列中读取一条日志。</li> <li>txn worker：从队列中读取一条日志。</li> <li>read worker：从文件中读取一次xlog page（整体）。</li> <li>read page worker：从队列中获取一个日志。</li> <li>startup：从队列中获取一个日志。</li> </ul> </li> <li>                             并行回放：                             <ul style="list-style-type: none"> <li>page redo：从队列中获取一条日志。</li> <li>startup：读取一条日志。</li> </ul> </li> </ul> |
| step1_count | step1的统计次数。                                                                                                                                                                                                                                                                                                                                                                                                                                                                                                                                                                                                                                     |



| 字段名         | 描述                                                                                                                                                                                                                                                                                                                                                                                                                              |
|-------------|---------------------------------------------------------------------------------------------------------------------------------------------------------------------------------------------------------------------------------------------------------------------------------------------------------------------------------------------------------------------------------------------------------------------------------|
| step2_total | step2的总时间, 每个线程对应的流程如下: <ul style="list-style-type: none"><li>● 极致RTO:<br/>redo batch: 处理日志 (整体)。<br/>redo manager: 处理日志 (整体)。<br/>redo worker: 处理日志 (整体)。<br/>txn manager: 处理日志 (整体)。<br/>txn worker: 处理日志 (整体)。<br/>read worker: 读取xlog page耗时。<br/>read page worker: 生成和发送lsn forwarder。<br/>startup: check stop(是否回放到指定位置)。</li><li>● 并行回放:<br/>startup: check stop (是否回放到指定位置)。</li></ul>                                  |
| step2_count | step2的统计次数。                                                                                                                                                                                                                                                                                                                                                                                                                     |
| step3_total | step3的总时间, 每个线程对应的流程如下: <ul style="list-style-type: none"><li>● 极致RTO:<br/>redo batch: 更新standbystate。<br/>redo manager: 数据日志处理。<br/>redo worker: 回放page也日志 (整体)。<br/>txn manager: 更新flush lsn。<br/>txn worker: 回放日志处理。<br/>read worker: 推进xlog segment。<br/>read page worker: 获取一个新的item。<br/>startup: redo delay (延迟回放特性等待时间)。</li><li>● 并行回放:<br/>page redo: 更新standbystate。<br/>startup: redo delay (延迟回放特性等待时间)。</li></ul> |
| step3_count | step3的统计次数。                                                                                                                                                                                                                                                                                                                                                                                                                     |

| 字段名         | 描述                                                                                                                                                                                                                                                                                                                                                                                                                                                                                                                                                     |
|-------------|--------------------------------------------------------------------------------------------------------------------------------------------------------------------------------------------------------------------------------------------------------------------------------------------------------------------------------------------------------------------------------------------------------------------------------------------------------------------------------------------------------------------------------------------------------|
| step4_total | step4的总时间，每个线程对应的流程如下： <ul style="list-style-type: none"> <li>● 极致RTO：                             <ul style="list-style-type: none"> <li>redo batch：解析xlog。</li> <li>redo manager：DDL处理。</li> <li>redo worker：读取数据page页。</li> <li>txn manager：同步等待时间。</li> <li>txn worker：更新本线程lsn。</li> <li>read page worker：将日志放入分发线程。</li> <li>startup：分发（整体）。</li> </ul> </li> <li>● 并行回放：                             <ul style="list-style-type: none"> <li>page redo：undo 日志回放。</li> <li>startup：分发（整体）。</li> </ul> </li> </ul>                                |
| step4_count | step4的统计次数。                                                                                                                                                                                                                                                                                                                                                                                                                                                                                                                                            |
| step5_total | step5的总时间，每个线程对应的流程如下： <ul style="list-style-type: none"> <li>● 极致RTO：                             <ul style="list-style-type: none"> <li>redo batch：分发给redo manager。</li> <li>redo manager：分发给redo worker。</li> <li>redo worker：回放数据page页的日志。</li> <li>txn manager：分发给txn worker。</li> <li>txn worker：强同步wait时间。</li> <li>read page worker：更新本线程lsn。</li> <li>startup：日志decode。</li> </ul> </li> <li>● 并行回放：                             <ul style="list-style-type: none"> <li>page redo：sharetxn日志回放。</li> <li>startup：日志回放。</li> </ul> </li> </ul> |
| step5_count | step5的统计次数。                                                                                                                                                                                                                                                                                                                                                                                                                                                                                                                                            |
| step6_total | step6的总时间，每个线程对应的流程如下： <ul style="list-style-type: none"> <li>● 极致RTO：                             <ul style="list-style-type: none"> <li>redo worker：回放非数据页page日志。</li> <li>txn manager：全局lsn更新。</li> <li>redo manager：数据页面日志存入hash表。</li> </ul> </li> <li>● 并行回放：                             <ul style="list-style-type: none"> <li>page redo：synctrxn日志回放。</li> <li>startup：强同步等待。</li> </ul> </li> </ul>                                                                                                                                          |
| step6_count | step6的统计次数。                                                                                                                                                                                                                                                                                                                                                                                                                                                                                                                                            |

| 字段名         | 描述                                                                                                                                                                      |
|-------------|-------------------------------------------------------------------------------------------------------------------------------------------------------------------------|
| step7_total | step7的总时间，每个线程对应的流程如下： <ul style="list-style-type: none"> <li>极致RTO：<br/>redo manager：创建表空间。<br/>redo worker：fsm更新。</li> <li>并行回放：<br/>page redo：single日志回放。</li> </ul> |
| step7_count | step7的统计次数。                                                                                                                                                             |
| step8_total | step8的总时间，每个线程对应的流程如下： <ul style="list-style-type: none"> <li>极致RTO：<br/>redo worker：强同步等待。</li> <li>并行回放：<br/>page redo：all workers do日志回放。</li> </ul>                 |
| step8_count | step8的统计次数。                                                                                                                                                             |
| step9_total | step9的总时间，每个线程对应的流程如下： <ul style="list-style-type: none"> <li>极致RTO：<br/>redo manager：分发日志给page redo线程。</li> <li>并行回放：<br/>page redo：multi workers do日志回放。</li> </ul>   |
| step9_count | step9的统计次数。                                                                                                                                                             |

- local\_xlog\_redo\_statics()  
描述：返回本节点已经回放的各个类型的日志统计信息（仅在备机上有有效数据）。  
返回值如下：

表 7-164 local\_xlog\_redo\_statics 返回参数说明

| 字段名       | 描述                                                                                                                                     |
|-----------|----------------------------------------------------------------------------------------------------------------------------------------|
| xlog_type | 日志类型。                                                                                                                                  |
| rmid      | resource manager id。                                                                                                                   |
| info      | xlog operation。                                                                                                                        |
| num       | 日志个数。                                                                                                                                  |
| extra     | 针对page回放日志和xact日志有效值。 <ul style="list-style-type: none"> <li>如果是page页回放日志类型则表示从磁盘读取page的个数。</li> <li>如果是xact日志类型则表示删除文件的个数。</li> </ul> |

- remote\_bgwriter\_stat()

描述：显示整个集群所有实例的bgwriter线程刷页信息，候选buffer链中页面个数，buffer淘汰信息（本节点除外、DN上不可使用）。

返回值类型：record。

表 7-165 remote\_bgwriter\_stat 参数说明

| 参数                          | 类型      | 描述                          |
|-----------------------------|---------|-----------------------------|
| node_name                   | text    | 实例名称。                       |
| bgwr_actual_flush_total_num | bigint  | 从启动到当前时间bgwriter线程总计刷脏页数量。  |
| bgwr_last_flush_num         | integer | bgwriter线程上一批刷脏页数量。         |
| candidate_slots             | integer | 当前候选buffer链中页面个数。           |
| get_buffer_from_list        | bigint  | buffer淘汰从候选buffer链中获取页面的次数。 |
| get_buf_clock_sweep         | bigint  | buffer淘汰从原淘汰方案中获取页面的次数。     |

示例：

remote\_bgwriter\_stat函数查询bgwriter线程刷页信息。

```
gaussdb=# SELECT * FROM remote_bgwriter_stat();
 node_name | bgwr_actual_flush_total_num | bgwr_last_flush_num | candidate_slots |
 get_buffer_from_list | get_buf_clock_sweep
-----+-----+-----+-----+-----+-----
 datanode3 | 0 | 0 | 266232 | 404 | 0
 datanode2 | 0 | 0 | 266232 | 424 | 0
 datanode1 | 0 | 0 | 266232 | 393 | 0
(3 rows)
```

- gs\_stack()

描述：显示线程调用栈。查询该函数需要有SYSADMIN权限或者MONADMIN权限。

参数：tid，线程id。tid是可选参数，指定tid参数时，函数返回tid对应线程调用栈；当不指定tid参数时，函数返回所有线程的调用栈。

返回值：当指定tid时，返回值为text；当不指定tid时，返回值为setof record。

示例：

获取指定线程调用栈。

```
gaussdb=# SELECT * FROM gs_stack(139663481165568);
 gs_stack
-----+-----+-----+-----+-----+-----
 __poll + 0x2d +
 WaitLatchOrSocket(Latch volatile*, int, int, long) + 0x29f +
 WaitLatch(Latch volatile*, int, long) + 0x2e +
 JobScheduleMain() + 0x90f +
 int GaussDbThreadMain<(knl_thread_role)9>(knl_thread_arg*) + 0x456+
 InternalThreadFunc(void*) + 0x2d +
 ThreadStarterFunc(void*) + 0xa4 +
```

```

start_thread + 0xc5 +
clone + 0x6d +
(1 row)

```

获取所有线程的调用栈。

```

gaussdb=# SELECT * FROM gs_stack();
-[RECORD
1]-----
tid | 139670364324352
lwtid | 308
stack | __poll + 0x2d
 | CommWaitPollParam::caller(int (*)(pollfd*, unsigned long, int), unsigned long) + 0x34
 | int comm_socket_call<CommWaitPollParam, int (*)(pollfd*, unsigned long,
int)>(CommWaitPollParam*, int (*)(pollfd*, unsigned long
, int)) + 0x28
 | comm_poll(pollfd*, unsigned long, int) + 0xb1
 | ServerLoop() + 0x72b
 | PostmasterMain(int, char**) + 0x314e
 | main + 0x617
 | __libc_start_main + 0xf5
 | 0x55d38f8db3a7
[RECORD 2]-----
tid | 139664851859200
lwtid | 520
stack | __poll + 0x2d
 | WaitLatchOrSocket(Latch volatile*, int, int, long) + 0x29f
 | SysLoggerMain(int) + 0xc86
 | int GaussDbThreadMain<(knl_thread_role)17>(knl_thread_arg*) + 0x45d
 | InternalThreadFunc(void*) + 0x2d
 | ThreadStarterFunc(void*) + 0xa4
 | start_thread + 0xc5
 | clone + 0x6d

```

- gs\_perf\_start()

描述：调用perf\_event\_open，采集各个线程的调用栈及各函数运行时间。查询该函数需要有SYSADMIN权限或者MONADMIN权限。

参数说明如下：

| 参数名称     | 描述                                           | 类型      | 范围      |
|----------|----------------------------------------------|---------|---------|
| duration | 采集堆栈时长（单位为秒，如输入浮点型，会对浮点型小数点后第一位进行四舍五入后取整处理）。 | integer | 1~60    |
| freq     | 采集堆栈频率（可选参数，单位为HZ，默认为100）。                   | integer | 10~1000 |

返回值类型：text

示例：

设置频率为100HZ，采集10s堆栈信息。

```

gaussdb=# SELECT * FROM gs_perf_start(10, 100);
gs_perf_start

Perf start succeed.
(1 row)

```

**注意**

gs\_perf\_start在采集过程中，需要申请环形buffer，该buffer的大小受操作系统中/proc/sys/kernel/perf\_event\_mlock\_kb控制。如果采集过程出现”perf mmap failed”错误，可以通过调整/proc/sys/kernel/perf\_event\_mlock\_kb的大小，再重新开始采集。

- gs\_perf\_query()

描述：归并各个线程的函数调用栈并求和函数运行时间，显示聚集后的结果。查询该函数需要有SYSADMIN权限或者MONADMIN权限。

参数：nan

返回值类型：setof record。

函数返回字段说明：

| 名称          | 类型      | 描述            |
|-------------|---------|---------------|
| backtrace   | text    | 堆栈名称（带树状结构）。  |
| period      | bigint  | 堆栈的执行时间。      |
| level       | integer | 堆栈所在堆栈调用树的层级。 |
| sequence    | integer | 堆栈调用树排序后的顺序。  |
| thread_name | text    | 该堆栈所在的线程名称。   |
| overhead    | float   | 该堆栈执行所占时间百分比。 |

示例：

查询采集到的堆栈信息。

```
gaussdb=# SELECT * FROM gs_perf_query() WHERE overhead > 2 AND level < 10;
 backtrace | period | level | sequence |
-----+-----+-----+-----+
thread_name | overhead
-----+-----+-----+-----+
root
100 | +| 74140000000 | 0 | 1 | root |
 |
 | worker | +| 69930000000 | 1 | 2 | worker |
 | 94.32
 | | start_thread | +| 67620000000 | 2 | 3 | worker |
 | 91.21
 | | ThreadStarterFunc | +| 67620000000 | 3 | 4 |
 | worker | | 91.21
 | | internal_thread_func | +| 67620000000 | 4 | 5 |
 | worker | | 91.21
 | | int gauss_db_thread_main | +| 67620000000 | 5 | 6 |
 | worker | | 91.21
 | | backend_run | +| 67620000000 | 6 | 7 |
 | worker | | 91.21
 | | PostgresMain | +| 67520000000 | 7 | 8 | worker |
 | 91.07
```

|               |       |                                        |                                  |
|---------------|-------|----------------------------------------|----------------------------------|
| worker        | 87.4  | exec_simple_query                      | +  6480000000   8   9            |
| worker        | 40.64 | OpFusion::opfusion_process             | +  3013000000   9   10           |
| worker        | 15.23 | pg_analyze_and_rewrite                 | +  1129000000   9   1405         |
| worker        | 12.88 | pg_plan_queries                        | +  955000000   9   2660          |
| worker        | 6.31  | PortalRun                              | +  468000000   9   4310   worker |
| worker        | 4.21  | finish_xact_command                    | +  312000000   9   4923          |
| worker        | 2.05  | pg_parse_query                         | +  152000000   9   5262          |
| worker        | 2.02  | OpFusion::opfusion_factory             | +  150000000   9   5374          |
| txnsnapworker | 2.21  | txnsnapworker                          | +  164000000   1   6770          |
| txnsnapworker | 2.19  | start_thread                           | +  162000000   2   6771          |
| txnsnapworker | 2.19  | ThreadStarterFunc                      | +  162000000   3   6772          |
| txnsnapworker | 2.19  | internal_thread_func                   | +  162000000   4   6773          |
| txnsnapworker | 2.19  | int gauss_db_thread_main               | +  162000000   5   6774          |
| txnsnapworker | 2.19  | txn_snap_cap_worker_main               | +  162000000   6   6775          |
| txnsnapworker | 2.19  | PostgresInitializer::InitTxnSnapWorker | +  162000000   7   6776          |
| txnsnapworker | 2.16  | PostgresInitializer::SetDatabase       | +  160000000   8   6777          |
| txnsnapworker | 2.16  | PostgresInitializer::SetDatabaseByName | +  160000000   9   6778          |

- `gs_perf_report()`

**描述：**根据执行`gs_perf_start`函数采集到的堆栈数据，生成图形化火焰图文件，保存在`$GAUSSLOG/gs_flamegraph/{datanode}`路径下。查询该函数需要有SYSADMIN权限或者MONADMIN权限。

**参数：**nan

**返回值类型：**text

**示例：**

生成火焰图火焰图文件。

```
gaussdb=# SELECT * FROM gs_perf_report();
 gs_perf_report
```

```

Perf report succeed, flamegraph file: flamegraph-2023-11-26_164802.html
(1 row)
```

- **gs\_perf\_clean()**  
描述：清理perf产生的数据。查询该函数需要有SYSADMIN权限或者MONADMIN权限。

参数：nan

返回值类型：text。

示例：

清理采集到的堆栈信息。

```
gaussdb=# SELECT * FROM gs_perf_clean();
gs_perf_clean
```

```

Perf clean succeed.
(1 row)
```

- **gs\_tpworker\_execstmt\_stat()**  
描述：描述语句的运行时信息，SYSADMIN和MONADMIN用户执行则显示全部正在执行的语句的信息，普通用户查询只能查询自己执行的SQL语句的信息。

返回值类型：setof record。

| 名称                       | 类型                       | 描述                                                                     |
|--------------------------|--------------------------|------------------------------------------------------------------------|
| db_oid                   | oid                      | 用户会话在后台连接到的数据库OID。                                                     |
| db_name                  | name                     | 用户会话在后台连接到的数据库名称。                                                      |
| threadpool_worker        | varchar                  | 线程所属的numagroup和线程的ID，格式如下：numagroup_threadid。                          |
| thread_id                | bigint                   | 线程ID。                                                                  |
| session_id               | bigint                   | 会话ID。                                                                  |
| query_id                 | bigint                   | 正在执行的SQL语句的ID。                                                         |
| query_text               | text                     | 正在执行的SQL语句内容。                                                          |
| unique_sql_id            | bigint                   | SQL语句生成的唯一id。                                                          |
| client_hostname          | text                     | 客户端的主机名，这个字段是通过client_addr的反向DNS查找得到。这个字段只有在启动log_hostname且使用IP连接时才非空。 |
| client_app_name          | text                     | 客户端app的名字。                                                             |
| stmt_slow_time_threshold | int                      | 单位毫秒，SQL语句被标记为慢SQL的预设超时时间。                                             |
| stmt_start_time          | timestamp with time zone | 语句执行的开始时间。                                                             |
| stmt_elapse_time         | int                      | 距离查询开始执行时已经过去的时间。                                                      |



| 名称                   | 类型      | 描述                                                                                                                                                        |
|----------------------|---------|-----------------------------------------------------------------------------------------------------------------------------------------------------------|
| stmt_control_status  | varchar | 当前语句状态： <ul style="list-style-type: none"> <li>• Waiting：等待状态，session接入未获得线程执行。</li> <li>• Running：当前语句正常执行。</li> <li>• Control：当前语句进入了资源管控阶段。</li> </ul> |
| stmt_control_rule    | text    | 当前语对应的慢SQL管控规则。                                                                                                                                           |
| stmt_control_iostat  | text    | 当前语句的iops值和最大iops上限。格式如下：curVal/maxVal。                                                                                                                   |
| stmt_control_memstat | text    | 当前字段预留，暂不支持。                                                                                                                                              |
| stmt_control_cpustat | text    | 当前字段预留，暂不支持。                                                                                                                                              |
| stmt_control_netstat | text    | 当前字段预留，暂不支持。                                                                                                                                              |

- gs\_tpworker\_execslot\_stat()

描述：描述线程的运行时信息，SYSADMIN和MONADMIN用户执行则显示全部线程的信息，普通用户查询只能查询自己执行的SQL语句所在的线程的信息。

返回值类型：setof record。

| 名称                  | 类型      | 描述                                                                                                                                                        |
|---------------------|---------|-----------------------------------------------------------------------------------------------------------------------------------------------------------|
| numagroup           | int     | 当前线程所属的numagroup。                                                                                                                                         |
| worker_id           | int     | 当前线程的ID。                                                                                                                                                  |
| worker_bind_type    | text    | 线程绑定方式numabind, cpubind, allbind, nobind。                                                                                                                 |
| worker_cpu_affinity | text    | 线程和CPU的亲中性，即线程可以调度的cpu核数范围。                                                                                                                               |
| worker_status       | varchar | 当前线程状态： <ul style="list-style-type: none"> <li>• Waiting：等待状态，session接入未获得线程执行。</li> <li>• Running：当前语句正常执行。</li> <li>• Control：当前语句进入了资源管控阶段。</li> </ul> |
| served_query_id     | bigint  | 正在执行的SQL语句的ID。                                                                                                                                            |
| served_query_text   | text    | 正在执行的SQL语句内容。                                                                                                                                             |

- `gs_session_all_settings(sessionid bigint)`  
描述：查询本节点上sessionid对应的session的全量GUC参数配置。需要SYSADMIN或者MONADMIN权限执行。

入参说明：sessionid，会话ID。

返回值类型：setof record。

函数返回字段说明如下：

| 名称      | 类型   | 描述       |
|---------|------|----------|
| name    | text | 参数名称。    |
| setting | text | 参数当前值。   |
| unit    | text | 参数的隐式单位。 |

示例：

```
gaussdb=# SELECT sessionid FROM pg_stat_activity WHERE username = 'testuser';
 sessionid

 788861
(1 row)

gaussdb=# SELECT * FROM gs_session_all_settings(788861) WHERE name = 'work_mem';
 name | setting | unit
-----+-----+-----
work_mem | 131072 | kB
(1 row)
```

- `gs_session_all_settings()`  
描述：查询本节点上所有session的全量GUC参数配置。需要SYSADMIN或者MONADMIN权限执行。

返回值类型：setof record。

| 名称        | 类型     | 描述       |
|-----------|--------|----------|
| sessionid | bigint | 会话的ID。   |
| pid       | bigint | 后端线程的ID。 |
| name      | text   | 参数名称。    |
| setting   | text   | 参数当前值。   |
| unit      | text   | 参数的隐式单位。 |

示例：

```
gaussdb=# SELECT * FROM gs_session_all_settings() WHERE name = 'work_mem';
 sessionid | pid | name | setting | unit
-----+-----+-----+-----+-----
140550214145792 | 96974 | work_mem | 65536 | kB
140550214145792 | 96971 | work_mem | 65536 | kB
140549731735296 | 140549731735296 | work_mem | 65536 | kB
140549764413184 | 140549764413184 | work_mem | 65536 | kB
(4 rows)
```

- gs\_local\_wal\_preparse\_statistics()

描述：查询本节点上日志预解析线程最近一次启动，预解析日志的情况。需要SYSADMIN权限执行。

返回值类型：setof record。

| 名称                       | 类型         | 描述                    |
|--------------------------|------------|-----------------------|
| preparser_term           | text       | 最近一次预解析日志得到的最大term值。  |
| preparser_start_time     | timestampz | 最近一次预解析启动时间。          |
| preparser_end_time       | timestampz | 最近一次预解析结束时间。          |
| preparser_start_location | text       | 最近一次预解析日志起始位置。        |
| preparser_end_location   | text       | 最近一次预解析日志结束位置。        |
| preparser_total_bytes    | int8       | 最近一次预解析日志量，单位：byte。   |
| preparser_speed          | int8       | 最近一次预解析速度，单位：byte/ms。 |
| is_valid                 | bool       | 最近一次预解析结果是否可以用于选主。    |

示例：

```
gaussdb=# SELECT * FROM gs_local_wal_preparse_statistics();
preparser_term | preparser_start_time | preparser_end_time | preparser_start_location |
preparser_end_location | preparser_total_bytes | preparser_speed | is_valid
-----+-----+-----+-----+-----+-----+-----+-----
3107 | 2023-02-01 17:04:23.367946+08 | 2023-02-01 17:04:25.354434+08 | 00000003/
C3EEA660 | 00000004/0BE60738 | 1207394520 | 1207394520 | f
(1 row)
```

- gs\_hot\_standby\_space\_info()

描述：查询standby\_read/base\_page，standby\_read/block\_info\_meta，standby\_read/lsn\_info\_meta文件夹中的文件总数和总大小。

返回值类型：setof record。

| 名称                     | 类型  | 描述                      |
|------------------------|-----|-------------------------|
| base_page_file_num     | xid | bage_page_file的总数量。     |
| base_page_total_size   | xid | bage_page_file的总大小。     |
| lsn_info_meta_file_num | xid | lsn_info_meta_file的总数量。 |

| 名称                         | 类型  | 描述                        |
|----------------------------|-----|---------------------------|
| lsn_info_meta_total_size   | xid | lsn_info_meta_file的总大小。   |
| block_info_meta_file_num   | xid | block_info_meta_file的总数量。 |
| block_info_meta_total_size | xid | block_info_meta_file的总大小。 |

示例：

```
gaussdb=# SELECT * FROM gs_hot_standby_space_info();
 base_page_file_num | base_page_total_size | lsn_info_meta_file_num | lsn_info_meta_total_size |
 block_info_meta_file_num | block_info_meta_total_size
-----+-----+-----+-----+-----+-----
 6 | 163840 | 6 | 3136 | 16
|
| 147456
(1 row)
```

- `exrto_file_read_stat()`

描述：查询备机读新增的base page file、lsn info meta file和block info meta file三种类型的文件磁盘访问次数和访问总时延。连接备DN查询，其他情况查询结果为0。

返回值类型：setof record。

| 名称                              | 类型   | 描述                            |
|---------------------------------|------|-------------------------------|
| lsn_info_page_disk_read_counter | int8 | lsn info meta file的磁盘访问次数。    |
| lsn_info_page_disk_read_dur     | int8 | lsn info meta file的磁盘访问总时延。   |
| blk_info_meta_disk_read_counter | int8 | block info meta file的磁盘访问次数。  |
| blk_info_meta_disk_read_dur     | int8 | block info meta file的磁盘访问总时延。 |
| base_page_read_disk_counter     | int8 | base page file的磁盘访问次数。        |
| base_page_read_disk_dur         | int8 | base page file的磁盘访问总时延。       |

示例：

```
gaussdb=# SELECT * FROM exrto_file_read_stat();
 lsn_info_page_disk_read_counter | lsn_info_page_disk_read_dur | blk_info_meta_disk_read_counter |
 blk_info_meta_disk_read_dur | base_page_read_disk_counter | base_page_read_disk_dur
-----+-----+-----+-----+-----+-----
 14987 | 92313 | 23879 | 129811
```

```
| 0 | 0
(1 row)
```

- `gs_exrto_recycle_info()`

描述：查询资源回收位置，其中包括每个线程的回收lsn，全局回收的lsn，查询线程最旧的快照的lsn。连接备DN查询，其他情况查询结果为0。

返回值类型：setof record。

| 名称                         | 类型   | 描述                                      |
|----------------------------|------|-----------------------------------------|
| page_redo_worker_thread_id | text | redo线程的回收lsn位置，其中thread_id为redo线程的线程id。 |
| global_recycle_lsn         | text | 全局回收位置的lsn。                             |
| exrto_snapshot_oldest_lsn  | text | 查询线程的最旧的快照lsn。                          |

示例：

```
gaussdb=# SELECT * FROM gs_exrto_recycle_info();
 thread_id | recycle_lsn
-----+-----
page_redo_worker_140148895381248 | 0/7B4552E0
page_redo_worker_140148872312576 | 0/7B4535B8
global_recycle_lsn | 0/7B4535B8
exrto_snapshot_oldest_lsn | 0/8488E6D0
(4 rows)
```

- `gs_stat_get_db_conflict_all(oid)`

入参说明：dbid(oid)为数据库的oid。

描述：查询发送回放冲突信号的数量。

返回值类型：setof record。

| 名称                             | 类型   | 描述                                  |
|--------------------------------|------|-------------------------------------|
| conflict_all                   | int8 | 发送回放冲突信号的总数量。                       |
| conflict_tablespace            | int8 | 发送tablespace类型回放冲突信号的数量。            |
| conflict_lock                  | int8 | 发送lock类型回放冲突信号的数量。                  |
| conflict_snapshot              | int8 | 发送snapshot类型回放冲突信号的数量。              |
| conflict_bufferpin             | int8 | 发送bufferpin类型回放冲突信号的数量。             |
| conflict_startup_deadlock      | int8 | 发送startup_deadlock类型回放冲突信号的数量。      |
| conflict_truncate              | int8 | 发送truncate类型回放冲突信号的数量。              |
| conflict_standby_query_timeout | int8 | 发送standby_query_timeout类型回放冲突信号的数量。 |
| conflict_force_recycle         | int8 | 发送force_recycle类型回放冲突信号的数量。         |

示例：

```
gaussdb=# SELECT * FROM gs_stat_get_db_conflict_all(12738);
 conflict_all | conflict_tablespace | conflict_lock | conflict_snapshot | conflict_bufferpin |
 conflict_startup_deadlock | conflict_truncate | conflict_standby_query_timeout | conflict_force_recycle
-----+-----+-----+-----+-----+-----+-----+-----+-----
 0 | 0 | 0 | 0 | 0 | 0 | 0 | 0
|
(1 row)
```

- gs\_redo\_stat\_info()

描述：查询回放信息，包括回放线程的buffer命中率、执行unlink\_rels文件数量、极致RTO场景下回放线程读取buffer时产生io操作的waitevent信息以及wal\_read\_from\_write\_buffer的waitevent信息。需要连接备DN查询。

返回值类型：setof record。

| 名称                       | 类型     | 描述                                                |
|--------------------------|--------|---------------------------------------------------|
| buffer_hit_rate          | float8 | 回放线程的buffer命中率。                                   |
| ddl_unlink_nrels_count   | int8   | 回放ddl操作执行unlink rel文件的数量。                         |
| read_buffer_io_counter   | int8   | 极致RTO场景下回放线程读取buffer时产生io操作的waitevent触发次数。        |
| read_buffer_io_total_dur | int8   | 极致RTO场景下回放线程读取buffer时产生io操作的waitevent总用时。         |
| read_buffer_io_avg_dur   | int8   | 极致RTO场景下回放线程读取buffer时产生io操作的waitevent平均用时。        |
| read_buffer_io_min_dur   | int8   | 极致RTO场景下回放线程读取buffer时产生io操作的waitevent最小用时。        |
| read_buffer_io_max_dur   | int8   | 极致RTO场景下回放线程读取buffer时产生io操作的waitevent最大用时。        |
| read_wal_buf_counter     | int8   | 极致RTO场景下wal_read_from_write_buffer的waitevent触发次数。 |
| read_wal_buf_total_dur   | int8   | 极致RTO场景下wal_read_from_write_buffer的waitevent总用时。  |
| read_wal_buf_avg_dur     | int8   | 极致RTO场景下wal_read_from_write_buffer的waitevent平均用时。 |
| read_wal_buf_min_dur     | int8   | 极致RTO场景下wal_read_from_write_buffer的waitevent最小用时。 |
| read_wal_buf_max_dur     | int8   | 极致RTO场景下wal_read_from_write_buffer的waitevent最大用时。 |

示例：

```
gaussdb=# SELECT * FROM gs_redo_stat_info();
-[RECORD 1]-----+-----
```

```
buffer_hit_rate | 70.5707
ddl_unlink_nrels_count | 3
read_buffer_io_counter | 1732
read_buffer_io_total_dur | 2850806
read_buffer_io_avg_dur | 1645
read_buffer_io_min_dur | 3
read_buffer_io_max_dur | 981639
read_wal_buf_counter | 9779
read_wal_buf_total_dur | 193612470
read_wal_buf_avg_dur | 19798
read_wal_buf_min_dur | 3
read_wal_buf_max_dur | 1914777
```

- `gs_recovery_conflict_waitevent_info()`

描述：查询处理回放冲突的函数的waitevent相关信息。需要连接备DN查询。

返回值类型：setof record。

| 名称                            | 类型   | 描述                       |
|-------------------------------|------|--------------------------|
| conflict_lock_counter         | int8 | 处理lock类型回放冲突的触发次数。       |
| conflict_lock_total_dur       | int8 | 处理lock类型回放冲突的总用时。        |
| conflict_lock_avg_dur         | int8 | 处理lock类型回放冲突的平均用时。       |
| conflict_lock_min_dur         | int8 | 处理lock类型回放冲突的最小用时。       |
| conflict_lock_max_dur         | int8 | 处理lock类型回放冲突的最大用时。       |
| conflict_snapshot_counter     | int8 | 处理snapshot类型回放冲突的触发次数。   |
| conflict_snapshot_total_dur   | int8 | 处理snapshot类型回放冲突的总用时。    |
| conflict_snapshot_avg_dur     | int8 | 处理snapshot类型回放冲突的平均用时。   |
| conflict_snapshot_min_dur     | int8 | 处理snapshot类型回放冲突的最小用时。   |
| conflict_snapshot_max_dur     | int8 | 处理snapshot类型回放冲突的最大用时。   |
| conflict_tablespace_counter   | int8 | 处理tablespace类型回放冲突的触发次数。 |
| conflict_tablespace_total_dur | int8 | 处理tablespace类型回放冲突的总用时。  |
| conflict_tablespace_avg_dur   | int8 | 处理tablespace类型回放冲突的平均用时。 |

| 名称                                       | 类型   | 描述                                  |
|------------------------------------------|------|-------------------------------------|
| conflict_tablespace_min_dur              | int8 | 处理tablespace类型回放冲突的最小用时。            |
| conflict_tablespace_max_dur              | int8 | 处理tablespace类型回放冲突的最大用时。            |
| conflict_database_counter                | int8 | 处理database类型回放冲突的触发次数。              |
| conflict_database_total_dur              | int8 | 处理database类型回放冲突的总用时。               |
| conflict_database_avg_dur                | int8 | 处理database类型回放冲突的平均用时。              |
| conflict_database_min_dur                | int8 | 处理database类型回放冲突的最小用时。              |
| conflict_database_max_dur                | int8 | 处理database类型回放冲突的最大用时。              |
| conflict_truncate_counter                | int8 | 处理truncate类型回放冲突的触发次数。              |
| conflict_truncate_total_dur              | int8 | 处理truncate类型回放冲突的总用时。               |
| conflict_truncate_avg_dur                | int8 | 处理truncate类型回放冲突的平均用时。              |
| conflict_truncate_min_dur                | int8 | 处理truncate类型回放冲突的最小用时。              |
| conflict_truncate_max_dur                | int8 | 处理truncate类型回放冲突的最大用时。              |
| conflict_standby_query_timeout_counter   | int8 | 处理standby_query_timeout类型回放冲突的触发次数。 |
| conflict_standby_query_timeout_total_dur | int8 | 处理standby_query_timeout类型回放冲突的总用时。  |
| conflict_standby_query_timeout_avg_dur   | int8 | 处理standby_query_timeout类型回放冲突的平均用时。 |
| conflict_standby_query_timeout_min_dur   | int8 | 处理standby_query_timeout类型回放冲突的最小用时。 |
| conflict_standby_query_timeout_max_dur   | int8 | 处理standby_query_timeout类型回放冲突的最大用时。 |
| conflict_force_recycle_counter           | int8 | 处理force_recycle类型回放冲突的触发次数。         |



| 名称                               | 类型   | 描述                          |
|----------------------------------|------|-----------------------------|
| conflict_force_recycle_total_dur | int8 | 处理force_recycle类型回放冲突的总用时。  |
| conflict_force_recycle_avg_dur   | int8 | 处理force_recycle类型回放冲突的平均用时。 |
| conflict_force_recycle_min_dur   | int8 | 处理force_recycle类型回放冲突的最小用时。 |
| conflict_force_recycle_max_dur   | int8 | 处理force_recycle类型回放冲突的最大用时。 |

示例：

```
gaussdb=# SELECT * FROM gs_recovery_conflict_waitevent_info();
-[RECORD 1]-----+-----
conflict_lock_counter | 0
conflict_lock_total_dur | 0
conflict_lock_avg_dur | 0
conflict_lock_min_dur | 0
conflict_lock_max_dur | 0
conflict_snapshot_counter | 0
conflict_snapshot_total_dur | 0
conflict_snapshot_avg_dur | 0
conflict_snapshot_min_dur | 0
conflict_snapshot_max_dur | 0
conflict_tablespace_counter | 0
conflict_tablespace_total_dur | 0
conflict_tablespace_avg_dur | 0
conflict_tablespace_min_dur | 0
conflict_tablespace_max_dur | 0
conflict_database_counter | 0
conflict_database_total_dur | 0
conflict_database_avg_dur | 0
conflict_database_min_dur | 0
conflict_database_max_dur | 0
conflict_truncate_counter | 6
conflict_truncate_total_dur | 35872
conflict_truncate_avg_dur | 5978
conflict_truncate_min_dur | 5130
conflict_truncate_max_dur | 7459
conflict_standby_query_timeout_counter | 0
conflict_standby_query_timeout_total_dur | 0
conflict_standby_query_timeout_avg_dur | 0
conflict_standby_query_timeout_min_dur | 0
conflict_standby_query_timeoutmax_dur | 0
conflict_force_recycle_counter | 0
conflict_force_recycle_total_dur | 0
conflict_force_recycle_avg_dur | 0
conflict_force_recycle_min_dur | 0
conflict_force_recycle_max_dur | 0
```

- gs\_display\_delay\_ddl\_info()**  
 描述：查看备机中延迟删除的文件信息。  
 返回值类型：setof record。

| 名称         | 类型   | 描述                                   |
|------------|------|--------------------------------------|
| type       | INT4 | 删除操作的对象是表或数据库。                       |
| lsn        | TEXT | 标识特定日志文件记录在此日志文件中的位置。                |
| tablespace | INT4 | 数据库中用于存储表和索引的物理空间。                   |
| database   | INT4 | 该数据库的物理存储位置。                         |
| relation   | INT4 | 数据库中的对象，可以是表、视图、索引的物理位置。             |
| bucketid   | INT4 | 指定关系对象所属的bucket。                     |
| opt        | INT4 | 压缩表相关属性。                             |
| forknum    | INT4 | 主体命名之后的后缀命名，通过主体命名和后缀命名，可以找到唯一的物理文件。 |

示例：

```
gaussdb=# SELECT * FROM gs_display_delay_ddl_info();
 type | lsn | tablespace | database | relation | bucketid | opt | forknum
-----+-----+-----+-----+-----+-----+-----+-----
(0 rows)
```

## 分区表统计信息函数

- `gs_stat_get_partition_stats(oid)`  
描述：获取特定分区的统计信息。  
返回值类型：record。
- `gs_stat_get_xact_partition_stats(oid)`  
描述：获取特定分区的事务中统计信息。  
返回值类型：record。
- `gs_stat_get_all_partitions_stats()`  
描述：获取所有分区的统计信息。  
返回值类型：setof record。
- `gs_stat_get_xact_all_partitions_stats()`  
描述：获取所有分区的事务中统计信息。  
返回值类型：setof record。
- `gs_statio_get_all_partitions_stats()`  
描述：获取所有分区的I/O统计信息。  
返回值类型：setof record。

上述五个函数示例：



**注意**

运行时统计信息上报是异步的，且基于UDP协议，后台线程处理可能存在延迟和丢包，此处示例预期仅供参考。

**事务外统计信息查询：**

```
gaussdb=# CREATE TABLE part_tab1
gaussdb=# (
gaussdb(# a int, b int
gaussdb(#)
gaussdb=# PARTITION BY RANGE(b)
gaussdb=# (
gaussdb(# PARTITION P1 VALUES LESS THAN(10),
gaussdb(# PARTITION P2 VALUES LESS THAN(20),
gaussdb(# PARTITION P3 VALUES LESS THAN(MAXVALUE)
gaussdb(#);
CREATE TABLE
gaussdb=# CREATE TABLE subpart_tab1
gaussdb=# (
gaussdb(# month_code VARCHAR2 (30) NOT NULL ,
gaussdb(# dept_code VARCHAR2 (30) NOT NULL ,
gaussdb(# user_no VARCHAR2 (30) NOT NULL ,
gaussdb(# sales_amt int
gaussdb(#)
gaussdb=# PARTITION BY RANGE (month_code) SUBPARTITION BY RANGE (dept_code)
gaussdb=# (
gaussdb(# PARTITION p_201901 VALUES LESS THAN('201903')
gaussdb(# (
gaussdb(# SUBPARTITION p_201901_a VALUES LESS THAN('2'),
gaussdb(# SUBPARTITION p_201901_b VALUES LESS THAN('3')
gaussdb(#),
gaussdb(# PARTITION p_201902 VALUES LESS THAN('201904')
gaussdb(# (
gaussdb(# SUBPARTITION p_201902_a VALUES LESS THAN('2'),
gaussdb(# SUBPARTITION p_201902_b VALUES LESS THAN('3')
gaussdb(#)
gaussdb(#);
CREATE TABLE
gaussdb=# CREATE INDEX index_part_tab1 ON part_tab1(b) LOCAL
gaussdb=# (
gaussdb(# PARTITION b_index1,
gaussdb(# PARTITION b_index2,
gaussdb(# PARTITION b_index3
gaussdb(#);
CREATE INDEX
gaussdb=# CREATE INDEX idx_user_no ON subpart_tab1(user_no) LOCAL;
CREATE INDEX
gaussdb=# INSERT INTO part_tab1 VALUES(1, 1);
INSERT 0 1
gaussdb=# INSERT INTO part_tab1 VALUES(1, 11);
INSERT 0 1
gaussdb=# INSERT INTO part_tab1 VALUES(1, 21);
INSERT 0 1
gaussdb=# UPDATE part_tab1 SET a = 2 WHERE b = 1;
UPDATE 1
gaussdb=# UPDATE part_tab1 SET a = 3 WHERE b = 11;
UPDATE 1
gaussdb=# UPDATE /*+ indexscan(part_tab1) */ part_tab1 SET a = 4 WHERE b = 21;
UPDATE 1
gaussdb=# DELETE FROM part_tab1;
DELETE 3
gaussdb=# ANALYZE part_tab1;
ANALYZE
gaussdb=# VACUUM part_tab1;
VACUUM
gaussdb=# INSERT INTO subpart_tab1 VALUES('201902', '1', '1', 1);
INSERT 0 1
```

```

gaussdb=# INSERT INTO subpart_tab1 VALUES('201902', '2', '2', 1);
INSERT 0 1
gaussdb=# INSERT INTO subpart_tab1 VALUES('201903', '1', '3', 1);
INSERT 0 1
gaussdb=# INSERT INTO subpart_tab1 VALUES('201903', '2', '4', 1);
INSERT 0 1
gaussdb=# UPDATE subpart_tab1 SET sales_amt = 2 WHERE user_no='1';
UPDATE 1
gaussdb=# UPDATE subpart_tab1 SET sales_amt = 3 WHERE user_no='2';
UPDATE 1
gaussdb=# UPDATE subpart_tab1 SET sales_amt = 4 WHERE user_no='3';
UPDATE 1
gaussdb=# UPDATE /*+ indexscan(subpart_tab1) */ subpart_tab1 SET sales_amt = 5 WHERE
user_no='4';
UPDATE 1
gaussdb=# DELETE FROM subpart_tab1;
DELETE 4
gaussdb=# ANALYZE subpart_tab1;
ANALYZE
gaussdb=# VACUUM subpart_tab1;
VACUUM
gaussdb=# SELECT * FROM gs_stat_all_partitions;
 partition_oid | schemaname | relname | partition_name | sub_partition_name | seq_scan |
seq_tup_read | idx_scan | idx_tup_fetch | n_tup_ins | n_tup_upd | n_tup_del | n_tup_hot_upd | n_live_tup
|
n_dead_tup | last_vacuum | last_autovacuum | last_analyze |
last_autoanalyze | vacuum_count | autovacuum_count | analyze_count | autoanalyze_count
-----+-----+-----+-----+-----+-----+-----+-----+-----+-----+-----+-----+-----+-----+-----+-----+
+-----+-----+-----+-----+-----+-----+-----+-----+-----+-----+-----+-----+-----+-----+-----+
+-----+-----+-----+-----+-----+-----+-----+-----+-----+-----+-----+-----+-----+-----+-----+
16964 | public | subpart_tab1 | p_201902 | p_201902_b | 5 | 1 | 4
| 1 | 1 | 1 | 1 | 0 |
1 | 2023-05-15 20:36:45.293965+08 | 2000-01-01 08:00:00+08 | 2023-05-15
20:36:44.688861+08 | 2000-01-01 08:00:00+08 | 1 | 0 | 1 | 0
16963 | public | subpart_tab1 | p_201902 | p_201902_a | 5 | 1 | 4
| 0 | 1 | 1 | 1 | 0 |
1 | 2023-05-15 20:36:45.291022+08 | 2000-01-01 08:00:00+08 | 2023-05-15
20:36:44.688843+08 | 2000-01-01 08:00:00+08 | 1 | 0 | 1 | 0
16961 | public | subpart_tab1 | p_201901 | p_201901_b | 5 | 1 | 4
| 0 | 1 | 1 | 1 | 0 |
1 | 2023-05-15 20:36:45.288037+08 | 2000-01-01 08:00:00+08 | 2023-05-15
20:36:44.688829+08 | 2000-01-01 08:00:00+08 | 1 | 0 | 1 | 0
16960 | public | subpart_tab1 | p_201901 | p_201901_a | 5 | 1 | 4
| 0 | 1 | 1 | 1 | 0 |
1 | 2023-05-15 20:36:45.285311+08 | 2000-01-01 08:00:00+08 | 2023-05-15
20:36:44.688802+08 | 2000-01-01 08:00:00+08 | 1 | 0 | 1 | 0
16954 | public | part_tab1 | p3 | | 2 | 1 | 1 | 1
| 1 | 1 | 1 | 1 | 0 |
1 | 2023-05-15 20:36:29.490636+08 | 2000-01-01 08:00:00+08 | 2023-05-15
20:36:28.540115+08 | 2000-01-01 08:00:00+08 | 1 | 0 | 1 | 0
16953 | public | part_tab1 | p2 | | 4 | 1 | 1 | 0
| 1 | 1 | 1 | 1 | 0 |
1 | 2023-05-15 20:36:29.487914+08 | 2000-01-01 08:00:00+08 | 2023-05-15
20:36:28.540098+08 | 2000-01-01 08:00:00+08 | 1 | 0 | 1 | 0
16952 | public | part_tab1 | p1 | | 5 | 1 | 1 | 0
| 1 | 1 | 1 | 1 | 0 |
1 | 2023-05-15 20:36:29.48536+08 | 2000-01-01 08:00:00+08 | 2023-05-15 20:36:28.540071+08
| 2000-01-01 08:00:00+08 | 1 | 0 | 1 | 0
(7 rows)

gaussdb=# SELECT * FROM gs_statio_all_partitions;
 partition_oid | schemaname | relname | partition_name | sub_partition_name | heap_blks_read |
heap_blks_hit | idx_blks_read | idx_blks_hit | toast_blks_read | toast_blks_hit | tidxs_blks_read | t
idx_blks_hit
-----+-----+-----+-----+-----+-----+-----+-----+-----+-----+-----+-----+-----+-----+-----+-----+
+-----+-----+-----+-----+-----+-----+-----+-----+-----+-----+-----+-----+-----+-----+-----+
+-----+-----+-----+-----+-----+-----+-----+-----+-----+-----+-----+-----+-----+-----+-----+
16964 | public | subpart_tab1 | p_201902 | p_201902_b | 4 | 8

```

|       |        |              |          |            |  |   |   |   |  |
|-------|--------|--------------|----------|------------|--|---|---|---|--|
| 2     | 21     |              |          |            |  |   |   |   |  |
| 16963 | public | subpart_tab1 | p_201902 | p_201902_a |  | 4 | 8 |   |  |
| 2     | 21     |              |          |            |  |   |   |   |  |
| 16961 | public | subpart_tab1 | p_201901 | p_201901_b |  | 4 | 8 |   |  |
| 2     | 21     |              |          |            |  |   |   |   |  |
| 16960 | public | subpart_tab1 | p_201901 | p_201901_a |  | 4 | 8 |   |  |
| 2     | 21     |              |          |            |  |   |   |   |  |
| 16954 | public | part_tab1    | p3       |            |  | 4 | 8 | 2 |  |
| 15    |        |              |          |            |  |   |   |   |  |
| 16953 | public | part_tab1    | p2       |            |  | 4 | 8 | 2 |  |
| 15    |        |              |          |            |  |   |   |   |  |
| 16952 | public | part_tab1    | p1       |            |  | 4 | 8 | 2 |  |
| 15    |        |              |          |            |  |   |   |   |  |

(7 rows)

```
gaussdb=# SELECT * FROM gs_stat_get_partition_stats(16952);
 partition_oid | seq_scan | seq_tup_read | idx_scan | idx_tup_fetch | n_tup_ins | n_tup_upd | n_tup_del |
n_tup_hot_upd | n_live_tup | n_dead_tup | last_vacuum | last_autovacuum
 | last_analyze | last_autoanalyze | vacuum_count | autovacuum_count |
analyze_count | autoanalyze_count | last_data_changed | heap_blks_read | heap_blks_hit |
idx_blks_re
ad | idx_blks_hit | tup_fetch | block_fetch
```

|       |                               |                        |    |   |   |   |   |   |   |   |
|-------|-------------------------------|------------------------|----|---|---|---|---|---|---|---|
| 16952 | 5                             | 1                      | 1  | 0 | 1 | 1 | 1 | 1 | 1 | 0 |
| 1     | 2023-05-15 20:36:29.48536+08  | 2000-01-01 08:00:00+0  |    |   |   |   |   |   |   |   |
| 8     | 2023-05-15 20:36:28.540071+08 | 2000-01-01 08:00:00+08 |    |   | 1 |   | 0 |   |   | 1 |
|       | 0                             | 2000-01-01 08:00:00+08 |    | 4 | 8 |   |   |   |   |   |
| 2     | 21                            | 0                      | 12 |   |   |   |   |   |   |   |

(1 row)

#### 事务内统计信息查询:

```
gaussdb=# BEGIN;
BEGIN
gaussdb=# INSERT INTO part_tab1 VALUES(1, 1);
INSERT 0 1
gaussdb=# INSERT INTO part_tab1 VALUES(1, 11);
INSERT 0 1
gaussdb=# INSERT INTO part_tab1 VALUES(1, 21);
INSERT 0 1
gaussdb=# UPDATE part_tab1 SET a = 2 WHERE b = 1;
UPDATE 1
gaussdb=# UPDATE part_tab1 SET a = 3 WHERE b = 11;
UPDATE 1
gaussdb=# UPDATE /*+ indexscan(part_tab1) */ part_tab1 SET a = 4 WHERE b = 21;
UPDATE 1
gaussdb=# DELETE FROM part_tab1;
DELETE 3
gaussdb=# INSERT INTO subpart_tab1 VALUES('201902', '1', '1', 1);
INSERT 0 1
gaussdb=# INSERT INTO subpart_tab1 VALUES('201902', '2', '2', 1);
INSERT 0 1
gaussdb=# INSERT INTO subpart_tab1 VALUES('201903', '1', '3', 1);
INSERT 0 1
gaussdb=# INSERT INTO subpart_tab1 VALUES('201903', '2', '4', 1);
INSERT 0 1
gaussdb=# UPDATE subpart_tab1 SET sales_amt = 2 WHERE user_no='1';
UPDATE 1
gaussdb=# UPDATE subpart_tab1 SET sales_amt = 3 WHERE user_no='2';
UPDATE 1
```

```

gaussdb=# UPDATE subpart_tab1 SET sales_amt = 4 WHERE user_no='3';
UPDATE 1
gaussdb=# UPDATE /*+ indexscan(subpart_tab1) */ subpart_tab1 SET sales_amt = 5 WHERE
user_no='4';
UPDATE 1
gaussdb=# DELETE FROM subpart_tab1;
DELETE 4
gaussdb=# SELECT * FROM gs_stat_xact_all_partitions;
 partition_oid | schemaname | relname | partition_name | sub_partition_name | seq_scan |
seq_tup_read | idx_scan | idx_tup_fetch | n_tup_ins | n_tup_upd | n_tup_del | n_tup_hot_upd
-----+-----+-----+-----+-----+-----+-----+-----+-----+-----+-----+-----+-----+-----
| 16964 | public | subpart_tab1 | p_201902 | p_201902_b | 4 |
| 2 | 1 | 1 | 1 | 1 | 1 | 4 | 4 | 1
| 16963 | public | subpart_tab1 | p_201902 | p_201902_a | 4 |
| 0 | 1 | 1 | 1 | 1 | 1 | 4 | 4 | 1
| 16961 | public | subpart_tab1 | p_201901 | p_201901_b | 4 |
| 0 | 1 | 1 | 1 | 1 | 1 | 4 | 4 | 1
| 16960 | public | subpart_tab1 | p_201901 | p_201901_a | 4 |
| 0 | 1 | 1 | 1 | 1 | 1 | 4 | 4 | 1
| 16954 | public | part_tab1 | p3 | | 1 |
| 1 | 1 | 1 | 1 | 1 | 1 | 1 | 1 | 1 | 2
| 16953 | public | part_tab1 | p2 | | 3 |
| 1 | 1 | 1 | 1 | 1 | 1 | 2 | 0 | 0
| 16952 | public | part_tab1 | p1 | | 4 |
| 1 | 1 | 1 | 1 | 1 | 1 | 2 | 0 | 0
(7 rows)

gaussdb=# SELECT * FROM gs_stat_get_xact_partition_stats(16952);
 partition_oid | seq_scan | seq_tup_read | idx_scan | idx_tup_fetch | n_tup_ins | n_tup_upd | n_tup_del | n_tup_hot_upd | tup_fetch
-----+-----+-----+-----+-----+-----+-----+-----+-----+-----+-----
| 16952 | 4 | 2 | 0 | 0 | 1 | 1 | 1 | 1 | 0
(1 row)

```

- `gs_stat_get_partition_analyze_count(oid)`  
描述：用户在该分区上启动分析的次数。  
返回值类型：bigint。
- `gs_stat_get_partition_autoanalyze_count(oid)`  
描述：autovacuum守护线程在该分区上启动分析的次数。  
返回值类型：bigint。
- `gs_stat_get_partition_autovacuum_count(oid)`  
描述：autovacuum守护线程在该分区上启动清理的次数。  
返回值类型：bigint。
- `gs_stat_get_partition_last_analyze_time(oid)`  
描述：用户在该分区上最后一次手动启动分析或者autovacuum线程启动分析的时间。  
返回值类型：timestampz。
- `gs_stat_get_partition_last_autoanalyze_time(oid)`  
描述：autovacuum守护线程在该分区上最后一次启动分析的时间。  
返回值类型：timestampz。
- `gs_stat_get_partition_last_autovacuum_time(oid)`  
描述：autovacuum守护线程在该分区上最后一次启动清理的时间。  
返回值类型：timestampz。

- `gs_stat_get_partition_last_data_changed_time(oid)`  
描述：对于在分区上的修改insert/update/delete/truncate，在该表上最后一次操作的时间。当前暂不支持。  
返回值类型：timestampz。
- `gs_stat_get_partition_last_vacuum_time(oid)`  
描述：用户在该分区上最后一次手动启动清理或者autovacuum线程启动清理的时间。  
返回值类型：timestampz。
- `gs_stat_get_partition_numscans(oid)`  
描述：分区顺序扫描读取的行数目。  
返回值类型：bigint。
- `gs_stat_get_partition_tuples_returned(oid)`  
描述：分区顺序扫描读取的行数目。  
返回值类型：bigint。
- `gs_stat_get_partition_tuples_fetched(oid)`  
描述：分区位图扫描抓取的行数目。  
返回值类型：bigint
- `gs_stat_get_partition_vacuum_count(oid)`  
描述：用户在该分区上启动清理的次数。  
返回值类型：bigint。
- `gs_stat_get_xact_partition_tuples_fetched(oid)`  
描述：事务中扫描的tuple行数。  
返回值类型：bigint。
- `gs_stat_get_xact_partition_numscans(oid)`  
描述：当前事务中分区执行的顺序扫描次数。  
返回值类型：bigint。
- `gs_stat_get_xact_partition_tuples_returned(oid)`  
描述：当前事务中分区通过顺序扫描读取的行数。  
返回值类型：bigint。
- `gs_stat_get_partition_blocks_fetched(oid)`  
描述：分区的磁盘块抓取请求的数量。  
返回值类型：bigint。
- `gs_stat_get_partition_blocks_hit(oid)`  
描述：在缓冲区中找到的分区的磁盘块请求数目。  
返回值类型：bigint。
- `pg_stat_get_partition_tuples_inserted(oid)`  
描述：插入相应表分区中行的数量。  
返回值类型：bigint。
- `pg_stat_get_partition_tuples_updated(oid)`  
描述：在相应表分区中已更新行的数量。  
返回值类型：bigint。

- `pg_stat_get_partition_tuples_deleted(oid)`  
描述：从相应表分区中删除行的数量。  
返回值类型：bigint。
- `pg_stat_get_partition_tuples_changed(oid)`  
描述：该表分区上一次analyze或autoanalyze之后插入、更新、删除行的总数量。  
返回值类型：bigint。
- `pg_stat_get_partition_live_tuples(oid)`  
描述：分区表活行数。  
返回值类型：bigint。
- `pg_stat_get_partition_dead_tuples(oid)`  
描述：分区表死行数。  
返回值类型：bigint。
- `pg_stat_get_xact_partition_tuples_inserted(oid)`  
描述：表分区相关的活跃子事务中插入的tuple数。  
返回值类型：bigint。
- `pg_stat_get_xact_partition_tuples_deleted(oid)`  
描述：表分区相关的活跃子事务中删除的tuple数。  
返回值类型：bigint。
- `pg_stat_get_xact_partition_tuples_hot_updated(oid)`  
描述：表分区相关的活跃子事务中热更新的tuple数。  
返回值类型：bigint。
- `pg_stat_get_xact_partition_tuples_updated(oid)`  
描述：表分区相关的活跃子事务中更新的tuple数。  
返回值类型：bigint。
- `pg_stat_get_partition_tuples_hot_updated(oid)`  
描述：返回给定分区id的分区热更新元组数的统计。  
参数：oid  
返回值类型：bigint。
- `gs_wlm_respool_cpu_info()`  
描述：描述资源池的CPU资源限制和使用信息。  
返回值类型：setof record。

| 名称            | 类型      | 描述            |
|---------------|---------|---------------|
| respool_name  | name    | 资源池名称。        |
| control_group | name    | cgroup名称。     |
| cpu_affinity  | name    | CPU绑定core的数值。 |
| cpu_usage     | integer | 资源池的CPU使用率。   |



### 📖 说明

对于CN和DN混合部署的场景，CN和DN共享同一份CPU资源，因此CN和DN的cpu\_usage显示相同，对于CN和DN独立部署场景，会独立显示。

示例：

```
gaussdb=# SELECT * FROM GS_WLM_RESPOOL_CPU_INFO();
respool_name | control_group | cpu_affinity | cpu_usage
-----+-----+-----+-----
respool_cpu_2 | respool_cpu_2:Medium | 0-95 | 78
default_pool | DefaultClass:Medium | 0-32 | 65
(2 rows)
```

- `gs_wlm_respool_connection_info()`

描述：描述资源池的连接数资源限制和使用信息。

返回值类型：setof record。

| 名称               | 类型      | 描述          |
|------------------|---------|-------------|
| respool_name     | name    | 资源池名称。      |
| max_connections  | integer | 资源池最大连接数。   |
| curr_connections | integer | 当前资源池已有连接数。 |

示例：

```
gaussdb=# SELECT * FROM GS_WLM_RESPOOL_CONNECTION_INFO();
respool_name | max_connections | curr_connections
-----+-----+-----
respool1 | -1 | 0
default_pool | -1 | 1
(2 rows)
```

- `gs_wlm_respool_memory_info()`

描述：描述资源池的内存资源限制和使用信息。

返回值类型：setof record

| 名称                         | 类型      | 描述             |
|----------------------------|---------|----------------|
| respool_name               | name    | 资源池名称。         |
| max_dynamic_memory         | integer | 最大可使用的动态内存。    |
| current_dynamic_memory     | integer | 当前已经使用的动态内存。   |
| max_shared_memory          | integer | 最大可使用的共享内存。    |
| current_shared_memory      | integer | 当前已经使用的共享内存。   |
| shared_memory_hits_percent | integer | 当前资源池所在的缓存命中率。 |

### 📖 说明

在出现资源池动态内存使用超过最大值时，可能会出现查询GUC参数 `current_dynamic_memory` 返回的结果大于 `max_dynamic_memory` 的情况，这属于正常现象，实际并未申请内存。

示例：

```
gaussdb=# SELECT * FROM GS_WLM_RESPOOL_MEMORY_INFO();
 respool_name | max_dynamic_memory | current_dynamic_memory | max_shared_memory |
current_shared_memory | shared_memory_hits_percent
-----+-----+-----+-----+-----
 default_pool | -1 | 3383kB | -1 | 3848kB |
90
 resource_pool_a | 30720kB | 0kB | -1 | 0kB
|
| 0
(2 rows)
```

- `gs_wlm_respool_concurrency_info()`

描述：描述资源池中的并发数资源限制和使用信息。

返回值类型：setof record

| 名称                               | 类型      | 描述             |
|----------------------------------|---------|----------------|
| <code>respool_name</code>        | name    | 资源池名称。         |
| <code>max_concurrency</code>     | integer | 资源池支持的最大并发数。   |
| <code>running_concurrency</code> | integer | 当前资源池正在执行的并发数。 |
| <code>waiting_concurrency</code> | integer | 当前资源池正在等待的并发数。 |

示例：

```
gaussdb=# SELECT * FROM GS_WLM_RESPOOL_CONCURRENCY_INFO();
 respool_name | max_concurrency | running_concurrency | waiting_concurrency
-----+-----+-----+-----
 default_pool | -1 | 1 | 0
 resource_pool_a | -1 | 0 | 0
(2 rows)
```

- `gs_wlm_respool_io_info()`

描述：描述资源池的I/O资源限制和使用信息。

返回值类型：setof record

| 名称                        | 类型      | 描述                                                                                                                                                                             |
|---------------------------|---------|--------------------------------------------------------------------------------------------------------------------------------------------------------------------------------|
| <code>respool_name</code> | name    | 资源池名称。                                                                                                                                                                         |
| <code>io_limits</code>    | integer | 每秒触发I/O的次数上限。0表示不控制。 <ul style="list-style-type: none"> <li>• 单位：GUC参数 <code>io_control_unit</code>，I/O管控时用来对I/O次数进行计数的单位。1个 <code>io_control_unit</code> 次为1次IOPS。</li> </ul> |

| 名称           | 类型      | 描述                                                      |
|--------------|---------|---------------------------------------------------------|
| io_priority  | text    | I/O利用率高达90%时，消耗I/O作业进行I/O资源管控时关联的优先级等级。None表示不控制。       |
| current_iops | integer | 当前I/O已经触发的次数。<br>当前I/O统计值存在偶尔超过上限的情况，与I/O统计算法有关，属于正常波动。 |

示例：

```
gaussdb=# SELECT * FROM GS_WLM_RESPOOL_IO_INFO();
respool_name | io_limits | io_priority | current_iops
-----+-----+-----+-----
default_pool | 0 | None | 0
resource_pool_a | 0 | Low | 0
(2 rows)
```

- `gs_wlm_user_space_info()`

描述：描述用户的存储空间的使用信息。

返回值类型：setof record

| 名称                      | 类型     | 描述                     |
|-------------------------|--------|------------------------|
| user_name               | name   | 用户名称。                  |
| max_permanent_space     | bigint | 用户可使用的最大永久存储空间，单位：B。   |
| current_permanent_space | bigint | 当前用户已使用的永久存储空间，单位：B。   |
| max_temp_space          | bigint | 用户可使用的最大临时存储空间，单位：B。   |
| current_temp_space      | bigint | 当前用户已使用的临时存储空间，单位：B。   |
| max_spill_space         | bigint | 用户可使用的最大算子落盘存储空间，单位：B。 |
| current_spill_space     | bigint | 当前用户已使用的算子落盘存储空间，单位：B。 |

示例：

```
gaussdb=# SELECT * FROM GS_WLM_USER_SPACE_INFO();
user_name | max_permanent_space | current_permanent_space | max_temp_space |
current_temp_space | max_spill_space | current_spill_space
-----+-----+-----+-----+-----+-----
xy | 0 | -1 | 2464 | -1 | 0 | -1
(1 rows)
```

- `gs_wlm_session_io_info()`  
描述：描述session的I/O的使用信息。  
返回值类型：setof record

| 名称           | 类型      | 描述。                                                                                                |
|--------------|---------|----------------------------------------------------------------------------------------------------|
| session_id   | integer | 会话ID。                                                                                              |
| io_limits    | integer | 每秒触发I/O的次数上限。0表示不控制。<br>• 单位：GUC参数io_control_unit，I/O管控时用来对I/O次数进行计数的单位。1个io_control_unit次为1次IOPS。 |
| io_priority  | text    | I/O利用率高达90%时，消耗I/O作业进行I/O资源管控时关联的优先级等级。None表示不控制。                                                  |
| current_iops | integer | 当前I/O已经触发的次数。<br>当前I/O统计值存在偶尔超过上限的情况，与I/O统计算法有关，属于正常波动。                                            |
| wait_time    | integer | 当前I/O超过上限后等待的时间总和。                                                                                 |

示例：

```
gaussdb=# SELECT * FROM GS_WLM_SESSION_IO_INFO();
 session_id | io_limits | io_priority | current_iops | wait_time
-----+-----+-----+-----+-----
139976325986048 | 10 | None | 0 | 2709
(1 row)
```

- `gs_wlm_session_memory_info()`  
描述：描述session的内存的使用信息。  
返回值类型：setof record

| 名称                       | 类型      | 描述                |
|--------------------------|---------|-------------------|
| session_id               | integer | session_id。       |
| sess_used_dynamic_memory | bigint  | 当前已经使用的动态内存，单位为B。 |
| sess_max_dynamic_memory  | bigint  | 最大可使用的动态内存，单位为B。  |

示例：

```
gaussdb=# SELECT * FROM GS_WLM_SESSION_MEMORY_INFO();
 sessid | sess_used_dynamic_memory | sess_max_dynamic_memory
-----+-----+-----
139976325986048 | 4326056 | -1
139976402532096 | 4452664 | -1
(2 rows)
```

## 7.6.29 触发器函数

- `pg_get_triggerdef(oid)`  
描述：获取触发器的定义信息。

参数：待查触发器的OID。

返回值类型：text

示例：

```
-- 创建表tri_insert。
gaussdb=# CREATE TABLE tri_insert (a int, b int) distribute by hash(a);
CREATE TABLE
-- 创建函数trigger_func。
gaussdb=# CREATE FUNCTION trigger_func() RETURNS trigger LANGUAGE plpgsql AS '
BEGIN
RAISE NOTICE "trigger_func(%) called: action = %, when = %, level = %", TG_ARGV[0], TG_OP,
TG_WHEN, TG_LEVEL;
RETURN NULL;
END;';
CREATE FUNCTION
-- 创建触发器before_ins_stmt_trig。
gaussdb=# CREATE TRIGGER before_ins_stmt_trig BEFORE INSERT ON tri_insert FOR EACH
STATEMENT EXECUTE PROCEDURE trigger_func('before_ins_stmt');
CREATE TRIGGER
-- 创建触发器after_ins_when_trig。
gaussdb=# CREATE TRIGGER after_ins_when_trig AFTER INSERT ON tri_insert FOR EACH ROW WHEN
(new.a IS NOT NULL) EXECUTE PROCEDURE trigger_func('after_ins_when');
CREATE TRIGGER
-- 查看表tri_insert的触发器定义信息。
gaussdb=# SELECT pg_get_triggerdef(oid) FROM pg_trigger WHERE tgrelid = 'tri_insert'::regclass;

pg_get_triggerdef

CREATE TRIGGER after_ins_when_trig AFTER INSERT ON tri_insert FOR EACH ROW WHEN ((new.a IS
NOT NULL)) EXECUTE PROCEDURE trigger_func('after_ins_when')
CREATE TRIGGER before_ins_stmt_trig BEFORE INSERT ON tri_insert FOR EACH STATEMENT
EXECUTE PROCEDURE trigger_func('before_ins_stmt')
(2 rows)
```

- `pg_get_triggerdef(oid, boolean)`

描述：获取触发器的定义信息。

参数：待查触发器的OID及是否以pretty方式展示。

### 说明

仅在创建trigger时指定WHEN条件的情况下，布尔类型参数才生效。

返回值类型：text

示例：

```
-- 查看表tri_insert的触发器定义信息，以非pretty形式。
gaussdb=# SELECT pg_get_triggerdef(oid, false) FROM pg_trigger WHERE tgrelid = 'tri_insert'::regclass;

pg_get_triggerdef

CREATE TRIGGER after_ins_when_trig AFTER INSERT ON tri_insert FOR EACH ROW WHEN ((new.a IS
NOT NULL)) EXECUTE PROCEDURE trigger_func('after_ins_when')
CREATE TRIGGER before_ins_stmt_trig BEFORE INSERT ON tri_insert FOR EACH STATEMENT
EXECUTE PROCEDURE trigger_func('before_ins_stmt')
(2 rows)

-- 查看表tri_insert的触发器定义信息，以pretty形式。
gaussdb=# SELECT pg_get_triggerdef(oid, true) FROM pg_trigger WHERE tgrelid = 'tri_insert'::regclass;
```

```
pg_get_triggerdef

CREATE TRIGGER after_ins_when_trig AFTER INSERT ON tri_insert FOR EACH ROW WHEN (new.a IS
NOT NULL) EXECUTE PROCEDURE trigger_func('after_ins_when')
CREATE TRIGGER before_ins_stmt_trig BEFORE INSERT ON tri_insert FOR EACH STATEMENT
EXECUTE PROCEDURE trigger_func('before_ins_stmt')
(2 rows)

-- 清理表tri_insert。
gaussdb=# DROP TABLE tri_insert CASCADE;
DROP TABLE
-- 清理函数trigger_func。
gaussdb=# DROP FUNCTION trigger_func;
DROP FUNCTION
```

### 7.6.30 HashFunc 函数

- bucketabstime(value, flag)  
描述：对abstime格式的数值value计算hash值并找到对应的hashbucket桶。  
参数：value为需要转换的数值，类型为abstime，flag为int类型表示数据分布方式，0表示hash分布。  
返回值类型：int32  
示例：  

```
gaussdb=# SELECT bucketabstime('2011-10-01 10:10:10.112',1);
bucketabstime

13954
(1 row)
```
- bucketbool(value, flag)  
描述：对bool格式的数值value计算hash值并找到对应的hashbucket桶。  
参数：value为需要转换的数值，类型为bool，flag为int类型表示数据分布方式，0表示hash分布。  
返回值类型：int32  
示例：  

```
gaussdb=# SELECT bucketbool(true,1);
bucketbool

1
(1 row)
gaussdb=# SELECT bucketbool(false,1);
bucketbool

0
(1 row)
```
- bucketbpchar(value, flag)  
描述：对bpchar格式的数值value计算hash值并找到对应的hashbucket桶。  
参数：value为需要转换的数值，类型为bpchar，flag为int类型表示数据分布方式，0表示hash分布。  
返回值类型：int32  
示例：  

```
gaussdb=# SELECT bucketbpchar('test',1);
bucketbpchar

9761
(1 row)
```

- bucketbytea(value, flag)

描述: 对bytea格式的数值value计算hash值并找到对应的hashbucket桶。

参数: value为需要转换的数值, 类型为bytea, flag为int类型表示数据分布方式, 0表示hash分布。

返回值类型: int32

示例:

```
gaussdb=# SELECT bucketbytea('test',1);
 bucketbytea

 9761
(1 row)
```

- bucketcash(value, flag)

描述: 对money格式的数值value计算hash值并找到对应的hashbucket桶。

参数: value为需要转换的数值, 类型为money, flag为int类型表示数据分布方式, 0表示hash分布。

返回值类型: int32

示例:

```
gaussdb=# SELECT bucketcash(10::money,1);
 bucketcash

 8468
(1 row)
```

- getbucket(value, flag)

描述: 从分布列获取hashbucket桶。

value为需要输入的数值, 类型:

“char”, abstime, bigint, boolean, bytea, character varying, character, date, double precision, int2vector, integer, interval, money, name, numeric, nvarchar2, oid, oidvector, raw, real, record, reltime, smalldatetime, smallint, text, time with time zone, time without time zone, timestamp with time zone, timestamp without time zone, tinyint, uuid。

flag表示数据分布方式, 类型: integer

返回值类型: integer

示例:

```
gaussdb=# SELECT getbucket(10,'H');
 getbucket

 14535
(1 row)

gaussdb=# SELECT getbucket(11,'H');
 getbucket

 13449
(1 row)

gaussdb=# SELECT getbucket(11,'R');
 getbucket

 13449
(1 row)

gaussdb=# SELECT getbucket(12,'R');
 getbucket

```

```
9412
(1 row)
```

- `ora_hash(expression,[seed])`

描述：用于计算给定表达式的哈希值。`expression`:可输入的类型覆盖字符串，时间类型，数字类型，根据`expression`进行计算哈希值。`seed`:可选参数，一个`int8`值，可以对同一个输入值返回不同的结果,用于计算带随机数的`hash`值。

返回类型：`int8`类型的哈希值。

示例：

```
gaussdb=# SELECT ora_hash(123);
ora_hash

4089882933
(1 row)
gaussdb=# SELECT ora_hash('123');
ora_hash

2034089965
(1 row)
gaussdb=# SELECT ora_hash('sample');
ora_hash

1573005290
(1 row)
gaussdb=# SELECT ora_hash(to_date('2012-1-2','yyyy-mm-dd'));
ora_hash

1171473495
(1 row)
gaussdb=# SELECT ora_hash(123,234);
ora_hash

-9089505052966355682
(1 row)
gaussdb=# SELECT ora_hash('123',234);
ora_hash

5742589019960764616
(1 row)
gaussdb=# SELECT ora_hash('sample',234);
ora_hash

-1747984408055821656
(1 row)
gaussdb=# SELECT ora_hash(to_date('2012-1-2','yyyy-mm-dd'),234);
ora_hash

-3306025179710572679
(1 row)
```

### 📖 说明

此函数在参数`a_format_version`值为10c和`a_format_dev_version`值为s2的情况下才能生效。

- `hash_array(anyarray)`

描述：数组哈希，将数组的元素通过哈希函数得到结果，并返回合并结果。

参数：数据类型为`anyarray`。

返回值类型：`integer`

示例：

```
gaussdb=# SELECT hash_array(ARRAY[[1,2,3],[1,2,3]]);
hash_array

```



```
-382888479
(1 row)
```

- **hash\_numeric(numeric)**

描述: 计算Numeric类型的数据的hash值。

参数: Numeric类型的数据。

返回值类型: integer

示例:

```
gaussdb=# SELECT hash_numeric(30);
hash_numeric

-282860963
(1 row)
```

- **hash\_range(anyrange)**

描述: 计算range的哈希值。

参数: anyrange类型的数据。

返回值类型: integer

示例:

```
gaussdb=# SELECT hash_range(numrange(1.1,2.2));
hash_range

683508754
(1 row)
```

- **hashbpchar(character)**

描述: 计算bpchar的哈希值。

参数: character类型的数据。

返回值类型: integer

示例:

```
gaussdb=# SELECT hashbpchar('hello');
hashbpchar

-1870292951
(1 row)
```

- **hashchar(char)**

描述: char和布尔数据转换为哈希值。

参数: char类型的数据或者bool类型的数据。

返回值类型: integer

示例:

```
gaussdb=# SELECT hashbpchar('hello');
hashbpchar

-1870292951
(1 row)

gaussdb=# SELECT hashchar('true');
hashchar

1686226652
(1 row)
```

- **hashenum(anyenum)**

描述: 枚举类型转哈希值。

参数: anyenum类型的数据。

返回值类型：integer

示例：

```
gaussdb=# CREATE TYPE b1 AS ENUM('good', 'bad', 'ugly');
CREATE TYPE
gaussdb=# call hashenum('good'::b1);
 hashenum

1821213359
(1 row)
```

- hashfloat4(real)

描述：float4转哈希值。

参数：real类型的数据。

返回值类型：integer

示例：

```
gaussdb=# SELECT hashfloat4(12.1234);
 hashfloat4

1398514061
(1 row)
```

- hashfloat8(double precision)

描述：float8转哈希值。

参数：double precision类型的数据。

返回值类型：integer

示例：

```
gaussdb=# SELECT hashfloat8(123456.1234);
 hashfloat8

1673665593
(1 row)
```

- hashinet(inet)

描述：inet / cidr转哈希值。

参数：inet类型的数据。

返回值类型：integer

示例：

```
gaussdb=# SELECT hashinet('127.0.0.1'::inet);
 hashinet

-1435793109
(1 row)
```

- hashint1(tinyint)

描述：INT1转哈希值。

参数：tinyint类型的数据。

返回值类型：uint32

示例：

```
gaussdb=# SELECT hashint1(20);
 hashint1

-2014641093
(1 row)
```

- hashint2(smallint)

描述：INT2转哈希值。

参数: smallint类型的数据。

返回值类型: uint32

示例:

```
gaussdb=# SELECT hashint2(20000);
 hashint2

-863179081
(1 row)
```

- bucketchar()  
描述: 计算入参的哈希值。  
参数: char, integer  
返回值类型: integer
- bucketdate()  
描述: 计算入参的哈希值。  
参数: date, integer  
返回值类型: integer
- bucketfloat4()  
描述: 计算入参的哈希值。  
参数: real, integer  
返回值类型: integer
- bucketfloat8()  
描述: 计算入参的哈希值。  
参数: double precision, integer  
返回值类型: integer
- bucketint1()  
描述: 计算入参的哈希值。  
参数: tinyint, integer  
返回值类型: integer
- bucketint2()  
描述: 计算入参的哈希值。  
参数: smallint, integer  
返回值类型: integer
- bucketint2vector()  
描述: 计算入参的哈希值。  
参数: int2vector, integer  
返回值类型: integer
- bucketint4()  
描述: 计算入参的哈希值。  
参数: integer, integer  
返回值类型: integer
- bucketint8()  
描述: 计算入参的哈希值。

- 参数: bigint, integer  
返回值类型: integer
- bucketinterval()  
描述: 计算入参的哈希值。  
参数: interval, integer  
返回值类型: integer
  - bucketname()  
描述: 计算入参的哈希值。  
参数: name, integer  
返回值类型: integer
  - bucketnumeric()  
描述: 计算入参的哈希值。  
参数: numeric, integer  
返回值类型: integer
  - bucketnvarchar2()  
描述: 计算入参的哈希值。  
参数: nvarchar2, integer  
返回值类型: integer
  - bucketoid()  
描述: 计算入参的哈希值。  
参数: oid, integer  
返回值类型: integer
  - bucketoidvector()  
描述: 计算入参的哈希值。  
参数: oidvector, integer  
返回值类型: integer
  - bucketraw()  
描述: 计算入参的哈希值。  
参数: raw, integer  
返回值类型: integer
  - bucketreltime()  
描述: 计算入参的哈希值。  
参数: reltime, integer  
返回值类型: integer
  - bucketsmalldatetime()  
描述: 计算入参的哈希值。  
参数: smalldatetime, integer  
返回值类型: integer
  - buckettext()  
描述: 计算入参的哈希值。

- 参数: text, integer  
返回值类型: integer
- buckettime()  
描述: 计算入参的哈希值。  
参数: time without time zone, integer  
返回值类型: integer
  - buckettimestamp()  
描述: 计算入参的哈希值。  
参数: timestamp without time zone, integer  
返回值类型: integer
  - buckettimestamptz()  
描述: 计算入参的哈希值。  
参数: timestamp with time zone, integer  
返回值类型: integer
  - buckettimetz()  
描述: 计算入参的哈希值。  
参数: time with time zone, integer  
返回值类型: integer
  - bucketuuid()  
描述: 计算入参的哈希值。  
参数: uuid, integer  
返回值类型: integer
  - bucketvarchar()  
描述: 计算入参的哈希值。  
参数: character varying, integer  
返回值类型: integer

### 7.6.31 提示信息函数

- report\_application\_error()  
描述: PL执行过程中, 可以使用此函数来抛ERROR。  
返回值类型: void

表 7-166 report\_application\_error 参数说明

| 参数   | 类型   | 说明                                          | 是否必选 |
|------|------|---------------------------------------------|------|
| log  | text | error消息的内容。                                 | 是    |
| code | int4 | error消息对应的error code, 范围为: -20999 ~ -20000。 | 否    |

## 7.6.32 故障注入系统函数

`gs_fault_inject(int64, text, text, text, text, text)`

描述：该函数不能调用，调用时会报WARNING信息："unsupported fault injection"，并不会对数据库产生任何影响和改变。

参数：int64注入故障类型（0：CLOG扩展页面，1：读取CLOG页面，2：强制死锁）。

- text第二个入参在第一入参为2的模式下若为“1”则死锁，其余不死锁；第二个入参在第一入参为0，1时，表示CLOG开始扩展或读取的起始页面号。
- text第三个入参在第一入参为0，1时，表示扩展或读取的页面个数。
- text第四到六入参为预留参数。

返回值类型：int64

## 7.6.33 重分布函数

以下函数为重分布期间gs\_redis工具所用的系统函数，用户不要主动调用：

- `pg_get_redis_rel_end_ctid(text, name, int, int)`
- `pg_get_redis_rel_start_ctid(text, name, int, int)`
- `pg_enable_redis_proc_cancelable()`
- `pg_disable_redis_proc_cancelable()`
- `pg_tupleid_get_blocknum(tid)`
- `pg_tupleid_get_offset(tid)`
- `pg_tupleid_get_ctid_to_bigint(ctid)`

## 7.6.34 分布列推荐函数

分布列推荐针对的是在分布式数据库下分布列以及分布方式的推荐，目的是在进行业务迁移或业务上线时，减少选择表分布列的人力成本。

- `sqladvisor.init(char, boolean, boolean, boolean, int, int)`

描述：初始化参数。

返回值类型：Boolean

表 7-167 init 参数说明

| 参数                         | 类型      | 说明                       | 是否必选 |
|----------------------------|---------|--------------------------|------|
| kind                       | char    | 推荐类型，目前支持分布列推荐'D'。       | 是    |
| isUseCost                  | boolean | 是否使用优化器，有数据的情况选择是。       | 是    |
| isUseCollect               | boolean | 是否从收集的负载中开始分析，默认值为false。 | 否    |
| isConstraint<br>PrimaryKey | boolean | 是否保持主键约束，默认值为true。       | 否    |

| 参数        | 类型  | 说明                                      | 是否必选 |
|-----------|-----|-----------------------------------------|------|
| sqlCount  | int | 收集sql数量，默认值为10000，范围：1 ~ 100000。        | 否    |
| maxMemory | int | 分布列推荐最大占用内存，默认值为1024，范围：1 ~ 10240，单位MB。 | 否    |

- sqladvisor.set\_weight\_params(real, real, real)

描述：设置启发式规则不同成分的权重，调用init的时候会设置一个默认参数，分析时可以不调用该函数。

返回值类型：Boolean

表 7-168 set\_weight\_params 参数说明。

| 参数            | 类型   | 说明                       | 是否必选 |
|---------------|------|--------------------------|------|
| joinWeight    | real | join的权重，范围：0 ~ 1000      | 是    |
| groupbyWeight | real | group by的权重，范围：0 ~ 1000  | 是    |
| qualWeight    | real | predicate的权重，范围：0 ~ 1000 | 是    |

#### 说明

此函数非必须调用，在执行init函数的时候，会预置一个默认权重分别是join: 1.0, group by: 0.1, predicate: 0.05。

- sqladvisor.set\_cost\_params(bigint, boolean, text)

描述：使用Whitif代价模式可以设置的参数。

返回值类型：Boolean

表 7-169 set\_cost\_params 参数说明

| 参数            | 类型      | 说明                                                    | 是否必选 |
|---------------|---------|-------------------------------------------------------|------|
| maxTime       | bigint  | 推荐的最大时间，小于等于0默认为不限时，单位min。                            | 是    |
| isTotalSQL    | boolean | 是否使用全部SQL参与计算，true：全部SQL，false：会按照百分位过滤掉代价过大或者过小的SQL。 | 是    |
| compressLevel | text    | 压缩程度表示推荐算法搜索空间的大小，'low', 'med', 'high'。               | 是    |

### 📖 说明

- 此函数非必须调用，在执行init函数的时候，会预置参数maxTime: -1, isTotalSQL: true, compressLevel : 'high'。
- 用户选择的压缩程度越低，时间越长，越有可能推出更好的结果。
- sqladvisor.assign\_table\_type(text)

描述：指定表为复制表。

参数：表名

返回值类型：Boolean

### 📖 说明

指定复制表需要在调用analyze\_query和analyze\_workload前使用。

- sqladvisor.analyze\_query(text, int)

描述：导入需要推荐的SQL语句，并对语句的成分进行分析。

返回值类型：Boolean

表 7-170 analyze\_query 参数说明

| 参数        | 类型   | 说明                                  | 是否必选 |
|-----------|------|-------------------------------------|------|
| query     | text | SQL语句。                              | 是    |
| frequency | int  | 该语句在负载中的频率，默认值为1，范围：1 ~ 2147483647。 | 否    |

### 📖 说明

- 如果参数query中存在如单引号（'）等特殊字符，可以使用单引号（'）进行转义。
- 半在线模式不支持该函数。
- sqladvisor.analyze\_workload()

描述：分析在线收集的负载信息。

返回值类型：Boolean

- sqladvisor.get\_analyzed\_result(text)

描述：获取当前表提取出来的有益成分。

参数：text

返回值类型：record

函数返回字段说明如下：



| 名称          | 类型   | 描述        |
|-------------|------|-----------|
| schema_name | text | 模式名       |
| table_name  | text | 表名        |
| col_name    | text | 列名        |
| operator    | text | 算子类型      |
| count       | int  | 统计该操作符的次数 |

- sqladvisor.run()

描述：根据指定的模式和输入的SQL进行计算分析。

返回值类型：Boolean

- sqladvisor.get\_distribution\_key()

描述：获取推荐结果。

#### 说明

分析结果保存在session中，session断连结果丢失。

返回值类型：record

函数返回字段说明如下：

| 名称                | 类型        | 描述      |
|-------------------|-----------|---------|
| db_name           | text      | 数据库名    |
| schema_name       | text      | 模式名     |
| table_name        | text      | 表名      |
| distribution_type | text      | 推荐的分布类型 |
| distribution_key  | text      | 推荐分布列   |
| start_time        | timestamp | 推荐开始时间  |

| 名称           | 类型        | 描述          |
|--------------|-----------|-------------|
| end_time     | timestamp | 推荐结束时间      |
| cost_improve | text      | 推荐结果对于代价的提升 |
| comment      | text      | 备注          |

- sqladvisor.clean()

描述：清理session中推荐过程中的全部内存。

返回值类型：Boolean

- sqladvisor.start\_collect\_workload(int, int)

描述：开启在线收集负载。

返回值类型：Boolean

表 7-171 start\_collect\_workload 参数说明

| 参数        | 类型  | 说明                                       | 是否必选 |
|-----------|-----|------------------------------------------|------|
| sqlCount  | int | 在线收集负载最大sql数量，默认值为10000，范围：1 ~ 100000。   | 是    |
| maxMemory | int | 在线收集负载最大占用内存，默认值为1024，范围：1 ~ 10240，单位MB。 | 是    |

#### 须知

- 在线收集功能只能由系统管理员调用。
- 同一时间只能收集一个数据库的负载。
- 收集负载目前只支持普通SQL和存储过程中的DML、DQL语句。

- sqladvisor.end\_collect\_workload()

描述：关闭在线收集负载。

返回值类型：Boolean

#### 须知

- 关闭在线收集功能只能由系统管理员调用。

- `sqladvisor.clean_workload()`

描述：清理负载中的内存。

返回值类型：Boolean

### 须知

- 清理负载内存功能只能由系统管理员调用。
- 必须手动执行清理函数。

## 使用建议

- 启发式、WhatIf代价推荐模式调用状态机。

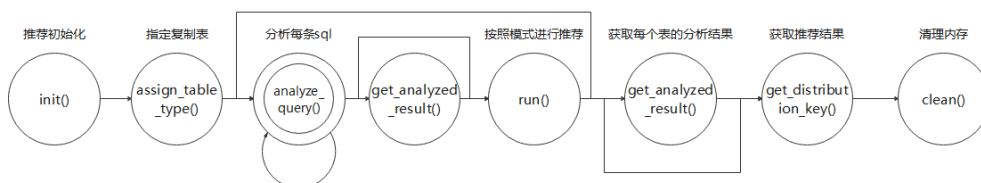

- 半在线推荐模式调用状态机。

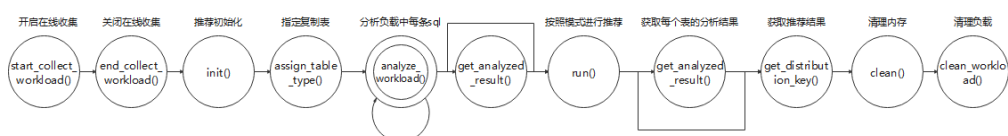

## 7.6.35 其他系统函数

- GaussDB的内建函数和操作符兼容PostgreSQL。

|                                          |                                   |                                      |                               |                                 |                                |                                    |
|------------------------------------------|-----------------------------------|--------------------------------------|-------------------------------|---------------------------------|--------------------------------|------------------------------------|
| <code>_pg_char_max_length</code>         | <code>_pg_character_length</code> | <code>_pg_date_time_precision</code> | <code>_pg_expand_array</code> | <code>_pg_index_position</code> | <code>_pg_interval_type</code> | <code>_pg_numeric_precision</code> |
| <code>_pg_numeric_precision_radix</code> | <code>_pg_numeric_scale</code>    | <code>_pg_true_typeid</code>         | <code>_pg_typeof_mod</code>   | <code>q</code>                  | <code>abs</code>               | <code>abstime</code>               |
| <code>abstimeeq</code>                   | <code>abstimege</code>            | <code>abstimegt</code>               | <code>abstimein</code>        | <code>abstimele</code>          | <code>abstimest</code>         | <code>abstimeene</code>            |
| <code>abstimeout</code>                  | <code>abstimeecv</code>           | <code>abstimeend</code>              | <code>aclcontains</code>      | <code>acldefault</code>         | <code>aclexplode</code>        | <code>aclinsert</code>             |
| <code>aclitimeeq</code>                  | <code>aclitimein</code>           | <code>aclitimeout</code>             | <code>aclremove</code>        | <code>acos</code>               | <code>age</code>               | <code>akeys</code>                 |
| <code>any_in</code>                      | <code>any_out</code>              | <code>anyarray_in</code>             | <code>anyarray_out</code>     | <code>anyarray_recv</code>      | <code>anyarray_send</code>     | <code>anyelement_in</code>         |

|                 |                    |                   |                  |                 |                   |                   |
|-----------------|--------------------|-------------------|------------------|-----------------|-------------------|-------------------|
| anyelement_out  | anyenum_in         | anyenum_out       | anyonnarray_in   | anynonarray_out | anyrange_in       | anyrange_out      |
| anytextcat      | area               | areajoinself      | areaselect       | array_agg       | array_agg_finalfn | array_agg_transfn |
| array_append    | array_cat          | array_dims        | array_eq         | array_fill      | array_ge          | array_gt          |
| array_in        | array_larger       | array_le          | array_length     | array_lower     | array_lt          | array_ndims       |
| array_ne        | array_out          | array_prepend     | array_recv       | array_send      | array_smaller     | array_to_json     |
| array_to_string | array_type_analyze | array_upper       | array_contains   | array_contains  | array_contains    | array_contains    |
| arrayoverlap    | ascii              | asin              | atan             | atan2           | avals             | avg               |
| big5_to_euc_tw  | big5_to_mic        | big5_to_utf8      | bit              | bit_and         | bit_in            | bit_length        |
| bit_or          | bit_out            | bit_recv          | bit_send         | bitand          | bitcat            | bitcmp            |
| biteq           | bitge              | bitgt             | bitle            | bitlt           | bitne             | bitnot            |
| bitor           | bitshiftleft       | bitshiftright     | bittypmodin      | bittypmodout    | bitxor            | bool              |
| bool_and        | bool_or            | booland_statefunc | booleq           | boolge          | boolgt            | boolin            |
| boolle          | boollt             | boolne            | boolor_statefunc | boolout         | boolrecv          | boolsend          |
| box             | box_above          | box_above_eq      | box_add          | box_below       | box_below_eq      | box_center        |
| box_contain     | box_contain_pt     | box_contained     | box_distance     | box_div         | box_eq            | box_ge            |
| box_gt          | box_in             | box_intersect     | box_le           | box_left        | box_lt            | box_mul           |
| box_out         | box_oberabove      | box_oberbelow     | box_oberlap      | box_oberleft    | box_oberright     | box_recv          |

|                   |                   |                     |                          |                    |                 |                     |
|-------------------|-------------------|---------------------|--------------------------|--------------------|-----------------|---------------------|
| box_right         | box_same          | box_send            | box_sub                  | bpchar             | bpchar_larger   | bpchar_pattern_ge   |
| bpchar_pattern_gt | bpchar_pattern_le | bpchar_pattern_lt   | bpchar_smaller           | bpchar_sortsupport | bpcharcmp       | bpchareq            |
| bpcharge          | bpcharge_t        | bpchariclike        | bpcharicnlike            | bpcharicregexeq    | bpcharicregexne | bpcharin            |
| bpcharle          | bpcharlike        | bpcharlt            | bpcharne                 | bpcharnlike        | bpcharout       | bpcharrecv          |
| bpcharregexeq     | bpcharregexne     | bpcharend           | bpchar_typmodin          | bpchar_typmodout   | broadcast       | btabstimecmp        |
| btarraycmp        | btbegincan        | btboolcmp           | btbpchar_pattern_cmp     | btbuild            | btbuildempty    | btbulkdelete        |
| btcanreturn       | btcharcmp         | btcostestimate      | btendscan                | btfloat48cmp       | btfloat4cmp     | btfloat4sortsupport |
| btfloat84cmp      | btfloat8cmp       | btfloat8sortsupport | btgetbitmap              | btgettuple         | btinsert        | btint24cmp          |
| btint28cmp        | btint2cmp         | btint2sortsupport   | btint42cmp               | btint48cmp         | btint4cmp       | btint4sortsupport   |
| btint82cmp        | btint84cmp        | btint8cmp           | btint8sortsupport        | btmarkpos          | btnamecmp       | btnameortsupport    |
| btoidcmp          | btoidsortsupport  | btoidvectormp       | btoptions                | btrecordcmp        | btreltimecmp    | btrescan            |
| btrestrpos        | btrim             | bttext_pattern_cmp  | bttextcmp                | bttextsortsupport  | bttidcmp        | btintervalcmp       |
| btvacuumcleanup   | bytea_sortsupport | bytea_string_agg_fn | bytea_string_agg_transfn | byteacat           | byteacmp        | byteaeq             |
| byteage           | byteagt           | byteain             | byteale                  | bytealike          | bytealt         | byteane             |

|                 |                   |                  |                 |                 |                  |                 |
|-----------------|-------------------|------------------|-----------------|-----------------|------------------|-----------------|
| byteanlike      | byteaout          | bytearecv        | byteasend       | cash_cmp        | cash_div_cash    | cash_div_float4 |
| cash_div_float8 | cash_div_int2     | cash_div_int4    | cash_div_int8   | cash_eq         | cash_ge          | cash_gt         |
| cash_in         | cash_le           | cash_lt          | cash_mi         | cash_mul_float4 | cash_mul_float8  | cash_mul_int2   |
| cash_mul_int4   | cash_mul_int8     | cash_ne          | cash_out        | cash_pl         | cash_recv        | cash_send       |
| cashlarger      | cashsmaller       | cbrt             | ceil            | ceiling         | center           | char            |
| char_length     | character_length  | chareq           | charge          | chargt          | charin           | charle          |
| charlt          | charne            | charout          | charrecv        | charsend        | chr              | cideq           |
| cidin           | cidout            | cidr             | cidr_in         | cidr_out        | cidr_recv        | cidr_send       |
| cidrecv         | cidsend           | circle           | circle_above    | circle_add_pt   | circle_below     | circle_center   |
| circle_contain  | circle_contain_pt | circle_contained | circle_distance | circle_div_pt   | circle_eq        | circle_ge       |
| circle_gt       | circle_in         | circle_le        | circle_left     | circle_lt       | circle_mul_pt    | circle_ne       |
| circle_out      | circle_overabove  | circle_overbelow | circle_overlap  | circle_overleft | circle_overright | circle_recv     |
| circle_right    | circle_same       | circle_send      | circle_sub_pt   | clock_timestamp | close_lb         | close_ls        |
| close_lseg      | close_pb          | close_pl         | close_ps        | close_sb        | close_sl         | col_description |
| concat          | concat_ws         | contjoinsel      | contsel         | convert         | convert_from     | convert_to      |
| corr            | cos               | cot              | count           | covar_pop       | covar_samp       | cstring_in      |

|                     |                   |                               |                       |                   |                   |                    |
|---------------------|-------------------|-------------------------------|-----------------------|-------------------|-------------------|--------------------|
| cstring_out         | cstring_recv      | cstring_send                  | cume_dist             | current_database  | current_query     | current_schema     |
| xpath_exists        | current_setting   | current_user                  | currtid               | currtid2          | currval           | cursor_to_xml      |
| cursor_to_xmlschema | database_to_xml   | database_to_xml_and_xmlschema | database_to_xmlschema | date              | date_cmp          | date_cmp_timestamp |
| date_cmp_timestampz | date_eq           | date_eq_timestamp             | date_eq_timestampz    | date_ge           | date_ge_timestamp | date_ge_timestampz |
| date_gt             | date_gt_timestamp | date_gt_timestampz            | date_in               | date_larger       | date_le           | date_le_timestamp  |
| date_le_timestampz  | date_lt           | date_lt_timestamp             | date_lt_timestampz    | date_mi           | date_mi_interval  | date_mii           |
| date_ne             | date_ne_timestamp | date_ne_timestampz            | date_out              | date_pl_interval  | date_pli          | date_recv          |
| date_send           | date_smaller      | date_sortsupport              | datarange_canonical   | datarange_subdiff | datetime_pl       | datetimetz_pl      |
| dcbt                | decode            | defined                       | degrees               | delete            | dense_rank        | dexp               |
| diagonal            | diameter          | dispell_in                    | dispell_lexize        | dist_cpoly        | dist_lb           | dist_pb            |
| dist_pc             | dist_pl           | dist_ppath                    | dist_ps               | dist_sb           | dist_sl           | div                |
| dlog1               | dlog10            | domain_in                     | domain_recv           | dpow              | dround            | dsimple_init       |
| dsimple_lexize      | dsnowball_init    | dsnowball_lexize              | dsqrt                 | dsynonym_init     | dsynonym_lexize   | dtrunc             |
| each                | enum_name         | enum_out                      | enum_range            | enum_recv         | enum_send         | enum_smaller       |

|                   |                  |                  |                     |                                |                      |                   |
|-------------------|------------------|------------------|---------------------|--------------------------------|----------------------|-------------------|
| eqjoinsel         | eqsel            | euc_cn_to_mic    | euc_cn_to_utf8      | euc_jis_2004_to_shift_jis_2004 | euc_jis_2004_to_utf8 | euc_jp_to_mic     |
| euc_jp_to_sjis    | euc_jp_to_utf8   | euc_kr_to_mic    | euc_kr_to_utf8      | euc_tw_to_big5                 | euc_tw_to_mic        | euc_tw_to_utf8    |
| every             | exist            | exists_all       | exists_any          | exp                            | factorial            | family            |
| fdw_handler_in    | fdw_handler_out  | fetchval         | first_value         | float4                         | float4_accum         | float48div        |
| float48eq         | float48ge        | float48gt        | float48le           | float48lt                      | float48mi            | float48mul        |
| float48ne         | float48pl        | float48abs       | float48div          | float48eq                      | float48ge            | float48gt         |
| float4in          | float4larger     | float4le         | float4lt            | float4mi                       | float4mul            | float4ne          |
| float4out         | float4pl         | float4recv       | float4send          | float4smaller                  | float4um             | float4up          |
| float8            | float8_accum     | float8_avg       | float8_collect      | float8_corr                    | float8_covar_pop     | float8_covar_samp |
| float8_regr_accum | float8_regr_avgx | float8_regr_avgy | float8_regr_collect | float8_regr_intercept          | float8_regr_r2       | float8_regr_slope |
| float8_regr_sxx   | float8_regr_sxy  | float8_regr_syy  | float8_stddev_pop   | float8_stddev_samp             | float8_var_pop       | float8_var_samp   |
| float84div        | float84eq        | float84ge        | float84gt           | float84le                      | float84lt            | float84mi         |
| float84mul        | float84ne        | float84pl        | float84abs          | float84div                     | float84eq            | float84ge         |
| float8gt          | float8in         | float8larger     | float8le            | float8lt                       | float8mi             | float8mul         |
| float8ne          | float8out        | float8pl         | float8recv          | float8send                     | float8smaller        | float8um          |



|                     |                       |                          |                        |                     |                         |                    |
|---------------------|-----------------------|--------------------------|------------------------|---------------------|-------------------------|--------------------|
| float8up            | floor                 | flt4_mul_cash            | flt8_mul_cash          | fmgr_validator      | fmgr_internal_validator | fmgr_sql_validator |
| format              | format_type           | gb18030_to_utf8          | gbk_to_utf8            | generate_series     | generate_subscripts     | get_bit            |
| get_byte            | get_current_ts_config | get_global_asp           | get_largest_table_name | -                   | -                       | -                  |
| gtsquery_compress   | gtsquery_consistent   | gtsquery_decompress      | gtsquery_penalty       | gtsquery_picksplit  | gtsquery_same           | gtsquery_union     |
| gtsvector_compress  | gtsvector_consistent  | gtsvector_decompress     | gtsvector_penalty      | gtsvector_picksplit | gtsvector_same          | gtsvector_union    |
| gtsvectorin         | gtsvectorout          | has_tablespace_privilege | has_type_privilege     | hash_aclitem        | hashbeginscan           | hashbuild          |
| hashbuildempty      | hashbulkdelete        | hashcostestimate         | hashendscan            | hashgebtbitmap      | hashgettupple           | hashinsert         |
| hashint2vector      | hashint4              | hashint8                 | hashmaddr              | hashmarkpos         | hashname                | hashoid            |
| hashoidvector       | hashoptions           | hashrescan               | hashrestrpos           | hashtext            | hashvacuumcleanup       | hashvarlena        |
| host                | hostmask              | iclikejoinselect         | iclikesel              | icnlikejoinselect   | icnlikeselect           | icregexejoinselect |
| icregexequeryselect | icregexejoinselect    | icregexejoinselect       | inet_client_address    | inet_client_port    | inet_in                 | inet_out           |
| inet_recv           | inet_send             | inet_server_address      | inet_server_port       | inetand             | inetmi                  | inetmi_int8        |
| inetnot             | inetor                | inetpl                   | initcap                | int2_accum          | int2_avg_accum          | int2_mul_cash      |
| int2_sum            | int24div              | int24eq                  | int24ge                | int24gt             | int24le                 | int24lt            |

|                      |                              |          |                |                  |                    |                   |
|----------------------|------------------------------|----------|----------------|------------------|--------------------|-------------------|
| int24mi              | int24mul                     | int24ne  | int24pl        | int28div         | int28eq            | int28ge           |
| int28gt              | int28le                      | int28lt  | int28mi        | int28mul         | int28ne            | int28pl           |
| int2abs              | int2and                      | int2div  | int2eq         | int2ge           | int2gt             | int2in            |
| int2larger           | int2le                       | int2lt   | int2mi         | int2mod          | int2mul            | int2ne            |
| int2not              | int2or                       | int2out  | int2pl         | int2recv         | int2send           | int2shl           |
| int2shr              | int2smaller                  | int2um   | int2up         | int2vectorreq    | int2vectorin       | int2vectorout     |
| int2vectorrecv       | int2vectorsend               | int2xor  | int4_accum     | int4_avg_accum   | int4_mul_cash      | int4_sum          |
| int42div             | int42eq                      | int42ge  | int42gt        | int42le          | int42lt            | int42mi           |
| int42mul             | int42ne                      | int42pl  | int48div       | int48eq          | int48ge            | int48gt           |
| int48le              | int48lt                      | int48mi  | int48mul       | int48ne          | int48pl            | int4abs           |
| int4and              | int4div                      | int4eq   | int4ge         | int4gt           | int4in             | int4inc           |
| int4larger           | int4le                       | int4lt   | int4mi         | int4mod          | int4mul            | int4ne            |
| int4not              | int4or                       | int4out  | int4pl         | int4range        | int4range_anonical | int4range_subdiff |
| int4recv             | int4send                     | int4shl  | int4shr        | int4smaller      | int4um             | int4up            |
| int4xor              | int8                         | int8_avg | int8_avg_accum | int8_avg_collect | int8_mul_cash      | int8_sum          |
| int8_sum_t<br>o_int8 | int8+16<br>35:1668<br>_accum | int82div | int82eq        | int82ge          | int82gt            | int82le           |
| int82lt              | int82mi                      | int82mul | int82ne        | int82pl          | int84div           | int84eq           |
| int84ge              | int84gt                      | int84le  | int84lt        | int84mi          | int84mul           | int84ne           |
| int84pl              | int8abs                      | int8and  | int8div        | int8eq           | int8ge             | int8gt            |

|                      |                   |                  |                       |                    |                       |                        |
|----------------------|-------------------|------------------|-----------------------|--------------------|-----------------------|------------------------|
| int8in               | int8inc           | int8inc_any      | int8inc_float8_float8 | int8larger         | int8le                | int8lt                 |
| int8mi               | int8mod           | int8mul          | int8ne                | int8not            | int8or                | int8out                |
| int8pl               | int8pl_inet       | int8range        | int8range_canonical   | int8range_subdiff  | int8recv              | int8send               |
| int8shl              | int8shr           | int8smaller      | int8um                | int8up             | int8xor               | integer_pl_date        |
| inter_lb             | inter_sb          | inter_sl         | internal_in           | internal_out       | interval              | interval_accum         |
| interval_avg         | interval_cmp      | interval_collect | interval_div          | interval_eq        | interval_ge           | interval_gt            |
| interval_hash        | interval_in       | interval_larger  | interval_le           | interval_lt        | interval_mi           | interval_mul           |
| interval_ne          | interval_out      | interval_pl      | interval_pl_date      | interval_pl_time   | interval_pl_timestamp | interval_pl_timestampz |
| interval_pl_timestz  | interval_recv     | interval_send    | interval_smaller      | interval_transform | interval_um           | intervaltyp_modin      |
| intervaltyp_modout   | intinterval       | isexists         | ishorizontal          | iso_to_koi8r       | iso_to_mic            | iso_to_win1251         |
| iso_to_win866        | iso8859_1_to_utf8 | iso8859_to_utf8  | isparallel            | isperp             | isvertical            | johab_to_utf8          |
| jsonb_in             | jsonb_out         | jsonb_recv       | jsonb_send            | -                  | -                     | -                      |
| json_in              | json_out          | json_recv        | json_send             | justify_days       | justify_hours         | justify_interval       |
| koi8r_to_iso         | koi8r_to_mic      | koi8r_to_utf8    | koi8r_to_win1251      | koi8r_to_win866    | koi8u_to_utf8         | language_handler_in    |
| language_handler_out | latin1_to_mic     | latin2_to_mic    | latin2_to_win1250     | latin3_to_mic      | latin4_to_mic         | like_escape            |
| likejoinsel          | likesel           | line             | line_distance         | line_eq            | line_horizontal       | line_in                |

|                |                                         |               |               |                 |               |                |
|----------------|-----------------------------------------|---------------|---------------|-----------------|---------------|----------------|
| line_interpt   | line_inters                             | line_out      | line_parallel | line_perp       | line_recv     | line_send      |
| line_vertical  | ln                                      | lo_close      | lo_create     | lo_create       | lo_export     | lo_import      |
| lo_lseek       | lo_open                                 | lo_tell       | lo_truncate   | lo_unlink       | log           | loreadd        |
| lower          | lower_inc                               | lower_inf     | lowrite       | lpad            | lseg          | lseg_center    |
| lseg_distance  | lseg_eq                                 | lseg_ge       | lseg_gt       | lseg_horizontal | lseg_in       | lseg_interpt   |
| lseg_intersect | lseg_le                                 | lseg_length   | lseg_lt       | lseg_ne         | lseg_out      | lseg_parallel  |
| lseg_perp      | lseg_recv                               | lseg_send     | lseg_vertical | ltrim           | macaddr_and   | macaddr_cmp    |
| macaddr_eq     | macaddr_ge                              | macaddr_gt    | macaddr_in    | macaddr_le      | macaddr_lt    | macaddr_ne     |
| macaddr_not    | macaddr_or                              | macaddr_out   | macaddr_recv  | macaddr_send    | makeaclitem   | masklen        |
| max            | md5<br>MD5加密算法安全性低，存在安全风险，建议使用更安全的加密算法。 | mic_to_big5   | mic_to_euc_cn | mic_to_euc_jp   | mic_to_euc_kr | mic_to_euc_tw  |
| mic_to_iso     | mic_to_koi8r                            | mic_to_latin1 | mic_to_latin2 | mic_to_latin3   | mic_to_latin4 | mic_to_sjis    |
| mic_to_win1250 | mic_to_win1251                          | mic_to_win866 | min           | mktinterval     | money         | mul_d_interval |
| name           | nameeq                                  | namege        | namegt        | nameiclike      | nameinlike    | nameicregeq    |
| nameicregeq    | namein                                  | namele        | namelike      | namelt          | name          | namenlike      |
| nameout        | namerecv                                | nameregexeq   | nameregexne   | nameesend       | neqjoin       | neqsel         |

|                   |                 |                     |                 |                    |                        |                    |
|-------------------|-----------------|---------------------|-----------------|--------------------|------------------------|--------------------|
| network_cmp       | network_eq      | network_ge          | network_gt      | network_le         | network_lt             | network_ne         |
| network_sub       | network_subeq   | network_sup         | network_subeq   | nlikejoin          | nlikejoin              | numeric            |
| numeric_abs       | numeric_accum   | numeric_add         | numeric_avg     | numeric_avg_accum  | numeric_avg_collect    | numeric_cmp        |
| numeric_collect   | numeric_div     | numeric_div_trunc   | numeric_eq      | numeric_exp        | numeric_fac            | numeric_ge         |
| numeric_gt        | numeric_in      | numeric_inc         | numeric_larger  | numeric_le         | numeric_ln             | numeric_log        |
| numeric_lt        | numeric_mod     | numeric_mul         | numeric_ne      | numeric_out        | numeric_power          | numeric_recv       |
| numeric_send      | numeric_smaller | numeric_sortsupport | numeric_sqrt    | numeric_stddev_pop | numeric_stddev_sample  | numeric_sub        |
| numeric_transform | numeric_uminus  | numeric_uplus       | numeric_var_pop | numeric_var_sample | numeric_typ_modin      | numeric_typ_modout |
| numrange_subdiff  | oid             | oid_eq              | oid_ge          | oid_gt             | oid_in                 | oid_larger         |
| oidle             | oidlt           | oidne               | oidout          | oidrecv            | oidsend                | oidsmaller         |
| oidvectoreq       | oidvectorge     | oidvectorgt         | oidvectorin     | oidvectorle        | oidvectorlt            | oidvectorne        |
| oidvectorout      | oidvectorrecv   | oidvectorsend       | oidvectortypes  | on_pb              | on_pl                  | on_ppath           |
| on_ps             | on_sb           | on_sl               | opaque_in       | opaque_out         | ordered_set_transition | overlaps           |
| overlay           | path            | path_add            | path_add_pt     | path_center        | path_contain_pt        | path_distance      |
| path_div_pt       | path_in         | path_inter          | path_length     | path_mul_pt        | path_neq               | path_nge           |

|                                  |                                          |                                    |                                |                                |                             |                                            |
|----------------------------------|------------------------------------------|------------------------------------|--------------------------------|--------------------------------|-----------------------------|--------------------------------------------|
| path_n_gt                        | path_n_le                                | path_n_lt                          | path_n_points                  | path_output                    | path_recv                   | path_send                                  |
| path_sub_pct                     | percentile_cont                          | percentile_cont_float8_final       | percentile_cont_interval_final | pg_char_to_encoding            | pg_cursor                   | pg_encoding_max_length                     |
| pg_encoding_to_char              | pg_extension_config_dump                 | -                                  | -                              | pg_node_tree_in                | pg_node_tree_out            | pg_node_tree_recv                          |
| pg_node_tree_send                | pg_prepared_statement                    | pg_prepared_xact                   | pg_notify                      | pg_stat_get_wal_receiver       | pg_show_all_settings        | pg_stat_get_bgwriter_statistics_reset_time |
| pg_stat_get_buf_fsync_backend    | pg_stat_get_checkpoint_sync_time         | pg_stat_get_checkpoint_writes_time | pg_stat_get_db_blk_read_time   | pg_stat_get_db_blk_writes_time | pg_stat_get_db_conflict_all | pg_stat_get_db_conflict_bufferpin          |
| pg_stat_get_db_conflict_snapshot | pg_stat_get_db_conflict_startup_deadlock | pg_switch_xlog                     | xpath                          | pg_timezone_abbrevs            | pg_timezone_names           | pgxc_node_str                              |
| plpgsql_call_handler             | plpgsql_inline_handler                   | plpgsql_validator                  | point_above                    | point_add                      | point_below                 | point_distance                             |
| point_div                        | point_eq                                 | point_horiz                        | point_in                       | point_left                     | point_mul                   | point_ne                                   |
| point_out                        | point_recv                               | point_right                        | point_send                     | point_sub                      | point_vert                  | poly_above                                 |
| poly_below                       | poly_center                              | poly_contains                      | poly_contain_pt                | poly_contained                 | poly_distance               | poly_in                                    |
| poly_left                        | poly_npoints                             | poly_out                           | poly_overabove                 | poly_overbelow                 | poly_overlap                | poly_overleft                              |
| poly_overright                   | poly_recv                                | poly_right                         | poly_same                      | poly_send                      | polygon                     | position                                   |
| positionjoin sel                 | position sel                             | postgresql_fdw_validator           | pow                            | power                          | prsd_end                    | prsd_headline                              |



|                           |                          |                           |                                |                        |                         |                      |
|---------------------------|--------------------------|---------------------------|--------------------------------|------------------------|-------------------------|----------------------|
| reltimelt                 | reltimene                | reltimeout                | reltimeerecv                   | reltime send           | repeat                  | replace              |
| reverse                   | RI_FKey_cascade_del      | RI_FKey_cascade_upd       | RI_FKey_check_ins              | RI_FKey_check_upd      | RI_FKey_noaction_del    | RI_FKey_noaction_upd |
| RI_FKey_restrict_del      | RI_FKey_restrict_upd     | RI_FKey_setdefault_del    | RI_FKey_setdefault_upd         | RI_FKey_setnull_del    | RI_FKey_setnull_upd     | right                |
| round                     | row_number               | row_to_json               | rpad                           | rtrim                  | scalargtjoin sel        | scalargtsel          |
| scalarljoin sel           | scalarltsel              | schema_to_xml             | schema_to_xml_and_xmlschema    | schema_to_xmlschema    | session_user            | set_bit              |
| set_byte                  | set_config               | set_masklen               | shift_jis_2004_to_euc_jis_2004 | shift_jis_2004_to_utf8 | sjis_to_euc_jp          | sjis_to_mic          |
| sjis_to_utf8              | smgrin                   | smgrout                   | spg_kd_choose                  | spg_kd_config          | spg_kd_innereconsistent | spg_kd_picksplit     |
| spg_quad_choose           | spg_quad_config          | spg_quad_innereconsistent | spg_quad_leaf_consistent       | spg_quad_picksplit     | spg_text_choose         | spg_text_config      |
| spg_text_innereconsistent | spg_text_leaf_consistent | spg_text_picksplit        | spgbeginscan                   | spgbuild               | spgbuildempty           | spgbulkdelete        |
| spgcanreturn              | spgcostestimate          | spgendscan                | spggetbitmap                   | spggettuple            | spginert                | spgmarkpos           |
| spgoptions                | spgrescan                | spgrestrpos               | spgvacuumcleanup               | stddev                 | stddev_pop              | stddev_samp          |



|                            |                          |                          |                  |                   |                                    |                           |
|----------------------------|--------------------------|--------------------------|------------------|-------------------|------------------------------------|---------------------------|
| string_agg                 | string_agg_finalfn       | string_agg_transfn       | strip            | sum               | suppress_redundant_updates_trigger | table_to_xml              |
| table_to_xml_and_xmlschema | table_to_xmlschema       | tan                      | text             | text_ge           | text_gt                            | text_larger               |
| text_le                    | text_lt                  | text_pattern_ge          | text_pattern_gt  | text_pattern_le   | text_pattern_lt                    | text_smaller              |
| textanycat                 | textcat                  | texteq                   | textlike         | textlike          | textlikeeq                         | textlikeeq                |
| textin                     | textlike                 | textne                   | textlike         | textout           | textrecv                           | textlikeeq                |
| textlikeeq                 | textsend                 | thesaurus_init           | thesaurus_lexize | tideq             | tidge                              | tidgt                     |
| tidin                      | tidlarger                | tidle                    | tidlt            | tidne             | tidout                             | tidrecv                   |
| tidsend                    | tidsmaller               | time                     | time_cmp         | time_eq           | time_ge                            | time_gt                   |
| time_hash                  | time_in                  | time_larger              | time_le          | time_lt           | time_min_interval                  | time_min_time             |
| time_ne                    | time_out                 | time_pl_interval         | time_recv        | time_send         | time_smaller                       | time_transform            |
| timestamp_pl               | timemini                 | timepl                   | timestamp        | timestamp_cmp     | timestamp_cmp_date                 | timestamp_cmp_timestamptz |
| timestamp_eq               | timestamp_eq_date        | timestamp_eq_timestamptz | timestamp_ge     | timestamp_ge_date | timestamp_ge_timestamptz           | timestamp_gt              |
| timestamp_gt_date          | timestamp_gt_timestamptz | timestamp_hash           | timestamp_in     | timestamp_larger  | timestamp_le                       | timestamp_le_date         |

|                             |                            |                            |                            |                    |                         |                            |
|-----------------------------|----------------------------|----------------------------|----------------------------|--------------------|-------------------------|----------------------------|
| timestamp_le_timestamptz    | timestamptz                | timestamptz                | timestamp_timestamptz      | timestamptz        | timestamptz             | timestamp_ne               |
| timestamp_ne_date           | timestamptz                | timestamptz                | timestamp_pl_interval      | timestamptz        | timestamptz             | timestamp_smaller          |
| timestamp_sortsupport       | timestamptz                | timestamptz                | timestamp_modout           | timestamptz        | timestamptz             | timestamptz_cmp_date       |
| timestamptz_cmp_timestamptz | timestamptz_eq             | timestamptz_eq_date        | timestamptz_eq_timestamptz | timestamptz_eq     | timestamptz_eq_date     | timestamptz_ge_timestamptz |
| timestamptz_gt              | timestamptz_gt_date        | timestamptz_gt_timestamptz | timestamptz_in             | timestamptz_larger | timestamptz_le          | timestamptz_le_date        |
| timestamptz_le_timestamptz  | timestamptz_lt             | timestamptz_lt_date        | timestamptz_lt_timestamptz | timestamptz_mi     | timestamptz_mi_interval | timestamptz_ne             |
| timestamptz_ne_date         | timestamptz_ne_timestamptz | timestamptz_out            | timestamptz_pl_interval    | timestamptz_recv   | timestamptz_send        | timestamptz_smaller        |
| timestamptz_tzmodin         | timestamptz_tzmodout       | timetypmodin               | timetypmodout              | timetz             | timetz_cmp              | timetz_eq                  |
| timetz_ge                   | timetz_gt                  | timetz_hash                | timetz_in                  | timetz_larger      | timetz_le               | timetz_lt                  |
| timetz_mi_interval          | timetz_ne                  | timetz_out                 | timetz_pl_interval         | timetz_recv        | timetz_send             | timetz_smaller             |
| timetzdate_pl               | timetz_tzmodin             | timetz_tzmodout            | timezone (2069)            | timezone (1159)    | timezone (2037)         | timezone (2070)            |

|                    |                      |                   |                    |                         |                                |                   |
|--------------------|----------------------|-------------------|--------------------|-------------------------|--------------------------------|-------------------|
| timezone (1026)    | timezone (2038)      | interval ct       | interval eq        | interval ge             | interval gt                    | interval in       |
| tintervalle        | tintervalle neq      | tintervalle ge    | tintervalle ng     | tintervalle le          | tintervalle lt                 | tintervalle ne    |
| tintervallt        | tintervalle ne       | tinterval out     | tinterval ov       | tinterval rcv           | tinterval same                 | tinterval send    |
| tintervalstart     | to_ascii (1845)      | to_ascii (1847)   | to_ascii (1846)    | trigger_in              | trigger_out                    | ts_match_query    |
| ts_match_text      | ts_match_text        | ts_match_text     | ts_rank            | ts_rank_cd              | ts_rewrite                     | ts_stat           |
| ts_token_type      | ts_tokenize          | ts_tokenize       | ts_match           | ts_match                | ts_match                       | ts_query_and      |
| tsquery_cmp        | tsquery_eq           | tsquery_ge        | tsquery_gt         | tsquery_le              | tsquery_lt                     | tsquery_ne        |
| tsquery_not        | tsquery_or           | tsquery_in        | tsquery_out        | tsquery_rcv             | tsquery_send                   | tsrange           |
| tsrange_subdiff    | tstrange             | tstrange_subdiff  | tsvector_cmp       | tsvector_concat         | tsvector_eq                    | tsvector_ge       |
| tsvector_gt        | tsvector_le          | tsvector_lt       | tsvector_ne        | tsvector_update_trigger | tsvector_update_trigger_column | tsvector_in       |
| tsvectorout        | tsvector_recv        | tsvectorsend      | txid_current       | txid_current_snapshot   | txid_snapshot_in               | txid_snapshot_out |
| txid_snapshot_recv | txid_snapshot_send   | txid_snapshot_xip | txid_snapshot_xmax | txid_snapshot_xmin      | txid_visible_in_snapshot       | uhc_to_utf8       |
| unique_key_recheck | unknown              | unknown           | unknownrecv        | unknownsend             | unnesst                        | utf8_to_big5      |
| utf8_to_euc_cn     | utf8_to_euc_jis_2004 | utf8_to_euc_jp    | utf8_to_euc_kr     | utf8_to_euc_tw          | utf8_to_gb18030                | utf8_to_gb_k      |

|                    |                            |                             |                   |                   |                        |                  |
|--------------------|----------------------------|-----------------------------|-------------------|-------------------|------------------------|------------------|
| utf8_to_iso8859    | utf8_to_iso8859_1          | utf8_to_johab               | utf8_to_koi8r     | utf8_to_koi8u     | utf8_to_shift_jis_2004 | utf8_to_sjis     |
| utf8_to_uhc        | utf8_to_win                | uuid_cmp                    | uuid_eq           | uuid_ge           | uuid_gt                | uuid_hash        |
| uuid_in            | uuid_le                    | uuid_lt                     | uuid_ne           | uuid_out          | uuid_recv              | uuid_send        |
| var_pop            | var_samp                   | varbit                      | varbit_in         | varbit_out        | varbit_recv            | varbit_send      |
| varbit_transform   | varbitcmp                  | varbiteq                    | varbitge          | varbitgt          | varbitle               | varbitlt         |
| varbitne           | varbittypmodin             | varbittypmodout             | varchar           | varchar_transform | varcharin              | varcharout       |
| varcharrecv        | varcharsend                | varchartypmodin             | varchartypmodout  | variance          | void_in                | void_out         |
| void_recv          | void_send                  | win_to_utf8                 | win1250_to_latin2 | win1250_to_mirc   | win1251_to_iso         | win1251_to_koi8r |
| win1251_to_mic     | win1251_to_win866          | win866_to_iso               | win866_to_koi8r   | win866_to_mic     | win866_to_win1251      | xideq            |
| xideqint4          | xidin                      | xidout                      | xidrecv           | xidsend           | xml                    | xml_in           |
| xml_is_well_formed | xml_is_well_formed_content | xml_is_well_formed_document | xml_output        | xml_recv          | xml_send               | xmlagg           |
| xmlcomment         | xmlconcat2                 | xmlexists                   | xmlvalidate       | -                 | year_in                | year_out         |
| year_recv          | year_send                  | yeartypmodin                | yeartypmodout     | year_eq           | year_ne                | year_lt          |
| year_le            | year_gt                    | year_ge                     | year_cmp          | year_hash         | year_larger            | year_smaller     |
| year_mi            | year_mi_int4               | int4_mi_year                | year_pl           | year_pl_int4      | int4_pl_year           | int4_year        |
| year_int4          | date_year                  | numeric_year                | text_year         | time_year         | timestamp_year         | timestampz_year  |

|                      |                           |   |   |   |   |   |
|----------------------|---------------------------|---|---|---|---|---|
| bpcharlikeb<br>pchar | bpcharnl<br>ikebpch<br>ar | - | - | - | - | - |
|----------------------|---------------------------|---|---|---|---|---|

### 📖 说明

升级模式下，不支持调用变长参数的系统函数，如concat。

下述列表为GaussDB实现系统内部功能所使用的函数，不推荐使用，若需使用，请联系华为技术支持工程师。

- `spread_collect()`

描述：该函数用于计算某段时间内最大和最小值得差值，用于聚合函数的数据收集过程。

参数：s real[]、v real[]

返回值类型：real[]
- `spread_final()`

描述：该函数用于计算某段时间内最大和最小值得差值，用于聚合函数的数据最终处理过程。

参数：s real[]

返回值类型：real
- `spread_internal()`

描述：该函数用于计算某段时间内最大和最小值得差值，用于聚合函数的数据中间过程。

参数：s real[]、v real

返回值类型：real[]
- `xidin4()`

描述：输入4字节的xid。

参数：cstring

返回值类型：xid32
- `set_hashbucket_info()`

描述：设置哈希桶信息。

参数：text

返回值类型：boolean
- `gap_fill_internal()`

描述：返回参数列表中第一个非NULL的参数值。

参数：s anyelement、v anyelement

返回值类型：anyelement
- `int1send()`

描述：将无符号一字节整数打包放入内部数据缓冲流。

参数：tinyint

返回值类型：bytea

- `is_contain_namespace()`  
描述：查找表名和namespace分割的位置，如果不存在namespace，返回0。  
参数：relationname name  
返回值类型：integer
- `is_oid_in_group_members()`  
描述：不支持  
参数：node\_oid oid、group\_members oidvector\_extend  
返回值类型：boolean
- `isubmit_on_nodes_internal()`  
描述：不支持  
参数：job bigint、node\_name name、database name、what text、next\_date timestamp without time zone、job\_interval text  
返回值类型：integer
- `listagg()`  
描述：list类型agg聚集函数。  
参数：smallint、text  
返回值类型：text
- `log_fdw_validator()`  
描述：验证函数。  
参数：text[]、oid  
返回值类型：void
- `nvarchar2typmodin()`  
描述：获取varchar的typmod信息。  
参数：cstring[]  
返回值类型：integer
- `nvarchar2typmodout()`  
描述：获取varchar的typmod信息，并构造字符串返回。  
参数：integer  
返回值类型：cstring
- `pg_nodes_memmon()`  
描述：不支持。  
参数：nan  
返回值类型：innernname text、innerusedmem bigint、innertopctxt bigint、nname text、usedmem text、sharedbuffercache text、topcontext text
- `read_disable_conn_file()`  
描述：读取禁止的连接文件。  
参数：nan  
返回值类型：disconn\_mode text、disconn\_host text、disconn\_port text、local\_host text、local\_port text、redo\_finished text
- `regex_like_m()`  
描述：正则匹配，判断字符串是否符合给定的正则表达式。

- 参数: text、text  
返回值类型: boolean
- update\_pgjob()  
描述: 更新job。  
参数: bigint、"char"、bigint、timestamp without time zone、timestamp without time zone、timestamp without time zone、timestamp without time zone、timestamp without time zone、smallint、text  
返回值类型: void
  - enum\_cmp()  
描述: 枚举类比较函数, 用于判断两个枚举类是否相等, 以及相对大小。  
参数: anyenum、anyenum  
返回值类型: integer
  - enum\_eq()  
描述: 枚举类比较函数, 用于实现=符号。  
参数: anyenum、anyenum  
返回值类型: boolean
  - enum\_first()  
描述: 返回枚举类中的第一个元素。  
参数: anyenum  
返回值类型: anyenum
  - enum\_ge()  
描述: 枚举类比较函数, 用于实现>=符号。  
参数: anyenum、anyenum  
返回值类型: boolean
  - enum\_gt()  
描述: 枚举类比较函数, 用于实现>符号。  
参数: anyenum、anyenum  
返回值类型: boolean
  - enum\_in()  
描述: 枚举类比较函数, 用于判断元素是否在枚举类中。  
参数:cstring、oid  
返回值类型: anyenum
  - enum\_larger()  
描述: 枚举类比较函数, 用于实现>符号。  
参数: anyenum、anyenum  
返回值类型: anyenum
  - enum\_last()  
描述: 返回枚举类中的最后一个元素。  
参数: anyenum  
返回值类型: anyenum

- `enum_le()`  
描述：枚举类比较函数，用于实现`<=`符号。  
参数：anyenum、anyenum  
返回值类型：boolean
- `enum_lt()`  
描述：枚举类比较函数，用于实现`<`符号。  
参数：anyenum、anyenum  
返回值类型：boolean
- `enum_smaller()`  
描述：枚举类比较函数，用于实现`<`符号。  
参数：anyenum、anyenum  
返回值类型：boolean
- `node_oid_name()`  
描述：不支持  
参数：oid  
返回值类型：cstring
- `pg_buffercache_pages()`  
描述：从共享buffer缓存里读取数据。  
参数：nan  
返回值类型：bufferid integer、relfilenode oid、bucketid smallint、storage\_type oid、reltablespace oid、reldatabase oid、relforknumber smallint、relblocknumber bigint、isdirty boolean、usage\_count smallint
- `pg_check_xidlimit()`  
描述：判断nextxid是否`>=` xidwarnlimit。  
参数：nan  
返回值类型：boolean
- `pg_comm_delay()`  
描述：展示单个DN的通信库时延状态。  
参数：nan  
返回值类型：text、text、integer、integer、integer、integer
- `pg_comm_rcv_stream()`  
描述：展示单个DN上所有的通信库接收流状态。  
参数：nan  
返回值类型：text、bigint、text、bigint、integer、integer、integer、text、bigint、integer、integer、integer、bigint、bigint、bigint、bigint
- `pg_comm_send_stream()`  
描述：展示单个DN上所有的通信库发送流状态。  
参数：nan  
返回值类型：text、bigint、text、bigint、integer、integer、integer、text、bigint、integer、integer、integer、bigint、bigint、bigint、bigint
- `pg_comm_status()`



描述：展示单个DN的通信状态。

参数：nan

返回值类型：text、integer、integer、bigint、bigint、bigint、bigint、bigint、integer、integer、integer、integer、integer

- pg\_log\_comm\_status()

描述：在dn上打印一些log。

参数：nan

返回值类型：boolean

- pg\_parse\_clog()

描述：解析clog获取普通表的xid的status。

参数：nan

返回值类型：xid xid、status text

- pg\_parse\_clog(bucketid)

描述：解析clog获取指定bucketid的xid的status。

参数：bucketid, hashbucket表的物理bucketid, 普通表是-1。

返回值类型：xid xid、status text

- pg\_pool\_ping()

描述：设置PoolerPing。

参数：boolean

返回值类型：SETOF boolean

- pg\_pool\_validate()

描述：通过比较pgxc\_node系统表中的字段，验证连接是否可用。

参数：clear boolean、co\_node\_namecstring

返回值类型：pid bigint、node\_name text

- pg\_resume\_bkp\_flag()

描述：用于备份恢复获取delay xlong标志。

参数：slot\_name name

返回值类型：start\_backup\_flag boolean、to\_delay boolean、ddl\_delay\_recycle\_ptr text、rewind\_time text

- gs\_static\_threadpool\_ctrl\_status()

描述：查询线程池中静态池线程相关统计信息。CN线程池开启下分布式CN支持查询相关静态池信息，DN返回空行。

参数：nan

返回值：text node\_name、int group\_id、text worker\_info

表 7-172 GS\_STATIC\_THREADPOOL\_CTRL\_STATUS 字段

| 名称        | 类型       | 描述           |
|-----------|----------|--------------|
| node_name | OUT text | 实例名。         |
| group_id  | OUT int  | 线程池group组id。 |

| 名称          | 类型       | 描述                                                                                                                                                                                                                                                                                                                                                          |
|-------------|----------|-------------------------------------------------------------------------------------------------------------------------------------------------------------------------------------------------------------------------------------------------------------------------------------------------------------------------------------------------------------|
| worker_info | OUT text | <p>描述当前group组线程池运行中的动态的统计信息。包括如下信息：</p> <p>default、default_s：线程数量。动态线程池默认值，静态线程池默认值。</p> <p>expect、expect_s：线程数量。动态线程池预期值，静态线程池预期值。</p> <p>actual：实际运行的线程数量，包括动态池线程和静态池线程。</p> <p>static threads limit：当前group组配置的静态池线程数。</p> <p>has static threads：当前group组是否创建静态池。默认为0，表示没有创建。</p> <p>idle static threads：空闲的静态池线程个数。</p> <p>wait session num：等待的会话数。</p> |

- pg\_stat\_get\_pooler\_status()

描述：查询pooler中的缓存连接状态。

参数：nan

返回值类型：详见下表

表 7-173 pg\_stat\_get\_pooler\_status 返回值字段

| 名称             | 类型          | 描述                                                                                                                     |
|----------------|-------------|------------------------------------------------------------------------------------------------------------------------|
| database_name  | OUT text    | 数据库名称。                                                                                                                 |
| user_name      | OUT text    | 用户名。                                                                                                                   |
| tid            | OUT bigint  | 非线程池逻辑下为连接CN的线程id，线程池逻辑下为连接CN的sessionid。                                                                               |
| pgoptions      | OUT text    | 数据库连接选项，详见 <a href="#">连接参数</a> 描述的options字段。                                                                          |
| node_oid       | OUT bigint  | 连接的实例节点OID。                                                                                                            |
| in_use         | OUT boolean | <p>连接是否正被使用。</p> <ul style="list-style-type: none"> <li>t ( true )：表示连接正在使用。</li> <li>f ( false )：表示连接没有使用。</li> </ul> |
| session_params | OUT text    | 由此连接下发的GUC session参数。                                                                                                  |
| fdsock         | OUT bigint  | 本端socket。                                                                                                              |
| local_host     | OUT text    | 本端IP。                                                                                                                  |

| 名称          | 类型            | 描述                                           |
|-------------|---------------|----------------------------------------------|
| local_port  | OUT<br>bigint | 本端端口号。                                       |
| remote_host | OUT text      | 对端IP。                                        |
| remote_port | OUT<br>bigint | 对端端口号。                                       |
| remote_pid  | OUT<br>bigint | 对端处于非线程池逻辑下为对端的线程id，对端处于线程池逻辑下为对端的sessionid。 |
| used_count  | OUT<br>bigint | 该连接的复用次数。                                    |
| idx         | OUT<br>bigint | 通信对端DN在本CN内的标识编号。                            |
| streamid    | OUT<br>bigint | 通信流在物理连接中的标识编号。                              |

- `get_node_modulo()`  
描述：计算节点在group中的下标。  
参数：详见下表

表 7-174 `get_node_modulo` 入参列表

| 参数        | 类型     | 描述             | 取值范围                    |
|-----------|--------|----------------|-------------------------|
| node_oid  | IN oid | 节点OID。         | [0, 2 <sup>32</sup> -1] |
| group_oid | IN oid | nodegroup的OID。 | [0, 2 <sup>32</sup> -1] |

返回值类型：uint4

- `check_murmurhash_route_node()`  
描述：计算key分布的节点是否正确。  
参数：详见下表

表 7-175 `check_murmurhash_route_node` 入参列表

| 参数          | 类型       | 描述                | 取值范围                    |
|-------------|----------|-------------------|-------------------------|
| key         | IN text  | 表示hash键的字符串。      | -                       |
| node_modulo | IN uint4 | 节点在nodegroup中的下标。 | [0, 2 <sup>32</sup> -1] |
| node_num    | IN uint4 | nodegroup的节点数量。   | [0, 2 <sup>32</sup> -1] |

返回值类型：uint4

- `gs_libcomm_fd_info()`  
描述：查询libcomm通信库socket长连接信息。  
参数：nan  
返回值：详见下表

表 7-176 `gs_libcomm_fd_info` 返回值字段

| 名称          | 类型         | 描述                                                                                                                                                                                                              |
|-------------|------------|-----------------------------------------------------------------------------------------------------------------------------------------------------------------------------------------------------------------|
| node_name   | OUT text   | DN实例名。                                                                                                                                                                                                          |
| ip          | OUT text   | DN的IP。                                                                                                                                                                                                          |
| ctrl_port   | OUT bigint | 控制通道端口。                                                                                                                                                                                                         |
| data_port   | OUT bigint | 数据通道端口。                                                                                                                                                                                                         |
| remote_name | OUT text   | 对端DN实例名。                                                                                                                                                                                                        |
| remote_ip   | OUT text   | 对端IP。                                                                                                                                                                                                           |
| remote_port | OUT bigint | 对端端口号。                                                                                                                                                                                                          |
| local_ip    | OUT text   | 本地IP。                                                                                                                                                                                                           |
| local_port  | OUT bigint | 本地端口号。                                                                                                                                                                                                          |
| fd          | OUT bigint | socket连接。                                                                                                                                                                                                       |
| type        | OUT text   | TCP连接通道类型，包括： <ul style="list-style-type: none"><li>• DATA_SEND_FD：数据通道发送端的socket。</li><li>• DATA_RECV_FD：数据通道接收端的socket。</li><li>• CTL_SEND_FD：控制通道发送端的socket。</li><li>• CTL_RECV_FD：控制通道接收端的socket。</li></ul> |

#### 说明

该函数只能在DN上使用。若函数返回空，表示当前DN实例未建立libcomm长连接。

- `gs_libcomm_memory_info()`  
描述：查询当前libcomm通信库内部内存使用的基础配置信息。  
参数：nan

返回值：详见下表

**表 7-177** gs\_libcomm\_memory\_info 返回值字段

| 名称                    | 类型         | 描述                                         |
|-----------------------|------------|--------------------------------------------|
| node_name             | OUT text   | DN实例名。                                     |
| current_used_memory   | OUT bigint | libcomm通信库使用内存，单位为字节（byte）。                |
| current_data_item_num | OUT bigint | libcomm无锁队列数据块个数。                          |
| init_mailbox_memory   | OUT bigint | libcomm初始化mailbox使用的内存，单位为字节（byte）。        |
| max_datanode          | OUT bigint | libcomm通信库支持的最大DN个数。                       |
| max_stream            | OUT bigint | libcomm单个TCP连接支持的最大数据流个数。                  |
| max_quota_size        | OUT bigint | libcomm逻辑连接的buffer总大小，单位为字节（byte）。         |
| max_usable_memory     | OUT bigint | libcomm通信库缓存最大可使用内存，单位为字节（byte）。           |
| max_memory_pool       | OUT bigint | libcomm通信库在每个DN上可以使用的内存资源池总大小，单位为字节（byte）。 |

- gs\_validate\_ext\_listen\_ip()

描述：连接DN实例执行，查询连接原扩展IP的无效的DN实例上的业务线程并支持清理。

参数：详见[表7-178](#)。

返回值：bigint pid、text node\_name

注意：该函数仅用于当扩展IP被reload之后，原扩展IP上仍然存在旧的连接，该函数支持原IP连接所在线程被清理。执行该函数会导致扩展IP通信侦听被清理，运维操作请谨慎使用。当前仅支持连接DN执行，并由管理员下发。

**表 7-178** GS\_VALIDATE\_EXT\_LISTEN\_IP 字段

| 名称                 | 类型         | 描述                   |
|--------------------|------------|----------------------|
| clear              | IN cstring | 是否清理，on清理，off不清理。    |
| validate_node_name | IN cstring | 指定所要清理扩展IP连接所在DN实例名。 |
| validate_ip        | IN cstring | 指定所要清理具体的扩展IP。       |
| pid                | OUT bigint | 被清理的扩展IP连接所在业务线程ID。  |
| node_name          | OUT text   | 被清理的扩展IP连接所在实例名。     |

- `gs_comm_listen_address_ext_info()`  
 描述：显示当前实例连接listen\_address\_ext配置扩展IP的DFX信息。  
 参数：nan  
 返回值类型：text node\_name、text app、bigint tid、integer lwtid、bigint query\_id、integer socket、text remote\_ip、text remote\_port、text local\_ip、text local\_port

**表 7-179 GS\_COMM\_LISTEN\_ADDRESS\_EXT\_INFO 字段**

| 名称          | 类型          | 描述                  |
|-------------|-------------|---------------------|
| node_name   | OUT text    | 描述当前实例名。            |
| app         | OUT text    | 描述当前连接DN的客户端。       |
| tid         | OUT bigint  | 描述当前线程的线程号。         |
| lwtid       | OUT integer | 描述当前线程的轻量级线程号。      |
| query_id    | OUT bigint  | 描述当前线程的查询ID。        |
| socket      | OUT integer | 描述当前物理连接的socket fd。 |
| remote_ip   | OUT text    | 描述当前连接对端IP。         |
| remote_port | OUT text    | 描述当前连接对端port。       |
| local_ip    | OUT text    | 描述当前连接本端IP。         |
| local_port  | OUT text    | 描述当前连接本端port。       |

- `gs_get_global_listen_address_ext_info`  
 描述：CN上提供查询全局扩展IP配置信息。  
 参数：详见[表7-180](#)。  
 返回值类型：text node\_name、text host、text port、text ext\_listen\_ip  
 注意：若函数入参为“all”，则函数依赖ext\_ip\_info静态配置文件，若文件异常需要依赖CM/OM工具修复，此时无法实时更新配置。用户可以通过入参为“primary”获取所有主DN相关配置信息。

**表 7-180 GS\_GET\_GLOBAL\_LISTEN\_ADDRESS\_EXT\_INFO 字段**

| 名称            | 类型         | 描述                    |
|---------------|------------|-----------------------|
| dn_mode       | IN cstring | 指定显示的DN范围，null默认查询所有。 |
| node_name     | OUT text   | DN实例名。                |
| host          | OUT text   | DN实例侦听IP。             |
| port          | OUT text   | DN实例侦听port。           |
| ext_listen_ip | OUT text   | DN实例侦听扩展IP。           |

- `gs_get_listen_address_ext_info()`  
描述：提供查询当前实例扩展IP配置信息。  
参数：nan  
返回值类型：text node\_name、text host、bigint port、text ext\_listen\_ip。

表 7-181 GS\_GET\_LISTEN\_ADDRESS\_EXT\_INFO

| 名称            | 类型         | 描述          |
|---------------|------------|-------------|
| node_name     | OUT text   | DN实例名。      |
| host          | OUT text   | DN实例侦听IP。   |
| port          | OUT bigint | DN实例侦听port。 |
| ext_listen_ip | OUT text   | DN实例侦听扩展IP。 |

- `psortoptions()`  
描述：返回psort属性。  
参数：text[]、boolean  
返回值类型：bytea
- `remove_job_class_depend()`  
描述：移除job依赖。  
参数：oid  
返回值类型：void
- `xideq4()`  
描述：对比两个xid是否相等。  
参数：xid32、xid32  
返回值类型：boolean
- `xideqint8()`  
描述：对比两个xid是否相等。  
参数：xid、bigint  
返回值类型：boolean
- `xidlt()`  
描述：返回xid1 < xid2是否成立。  
参数：xid、xid  
返回值类型：boolean
- `xidlt4()`  
描述：返回xid1 < xid2是否成立。  
参数：xid32、xid32  
返回值类型：boolean
- `get_local_cont_query_stat()`  
描述：获取本机节点的指定持续计算视图统计信息。

参数: cq\_id oid

返回值类型: cq oid、w\_in\_rows int8、w\_in\_bytes int8、w\_out\_rows int8、w\_out\_bytes int8、w\_pendings int8、w\_errors int8、r\_in\_rows int8、r\_in\_bytes int8、r\_out\_rows int8、r\_out\_bytes int8、r\_errors int8、c\_in\_rows int8、c\_in\_bytes int8、c\_out\_rows int8、c\_out\_bytes int8、c\_pendings int8、c\_errors int8

- get\_local\_cont\_query\_stats()

描述: 获取本机节点的所有持续计算视图统计信息。

参数: nan

返回值类型: cq oid、w\_in\_rows int8、w\_in\_bytes int8、w\_out\_rows int8、w\_out\_bytes int8、w\_pendings int8、w\_errors int8、r\_in\_rows int8、r\_in\_bytes int8、r\_out\_rows int8、r\_out\_bytes int8、r\_errors int8、c\_in\_rows int8、c\_in\_bytes int8、c\_out\_rows int8、c\_out\_bytes int8、c\_pendings int8、c\_errors int8

- get\_cont\_query\_stats()

描述: 获取各个DN节点的所有持续计算视图统计信息。

参数: nan

返回值类型: node name、cq oid、w\_in\_rows int8、w\_in\_bytes int8、w\_out\_rows int8、w\_out\_bytes int8、w\_pendings int8、w\_errors int8、r\_in\_rows int8、r\_in\_bytes int8、r\_out\_rows int8、r\_out\_bytes int8、r\_errors int8、c\_in\_rows int8、c\_in\_bytes int8、c\_out\_rows int8、c\_out\_bytes int8、c\_pendings int8、c\_errors int8

- reset\_local\_cont\_query\_stat()

描述: 复位本机节点的指定持续计算视图统计信息。

参数: cq\_id oid

返回值类型: boolean

- reset\_local\_cont\_query\_stats()

描述: 复位本机节点的指定持续计算视图的关联统计信息。

参数: cq\_id oid

返回值类型: boolean

- reset\_cont\_query\_stats()

描述: 复位各个DN节点的STREAM对象对应的持续计算视图统计信息。

参数: stream\_id oid

返回值类型: boolean

- check\_cont\_query\_schema\_changed()

描述: 判断指定持续计算视图的schema change状态。

参数: cq\_id oid

返回值类型: boolean

- gs\_get\_standby\_cluster\_barrier\_status()

描述: 查看备cn/dn的barrier日志回放情况, 包括已接收到的最新barrier点、已接收到的最新barrier点的LSN, 上一次回放的barrier点, 回放的目标barrier点。

参数: nan

返回值类型: barrier\_id text、barrier\_lsn text、recovery\_id text、target\_id text



备注：调用该函数的用户需要具有SYSADMIN权限或具有OPRADMIN权限，运维管理员角色须打开operate\_mode。

- gs\_set\_standby\_cluster\_target\_barrier\_id()**  
 描述：设置回放的目标barrier点。  
 参数：barrier\_id字符串  
 返回值类型：target\_id text  
 备注：调用该函数的用户需要具有SYSADMIN权限或具有OPRADMIN权限，运维管理员角色须打开operate\_mode。
- gs\_query\_standby\_cluster\_barrier\_id\_exist()**  
 描述：查询指定barrier点备机是否接收到。  
 参数：barrier\_id字符串  
 返回值类型：boolean  
 备注：调用该函数的用户需要具有SYSADMIN权限或具有OPRADMIN权限，运维管理员角色须打开operate\_mode。
- standby\_read\_status()**  
 描述：用于“分布式备机读”功能，获取集群内部所有DN的csn快照信息和主备差异时长，以及最后一次备机读查询所用的csn快照信息。  
 参数：nan  
 返回值类型：text、text、text、integer、bigint、bigint、bigint

表 7-182 standby\_read\_status 字段

| 名称            | 类型      | 描述                                    |
|---------------|---------|---------------------------------------|
| name          | text    | DN节点名称。                               |
| type          | text    | DN节点类型。（主机为primary，备机为standby）        |
| host          | text    | DN节点所使用的IP。                           |
| port          | integer | DN节点所使用的PORT。                         |
| collected_csn | bigint  | 该DN的csn快照信息。（主机为0，备机为当前收集到的csn）       |
| delay         | bigint  | 主备DN之间的差异，单位为毫秒。                      |
| visited_csn   | bigint  | 最后一次备机读查询使用的csn信息（仅最后一次查询执行的备机有值其余为0） |

- gs\_shutdown\_cross\_region\_walsenders()**  
 描述：中断跨集群流式复制。  
 参数：nan  
 返回值类型：void  
 备注：调用该函数的用户需要具有SYSADMIN权限或具有OPRADMIN权限，运维管理员角色须打开operate\_mode。  
 以下流函数虽存在但功能尚未支持，不建议使用：

streaming\_int8\_avg\_gather、streaming\_numeric\_avg\_gather、streaming\_float8\_avg\_gather、streaming\_interval\_avg\_gather、streaming\_int8\_sum\_gather、streaming\_int2\_int4\_sum\_gather。

- is\_dblink\_in\_transaction()  
描述：判断当前事务中是否使用了oid对应的DATABASE LINK。  
参数：oid  
返回值类型：boolean
- dblink\_has\_updatasent()  
描述：判断当前事务中是否使用oid对应的DATABASE LINK发送了dml语句且未提交。  
参数：oid  
返回值类型：boolean
- get\_last\_xmin\_by\_oid()  
描述：通过表的oid获取该表所有字段中最大的xmin值。  
参数：oid  
返回值类型：xid
- get\_relid\_by\_relname()  
描述：通过表的表名及relnamespace获取表的oid。  
参数：cstring、oid  
返回值类型：oid
- btint12cmp()  
描述：比较两个参数的大小关系，大于返回正数，等于返回0，小于返回负数。  
参数：int1、int2  
返回值类型：integer
- btint14cmp()  
描述：比较两个参数的大小关系，大于返回正数，等于返回0，小于返回负数。  
参数：int1、int4  
返回值类型：integer
- btint18cmp()  
描述：比较两个参数的大小关系，大于返回正数，等于返回0，小于返回负数。  
参数：int1、int8  
返回值类型：integer
- btint116cmp()  
描述：比较两个参数的大小关系，大于返回正数，等于返回0，小于返回负数。  
参数：int1、int16  
返回值类型：integer
- btint1numericcmp()  
描述：比较两个参数的大小关系，大于返回正数，等于返回0，小于返回负数。  
参数：int1、numeric  
返回值类型：integer
- btint21cmp()

描述：比较两个参数的大小关系，大于返回正数，等于返回0，小于返回负数。

参数：int2、int1

返回值类型：integer

- btint216cmp()

描述：比较两个参数的大小关系，大于返回正数，等于返回0，小于返回负数。

参数：int2、int16

返回值类型：integer

- btint2numericcmp()

描述：比较两个参数的大小关系，大于返回正数，等于返回0，小于返回负数。

参数：int2、numeric

返回值类型：integer

- btint41cmp()

描述：比较两个参数的大小关系，大于返回正数，等于返回0，小于返回负数。

参数：int4、int1

返回值类型：integer

- btint416cmp()

描述：比较两个参数的大小关系，大于返回正数，等于返回0，小于返回负数。

参数：int4、int16

返回值类型：integer

- btint4numericcmp()

描述：比较两个参数的大小关系，大于返回正数，等于返回0，小于返回负数。

参数：int4、numeric

返回值类型：integer

- btint81cmp()

描述：比较两个参数的大小关系，大于返回正数，等于返回0，小于返回负数。

参数：int8、int1

返回值类型：integer

- btint816cmp()

描述：比较两个参数的大小关系，大于返回正数，等于返回0，小于返回负数。

参数：int8、int16

返回值类型：integer

- btint8numericcmp()

描述：比较两个参数的大小关系，大于返回正数，等于返回0，小于返回负数。

参数：int8、numeric

返回值类型：integer

- btint161cmp()

描述：比较两个参数的大小关系，大于返回正数，等于返回0，小于返回负数。

参数：int16、int1

返回值类型：integer

- btint162cmp()

描述: 比较两个参数的大小关系, 大于返回正数, 等于返回0, 小于返回负数。

参数: int16、int2

返回值类型: integer

- btint164cmp()

描述: 比较两个参数的大小关系, 大于返回正数, 等于返回0, 小于返回负数。

参数: int16、int4

返回值类型: integer

- btint168cmp()

描述: 比较两个参数的大小关系, 大于返回正数, 等于返回0, 小于返回负数。

参数: int16、int8

返回值类型: integer

- btnumericint1cmp()

描述: 比较两个参数的大小关系, 大于返回正数, 等于返回0, 小于返回负数。

参数: numeric、int1

返回值类型: integer

- btnumericint2cmp()

描述: 比较两个参数的大小关系, 大于返回正数, 等于返回0, 小于返回负数。

参数: numeric、int2

返回值类型: integer

- btnumericint4cmp()

描述: 比较两个参数的大小关系, 大于返回正数, 等于返回0, 小于返回负数。

参数: numeric、int4

返回值类型: integer

- btnumericint8cmp()

描述: 比较两个参数的大小关系, 大于返回正数, 等于返回0, 小于返回负数。

参数: numeric、int8

返回值类型: integer

- btint16cmp()

描述: 比较两个参数的大小关系, 大于返回正数, 等于返回0, 小于返回负数。

参数: int16、int16

返回值类型: integer

- hashint16()

描述: 计算入参的hash值。

参数: int16

返回值类型: integer

- hashint1\_numeric()

描述: 计算入参的hash值。

参数: int1

返回值类型: integer

- hashint2\_numeric()

- 描述：计算入参的hash值。  
参数：int2  
返回值类型：integer
- hashint4\_numeric()  
描述：计算入参的hash值。  
参数：int4  
返回值类型：integer
- hashint8\_numeric()  
描述：计算入参的hash值。  
参数：int8  
返回值类型：integer
- int12eq()  
描述：比较两个参数是否相等，如果相等返回true，否则返回false。  
参数：int1、int2  
返回值类型：boolean
- int14eq()  
描述：比较两个参数是否相等，如果相等返回true，否则返回false。  
参数：int1、int4  
返回值类型：boolean
- int18eq()  
描述：比较两个参数是否相等，如果相等返回true，否则返回false。  
参数：int1、int8  
返回值类型：boolean
- int116eq()  
描述：比较两个参数是否相等，如果相等返回true，否则返回false。  
参数：int1、int16  
返回值类型：boolean
- int1numriceq()  
描述：比较两个参数是否相等，如果相等返回true，否则返回false。  
参数：int1、numeric  
返回值类型：boolean
- int21eq()  
描述：比较两个参数是否相等，如果相等返回true，否则返回false。  
参数：int2、int1  
返回值类型：boolean
- int216eq()  
描述：比较两个参数是否相等，如果相等返回true，否则返回false。  
参数：int2、int16  
返回值类型：boolean
- int2numriceq()

描述：比较两个参数是否相等，如果相等返回true，否则返回false。

参数：int2、numeric

返回值类型：boolean

- int41eq()

描述：比较两个参数是否相等，如果相等返回true，否则返回false。

参数：int4、int1

返回值类型：boolean

- int416eq()

描述：比较两个参数是否相等，如果相等返回true，否则返回false。

参数：int4、int16

返回值类型：boolean

- int4numriceq()

描述：比较两个参数是否相等，如果相等返回true，否则返回false。

参数：int4、numeric

返回值类型：boolean

- int81eq()

描述：比较两个参数是否相等，如果相等返回true，否则返回false。

参数：int8、int1

返回值类型：boolean

- int816eq()

描述：比较两个参数是否相等，如果相等返回true，否则返回false。

参数：int8、int16

返回值类型：boolean

- int8numriceq()

描述：比较两个参数是否相等，如果相等返回true，否则返回false。

参数：int8、numeric

返回值类型：boolean

- int161eq()

描述：比较两个参数是否相等，如果相等返回true，否则返回false。

参数：int16、int1

返回值类型：boolean

- int162eq()

描述：比较两个参数是否相等，如果相等返回true，否则返回false。

参数：int16、int2

返回值类型：boolean

- int164eq()

描述：比较两个参数是否相等，如果相等返回true，否则返回false。

参数：int16、int4

返回值类型：boolean

- int168eq()

描述: 比较两个参数是否相等, 如果相等返回true, 否则返回false。

参数: int16、int8

返回值类型: boolean

- numericint1eq()  
描述: 比较两个参数是否相等, 如果相等返回true, 否则返回false。  
参数: numeric、int1  
返回值类型: boolean
- numericint2eq()  
描述: 比较两个参数是否相等, 如果相等返回true, 否则返回false。  
参数: numeric、int2  
返回值类型: boolean
- numericint4eq()  
描述: 比较两个参数是否相等, 如果相等返回true, 否则返回false。  
参数: numeric、int4  
返回值类型: boolean
- numericint8eq()  
描述: 比较两个参数是否相等, 如果相等返回true, 否则返回false。  
参数: numeric、int8  
返回值类型: boolean
- int12ne()  
描述: 比较两个参数是否不相等, 如果不相等返回true, 否则返回false。  
参数: int1、int2  
返回值类型: boolean
- int14ne()  
描述: 比较两个参数是否不相等, 如果不相等返回true, 否则返回false。  
参数: int1、int4  
返回值类型: boolean
- int18ne()  
描述: 比较两个参数是否不相等, 如果不相等返回true, 否则返回false。  
参数: int1、int8  
返回值类型: boolean
- int116ne()  
描述: 比较两个参数是否不相等, 如果不相等返回true, 否则返回false。  
参数: int1、int16  
返回值类型: boolean
- int1numericne()  
描述: 比较两个参数是否不相等, 如果不相等返回true, 否则返回false。  
参数: int1、numeric  
返回值类型: boolean
- int21ne()

描述：比较两个参数是否不相等，如果不相等返回true，否则返回false。

参数：int2、int1

返回值类型：boolean

- int216ne()  
描述：比较两个参数是否不相等，如果不相等返回true，否则返回false。  
参数：int2、int16  
返回值类型：boolean
- int2numericne()  
描述：比较两个参数是否不相等，如果不相等返回true，否则返回false。  
参数：int2、numeric  
返回值类型：boolean
- int41ne()  
描述：比较两个参数是否不相等，如果不相等返回true，否则返回false。  
参数：int4、int1  
返回值类型：boolean
- int416ne()  
描述：比较两个参数是否不相等，如果不相等返回true，否则返回false。  
参数：int4、int16  
返回值类型：boolean
- int4numericne()  
描述：比较两个参数是否不相等，如果不相等返回true，否则返回false。  
参数：int4、numeric  
返回值类型：boolean
- int81ne()  
描述：比较两个参数是否不相等，如果不相等返回true，否则返回false。  
参数：int8、int1  
返回值类型：boolean
- int816ne()  
描述：比较两个参数是否不相等，如果不相等返回true，否则返回false。  
参数：int8、int16  
返回值类型：boolean
- int8numericne()  
描述：比较两个参数是否不相等，如果不相等返回true，否则返回false。  
参数：int8、numeric  
返回值类型：boolean
- int161ne()  
描述：比较两个参数是否不相等，如果不相等返回true，否则返回false。  
参数：int16、int1  
返回值类型：boolean
- int162ne()



描述：比较两个参数是否不相等，如果不相等返回true，否则返回false。

参数：int16、int2

返回值类型：boolean

- int164ne()

描述：比较两个参数是否不相等，如果不相等返回true，否则返回false。

参数：int16、int4

返回值类型：boolean

- int168ne()

描述：比较两个参数是否不相等，如果不相等返回true，否则返回false。

参数：int16、int8

返回值类型：boolean

- numericint1ne()

描述：比较两个参数是否不相等，如果不相等返回true，否则返回false。

参数：numeric、int1

返回值类型：boolean

- numericint2ne()

描述：比较两个参数是否不相等，如果不相等返回true，否则返回false。

参数：numeric、int2

返回值类型：boolean

- numericint4ne()

描述：比较两个参数是否不相等，如果不相等返回true，否则返回false。

参数：numeric、int4

返回值类型：boolean

- numericint8ne()

描述：比较两个参数是否不相等，如果不相等返回true，否则返回false。

参数：numeric、int8

返回值类型：boolean

- int12lt()

描述：比较两个参数是否是小于关系，如果是小于关系返回true，否则返回false。

参数：int1、int2

返回值类型：boolean

- int14lt()

描述：比较两个参数是否是小于关系，如果是小于关系返回true，否则返回false。

参数：int1、int4

返回值类型：boolean

- int18lt()

描述：比较两个参数是否是小于关系，如果是小于关系返回true，否则返回false。

参数：int1、int8

- 返回值类型：boolean
- int116lt()  
描述：比较两个参数是否是小于关系，如果是小于关系返回true，否则返回false。  
参数：int1、int16  
返回值类型：boolean
  - int1numericlt()  
描述：比较两个参数是否是小于关系，如果是小于关系返回true，否则返回false。  
参数：int1、numeric  
返回值类型：boolean
  - int21lt()  
描述：比较两个参数是否是小于关系，如果是小于关系返回true，否则返回false。  
参数：int2、int1  
返回值类型：boolean
  - int216lt()  
描述：比较两个参数是否是小于关系，如果是小于关系返回true，否则返回false。  
参数：int2、int16  
返回值类型：boolean
  - int2numericlt()  
描述：比较两个参数是否是小于关系，如果是小于关系返回true，否则返回false。  
参数：int2、numeric  
返回值类型：boolean
  - int41lt()  
描述：比较两个参数是否是小于关系，如果是小于关系返回true，否则返回false。  
参数：int4、int1  
返回值类型：boolean
  - int416lt()  
描述：比较两个参数是否是小于关系，如果是小于关系返回true，否则返回false。  
参数：int4、int16  
返回值类型：boolean
  - int4numericlt()  
描述：比较两个参数是否是小于关系，如果是小于关系返回true，否则返回false。  
参数：int4、numeric  
返回值类型：boolean
  - int81lt()

描述：比较两个参数是否是小于关系，如果是小于关系返回true，否则返回false。

参数：int8、int1

返回值类型：boolean

- int816lt()

描述：比较两个参数是否是小于关系，如果是小于关系返回true，否则返回false。

参数：int8、int16

返回值类型：boolean

- int8numericlt()

描述：比较两个参数是否是小于关系，如果是小于关系返回true，否则返回false。

参数：int8、numeric

返回值类型：boolean

- int161lt()

描述：比较两个参数是否是小于关系，如果是小于关系返回true，否则返回false。

参数：int16、int1

返回值类型：boolean

- int162lt()

描述：比较两个参数是否是小于关系，如果是小于关系返回true，否则返回false。

参数：int16、int2

返回值类型：boolean

- int164lt()

描述：比较两个参数是否是小于关系，如果是小于关系返回true，否则返回false。

参数：int16、int4

返回值类型：boolean

- int168lt()

描述：比较两个参数是否是小于关系，如果是小于关系返回true，否则返回false。

参数：int16、int8

返回值类型：boolean

- numericint1lt()

描述：比较两个参数是否是小于关系，如果是小于关系返回true，否则返回false。

参数：numeric、int1

返回值类型：boolean

- numericint2lt()

描述：比较两个参数是否是小于关系，如果是小于关系返回true，否则返回false。

参数：numeric、int2

返回值类型：boolean

- `numericint4lt()`  
描述：比较两个参数是否是小于关系，如果是小于关系返回true，否则返回false。  
参数：numeric、int4  
返回值类型：boolean
- `numericint8lt()`  
描述：比较两个参数是否是小于关系，如果是小于关系返回true，否则返回false。  
参数：numeric、int8  
返回值类型：boolean
- `int12gt()`  
描述：比较两个参数是否是大于关系，如果是大于关系返回true，否则返回false。  
参数：int1、int2  
返回值类型：boolean
- `int14gt()`  
描述：比较两个参数是否是大于关系，如果是大于关系返回true，否则返回false。  
参数：int1、int4  
返回值类型：boolean
- `int18gt()`  
描述：比较两个参数是否是大于关系，如果是大于关系返回true，否则返回false。  
参数：int1、int8  
返回值类型：boolean
- `int116gt()`  
描述：比较两个参数是否是大于关系，如果是大于关系返回true，否则返回false。  
参数：int1、int16  
返回值类型：boolean
- `int1numericgt()`  
描述：比较两个参数是否是大于关系，如果是大于关系返回true，否则返回false。  
参数：int1、numeric  
返回值类型：boolean
- `int21gt()`  
描述：比较两个参数是否是大于关系，如果是大于关系返回true，否则返回false。  
参数：int2、int1  
返回值类型：boolean
- `int216gt()`

描述：比较两个参数是否是大于关系，如果是大于关系返回true，否则返回false。

参数：int2、int16

返回值类型：boolean

- int2numericgt()

描述：比较两个参数是否是大于关系，如果是大于关系返回true，否则返回false。

参数：int2、numeric

返回值类型：boolean

- int41gt()

描述：比较两个参数是否是大于关系，如果是大于关系返回true，否则返回false。

参数：int4、int1

返回值类型：boolean

- int416gt()

描述：比较两个参数是否是大于关系，如果是大于关系返回true，否则返回false。

参数：int4、int16

返回值类型：boolean

- int4numericgt()

描述：比较两个参数是否是大于关系，如果是大于关系返回true，否则返回false。

参数：int4、numeric

返回值类型：boolean

- int81gt()

描述：比较两个参数是否是大于关系，如果是大于关系返回true，否则返回false。

参数：int8、int1

返回值类型：boolean

- int816gt()

描述：比较两个参数是否是大于关系，如果是大于关系返回true，否则返回false。

参数：int8、int16

返回值类型：boolean

- int8numericgt()

描述：比较两个参数是否是大于关系，如果是大于关系返回true，否则返回false。

参数：int8、numeric

返回值类型：boolean

- int161gt()

描述：比较两个参数是否是大于关系，如果是大于关系返回true，否则返回false。

参数：int16、int1

返回值类型: boolean

- int162gt()  
描述: 比较两个参数是否是大于关系, 如果是大于关系返回true, 否则返回false。  
参数: int16、int2  
返回值类型: boolean
- int164gt()  
描述: 比较两个参数是否是大于关系, 如果是大于关系返回true, 否则返回false。  
参数: int16、int4  
返回值类型: boolean
- int168gt()  
描述: 比较两个参数是否是大于关系, 如果是大于关系返回true, 否则返回false。  
参数: int16、int8  
返回值类型: boolean
- numericint1gt()  
描述: 比较两个参数是否是大于关系, 如果是大于关系返回true, 否则返回false。  
参数: numeric、int1  
返回值类型: boolean
- numericint2gt()  
描述: 比较两个参数是否是大于关系, 如果是大于关系返回true, 否则返回false。  
参数: numeric、int2  
返回值类型: boolean
- numericint4gt()  
描述: 比较两个参数是否是大于关系, 如果是大于关系返回true, 否则返回false。  
参数: numeric、int4  
返回值类型: boolean
- numericint8gt()  
描述: 比较两个参数是否是大于关系, 如果是大于关系返回true, 否则返回false。  
参数: numeric、int8  
返回值类型: boolean
- int12le()  
描述: 比较两个参数是否是小于或等于关系, 如果是小于或等于关系返回true, 否则返回false。  
参数: int1、int2  
返回值类型: boolean
- int14le()

描述：比较两个参数是否是小于或等于关系，如果是小于或等于关系返回true，否则返回false。

参数：int1、int4

返回值类型：boolean

- int18le()

描述：比较两个参数是否是小于或等于关系，如果是小于或等于关系返回true，否则返回false。

参数：int1、int8

返回值类型：boolean

- int116le()

描述：比较两个参数是否是小于或等于关系，如果是小于或等于关系返回true，否则返回false。

参数：int1、int16

返回值类型：boolean

- int1numericle()

描述：比较两个参数是否是小于或等于关系，如果是小于或等于关系返回true，否则返回false。

参数：int1、numeric

返回值类型：boolean

- int21le()

描述：比较两个参数是否是小于或等于关系，如果是小于或等于关系返回true，否则返回false。

参数：int2、int1

返回值类型：boolean

- int216le()

描述：比较两个参数是否是小于或等于关系，如果是小于或等于关系返回true，否则返回false。

参数：int2、int16

返回值类型：boolean

- int2numericle()

描述：比较两个参数是否是小于或等于关系，如果是小于或等于关系返回true，否则返回false。

参数：int2、numeric

返回值类型：boolean

- int41le()

描述：比较两个参数是否是小于或等于关系，如果是小于或等于关系返回true，否则返回false。

参数：int4、int1

返回值类型：boolean

- int416le()

描述：比较两个参数是否是小于或等于关系，如果是小于或等于关系返回true，否则返回false。

参数：int4、int16

返回值类型：boolean

- `int4numericle()`  
描述：比较两个参数是否是小于或等于关系，如果是小于或等于关系返回true，否则返回false。  
参数：int4、numeric  
返回值类型：boolean
- `int81le()`  
描述：比较两个参数是否是小于或等于关系，如果是小于或等于关系返回true，否则返回false。  
参数：int8、int1  
返回值类型：boolean
- `int816le()`  
描述：比较两个参数是否是小于或等于关系，如果是小于或等于关系返回true，否则返回false。  
参数：int8、int16  
返回值类型：boolean
- `int8numericle()`  
描述：比较两个参数是否是小于或等于关系，如果是小于或等于关系返回true，否则返回false。  
参数：int8、numeric  
返回值类型：boolean
- `int161le()`  
描述：比较两个参数是否是小于或等于关系，如果是小于或等于关系返回true，否则返回false。  
参数：int16、int1  
返回值类型：boolean
- `int162le()`  
描述：比较两个参数是否是小于或等于关系，如果是小于或等于关系返回true，否则返回false。  
参数：int16、int2  
返回值类型：boolean
- `int164le()`  
描述：比较两个参数是否是小于或等于关系，如果是小于或等于关系返回true，否则返回false。  
参数：int16、int4  
返回值类型：boolean
- `int168le()`  
描述：比较两个参数是否是小于或等于关系，如果是小于或等于关系返回true，否则返回false。  
参数：int16、int8  
返回值类型：boolean
- `numericint1le()`



描述：比较两个参数是否是小于或等于关系，如果是小于或等于关系返回true，否则返回false。

参数：numeric、int1

返回值类型：boolean

- numericint2le()

描述：比较两个参数是否是小于或等于关系，如果是小于或等于关系返回true，否则返回false。

参数：numeric、int2

返回值类型：boolean

- numericint4le()

描述：比较两个参数是否是小于或等于关系，如果是小于或等于关系返回true，否则返回false。

参数：numeric、int4

返回值类型：boolean

- numericint8le()

描述：比较两个参数是否是小于或等于关系，如果是小于或等于关系返回true，否则返回false。

参数：numeric、int8

返回值类型：boolean

- int12ge()

描述：比较两个参数是否是大于或等于关系，如果是大于或等于关系返回true，否则返回false。

参数：int1、int2

返回值类型：boolean

- int14ge()

描述：比较两个参数是否是大于或等于关系，如果是大于或等于关系返回true，否则返回false。

参数：int1、int4

返回值类型：boolean

- int18ge()

描述：比较两个参数是否是大于或等于关系，如果是大于或等于关系返回true，否则返回false。

参数：int1、int8

返回值类型：boolean

- int116ge()

描述：比较两个参数是否是大于或等于关系，如果是大于或等于关系返回true，否则返回false。

参数：int1、int16

返回值类型：boolean

- int1numericge()

描述：比较两个参数是否是大于或等于关系，如果是大于或等于关系返回true，否则返回false。

参数：int1、numeric

返回值类型：boolean

- `int21ge()`  
描述：比较两个参数是否是大于或等于关系，如果是大于或等于关系返回true，否则返回false。  
参数：int2、int1  
返回值类型：boolean
- `int216ge()`  
描述：比较两个参数是否是大于或等于关系，如果是大于或等于关系返回true，否则返回false。  
参数：int2、int16  
返回值类型：boolean
- `int2numericge()`  
描述：比较两个参数是否是大于或等于关系，如果是大于或等于关系返回true，否则返回false。  
参数：int2、numeric  
返回值类型：boolean
- `int41ge()`  
描述：比较两个参数是否是大于或等于关系，如果是大于或等于关系返回true，否则返回false。  
参数：int4、int1  
返回值类型：boolean
- `int416ge()`  
描述：比较两个参数是否是大于或等于关系，如果是大于或等于关系返回true，否则返回false。  
参数：int4、int16  
返回值类型：boolean
- `int4numericge()`  
描述：比较两个参数是否是大于或等于关系，如果是大于或等于关系返回true，否则返回false。  
参数：int4、numeric  
返回值类型：boolean
- `int81ge()`  
描述：比较两个参数是否是大于或等于关系，如果是大于或等于关系返回true，否则返回false。  
参数：int8、int1  
返回值类型：boolean
- `int816ge()`  
描述：比较两个参数是否是大于或等于关系，如果是大于或等于关系返回true，否则返回false。  
参数：int8、int16  
返回值类型：boolean
- `int8numericge()`

描述：比较两个参数是否是大于或等于关系，如果是大于或等于关系返回true，否则返回false。

参数：int8、numeric

返回值类型：boolean

- int161ge()

描述：比较两个参数是否是大于或等于关系，如果是大于或等于关系返回true，否则返回false。

参数：int16、int1

返回值类型：boolean

- int162ge()

描述：比较两个参数是否是大于或等于关系，如果是大于或等于关系返回true，否则返回false。

参数：int16、int2

返回值类型：boolean

- int164ge()

描述：比较两个参数是否是大于或等于关系，如果是大于或等于关系返回true，否则返回false。

参数：int16、int4

返回值类型：boolean

- int168ge()

描述：比较两个参数是否是大于或等于关系，如果是大于或等于关系返回true，否则返回false。

参数：int16、int8

返回值类型：boolean

- numericint1ge()

描述：比较两个参数是否是大于或等于关系，如果是大于或等于关系返回true，否则返回false。

参数：numeric、int1

返回值类型：boolean

- numericint2ge()

描述：比较两个参数是否是大于或等于关系，如果是大于或等于关系返回true，否则返回false。

参数：numeric、int2

返回值类型：boolean

- numericint4ge()

描述：比较两个参数是否是大于或等于关系，如果是大于或等于关系返回true，否则返回false。

参数：numeric、int4

返回值类型：boolean

- numericint8ge()

描述：比较两个参数是否是大于或等于关系，如果是大于或等于关系返回true，否则返回false。

参数：numeric、int8

返回值类型: boolean

- gs\_relation\_is\_updatable()**  
描述: 返回关系是否可插入、更新、删除。可更新返回4, 可插入返回8, 可删除返回16, 同时满足的则返回对应值相加后得到的数值。  
参数: oid、boolean  
返回值类型: int32
- gs\_column\_is\_updatable()**  
描述: 返回列是否可更新, 可更新返回t, 否则返回f。  
参数: oid、int16、boolean  
返回值类型: boolean

### 7.6.36 内部函数

GaussDB中下列函数使用了内部数据类型, 用户无法直接调用, 在此章节列出。

- 选择率计算函数

|                          |                         |                          |                       |                        |                          |                  |
|--------------------------|-------------------------|--------------------------|-----------------------|------------------------|--------------------------|------------------|
| areajoin<br>sel          | areasel                 | arraycon<br>tjoin<br>sel | arraycon<br>tsel      | contjoin<br>sel        | contsel                  | eqjoin<br>sel    |
| eqsel                    | iclikejoin<br>sel       | iclikesel                | icnlikejoin<br>sel    | icnlkese<br>l          | icregexe<br>qjoin<br>sel | icregexe<br>qsel |
| icregexn<br>ejoin<br>sel | icregexn<br>esel        | likejoin<br>sel          | likesel               | neqjoin<br>sel         | neqsel                   | nlikejoin<br>sel |
| nlikesel                 | positionj<br>oin<br>sel | positions<br>el          | regexej<br>oin<br>sel | regexeqs<br>el         | regexnej<br>oin<br>sel   | regexnes<br>el   |
| scalargtj<br>oin<br>sel  | scalargts<br>el         | scalartj<br>oin<br>sel   | scalartlts<br>el      | tsmatchj<br>oin<br>sel | tsmatchs<br>el           | -                |

- 统计信息收集函数

|                               |                              |                      |
|-------------------------------|------------------------------|----------------------|
| array_tyanalyze               | range_tyanalyze              | ts_tyanalyze         |
| local_rto_stat                | remote_rto_stat              | gs_plan_trace_delete |
| gs_plan_trace_watch_sqli<br>d | gs_plan_trace_show_sqli<br>d | -                    |

- 排序内部功能函数

|                        |                       |                      |                         |                           |
|------------------------|-----------------------|----------------------|-------------------------|---------------------------|
| bpchar_sorts<br>upport | bytea_sorts<br>upport | date_sorts<br>upport | numeric_sort<br>support | timestamp_s<br>ortsupport |
|------------------------|-----------------------|----------------------|-------------------------|---------------------------|

- 内部类型处理函数

|                      |                              |                            |                   |                              |                             |                                |
|----------------------|------------------------------|----------------------------|-------------------|------------------------------|-----------------------------|--------------------------------|
| abstimer<br>ecv      | euc_jis_2<br>004_to_<br>utf8 | int2recv                   | line_recv         | oidvecto<br>rrecv_ext<br>end | tidrecv                     | utf8_to_<br>koi8u              |
| anyarray<br>_recv    | euc_jp_t<br>o_mic            | int2vect<br>orrecv         | lseg_rec<br>v     | path_rec<br>v                | time_rec<br>v               | utf8_to_<br>shift_jis_<br>2004 |
| array_re<br>cv       | euc_jp_t<br>o_sjis           | int4recv                   | macaddr<br>_recv  | pg_node<br>_tree_rec<br>v    | time_tra<br>nsform          | utf8_to_<br>sjis               |
| ascii_to_<br>mic     | euc_jp_t<br>o_utf8           | int8recv                   | mic_to_a<br>scii  | point_re<br>cv               | timesta<br>mp_recv          | utf8_to_<br>uhc                |
| ascii_to_<br>utf8    | euc_kr_t<br>o_mic            | internal_<br>out           | mic_to_b<br>ig5   | poly_rec<br>v                | timesta<br>mp_tran<br>sform | utf8_to_<br>win                |
| big5_to_<br>euc_tw   | euc_kr_t<br>o_utf8           | interval_<br>recv          | mic_to_e<br>uc_cn | pound_n<br>exttoken          | timesta<br>mptz_re<br>cv    | uuid_rec<br>v                  |
| big5_to_<br>mic      | euc_tw_t<br>o_big5           | interval_<br>transfor<br>m | mic_to_e<br>uc_jp | prsd_nex<br>ttoken           | timetz_r<br>ecv             | varbit_re<br>cv                |
| big5_to_<br>utf8     | euc_tw_t<br>o_mic            | iso_to_k<br>oi8r           | mic_to_e<br>uc_kr | range_re<br>cv               | tinterval<br>recv           | varbit_tr<br>ansform           |
| bit_recv             | euc_tw_t<br>o_utf8           | iso_to_m<br>ic             | mic_to_e<br>uc_tw | rawrecv                      | tsqueryr<br>ecv             | varchar_<br>transfor<br>m      |
| boolrecv             | float4rec<br>v               | iso_to_w<br>in1251         | mic_to_i<br>so    | record_r<br>ecv              | tsvectorr<br>ecv            | varcharr<br>ecv                |
| box_recv             | float8rec<br>v               | iso_to_w<br>in866          | mic_to_k<br>oi8r  | regclassr<br>ecv             | txid_sna<br>pshot_re<br>cv  | void_rec<br>v                  |
| bpcharre<br>cv       | gb18030<br>_to_utf8          | iso8859_<br>1_to_utf<br>8  | mic_to_l<br>atin1 | regconfi<br>grecv            | uhc_to_u<br>tf8             | win_to_u<br>tf8                |
| btoidsor<br>tsupport | gbk_to_<br>utf8              | iso8859_<br>to_utf8        | mic_to_l<br>atin2 | regdictio<br>naryrecv        | unknow<br>nrecv             | win1250<br>_to_latin<br>2      |
| bytearec<br>v        | -                            | johab_to<br>_utf8          | mic_to_l<br>atin3 | regopera<br>torrecv          | utf8_to_<br>ascii           | win1250<br>_to_mic             |

|                                                       |                              |                              |                               |                                             |                              |                                  |
|-------------------------------------------------------|------------------------------|------------------------------|-------------------------------|---------------------------------------------|------------------------------|----------------------------------|
| byteawit<br>houtord<br>erwith<br>eq<br>ualcolrec<br>v | gtsvecto<br>r_compr<br>ess   | json_rec<br>v                | mic_to_l<br>atin4             | regoperr<br>ecv                             | utf8_to_<br>big5             | win1251<br>_to_iso               |
| cash_rec<br>v                                         | gtsvecto<br>r_consist<br>ent | koi8r_to<br>_iso             | mic_to_s<br>jis               | regproce<br>durerecv                        | utf8_to_<br>euc_cn           | win1251<br>_to_koi8<br>r         |
| charrecv                                              | gtsvecto<br>r_decom<br>press | koi8r_to<br>_mic             | mic_to_<br>win1250            | regprocr<br>ecv                             | utf8_to_<br>euc_jis_2<br>004 | win1251<br>_to_mic               |
| cidr_recv                                             | gtsvecto<br>r_penalt<br>y    | koi8r_to<br>_utf8            | mic_to_<br>win1251            | regtyper<br>ecv                             | utf8_to_<br>euc_jp           | win1251<br>_to_win8<br>66        |
| cidrecv                                               | gtsvecto<br>r_pickspl<br>it  | koi8r_to<br>_win125<br>1     | mic_to_<br>win866             | reltimer<br>ecv                             | utf8_to_<br>euc_kr           | win866_<br>to_iso                |
| circle_re<br>cv                                       | gtsvecto<br>r_same           | koi8r_to<br>_win866          | namerec<br>v                  | shift_jis_<br>2004_to_<br>_euc_jis_<br>2004 | utf8_to_<br>euc_tw           | win866_<br>to_koi8r              |
| cstring_r<br>ecv                                      | gtsvecto<br>r_union          | koi8u_to<br>_utf8            | ngram_n<br>exttoken           | shift_jis_<br>2004_to_<br>_utf8             | utf8_to_<br>gb18030          | win866_<br>to_mic                |
| date_rec<br>v                                         | hll_recv                     | latin1_to<br>_mic            | numeric_<br>recv              | sjis_to_e<br>uc_jp                          | utf8_to_<br>gbk              | win866_<br>to_win1<br>251        |
| domain_<br>recv                                       | hll_trans<br>_recv           | latin2_to<br>_mic            | numeric_<br>_transfor<br>m    | sjis_to_<br>mic                             | utf8_to_i<br>so8859          | xidrecv                          |
| euc_cn_t<br>o_mic                                     | -                            | latin2_to<br>_win125<br>0    | nvarchar<br>2recv             | sjis_to_u<br>tf8                            | utf8_to_i<br>so8859_<br>1    | xidrecv4                         |
| euc_cn_t<br>o_utf8                                    | inet_recv                    | latin3_to<br>_mic            | oidrecv                       | smalldat<br>etime_re<br>cv                  | utf8_to_j<br>ohab            | xml_recv                         |
| euc_jis_2<br>004_to_s<br>hift_jis_2<br>004            | int1recv                     | latin4_to<br>_mic            | oidvecto<br>rrecv             | textrecv                                    | utf8_to_<br>koi8r            | -                                |
| numeric_<br>_bool                                     | int2vect<br>orin_ext<br>end  | int2vect<br>orout_ex<br>tend | int2vect<br>orrecv_e<br>xtend | int2vect<br>orsend_e<br>xtend               | int8_acc<br>um               | large_se<br>q_rollba<br>ck_ntree |

|                         |                  |                     |                     |                          |                          |                      |
|-------------------------|------------------|---------------------|---------------------|--------------------------|--------------------------|----------------------|
| large_seq_upgrade_ntree | int16eq          | int16ge             | int16gt             | int16in                  | int16le                  | int16lt              |
| int16mi                 | int16mul         | int16ne             | int16out            | int16pl                  | int16recv                | int16send            |
| int16_bool              | i16toi1          | anyset_in           | anyset_out          | btint2setcmp             | btint4setcmp             | btint8setcmp         |
| btsetcmp                | btsetint2cmp     | btsetint4cmp        | btsetint8cmp        | btsetsortsupport         | float4                   | float8               |
| hashsetint              | hashsettext      | int2                | int2seteq           | int2setge                | int2setgt                | int2setle            |
| int2setlt               | int2setne        | int4                | int4seteq           | int4setge                | int4setgt                | int4setle            |
| int4setlt               | int4setne        | int8                | int8seteq           | int8setge                | int8setgt                | int8setle            |
| int8setlt               | int8setne        | set                 | set_in              | set_out                  | set_recv                 | set_send             |
| seteq                   | setge            | setgt               | setint2eq           | setint2ge                | setint2gt                | setint2le            |
| setint2lt               | setint2ne        | setint4eq           | setint4ge           | setint4gt                | setint4le                | setint4lt            |
| setint4ne               | setint8eq        | setint8ge           | setint8gt           | setint8le                | setint8lt                | setint8ne            |
| setle                   | setlt            | setne               | settexteq           | settextge                | settextgt                | settextle            |
| settextlt               | settextne        | settovarchar        | settonumber         | settonvarchar2           | settotext                | settovarchar         |
| textseteq               | textsetge        | textsetgt           | textsetle           | textsetlt                | textsetne                | gb18030_2022_to_utf8 |
| utf8_to_gb18030_2022    | -                | -                   | -                   | -                        | -                        | -                    |
| zhs16gbk_to_utf8        | utf8_to_zhs16gbk | zhs16gbk_to_gb18030 | gb18030_to_zhs16gbk | zhs16gbk_to_gb18030_2022 | gb18030_2022_to_zhs16gbk | -                    |

- 聚合操作内部函数

|                                   |                                |                                  |                              |                              |                                   |                                |
|-----------------------------------|--------------------------------|----------------------------------|------------------------------|------------------------------|-----------------------------------|--------------------------------|
| array_agg_finalfn                 | array_agg_transfn              | bytea_string_agg_finalfn         | bytea_string_agg_transfn     | date_list_agg_noarg2_transfn | date_list_agg_transfn             | float4_list_agg_noarg2_transfn |
| float4_list_agg_transfn           | float8_list_agg_noarg2_transfn | float8_list_agg_transfn          | int2_list_agg_noarg2_transfn | int2_list_agg_transfn        | int4_list_agg_noarg2_transfn      | int4_list_agg_transfn          |
| int8_list_agg_noarg2_transfn      | int8_list_agg_transfn          | interval_list_agg_noarg2_transfn | interval_list_agg_transfn    | list_agg_finalfn             | list_agg_noarg2_transfn           | list_agg_transfn               |
| median                            | median_float8_finalfn          | median_interval_finalfn          | median_transfn               | mode_final                   | numeric_list_agg_noarg2_transfn   | numeric_list_agg_transfn       |
| ordered_set_transition            | percentile_cont_float8_final   | percentile_cont_interval_final   | string_agg_finalfn           | string_agg_transfn           | timestamp_list_agg_noarg2_transfn | timestamp_list_agg_transfn     |
| timestamp_list_agg_noarg2_transfn | timestamp_list_agg_transfn     | checksum_text_agg_transfn        | json_agg_transfn             | json_agg_finalfn             | json_object_agg_transfn           | json_object_agg_finalfn        |

- 哈希内部功能函数

|               |            |                |                |                  |              |                   |
|---------------|------------|----------------|----------------|------------------|--------------|-------------------|
| hashbeginscan | hashbuild  | hashbuildempty | hashbulkdelete | hashcostestimate | hashendscan  | hashgetbitmap     |
| hashgettuple  | hashinsert | hashmarkpos    | hashmerge      | hashrescan       | hashrestrpos | hashvacuumcleanup |
| hashvarlena   | jsonb_hash | -              | -              | -                | -            | -                 |

- Btree索引内部功能函数

|              |                 |                    |                 |                |                     |                     |
|--------------|-----------------|--------------------|-----------------|----------------|---------------------|---------------------|
| cbtreebuild  | cbtreecanreturn | cbtreecostestimate | cbtreegetbitmap | cbtreegettuple | btbeginscan         | btbuild             |
| btbuildempty | btbulkdelete    | btcanreturn        | btcostestimate  | btendscan      | btfloat4sortsupport | btfloat8sortsupport |



|             |                  |          |                   |                   |                   |               |
|-------------|------------------|----------|-------------------|-------------------|-------------------|---------------|
| btgetbitmap | btgettuple       | btinsert | btint2sortsupport | btint4sortsupport | btint8sortsupport | btmarkpos     |
| btmerge     | btnameortsupport | btrescan | btrestpos         | bttextsortsupport | btvacuumcleanu    | cbtreeoptions |

- Psort索引内部函数

|            |                |                   |                |               |
|------------|----------------|-------------------|----------------|---------------|
| psortbuild | psortcanreturn | psortcostestimate | psortgetbitmap | psortgettuple |
|------------|----------------|-------------------|----------------|---------------|

- Umtree索引内部函数

|                 |            |              |               |              |
|-----------------|------------|--------------|---------------|--------------|
| ubtbeginscan    | ubtbuild   | ubtbuildempt | ubtbulkdelete | ubtcanreturn |
| ubtcostestimate | ubtendscan | ubtgetbitmap | ubtgettuple   | ubtinsert    |
| ubtmarkpos      | ubtmerge   | ubtoptions   | ubtrescan     | ubtrestpos   |
| ubtvacuumcleanu | -          | -            | -             | -            |

- plpgsql内部函数

plpgsql\_inline\_handler

- 外表相关内部函数

|                  |                  |                       |                      |                  |                    |                 |
|------------------|------------------|-----------------------|----------------------|------------------|--------------------|-----------------|
| dist_fdw_handler | roach_handler    | streaming_fdw_handler | dist_fdw_validator   | file_fdw_handler | file_fdw_validator | log_fdw_handler |
| gc_fdw_handler   | gc_fdw_validator | dblink_fdw_handler    | dblink_fdw_validator | -                | -                  | -               |

- 数据倾斜优化相关内部函数

distributed\_count

- 表统计信息相关内部函数

|                            |                        |                            |                             |
|----------------------------|------------------------|----------------------------|-----------------------------|
| pgxc_get_stat_dirty_tables | pgxc_stat_dirty_tables | get_global_stat_all_tables | get_summary_stat_all_tables |
|----------------------------|------------------------|----------------------------|-----------------------------|

- 远程读取数据函数

gs\_read\_block\_from\_remote 用于读取非段页式表文件的页面。默认只有初始化用户可以查看，其余用户需要赋权后才可以使使用。

gs\_read\_segment\_block\_from\_remote 用于读取段页式表文件的页面。默认只有初始化用户可以查看，其余用户需要赋权后才可以使使用。

- 远程读取文件函数  
gs\_read\_file\_size\_from\_remote 用于读取指定文件的大小，gs\_repair\_file函数修复文件时，要先获取远端关于这个文件的大小，用于校验本地文件缺失的文件信息，然后将缺失的文件逐个修复。默认只有初始化用户可以查看，其余用户需要赋权后才可以使⽤。  
gs\_read\_file\_from\_remote 用于读取指定的文件，gs\_repair\_file利用gs\_read\_file\_size\_from\_remote函数获取文件大小后，依赖这个函数将远端文件逐段读取。默认只有初始化用户可以查看，其余用户需要赋权后才可以使⽤。
- 以备DN实例增量重建其他备或级联备DN实例辅助函数  
gs\_standby\_incremental\_filemap\_create用于创建备DN增量重建临时filemap文件，用于存储当次增量重建需传输的数据路径与大小。只有初始化用户且application为gs\_rewind时可以调用。  
gs\_standby\_incremental\_filemap\_insert用于向指定临时filemap文件中插入文件信息，指定文件的路径、传输起始点、单次传输数据长度和rebuild标志位。只有初始化用户且application为gs\_rewind时可以调用。  
gs\_standby\_incremental\_filemap\_execute用于获取指定临时filemap文件中存储的文件信息并删除指定filemap，用于备DN增量重建的数据传输。只有初始化用户且application为gs\_rewind时可以调用。
- 账本数据库函数  
get\_dn\_hist\_relhash
- 视图相关引用函数  
adm\_hist\_sqlstat\_func  
adm\_hist\_sqlstat\_idlog\_func  
adm\_hist\_sqltext\_func
- gs\_txn\_snapshot系统表维护函数  
gs\_insert\_delete\_txn\_snapshot用于分布式GTM-Lite模式下维护全局各节点gs\_txn\_snapshot系统表，只有系统管理员用户才能调用。
- xmltype类型相关函数  
isschemavalid(不可用)

### 7.6.37 AI 特性函数

- gs\_index\_advise(text)  
描述：针对单条查询语句推荐索引。  
参数：SQL语句字符串。  
返回值类型：record  
示例请参见《特性指南》的“DBMind: 数据库自治运维 > DBMind的AI子功能 > Index-advisor: 索引推荐 > 单query索引推荐”章节。
- hypopg\_create\_index(text, [text])  
描述：创建虚拟索引。  
参数：创建索引语句的字符串，创建的虚拟索引的级别（可选）。  
返回值类型：record  
示例请参见《特性指南》的“DBMind: 数据库自治运维 > DBMind的AI子功能 > Index-advisor: 索引推荐 > 虚拟索引”章节。

- `hypopg_display_index([text])`  
描述：显示所有创建的虚拟索引信息。  
参数：显示的虚拟索引级别（可选）。  
返回值类型：record  
示例请参见《特性指南》的“DBMind: 数据库自治运维 > DBMind的AI子功能 > Index-advisor: 索引推荐 > 虚拟索引”章节。
- `hypopg_drop_index(oid)`  
描述：删除指定的虚拟索引。  
参数：索引的oid。  
返回值类型：bool  
示例请参见《特性指南》的“DBMind: 数据库自治运维 > DBMind的AI子功能 > Index-advisor: 索引推荐 > 虚拟索引”章节。
- `hypopg_reset_index([text])`  
描述：清除所有虚拟索引。  
参数：清除的虚拟索引级别（可选）。  
返回值类型：无  
示例请参见《特性指南》的“DBMind: 数据库自治运维 > DBMind的AI子功能 > Index-advisor: 索引推荐 > 虚拟索引”章节。
- `hypopg_estimate_size(oid)`  
描述：估计指定索引创建所需的空间大小。  
参数：索引的oid。  
返回值类型：int8  
示例请参见《特性指南》的“DBMind: 数据库自治运维 > DBMind的AI子功能 > Index-advisor: 索引推荐 > 虚拟索引”章节。
- `db4ai_predict_by_bool (text, VARIADIC "any")`  
描述：获取返回值为布尔型的模型进行模型推断任务。此函数为内部调用函数，建议直接使用语法PREDICT BY进行推断任务。  
参数：模型名称和推断任务的输入列。  
返回值类型：bool
- `db4ai_predict_by_float4(text, VARIADIC "any")`  
描述：获取返回值为float4的模型进行模型推断任务。此函数为内部调用函数，建议直接使用语法PREDICT BY进行推断任务。  
参数：模型名称和推断任务的输入列。  
返回值类型：float
- `db4ai_predict_by_float8(text, VARIADIC "any")`  
描述：获取返回值为float8的模型进行模型推断任务。此函数为内部调用函数，建议直接使用语法PREDICT BY进行推断任务。  
参数：模型名称和推断任务的输入列。  
返回值类型：float
- `db4ai_predict_by_int32(text, VARIADIC "any")`  
描述：获取返回值为int32的模型进行模型推断任务。此函数为内部调用函数，建议直接使用语法PREDICT BY进行推断任务。

参数：模型名称和推断任务的输入列。

返回值类型：int

- `db4ai_predict_by_int64(text, VARIADIC "any")`  
描述：获取返回值为int64的模型进行模型推断任务。此函数为内部调用函数，建议直接使用语法PREDICT BY进行推断任务。  
参数：模型名称和推断任务的输入列。  
返回值类型：int
- `db4ai_predict_by_numeric(text, VARIADIC "any")`  
描述：获取返回值为numeric的模型进行模型推断任务。此函数为内部调用函数，建议直接使用语法PREDICT BY进行推断任务。  
参数：模型名称和推断任务的输入列。  
返回值类型：numeric
- `db4ai_predict_by_text(text, VARIADIC "any")`  
描述：获取返回值为字符型的模型进行模型推断任务。此函数为内部调用函数，建议直接使用语法PREDICT BY进行推断任务。  
参数：模型名称和推断任务的输入列。  
返回值类型：text
- `db4ai_predict_by_float8_array(text, VARIADIC "any")`  
描述：获取返回值为字符型的模型进行模型推断任务。此函数为内部调用函数，建议直接使用语法PREDICT BY进行推断任务。  
参数：模型名称和推断任务的输入列。  
返回值类型：text
- `gs_explain_model(text)`  
描述：获取返回值为字符型的模型进行模型解析文本化任务。  
参数：模型名称。  
返回值类型：text
- `gs_ai_stats_explain(text, text[])`  
描述：打印当前节点上的对应表和列上的多列智能统计信息。  
参数：表名称和列名集合。  
返回值类型：text
- `gs_acm_analyze_workload_manual()`  
描述：手动基于当前数据库下的算子反馈数据训练基数估计模型。  
参数：无。  
返回值类型：text  
说明：该函数当前版本不可用。
- `gs_stat_get_acm_feedback_operator_info()`  
描述：展示目前全局内存中收集到的所有算子反馈数据。  
参数：无。  
返回值类型：record  
说明：该函数当前版本不可用。
- `gs_stat_get_sql_feedback_info()`

描述：展示目前全局内存中反馈基数功能生效范围内SQL使用反馈次数以及使用和不使用分别的执行时间。

参数：无。

返回值类型：record

说明：该函数当前版本不可用。

- `gs_costmodel_calibration_manual()`

描述：手动触发算子时间收集并且矫正代价模型参数。

参数：无。

返回值类型：text

说明：该函数当前版本不可用。

- `gs_show_aplan(cstring)`

描述：查看本session中缓存的查询的多计划缓存。

参数：表示prepare name用于查找对应的缓存计划。

返回值类型：text

说明：该函数当前版本不可用。

- `ai_watchdog_detection_warnings()`

描述：获取AI Watchdog的风险告警信息。需要sysadmin或monadmin访问权限。

参数：无。

返回值类型：record

- `ai_watchdog_monitor_status(int)`

描述：获取AI Watchdog的监控信息。需要sysadmin或monadmin访问权限。

参数：返回监控序列的长度上限。

返回值类型：record

- `ai_watchdog_parameters()`

描述：获取AI Watchdog的内部参数或状态信息。需要sysadmin或monadmin访问权限。

参数：无。

返回值类型：record

## 7.6.38 敏感数据发现函数

- `gs_sensitive_data_discovery(scan_target text, scan_classifier text)`

描述：扫描目标数据，返回统计的扫描结果。

参数：

`scan_target`：指定扫描对象，取值必须是schema、table或column的名称，但必须指定扫描对象的上级名称，比如扫描某列传入扫描对象为 `schema_name.table_name.column_name`。

`scan_classifier`：指定使用的分类器，支持指定email、creditcard、phonenummer、chinesename、encryptedcontent 5种分类器，多选可以用逗号分隔，或者使用all选中所有分类器。

返回值类型：record

示例请参见《特性指南》的“敏感数据发现”章节。

- `gs_sensitive_data_discovery_detail(scan_target text, scan_classifier text)`  
描述: 扫描目标数据, 返回详细的扫描结果。  
`scan_target`: 指定扫描对象, 取值必须是schema、table或column的名称, 但必须指定对象的上级名称, 比如扫描某列传入扫描对象为 `schema_name.table_name.column_name`。  
`scan_classifier`: 指定使用的分类器, 支持email、creditcard、phonenummer、chinesename、encryptedcontent 5种分类器, 多选可以用逗号分隔, 或者使用all选中所有分类器。  
返回值类型: record  
示例请参见《特性指南》的“敏感数据发现”章节。

## 7.6.39 动态数据脱敏函数

### 📖 说明

该函数为内部功能调用函数。

- `creditcardmasking(col text, letter char default 'x')`  
描述: 将col字符串后四位之前的数字使用letter替换。  
参数: 待替换的字符串、替换字符。  
返回值类型: text
- `basicmailmasking(col text, letter char default 'x')`  
描述: 将col字符串中第一个'@'之前的字符使用letter替换。  
参数: 待替换的字符串、替换字符。  
返回值类型: text
- `fullmailmasking(col text, letter char default 'x')`  
描述: 将col字符串中出现最后一个'!'之前的字符(除'@'外)使用letter替换。  
参数: 待替换的字符串、替换字符。  
返回值类型: text
- `alldigitsmasking(col text, letter char default '0')`  
描述: 将col字符串中出现的数字使用letter替换。  
参数: 待替换的字符串、替换字符。  
返回值类型: text
- `shufflemasking(col text)`  
描述: 将col字符串中的字符乱序排列。  
参数: 待替换的字符串、替换字符。  
返回值类型: text
- `randommasking(col text)`  
描述: 将col字符串中的字符随机化。  
参数: 待替换的字符串、替换字符。  
返回值类型: text
- `regexprmasking(col text, reg text, replace_text text, pos INTEGER default 0, reg_len INTEGER default -1)`  
描述: 将col字符串使用正则表达式替换。

参数：待替换的字符串、正则表达式、替换的起始位置、替换长度。

返回值类型：text

## 7.6.40 hotkey 特性函数

- gs\_stat\_get\_hotkeys\_info()

描述：获取本地节点查询的热词信息。

返回值类型：Tuple

示例：

```
gaussdb=# SELECT * FROM gs_stat_get_hotkeys_info() order by count, hash_value;
database_name | schema_name | table_name | key_value | hash_value | count
-----+-----+-----+-----+-----+-----
regression | public | hotkey_single_col | {22} | 1858004829 | 2
regression | public | hotkey_single_col | {11} | 2011968649 | 2
(2 rows)
```

- gs\_stat\_clean\_hotkeys()

描述：清理hotkey缓存，重置hotkey状态信息。

返回值类型：bool，恒为true

示例：

```
gaussdb=# SELECT * FROM gs_stat_clean_hotkeys();
gs_stat_clean_hotkeys

t
(1 row)
```

## 7.6.41 Global SysCache 特性函数

- gs\_gsc\_table\_detail(database\_id default NULL, rel\_id default NULL)

描述：查看数据库里全局系统缓存的表元数据。调用该函数的用户需要具有SYSADMIN权限。

参数：指定需要查看全局系统缓存的数据库和表，database\_id默认值NULL或者-1表示所有的数据库，0表示共享表，其他数字表示指定数据库及共享表，rel\_id表示指定表的oid，默认值NULL或者-1表示所有的表，其他值表示指定的表，database\_id不存在会报错，rel\_id不存在查询结果为空。

返回值类型：Tuple

```
gaussdb=# SELECT * FROM gs_gsc_table_detail(-1) limit 1;
database_oid | database_name | reloid | relname | relnamespace | reltype | reloftype |
relowner | relam | relfilenode | reltablespace | relhasindex | relisshared | relkind | relnatts | relhasoids |
relhaspkey | parttype | tdhasuids | attnames | extinfo
-----+-----+-----+-----+-----+-----+-----+
| 2676 | pg_authid_rolname_index | 11 | 0 | 0 | 10 | 403 | 0
| 1664 | f | t | i | 1 | f | f | n | f | 'rolname' |
(1 row)
```

- gs\_gsc\_catalog\_detail(database\_id default NULL, rel\_id default NULL)

描述：查看数据库里全局系统缓存的系统表行信息。调用该函数的用户需要具有SYSADMIN权限。

参数：指定需要查看全局系统缓存的数据库和表，database\_id默认值NULL或者-1表示所有的数据库，0表示共享表，其他数字表示指定数据库及共享表，rel\_id表示指定表的id，仅包含所有有系统缓存的系统表，默认值NULL或者-1表示所有的表，其他值表示指定的表，database\_id不存在会报错，rel\_id不存在结果为空。

返回值类型：Tuple

示例：

```
--首先通过pg_database获取特定数据库的oid, 查询语句一般为: SELECT oid, * FROM pg_database;
--返回元组中通过datname列找到对应的oid列的值, 然后执行如下查询, 示例获取的oid为16574.
gaussdb=# SELECT * FROM gs_gsc_catalog_detail(16574, 1260);
 database_id | database_name | rel_id | rel_name | cache_id | self | ctid | infomask | infomask2 |
 hash_value | refcount
+-----+-----+-----+-----+-----+-----+-----+-----+-----+-----+
+-----+
10 | 0 | | 1260 | pg_authid | 10 | (0, 9) | (0, 9) | 10507 | 26 | 531311568 |
10 | 0 | | 1260 | pg_authid | 11 | (0, 4) | (0, 4) | 2313 | 26 | 365368336 | 1
10 | 0 | | 1260 | pg_authid | 11 | (0, 9) | (0, 9) | 10507 | 26 | 3911517328 |
10 | 0 | | 1260 | pg_authid | 11 | (0, 7) | (0, 7) | 2313 | 26 | 1317799983 |
1 | 0 | | 1260 | pg_authid | 11 | (0, 5) | (0, 5) | 2313 | 26 | 3664347448 |
1 | 0 | | 1260 | pg_authid | 11 | (0, 1) | (0, 1) | 2313 | 26 | 276477273 | 1
1 | 0 | | 1260 | pg_authid | 11 | (0, 3) | (0, 3) | 2313 | 26 | 2465837659 |
1 | 0 | | 1260 | pg_authid | 11 | (0, 8) | (0, 8) | 2313 | 26 | 3205288035 |
1 | 0 | | 1260 | pg_authid | 11 | (0, 6) | (0, 6) | 2313 | 26 | 131811687 | 1
1 | 0 | | 1260 | pg_authid | 11 | (0, 2) | (0, 2) | 2313 | 26 | 1226484587 |
(10 rows)
```

- **gs\_gsc\_clean(database\_id default NULL)**

描述：清理global syscache的缓存，需要注意，正在使用中的数据不会被清理。调用该函数的用户需要具有SYSADMIN权限。

参数：指定需要清理全局系统缓存的数据库，默认值NULL或者-1表示强制清理所有的数据库全局系统缓存，0表示只淘汰共享表的全局系统缓存，其他数字表示淘汰指定数据库以及共享表的全局系统缓存，database\_id不存在会报错。

返回值类型：Boolean

示例：

```
gaussdb=# SELECT * FROM gs_gsc_clean();
gs_gsc_clean

t
(1 row)
```

- **gs\_gsc\_dbstat\_info(database\_id default NULL)**

描述：获取本地节点的GSC的内存统计信息，包括tuple、relation、partition的缓存查询，命中，加载、失效、占用空间信息，DB级别的淘汰信息，线程引用信息，内存占用信息。可以用于定位性能问题，例如当发现hits/searches数组远小于1时，可能是global\_syscache\_threshold设置太小，导致查询命中率下降。调用该函数的用户需要具有SYSADMIN权限。

参数：指定需要查看的数据库全局系统缓存统计信息，NULL或者-1表示查看所有的数据库，0表示只查看共享表信息，其他数字表示查看指定的数据库和共享表的信息。不合法的输入值，database\_id不存在会报错。

返回值类型：Tuple

示例：

```
gaussdb=# SELECT * FROM gs_gsc_dbstat_info();
 database_id | database_name | tup_searches | tup_hits | tup_miss | tup_count | tup_dead | tup_memory |
 rel_searches | rel_hits | rel_mis
s | rel_count | rel_dead | rel_memory | part_searches | part_hits | part_miss | part_count | part_dead |
 part_memory | total_memory | swa
pout_count | refcount
```





- 段页式表：因所有表存放在相同文件中，所以rel\_oid和rel\_name无法显示具体表的信息。对于段页式表，如果第一个文件损坏，不会检查出后面的.1 .2 等文件。例如3、3.1、3.2损坏，只能检查出3损坏。当段页式文件不足5个时，使用函数检测时，未生成的文件也会校验出来，例如只有1和2文件，校验段页式时，也会检测出3，4，5文件。以下示例，第一个是校验非段页式表的示例，第二是校验段页式表的示例。

参数说明：

- verify\_segment  
指定文件校验的范围。false校验非段页式表；true校验段页式表。  
取值范围：true和false，默认是false。

返回值类型：record

示例（仅当发现有异常时才会输出异常行，否则输出0行）：

校验非段页式表：

```
gaussdb=# SELECT * FROM gs_verify_data_file();
node_name | rel_oid | rel_name | miss_file_path
-----+-----+-----+-----
dn_6001_6002_6003 | 16554 | test | base/16552/24745
```

校验段页式表：

```
gaussdb=# SELECT * FROM gs_verify_data_file(true);
node_name | rel_oid | rel_name | miss_file_path
-----+-----+-----+-----
dn_6001_6002_6003 | 0 | none | base/16573/2
```

- gs\_repair\_file(tableoid Oid, path text, timeout int)

描述：根据传入的参数修复文件，仅支持有正常主备连接的主DN使用。只支持数据表主文件修复，参数依据gs\_verify\_data\_file函数返回的oid和路径填写。段页式表tableoid赋值为0到4，294，967，295的任意值（内部校验根据文件路径判断是否是段页式表文件，段页式表文件则不使用tableoid）。修复成功返回值为true，修复失败会显示具体失败原因。默认只有在主DN节点上，使用初始用户、具有sysadmin属性的用户以及在运维模式下具有运维管理员属性的用户可以查看，其余用户需要赋权后才可以查看。

### 注意

1. 当DN实例上存在文件损坏时，进行升主会校验出错，报PANIC退出无法升主，为正常现象。
2. 当文件存在但是大小为0时，此时不会去修复该文件，若想要修复该文件，需要将为0的文件删除后再修复。
3. 删除文件需要等文件句柄（fd，file descriptor）自动关闭后再修复，人工操作可以执行重启进程，主备切换等命令。
4. 该修复函数要求主备机待修复的文件路径应保持一致，如果不一致，则修复失败。也就是说，如果使用RELATIVE LOCATION表空间，其路径因tblspcversiondir不同，导致路径不同，修复失败。

参数说明：

- tableoid  
要修复的文件对应的表oid，依据gs\_verify\_data\_file函数返回的列表中rel\_oid一列填写。  
取值范围：Oid，0 - 4294967295。注意：输入负值等数值都会被强制转成非负整数类型。

- path  
需要修复的文件路径，依据gs\_verify\_data\_file函数返回的列表中miss\_file\_path一列填写。  
取值范围：字符串。
- timeout  
等待备DN回放的时长，修复文件需要等待备DN回放到当前主DN对应的位置，根据备DN回放所需时长设定。  
取值范围：60s - 3600s。

返回值类型：Boolean

示例（按照gs\_verify\_data\_file的输出填写tableoid和path）：

页式存储：

```
gaussdb=# SELECT * FROM gs_repair_file(16554,'base/16552/24745',360);
gs_repair_file

t
```

段页式存储：

```
gaussdb=# SELECT * FROM gs_repair_file(16554,'base/16552/2',360);
gs_repair_file

t
```

- local\_bad\_block\_info()

描述：显示本实例页面损坏的情况。从磁盘读取页面，发现页面CRC校验失败时进行记录。默认只有初始用户、具有sysadmin属性的用户、具有监控管理员属性的用户以及在运维模式下具有运维管理员属性的用户、以及监控用户可以查看，其余用户需要赋权后才可以使使用。file\_path是损坏文件的相对路径。block\_num是该文件损坏的具体页面号，页面号从0开始。check\_time表示发现页面损坏的时间。repair\_time表示修复页面的时间。

返回值类型：record

示例：（仅当有损坏记录时输出相关条目，否则输出0行。）

```
gaussdb=# SELECT * FROM local_bad_block_info();
node_name | spc_node | db_node | rel_node | bucket_node | fork_num | block_num | file_path |
check_time | repair_time
-----+-----+-----+-----+-----+-----+-----+-----+
dn_6001_6002_6003 | 1663 | 16552 | 24745 | -1 | 0 | 0 | base/16552/24745 |
2022-01-13 20:19:08.385004+08 | 2022-01-13 20:19:08.407314+08
```

- remote\_bad\_block\_info()

描述：CN上查询时，查询除本实例以外其他实例页面损坏的情况，记录数据和其他实例上执行local\_bad\_block\_info函数一致。DN上执行结果为空。默认只有初始用户、具有sysadmin属性的用户、具有监控管理员属性的用户以及在运维模式下具有运维管理员属性的用户、以及监控用户可以查看，其余用户需要赋权后才可以使使用。

返回值类型：record

- local\_clear\_bad\_block\_info()

描述：清理local\_bad\_block\_info中已修复页面的数据，也就是repair\_time不为空的信息。默认只有初始用户、具有sysadmin属性的用户以及在运维模式下具有运维管理员属性的用户、以及监控用户可以查看，其余用户需要赋权后才可以使使用。

返回值类型：Boolean

示例：

```
gaussdb=# SELECT * FROM local_clear_bad_block_info();
result

t
```

- `remote_clear_bad_block_info()`

描述：CN上执行时，清理除本实例以外其他实例已修复页面的数据，也就是 `repair_time` 不为空的信息。DN上执行结果为空。默认只有初始用户、具有 `sysadmin` 属性的用户以及在运维模式下具有运维管理员属性的用户、以及监控用户可以查看，其余用户需要赋权后才可以查看。

返回值类型：record

- `gs_verify_and_tryrepair_page (path text, blocknum Oid, verify_mem bool, is_segment bool)`

描述：校验本实例指定页面的情况。默认只有在主DN节点上，使用初始用户、具有 `sysadmin` 属性的用户以及在运维模式下具有运维管理员属性的用户可以查看，其余用户需要赋权后才可以查看。返回的结果信息，`disk_page_res` 表示磁盘上页面的校验结果，`mem_page_res` 表示内存中页面的校验结果，`is_repair` 表示在校验的过程中是否触发修复功能，`t` 表示已修复，`f` 表示未修复。

### 📖 说明

- 当DN实例上存在页面损坏时，进行升主会校验出错，报PANIC退出而无法升主，这属于正常现象。不支持hashbucket表页面损坏的修复。
- 此函数触发的修复仅支持修复内存中的页面，需要在内存页面落盘后的物理页面修复后，才能正式生效。

参数说明：

- `path`

损坏文件的路径，依据 `local_bad_block_info` 中 `file_path` 一列填写。如果要对存储类型为 `USTORE` 的表进行 `UNDO` 页面校验，请直接填写需要校验的 `UNDO` 页面路径。

取值范围：字符串。

- `blocknum`

损坏文件的页号，依据 `local_bad_block_info` 中 `block_num` 一列填写。如果要对存储类型为 `USTORE` 的表进行 `UNDO` 页面校验，请直接填写需要校验的 `UNDO` 页面的块号。

取值范围：Oid, 0 - 4294967295。注意：输入负值等都会被强制转成非负整数类型。

- `verify_mem`

指定是否校验内存中的指定页面。设定为 `false` 时，只校验磁盘上的页面。设定为 `true` 时，校验内存中的页面和磁盘上的页面。如果发现磁盘上页面损坏，会将内存中的页面做一个基本信息校验刷盘，修复磁盘上页面。如果校验内存页面时发现页面不在内存中，会经内存接口读取磁盘上的页面。此过程中如果磁盘页面有问题，则会触发远程读自动修复功能。

取值范围：bool, true和false。

- `is_segment`

是否是段页式表。根据 `local_bad_block_info` 中的 `bucket_node` 列值决定。如果 `bucket_node` 为 -1 时，表示不是段页式表，将 `is_segment` 设置为 `false`；非 -1 的情况将 `is_segment` 设置为 `true`。支持段页式存储。

取值范围：bool, true和false。

返回值类型：record

示例（请依据local\_bad\_block\_info的输出传参，否则报错）：

页式存储：

```
gaussdb=# SELECT * FROM gs_verify_and_tryrepair_page('base/16552/24745',0,false,false);
node_name | path | blocknum | disk_page_res | mem_page_res | is_repair
-----+-----+-----+-----+-----+-----
dn_6001_6002_6003 | base/16552/24745 | 0 | page verification succeeded. | | f
```

段页式存储：

```
gaussdb=# SELECT * FROM gs_verify_and_tryrepair_page('base/14365/1',4494,false,true);
node_name | path | blocknum | disk_page_res | mem_page_res | is_repair
-----+-----+-----+-----+-----+-----
dn_6001_6002_6003 | base/14365/1 | 4494 | page verification succeeded. | | f
```

- `gs_repair_page(path text, blocknum oid, is_segment bool, timeout int)`

描述：修复本实例指定页面，仅支持有正常主备连接的主DN使用。默认只有在主DN节点上，使用初始用户、具有sysadmin属性的用户以及在运维模式下具有运维管理员属性的用户可以查看，其余用户需要赋权后才可以查看。

注意：当DN实例上存在页面损坏时，进行升主会校验出错，报PANIC退出无法升主，为正常现象。不支持hashbucket表、压缩表页面损坏的修复。

参数说明

- path

损坏页面的路径。根据local\_bad\_block\_info中file\_path一列设置，或者是gs\_verify\_and\_tryrepair\_page函数中path一列设置。

取值范围：字符串。

- blocknum

损坏页面的页面号。根据local\_bad\_block\_info中block\_num一列设置，或者是gs\_verify\_and\_tryrepair\_page函数中blocknum一列设置。

取值范围：Oid, 0 - 4294967295。注意：输入负值等数值都会被强制转成非负整数类型。

- is\_segment

是否是段页式表。根据local\_bad\_block\_info中的bucket\_node列值决定，如果bucket\_node为-1时，表示不是段页式表，将is\_segment设置为false，非-1的情况将is\_segment设置为true。支持段页式存储。

取值范围：bool, true或者false。

- timeout

等待备DN回放的时长。修复页面需要等待备DN回放到当前主DN对应的位置，根据备DN回放所需时长设定。

取值范围：60s - 3600s。

返回值类型：bool

示例（请根据local\_bad\_block\_info的输出传参，否则报错）：

页式存储：

```
gaussdb=# SELECT * FROM gs_repair_page('base/16552/24745',0,false,60);
result

t
```

段页式存储：

```
gaussdb=# SELECT * FROM gs_repair_page('base/16552/1',4494,true,60);
result

t
```

- `gs_seg_verify_datafile`(IN tablespace\_name name, IN database\_name name, IN file\_id integer, IN bucketnode integer, IN start\_block\_id bigint default 0, IN end\_block\_id bigint default UINT32MAX)

a. 功能

描述：校验段页式1~5文件，main fork是否存在页面损坏，将校验结果记录到`local_bad_block_info()`函数中。

权限：只有具有`sysadmin`属性的用户以及在运维模式下具有运维管理员属性的用户可以执行。

b. 参数说明

| 名称                           | 类型      | 描述                                                                                                                                                                |
|------------------------------|---------|-------------------------------------------------------------------------------------------------------------------------------------------------------------------|
| <code>tablespace_name</code> | name    | 表空间名称。                                                                                                                                                            |
| <code>database_name</code>   | name    | 数据库名称。                                                                                                                                                            |
| <code>file_id</code>         | integer | 文件名称，1~5。                                                                                                                                                         |
| <code>bucketnode</code>      | integer | 表的bucketnode。<br><ul style="list-style-type: none"> <li>• 0~1023表示hashbucket表的bucketnode。</li> <li>• 1024表示段页式普通表的bucketnode。</li> </ul> 当前仅支持hashbucket表与段页式普通表。 |
| <code>start_block_id</code>  | bigint  | 校验页面范围开始值，默认值：0。                                                                                                                                                  |
| <code>end_block_id</code>    | bigint  | 校验页面范围结束值，默认值：4294967295。                                                                                                                                         |

c. 返回值：无。

示例：

```
gaussdb=# SELECT * FROM gs_seg_verify_datafile('seg_tblspc', 'postgres', 2, 1024);
WARNING: page verification failed, calculated checksum 60994 but expected 11565, the block num is 4157
gs_seg_verify_datafile
```

(1 row)

- `gs_edit_page_bypath`(path text, blocknum int64, offset int, data text, data\_size int, read\_backup bool, storage\_type text)

描述：传入目标表文件的路径、块号、偏移量、修改的目标数据以及长度，将目标数据修改到页面对应字段中，其中，`read_backup`字段控制文件的读取方式，`storage_type`字段表示文件的存储方式（例如段页式存储），并返回修改后落盘的文件路径，为防止误修改操作，该函数不会直接对原页面而是对复制页面进行修改，并将修改后的页面落盘到指定路径。必须是系统管理员或者运维模式下的运维管理员才能执行此函数。分布式环境下该函数需要在DN下执行。

返回值类型：text。

表 7-183 gs\_edit\_page\_bypath 参数说明

| 参数类型 | 参数名         | 类型     | 描述                                                                                                                                                                                                                                                                                                                                                                                                                                        |
|------|-------------|--------|-------------------------------------------------------------------------------------------------------------------------------------------------------------------------------------------------------------------------------------------------------------------------------------------------------------------------------------------------------------------------------------------------------------------------------------------|
| 输入参数 | path        | text   | <p>待修改文件的物理文件路径，结合read_backup字段，既可以是数据库目录下文件的相对路径，也可以是备份等文件的绝对路径。若目标文件不存在或读取失败等，返回相应报错信息。</p> <ul style="list-style-type: none"> <li>read_backup为false: path路径格式为 tablespace name/database oid/表的 relfilenode(物理文件名)。例如: base/16603/16394。</li> <li>read_backup为true: path为合法路径，此时由于无法获取到输入文件的其他相关信息，所以需要用户保障输入数据的正确性。</li> </ul> <p>页式仅支持upage、ubtree数据页的编辑修改，段页式支持Astore数据页的编辑修改。不支持创建了表空间的表。由于无法获取到输入文件的其他相关信息，所以需要用户保障输入数据类型的正确性。</p> |
| 输入参数 | blocknum    | bigint | <p>指定修复页面的块号。</p> <p>参数范围: 0~MaxBlockNumber。</p> <p>结合read_backup字段，读取指定物理/逻辑块号对应的页面，当指定块号超出范围等，返回相应报错信息。</p>                                                                                                                                                                                                                                                                                                                             |
| 输入参数 | offset      | int    | <p>修改字段的页内偏移。</p> <p>参数范围: 0&lt;=offset&lt;BLCKSZ。</p> <p>当用户指定小于0或者大于等于BLCKSZ的值时，使用系统视图返回相应报错信息。</p>                                                                                                                                                                                                                                                                                                                                     |
| 输入参数 | data        | text   | <p>修改的目标值类型。</p> <p>类型:</p> <ul style="list-style-type: none"> <li>'0x': 表示十六进制。</li> <li>'0b': 表示二进制。</li> <li>'0s': 表示字符串。</li> </ul> <p>其他: 当data参数不为上述类型时仅限数据为十进制数字字符串。</p>                                                                                                                                                                                                                                                           |
| 输入参数 | data_size   | int    | <p>写入的数据长度，单位: 字节。</p> <p>参数范围: 1 ~ 8。</p> <p>当用户指定写入长度小于1或大于8字节，又或者offset+data_size &gt; BLCKSZ时，使用系统视图返回相应报错信息。</p>                                                                                                                                                                                                                                                                                                                     |
| 输入参数 | read_backup | bool   | <p>是否从备份目录中读取页面，当该字段为false时，将通过逻辑块号读取目标页面，否则基于物理块号读取页面。</p>                                                                                                                                                                                                                                                                                                                                                                               |

| 参数类型 | 参数名          | 类型   | 描述                                                                                                   |
|------|--------------|------|------------------------------------------------------------------------------------------------------|
| 输入参数 | storage_type | text | 文件的存储方式，可选参数： <ul style="list-style-type: none"> <li>'page'（页式）。</li> <li>'segment'（段页式）。</li> </ul> |
| 输出参数 | output_msg   | text | 修改成功时，返回修改后文件落盘的绝对路径，修改后的文件存储于gs_log/dump目录下。若修改失败，则返回失败相关信息。                                        |

使用示例时请按参数说明传参并使用实际存在的物理路径。

示例1：在base/15808/25075表的0号页面偏移16字节处覆盖写入值为0X1FFF的数据。

```
gaussdb=# SELECT gs_edit_page_bypath('base/15808/25075',0,16,'0x1FFF', 2, false, 'page');
 gs_edit_page_bypath

/gs_log_dir/dump/1663_15808_25075_0.editpage
(1 rows)
```

示例2：当输入参数不符合规范时返回对应错误消息。

```
gaussdb=# SELECT gs_edit_page_bypath('base/15808/25075', 0,16,'@1231!', 8, false, 'page');
 gs_edit_page_bypath

Error: the parameter 'data' decode failed.
(1 row)
```

示例3：当需要写入的数据与原始值相同，返回告警信息。

```
gaussdb=# SELECT gs_edit_page_bypath('/gs_log_dir/dump/1663_15808_25075_0.editpage',
0,16,'0x1FFF', 2, true, 'page');
 gs_edit_page_bypath

Warning: source buffer is consistent with target buffer.
(1 row)
```

- `gs_repair_page_bypath(src_path text, src_blkno int64, dest_path text, dest_blkno int64, storage_type text)`

描述：传入源文件路径以及页面号，将该页面覆盖写入到目标文件指定页面号上，支持通过主机修复备机页面，也支持基于备机修复主机页面，此外，该视图支持对坏块的初始化操作。分布式环境下该函数需要在DN下执行。

- 对目标页面进行覆盖写并同步备机，页式修改对象支持Uheap、Ubtreetree页面，后续支持Undo Record页面、Undo Slot页面、压缩表，以及Astore页面，段页式修改对象支持Astore页面。不支持系统表文件的修改，也不支持对数据区的修改。
- 功能支持将页面覆盖写到目标页面上。覆盖之前会将目标页面备份并落盘到指定目录，支持将备份页面重写回目标页面，在主机对普通表的修改会生成新的WAL日志并同步备机，在备机的修改不会记录WAL日志。
- 修复视图仅适用于集中式与分布式的主节点，或者开启备机读场景下的备节点。用户需要系统管理员或者运维模式下的运维管理员权限，所有修改均会记录数据库日志，并且，建议使用前开启系统函数的审计日志，便于记录审计信息。
- 在备机上调用修复视图时，仅支持从主机读取页面修复备机。
- 修复时源页面与目标页面的LSN必须一致，否则修复失败。



返回值类型：text



**注意**

调用本系统函数属于高危风险操作，请用户谨慎使用。

| 参数类型 | 参数名          | 类型     | 描述                                                                                                                                                                                                                                                                                                             |
|------|--------------|--------|----------------------------------------------------------------------------------------------------------------------------------------------------------------------------------------------------------------------------------------------------------------------------------------------------------------|
| 输入参数 | src_path     | text   | 源文件的路径。支持的路径主要包含以下几类： <ul style="list-style-type: none"> <li>数据文件以及索引文件：gs_log/dump/1663_15808_25075_0.editpage。</li> <li>在主机端指定src_path为'standby'，即从备机端读取页面修复主机。</li> <li>在备机端可以指定src_path为'primary'，即从主机端读取页面修复备机，备机上仅支持'primary'修复，并且使用前开启备机读。</li> <li>在主机端指定src_path为'init_block'，允许极端场景下跳过坏块。</li> </ul> |
| 输入参数 | src_blkno    | bigint | 源页面的物理块号。<br>参数范围：0~MaxBlockNumber。                                                                                                                                                                                                                                                                            |
| 输入参数 | dest_path    | text   | 目标文件的相对路径。例如：base/15808/25075。                                                                                                                                                                                                                                                                                 |
| 输入参数 | dest_blkno   | bigint | 目标页面的逻辑块号。<br>参数范围：0~MaxBlockNumber。                                                                                                                                                                                                                                                                           |
| 输入参数 | storage_type | text   | 目标文件的存储方式，可选参数： <ul style="list-style-type: none"> <li>'page'（页式）。</li> <li>'segment'（段页式）。</li> </ul>                                                                                                                                                                                                         |
| 输出参数 | output_msg   | text   | 覆盖写成功时返回目标页面备份的路径，失败时返回报错信息。落盘文件格式为 relfilepath_blocknum_timestamp.repairpage。                                                                                                                                                                                                                                 |

请按照实际情况根据上表传参并确认物理文件存在。传参有异常或修复失败时将报错。

示例1：输入指定路径下的文件，覆盖写入到目标文件中。

```
gaussdb=# SELECT * FROM gs_repair_page_bypath('gs_log/dump/1663_15991_16767_0.editpage', 0,
'base/15991/16767', 0, 'page');
 output_msg
```

```
/gs_log_dir/dump/1663_15991_16767_0_738039702421788.repairpage
(1 row)
```

示例2：从备机端读取页面修复主机。

```
gaussdb=# SELECT * FROM gs_repair_page_bypath('standby', 0, 'base/15990/16768', 0, 'page');
 output_msg
```

```

/gs_log_dir/dump/1663_15990_16768_0_738040397197907.repairpage
(1 row)
```

示例3：从主机端读取页面修复备机。

```
gaussdb=# SELECT * FROM gs_repair_page_bypath('primary', 0, 'base/15990/16768', 0, 'page');
 output_msg
```

```

/gs_log_dir/dump/1663_15990_16768_0_738040506157799.repairpage
(1 row)
```

示例4：初始化目标页面，支持坏块跳过。

```
gaussdb=# SELECT * FROM gs_repair_page_bypath('init_block', 0, 'base/15990/16768', 0, 'page');
 output_msg
```

```

/gs_log_dir/dump/1663_15990_16768_0_738040768010281.repairpage
(1 row)
```

- `gs_repair_undo_byzone(zone_id int)`

描述：传入待修复Undo Zone的zone\_id，对目标Undo Zone的元信息进行修复，并返回修复结果的详细信息；如果没有进行修复则没有输出信息。

返回值类型：record

备注：当前函数仅支持在主节点进行调用，修复成功后会通过记录xlog日志同步到备机，且调用者必须是系统管理员或者运维模式下的运维管理员，建议使用前开启系统函数的审计日志，便于记录审计信息。

**⚠ 注意**

调用本系统函数属于高危风险操作，请用户谨慎使用。

表 7-184 `gs_repair_undo_byzone` 参数说明

| 参数类型 | 参数名           | 类型   | 描述                                                                                                                                       |
|------|---------------|------|------------------------------------------------------------------------------------------------------------------------------------------|
| 输入参数 | zone_id       | int  | Undo Zone编号： <ul style="list-style-type: none"> <li>• -1：修复所有Undo Zone的元信息。</li> <li>• 0~1048575：修复对应zone_id编号的Undo Zone的元信息。</li> </ul> |
| 输出参数 | zone_id       | int  | Undo Zone编号。                                                                                                                             |
| 输出参数 | repair_detail | text | 对应zone_id的Undo Zone元信息的修复结果，修复成功显示"rebuild undo meta succeed."；修复失败显示"rebuild undo meta failed."及其失败原因。                                  |

示例1：输入的zone\_id对应的Undo Zone元信息没有损坏时，预期没有输出。

```
gaussdb=# SELECT * FROM gs_repair_undo_byzone(4);
zone_id | repair_detail
-----+-----
(0 rows)
```

示例2：输入的zone\_id对应的Undo Zone元信息修复成功时，显示修复成功的信息。

```
gaussdb=# SELECT * FROM gs_repair_undo_byzone(78);
zone_id | repair_detail
-----+-----
 78 | rebuild undo meta succeed.
(1 row)
```

示例3：输入的zone\_id对应的Undo Zone元信息修复失败时，显示修复失败的详细信息。

```
gaussdb=# SELECT * FROM gs_repair_undo_byzone(0);
zone_id | repair_detail
-----+-----
 0 | rebuild undo meta failed. try lock undo zone_id failed.
(1 row)
```

### 📖 说明

如果待修复的 Undo Zone 已损坏且 zone\_id 已经被其他活跃线程占用时，调用该修复函数会将占用 zone\_id 的线程结束并强制修复已损坏的 Undo Zone 元信息。

- `gs_verify_urq(index_oid oid, partindex_oid oid, blocknum bigint, queue_type text)`

描述：校验索引回收队列（潜在队列/可用队列/单页面）的正确性。

参数说明：如表7-185所示。

返回值类型：record

表 7-185 gs\_verify\_urq 参数说明

| 参数类型 | 参数名           | 类型     | 描述                                                                                                                                                                                  |
|------|---------------|--------|-------------------------------------------------------------------------------------------------------------------------------------------------------------------------------------|
| 输入参数 | index_oid     | oid    | UBTree索引oid：<br><ul style="list-style-type: none"> <li>• 普通索引：索引oid。</li> <li>• 全局索引：GPI oid。</li> <li>• local索引：主索引oid。</li> </ul>                                                 |
| 输入参数 | partindex_oid | oid    | UBTree分区索引oid：<br><ul style="list-style-type: none"> <li>• 普通索引：0。</li> <li>• 全局索引：0。</li> <li>• local索引：分区索引oid（一级/二级）。</li> </ul>                                                 |
| 输入参数 | blocknum      | bigint | 页面号：<br><ul style="list-style-type: none"> <li>• 队列类型为single page时，校验单个页面blocknum的所有元组正确性。取值范围为[0, 队列文件大小/8192)。</li> <li>• 队列类型为empty queue或free queue时，blocknum是一个无效值。</li> </ul> |

| 参数类型 | 参数名        | 类型   | 描述                                                                                                                              |
|------|------------|------|---------------------------------------------------------------------------------------------------------------------------------|
| 输入参数 | queue_type | text | 队列类型： <ul style="list-style-type: none"> <li>empty queue：潜在队列。</li> <li>free queue：可用队列。</li> <li>single page：队列单页面。</li> </ul> |
| 输出参数 | error_code | text | 错误码。                                                                                                                            |
| 输出参数 | detail     | text | 具体报错及其他关键信息。                                                                                                                    |

使用示例时请根据参数说明传参，使用实际存在的oid和blocknum，否则将报错。

示例1：

```
gaussdb=# SELECT * FROM gs_verify_urq(16387, 0, 1, 'free queue');
error_code | detail
-----+-----
(0 rows)
```

示例2：

```
gaussdb=# SELECT * FROM gs_verify_urq(16387, 0, 1, 'empty queue');
error_code |
detail
-----+-----
VERIFY_URQ_PAGE_ERROR | invalid urq meta: oid 16387, blkno 1, head_blkno = 1, tail_blkno = 3,
nblocks_upper = 4294967295, nblocks_lower = 1; urq_blocks = 6, index_blocks = 12
(1 row)
```

### 📖 说明

该接口当前仅支持USTORE索引表。如果索引回收队列校验正常，则该视图不输出错误码和报错详细信息，否则输出错误码和报错详细信息，错误码包含"VERIFY\_URQ\_PAGE\_ERROR"、"VERIFY\_URQ\_LINK\_ERROR"、"VERIFY\_URQ\_HEAD\_MISSED\_ERROR"和"VERIFY\_URQ\_TAIL\_MISSED\_ERROR"，如出现以上错误码，请联系华为工程师辅助定位。

- `gs_urq_dump_stat(index_oid oid, partindex_oid oid)`

描述：查询指定索引回收队列相关信息。

显示信息：recentGlobalDataXmin和globalFrozenXid是回收队列判断索引页面是否可以被回收时使用的两个oldestxmin，next\_xid为下一个最新的事务xid，urq\_blocks为回收队列总页面数以及free queue（可用队列）、empty queue（潜在队列）有效页面里的相关信息。对于PCR版本的索引，输出的recentGlobalDataXmin会被替换成影响PCR索引页面回收的globalRecycleXid。

参数说明：如[表7-186](#)所示。

表 7-186 gs\_urq\_dump\_stat 参数说明

| 参数类型 | 参数名           | 类型   | 描述                                                                                                                               |
|------|---------------|------|----------------------------------------------------------------------------------------------------------------------------------|
| 输入参数 | index_oid     | oid  | UBTree索引oid:<br><ul style="list-style-type: none"> <li>普通索引: 索引oid。</li> <li>全局索引: GPI oid。</li> <li>local索引: 主索引oid。</li> </ul> |
| 输入参数 | partindex_oid | oid  | UBTree分区索引oid:<br><ul style="list-style-type: none"> <li>普通索引: 0。</li> <li>全局索引: 0。</li> <li>local索引: 分区索引oid（一级/二级）。</li> </ul> |
| 输出参数 | result        | text | 索引回收队列的详细统计信息。                                                                                                                   |

使用示例时请根据实际情况按参数说明传参，使用实际存在的oid，否则将报错。

示例（RCR）：

```
gaussdb=# SELECT * FROM gs_urq_dump_stat(16387, 0);
 result
```

```

urq stat info: recentGlobalDataXmin = 213156, globalFrozenXid = 213156, next_xid = 214157,
urq_blocks = 6,
 free queue: head page blkno = 0 min_xid = 211187 max_xid = 214157, tail page blkno = 0
min_xid = 211187 max_xid = 214157,+
 middle page min_xid = 1152921504606846975 max_xid = 0, valid_pages = 1, valid_items =
6, can_use_item = 3
 empty queue: head page blkno = 1 min_xid = 212160 max_xid = 213160, tail page blkno = 3
min_xid = 213162 max_xid = 214156,+
 middle page min_xid = 1152921504606846975 max_xid = 0, valid_pages = 2, valid_items =
999, can_use_item = 498
+
```

(1 row)

示例（PCR）：

```
gaussdb=# SELECT gs_urq_dump_stat(17260,0);
 gs_urq_dump_stat
```

```

urq stat info: globalRecycleXid = 22113, globalFrozenXid = 22107, next_xid = 22116, urq_blocks =
6,
 free queue: head page blkno = 0 min_xid = 1152921504606846975 max_xid = 0, tail page blkno
= 0 min_xid = 1152921504606846975 max_xid = 0,+
 middle page min_xid = 1152921504606846975 max_xid = 0, valid_pages = 1, valid_items =
0, can_use_item = 0
 empty queue: head page blkno = 1 min_xid = 1152921504606846975 max_xid = 0, tail page blkno
= 1 min_xid = 1152921504606846975 max_xid = 0,+
 middle page min_xid = 1152921504606846975 max_xid = 0, valid_pages = 1, valid_items =
0, can_use_item = 0
+
```

(1 row)

### 📖 说明

该接口当前仅支持USTORE索引表。

- gs\_repair\_urq(index\_oid oid, partindex\_oid oid)

描述：重建（有损）索引回收队列（潜在队列和可用队列）。删除当前索引的回收队列文件，重新创建一个空的回收队列文件。重建成功显示reinitial the recycle queue of index relation successfully。

参数说明：如表7-187所示。

备注：当前函数仅支持在主节点进行调用。

表 7-187 gs\_repair\_urq 参数说明

| 参数类型 | 参数名           | 类型   | 描述                                                                                                                            |
|------|---------------|------|-------------------------------------------------------------------------------------------------------------------------------|
| 输入参数 | index_oid     | oid  | UBTree索引oid：<br><ul style="list-style-type: none"> <li>普通索引：索引oid。</li> <li>全局索引：GPI oid。</li> <li>local索引：主索引oid。</li> </ul> |
| 输入参数 | partindex_oid | oid  | UBTree分区索引oid：<br><ul style="list-style-type: none"> <li>普通索引：0。</li> <li>全局索引：0。</li> <li>local索引：分区索引oid（一级/二级）。</li> </ul> |
| 输出参数 | result        | text | 重建成功显示reinitial the recycle queue of index relation successfully，否则为失败。                                                       |

使用示例时请根据实际情况按参数说明传参，使用实际存在的oid，否则将报错。

示例：

```
gaussdb=# SELECT * FROM gs_repair_urq(16387, 0);
 result

reinitial the recycle queue of index relation successfully.
(1 row)
```

### 📖 说明

该接口当前仅支持USTORE索引表。

- gs\_get\_standby\_bad\_block\_info()

描述：显示备机上已经检测到但是还未修复的页面。默认只有在备DN节点上，使用初始用户、具有sysadmin权限的用户以及在运维模式下具有运维管理员权限的用户、以及监控用户可以查看，其余用户需要赋权后才可以。返回值invalid\_type列共有4种类型：NOT\_PRESENT（页面不存在）、NOT\_INITIALIZED（页面初始化失败）、LSN\_CHECK\_ERROR（LSN校验失败）、CRC\_CHECK\_ERROR（CRC校验失败）。

返回值类型：record

示例（若不存在已检测到但未修复的页面则输出0行）：

```
gaussdb=# SELECT * FROM gs_get_standby_bad_block_info();
 spc_node | db_node | rel_node | bucket_node | fork_num | block_num | invalid_type | master_page_lsn
-----+-----+-----+-----+-----+-----+-----+-----
```

```
1663 | 16552 | 24745 | -1 | 0 | 0 | CRC_CHECK_ERROR | 0/B2009E8
(1 rows)
```

## 7.6.43 XML 类型函数

### 说明

以下所有XML类型函数中，当GUC参数xmloption为content时，XML声明中encoding值可以取为ZHS16GBK；当GUC参数xmloption为document时，XML声明中encoding值不可以取为ZHS16GBK，若设置encoding = ZHS16GBK，则会发生报错。

- `xmlparse ( { DOCUMENT | CONTENT } value [wellformed])`

描述：使用函数xmlparse，从字符数据产生XML类型的值。

参数：数据类型为text。

返回值类型：XML

示例：

```
gaussdb=# SELECT XMLPARSE (DOCUMENT '<?xml version="1.0"?><book><title>Manual</title><chapter>...</chapter></book>');
xmlparse
```

```

<book><title>Manual</title><chapter>...</chapter></book>
```

(1 row)

```
gaussdb=# SELECT XMLPARSE (CONTENT 'abc<foo>bar</foo><bar>foo</bar>');
xmlparse
```

```

abc<foo>bar</foo><bar>foo</bar>
```

(1 row)

```
gaussdb=# SELECT XMLPARSE (CONTENT 'abc<foo>bar</foo>' wellformed);
xmlparse
```

```

abc<foo>bar</foo>
```

(1 row)

- `xmlserialize( { DOCUMENT | CONTENT } value AS type )`

描述：使用函数xmlserialize，从XML产生一个字符串。

参数：数据类型可以为character、character varying或text（或其中某个的变种）。

返回值类型：XML

示例：

```
gaussdb=# SELECT xmlserialize(CONTENT 'good' AS CHAR(10));
xmlserialize
```

```

good
```

(1 row)

```
gaussdb=# SELECT xmlserialize(DOCUMENT '<head>bad</head>' as text);
xmlserialize
```

```

<head>bad</head>
```

(1 row)

### 说明

当一个字符串值在没有通过xmlparse或xmlserialize的情况下，与XML类型进行转换时，具体选择DOCUMENT或CONTENT由“XML OPTION”会话配置参数决定，这个配置参数可以由标准命令来设置：

```
SET XML OPTION { DOCUMENT | CONTENT };
```

或使用类似的语法来设置：

```
SET xmloption TO { DOCUMENT | CONTENT };
```

- `xmlcomment(text)`

描述：创建一个XML值，并且它包含一个用指定文本作为内容的XML注释。该文本不包含“--”字符且结尾不存在“-”字符，符合XML注释的格式要求。当参数为空时，结果也为空。

参数：数据类型为text。

返回值类型：XML

示例：

```
gaussdb=# SELECT xmlcomment('hello');
xmlcomment

<!--hello-->
```

- xmlconcat(xml[, ...])

描述：将由单个XML值组成的列表串接成一个单独的值，该值包含一个XML的内容片段。其中空值会被忽略，并且只有当所有参数都为空时结果才为空。在兼容ORA数据库模式下，设置a\_format\_version值为10c和a\_format\_dev\_version值为s2，增加了校验输入片段是否为非良构XML文本。

参数：数据类型为XML。

返回值类型：XML

示例1：

```
gaussdb=# SET xmloption=content;
SET
gaussdb=# SELECT XMLCONCAT(('<?xml version="1.0" encoding="GB2312" standalone="no"?
><bar>foo</bar>'),('<?xml version="1.0" encoding="GB2312" standalone="no" ?><bar>foo</bar>'));
xmlconcat

<?xml version="1.0" standalone="no"?><bar>foo</bar><bar>foo</bar>
(1 row)
gaussdb=# SELECT XMLCONCAT('abc');
xmlconcat

abc>
(1 row)
```

示例2：兼容ORA数据库的语法示例。

```
gaussdb=# CREATE DATABASE gaussdb_ora DBCOMPATIBILITY='ORA';
CREATE DATABASE
gaussdb=# \c gaussdb_ora
gaussdb_ora=# SET a_format_version='10c';
SET
gaussdb_ora=# SET a_format_dev_version=s2;
SET
gaussdb_ora=# SET xmloption=content;
SET
gaussdb_ora=# SELECT XMLCONCAT(('<?xml version="1.0" encoding="GB2312" standalone="no"?
><bar>foo</bar>'),('<?xml version="1.0" encoding="GB2312" standalone="no" ?><bar>foo</bar>'));
xmlconcat

<?xml version="1.0" standalone="no"?><bar>foo</bar><bar>foo</bar>
(1 row)

gaussdb_ora=# SELECT XMLCONCAT('abc');
ERROR: invalid XML document
DETAIL: line 1: Start tag expected, '<' not found
abc>
^
CONTEXT: referenced column: xmlconcat
gaussdb_ora=# \c postgres
gaussdb=# DROP DATABASE gaussdb_ora;
DROP DATABASE
```



 说明

在兼容ORA数据库模式下，设置a\_format\_version值为10c和a\_format\_dev\_version值为s2时，若XML声明中encoding属性值为ZHS16GBK，则XMLCONCAT函数将会发生报错。

- `xmlagg(xml [order_by_clause])`

描述：该函数是一个聚集函数，它将聚集函数调用的输入值串接起来，且支持跨行串接，order\_by\_clause详见SELECT。在兼容ORA数据库模式下，设置a\_format\_version值为10c和a\_format\_dev\_version值为s2，数据库xmloption参数默认为content，当xmloption设置为document时，使用换行符串接多行XML。若XML声明中encoding属性值不为默认编码UTF-8时，聚集结果有XML声明。

参数：XML

返回值类型：XML

示例1：

```
gaussdb=# CREATE TABLE xmltest (
 id int,
 data xml
);
NOTICE: The 'DISTRIBUTE BY' clause is not specified. Using 'id' as the distribution column by default.
HINT: Please use 'DISTRIBUTE BY' clause to specify suitable data distribution column.
gaussdb=# INSERT INTO xmltest VALUES (1, '<value>one</value>');
INSERT 0 1
gaussdb=# INSERT INTO xmltest VALUES (2, '<value>two</value>');
INSERT 0 1
gaussdb=# SELECT xmlagg(data) FROM xmltest;
 xmlagg

<value>one</value><value>two</value>
(1 row)
```

示例2：为兼容ORA数据库的语法示例。

```
gaussdb=# SET xmloption=document;
SET
gaussdb=# SELECT xmlagg(data) FROM xmltest;
 xmlagg

<value>one</value>+
<value>two</value>
(1 row)
gaussdb=# DELETE FROM XMLTEST;
DELETE 2
gaussdb=# INSERT INTO xmltest VALUES (1, '<?xml version="1.0" encoding="GBK"?><value>one</value>');
INSERT 0 1
gaussdb=# INSERT INTO xmltest VALUES (2, '<?xml version="1.0" encoding="GBK"?><value>two</value>');
INSERT 0 1
gaussdb=# SELECT xmlagg(data) FROM xmltest;
 xmlagg

<?xml version="1.0" encoding="GBK"?><value>one</value>+
<value>two</value>
(1 row)
gaussdb=# SELECT xmlagg(data order by id desc) FROM xmltest;
 xmlagg

<?xml version="1.0" encoding="GBK"?><value>two</value>+
<value>one</value>
(1 row)
gaussdb=# DROP TABLE xmltest;
```

- `xmlelement( [ ENTITYESCAPING | NOENTITYESCAPING ] { [ NAME ] element_name | EVALNAME element_name } [,`

```
xmlattributes([ENTITYESCAPING | NOENTITYESCAPING] value [[AS]
attname | AS EVALNAME attname] [, ...]) [, content [[AS] alias]
[, ...]])
```

描述：使用给定的名称、属性和内容产生一个XML元素。

返回值类型：XML

示例：

```
gaussdb=# SELECT xmlelement(name foo);
xmlelement

<foo/>

--在ORA兼容模式下。
gaussdb=# CREATE DATABASE gaussdb_ora DBCOMPATIBILITY='ORA';
CREATE DATABASE
gaussdb=# \c gaussdb_ora
gaussdb_ora=# SET a_format_version='10c';
SET
gaussdb_ora=# SET a_format_dev_version=s2;
SET
--xmlelement中默认不设置或者设置ENTITYESCAPING关键字时，xmlelement的内容中的保留字符将会被转义。
gaussdb_ora=# SELECT xmlelement("entityescaping<>", 'a$<&"b');
xmlelement

<entityescaping<>>a$><<&quot;b</entityescaping<>>
(1 row)

gaussdb_ora=# SELECT xmlelement(entityescaping "entityescaping<>", 'a$<&"b');
xmlelement

<entityescaping<>>a$><<&quot;b</entityescaping<>>
(1 row)

--xmlelement中设置NOENTITYESCAPING关键字时，xmlelement的内容中的保留字符将不会被转义。
gaussdb_ora=# SELECT xmlelement(noentityescaping "entityescaping<>", 'a$<&"b');
xmlelement

<entityescaping<>>a$<&"b</entityescaping<>>
(1 row)

--xmlelement中对内容使用[as] alias声明别名时，内容值类型必须为xml类型。
gaussdb_ora=# SELECT xmlelement("entityescaping<>", '<abc/>' b);
ERROR: argument of XMLELEMENT must be type xml, not type unknown
LINE 1: SELECT xmlelement("entityescaping<>", '<abc/>' b);
 ^
CONTEXT: referenced column: xmlelement

gaussdb_ora=# SELECT xmlelement("entityescaping<>", '<abc/>' as b);
ERROR: argument of XMLELEMENT must be type xml, not type unknown
LINE 1: SELECT xmlelement("entityescaping<>", '<abc/>' as b);
 ^
CONTEXT: referenced column: xmlelement

gaussdb_ora=# SELECT xmlelement("entityescaping<>", xml('<abc/>') b);
xmlelement

<entityescaping<>><abc/></entityescaping<>>
(1 row)

gaussdb_ora=# SELECT xmlelement("entityescaping<>", xml('<abc/>') as b);
xmlelement

<entityescaping<>><abc/></entityescaping<>>
(1 row)

--xmlattributes中默认不设置或者设置ENTITYESCAPING关键字时，xmlattributes的内容中的保留字符将会
```

```

被转义。
gaussdb_ora=# SELECT xmlelement("entityescaping<>", xmlattributes('entityescaping<>'
"entityescaping<>"));
 xmlelement

<entityescaping<> entityescaping<>="entityescaping<&t;&t;" />
(1 row)

gaussdb_ora=# SELECT xmlelement(name "entityescaping<>", xmlattributes(entityescaping
'entityescaping<>' "entityescaping<>"));
 xmlelement

<entityescaping<> entityescaping<>="entityescaping<&t;&t;" />
(1 row)

--xmlattributes中设置NOENTITYESCAPING关键字时，xmlattributes的内容中的保留字符将不会被转义。
gaussdb_ora=# SELECT xmlelement("entityescaping<>", xmlattributes(noentityescaping
'entityescaping<>' "entityescaping<>"));
 xmlelement

<entityescaping<> entityescaping<>="entityescaping<>" />
(1 row)

gaussdb_ora=# \c postgres
gaussdb=# DROP DATABASE gaussdb_ora;
DROP DATABASE

```

### 📖 说明

- xmlelement和xmlattributes的name字段赋NULL时，行为与O不一致。xmlelement的name字段赋NULL时，结果显示name信息为空，且不显示属性信息。xmlattributes的name字段赋NULL时，不显示属性信息。
- 设置如下两个参数后，xmlelement的内容转义规则为ORA兼容，未设置时xmlelement的内容转义规则为PG兼容。  

```

SET a_format_version='10c';
SET a_format_dev_version=s2;

```
- xmlforest(content [AS name] [, ...])  
 描述：使用给定名称和内容产生一个元素的XML序列。  
 返回值类型：XML  
 示例：  

```

gaussdb=# SELECT xmlforest('abc' AS foo, 123 AS bar);
 xmlforest

<foo>abc</foo><bar>123</bar>

```
- xmlpi(name target [, content])  
 描述：创建一个XML处理指令。若内容不为空，则内容不能包含字符序列。  
 返回值类型：XML  
 示例：  

```

gaussdb=# SELECT xmlpi(name php, 'echo "hello world";');
 xmlpi

<?php echo "hello world";?>

```
- xmlroot(xml, version text | no value [, standalone yes|no|no value])  
 描述：修改一个XML值的根节点的属性。如果指定了一个版本，它会替换根节点的版本声明中的值；如果指定了一个独立设置，它会替换根节点的独立声明中的值。  
 示例：  

```

gaussdb=# SELECT xmlroot('<?xml version="1.1"?><content>abc</content>', version '1.0', standalone
yes);
 xmlroot

```

```

<?xml version="1.0" standalone="yes"?><content>abc</content>
(1 row)
```

- `xmlexists(text passing [BY REF] xml [BY REF])`

描述：评价一个XPath 1.0表达式(第一个参数)，以传递的XML值作为其上下文项。如果评价的结果产生一个空节点集，该函数返回false，如果产生任何其他值，则返回true。如果任何参数为空，则函数返回null。作为上下文项传递的非空值必须是一个XML文档，而不是内容片段或任何非XML值。

参数：XML

返回值类型：BOOLEAN

示例：

```
gaussdb=# SELECT xmlexists('//town[text() = "Toronto"]' PASSING BY REF '<towns><town>Toronto</town><town>Ottawa</town></towns>');
xmlexists

t
(1 row)
```

- `xml_is_well_formed(text)`

描述：检查text是不是正确的XML类型格式、返回值为布尔类型。

参数：text

返回值类型：BOOLEAN

示例：

```
gaussdb=# SELECT xml_is_well_formed('<>');
xml_is_well_formed

f
(1 row)
```

- `xml_is_well_formed_document(text)`

描述：检查text是否为良构的XML document类型格式，返回值为布尔类型。

参数：text

返回值类型：BOOLEAN

示例：

```
gaussdb=# SELECT xml_is_well_formed_document('<pg:foo xmlns:pg="http://postgresql.org/stuff">bar</pg:foo>');
xml_is_well_formed_document

t
(1 row)
```

- `xml_is_well_formed_content(text)`

描述：检查text是否为良构的XML content类型格式，返回值为布尔类型。

参数：text

返回值类型：BOOLEAN

示例：

```
gaussdb=# SELECT xml_is_well_formed_content('k');
xml_is_well_formed_content

t
(1 row)
```

- `xpath(xpath, xml [, nsarray])`

描述：在XML类型的数据xml上，计算XPath 1.0表达式（如：`xpath(a text value)`）。它返回一个XML值的数组，该数组对应于该XPath表达式产生的节点集

合。如果该XPath表达式返回一个标量值而不是一个节点集合，将会返回一个单一元素的数组。

第二个参数必须是一个良构的XML文档。它必须有一个单一根节点元素。

该函数可选的第三个参数是一个名字空间映射的数组。这个数组应该是一个二维text数组，其第二轴长度等于2（即应该是一个数组的数组，其中每一个都刚好由2个元素组成）。每个数组项的第一个元素是名字空间的名称（别名），第二个元素是名字空间的URI。并不要求在这个数组中提供的别名和在XML文档本身中使用的那些名字空间相同（即在XML文档中和在xpath函数环境中，别名都是本地的）。

返回值类型：XML

示例：

```
gaussdb=# SELECT xpath('/my:a/text()', '<my:a xmlns:my="http://example.com">test</my:a>', ARRAY[ARRAY['my', 'http://example.com']]);
xpath

{test}
(1 row)
```

- xpath\_exists(xpath, xml [, nsarray])

描述：该函数是xpath函数的一种特殊形式。这个函数不是返回满足XPath 1.0表达式的单一XML值，它返回一个布尔值表示查询是否被满足（它是否产生了空节点集以外的任何值）。这个函数等价于标准的XMLEXISTS谓词，不过它还提供了对一个名字空间映射参数的支持。

返回值类型：BOOLEAN

示例：

```
gaussdb=# SELECT xpath_exists('/my:a/text()', '<my:a xmlns:my="http://example.com">test</my:a>', ARRAY[ARRAY['my', 'http://example.com']]);
xpath_exists

t
(1 row)
```

## 📖 说明

以下XML类型函数示例中，需进行前置数据准备，如下所示：

```
gaussdb=# CREATE SCHEMA testxmlschema;
CREATE SCHEMA
gaussdb=# CREATE TABLE testxmlschema.test1 (a int, b text);
CREATE TABLE
gaussdb=# INSERT INTO testxmlschema.test1 VALUES (1, 'one'), (2, 'two'), (-1, null);
INSERT 0 3
gaussdb=# CREATE DATABASE test;
CREATE DATABASE

--示例执行结束后，可使用如下命令删除上述前置数据。
gaussdb=# DROP DATABASE test;
DROP DATABASE
gaussdb=# DROP TABLE testxmlschema.test1;
DROP TABLE
gaussdb=# DROP SCHEMA testxmlschema;
DROP SCHEMA
```

- query\_to\_xml(query text, nulls boolean, tableforest boolean, targetns text)

描述：该函数会将query查询的内容映射成XML模式文档。

返回值类型：XML

示例：

```
gaussdb=# SELECT query_to_xml('SELECT * FROM testxmlschema.test1', false, false, '');
query_to_xml

```

```
<table xmlns:xsi="http://www.w3.org/2001/XMLSchema-instance">+
+
<row>+
+
 <a>1+
 one+
</row>+
+
<row>+
+
 <a>2+
 two+
</row>+
+
<row>+
+
 <a>-1+
</row>+
+
</table>+
(1 row)
```

- `query_to_xmlschema(query text, nulls boolean, tableforest boolean, targetns text)`

描述：该函数会将query查询的内容映射成XML文档和XML模式文档，并把两个文档连接在一起。

返回值类型：XML

示例：

```
gaussdb=# SELECT query_to_xmlschema('SELECT * FROM testxmlschema.test1', false, false, '');
 query_to_xmlschema
```

```
-----+-----+
<xsd:schema+
 xmlns:xsd="http://www.w3.org/2001/XMLSchema">+
+
+
 <xsd:simpleType name="INTEGER">+
 <xsd:restriction base="xsd:int">+
 <xsd:maxInclusive value="2147483647"/>+
 <xsd:minInclusive value="-2147483648"/>+
 </xsd:restriction>+
 </xsd:simpleType>+
+
 <xsd:simpleType name="UDT.regression.pg_catalog.text">+
 <xsd:restriction base="xsd:string">+
 </xsd:restriction>+
 </xsd:simpleType>+
+
 <xsd:complexType name="RowType">+
 <xsd:sequence>+
 <xsd:element name="a" type="INTEGER" minOccurs="0"/></xsd:element>+
 <xsd:element name="b" type="UDT.regression.pg_catalog.text" minOccurs="0"/></xsd:element>+
 </xsd:sequence>+
 </xsd:complexType>+
+
 <xsd:complexType name="TableType">+
 <xsd:sequence>+
 <xsd:element name="row" type="RowType" minOccurs="0" maxOccurs="unbounded"/>+
 </xsd:sequence>+
 </xsd:complexType>+
+
 <xsd:element name="table" type="TableType"/>+
+
</xsd:schema>+
(1 row)
```

- `query_to_xml_and_xmlschema(query text, nulls boolean, tableforest boolean, targetns text)`

描述：该函数会将query查询的内容映射成XML文档和XML模式文档，并把两个文档连接在一起。

返回值类型：XML

示例：

```
gaussdb=# SELECT query_to_xml_and_xmlschema('SELECT * FROM testxmlschema.test1', true, true, '');
 query_to_xml_and_xmlschema
```

```

<xsd:schema +
 xmlns:xsd="http://www.w3.org/2001/XMLSchema"> +
 +
 <xsd:simpleType name="INTEGER"> +
 <xsd:restriction base="xsd:int"> +
 <xsd:maxInclusive value="2147483647"/> +
 <xsd:minInclusive value="-2147483648"/> +
 </xsd:restriction> +
 </xsd:simpleType> +
 +
 <xsd:simpleType name="UDT.regression.pg_catalog.text"> +
 <xsd:restriction base="xsd:string"> +
 </xsd:restriction> +
 </xsd:simpleType> +
 +
 <xsd:complexType name="RowType"> +
 <xsd:sequence> +
 <xsd:element name="a" type="INTEGER" nillable="true"></xsd:element> +
 <xsd:element name="b" type="UDT.regression.pg_catalog.text" nillable="true"></xsd:element>+
 </xsd:sequence> +
 </xsd:complexType> +
 +
 <xsd:element name="row" type="RowType"/> +
 +
</xsd:schema> +
 +
<row xmlns:xsi="http://www.w3.org/2001/XMLSchema-instance"> +
 <a>1 +
 one +
</row> +
 +
<row xmlns:xsi="http://www.w3.org/2001/XMLSchema-instance"> +
 <a>2 +
 two +
</row> +
 +
<row xmlns:xsi="http://www.w3.org/2001/XMLSchema-instance"> +
 <a>-1 +
 <b xsi:nil="true"/> +
</row> +
 +
(1 row)
```

- `cursor_to_xml(cursor refcursor, count int, nulls boolean, tableforest boolean, targetns text)`

描述：该函数会将游标查询的内容映射成XML文档。

返回值类型：XML

示例：

```
gaussdb=# CURSOR xc WITH HOLD FOR SELECT * FROM testxmlschema.test1 ORDER BY 1, 2;
DECLARE CURSOR
gaussdb=# SELECT cursor_to_xml('xc'::refcursor, 5, false, true, '');
 cursor_to_xml
```

```

<row xmlns:xsi="http://www.w3.org/2001/XMLSchema-instance">+
 <a>-1 +
</row> +
 +
```

```

<row xmlns:xsi="http://www.w3.org/2001/XMLSchema-instance">+
 +
 <a>1 +
 one +
</row> +
 +
<row xmlns:xsi="http://www.w3.org/2001/XMLSchema-instance">+
 +
 <a>2 +
 two +
</row> +
 +
(1 row)

```

- cursor\_to\_xmlschema(cursor refcursor, nulls boolean, tableforest boolean, targetns text)

描述：该函数会将游标查询的内容映射成XML模式文档。

返回值类型：XML

示例：

```

gaussdb=# SELECT cursor_to_xmlschema('xc::refcursor, true, false, ');
 cursor_to_xmlschema

```

```

<xsd:schema +
 xmlns:xsd="http://www.w3.org/2001/XMLSchema"> +
 +
 <xsd:simpleType name="INTEGER"> +
 <xsd:restriction base="xsd:int"> +
 <xsd:maxInclusive value="2147483647"/> +
 <xsd:minInclusive value="-2147483648"/> +
 </xsd:restriction> +
 </xsd:simpleType> +
 +
 <xsd:simpleType name="UDT.regression.pg_catalog.text"> +
 <xsd:restriction base="xsd:string"> +
 </xsd:restriction> +
 </xsd:simpleType> +
 +
 <xsd:complexType name="RowType"> +
 <xsd:sequence> +
 <xsd:element name="a" type="INTEGER" nillable="true"></xsd:element> +
 <xsd:element name="b" type="UDT.regression.pg_catalog.text" nillable="true"></xsd:element>+
 </xsd:sequence> +
 </xsd:complexType> +
 +
 <xsd:complexType name="TableType"> +
 <xsd:sequence> +
 <xsd:element name="row" type="RowType" minOccurs="0" maxOccurs="unbounded"/> +
 </xsd:sequence> +
 </xsd:complexType> +
 +
 <xsd:element name="table" type="TableType"/> +
 +
</xsd:schema>
(1 row)

```

- schema\_to\_xml(schema name, nulls boolean, tableforest boolean, targetns text)

描述：该函数会将整个模式的内容映射成XML文档。

返回值类型：XML

示例：

```

gaussdb=# SELECT schema_to_xml('testxmlschema', false, true, ');
 schema_to_xml

```

```

<testxmlschema xmlns:xsi="http://www.w3.org/2001/XMLSchema-instance">+

```



```

<test1>
 <a>1
 one
</test1>

<test1>
 <a>2
 two
</test1>

<test1>
 <a>-1
</test1>

</testxmlschema>
(1 row)

```

- `schema_to_xmlschema`(schema name, nulls boolean, tableforest boolean, targetns text)

描述: 该函数会将整个模式的内容映射成XML模式文档。

返回值类型: XML

示例:

```

gaussdb=# SELECT schema_to_xmlschema('testxmlschema', false, true, '');
 schema_to_xmlschema

<xsd:schema
 xmlns:xsd="http://www.w3.org/2001/XMLSchema"
 <xsd:simpleType name="INTEGER">
 <xsd:restriction base="xsd:int">
 <xsd:maxInclusive value="2147483647"/>
 <xsd:minInclusive value="-2147483648"/>
 </xsd:restriction>
 </xsd:simpleType>
 <xsd:simpleType name="UDT.t1.pg_catalog.text">
 <xsd:restriction base="xsd:string">
 </xsd:restriction>
 </xsd:simpleType>
 <xsd:complexType name="SchemaType.t1.testxmlschema">
 <xsd:sequence>
 <xsd:element name="test1" type="RowType.t1.testxmlschema.test1" minOccurs="0"
maxOccurs="unbounded"/>+
 </xsd:sequence>
 </xsd:complexType>
 <xsd:element name="testxmlschema" type="SchemaType.t1.testxmlschema"/>
+
</xsd:schema>
(1 row)

```

- `schema_to_xml_and_xmlschema`(schema name, nulls boolean, tableforest boolean, targetns text)

描述: 该函数会将整个模式的内容映射成XML文档和XML模式文档, 并把两个文档连接在一起。

返回值类型: XML

示例:

```

gaussdb=# SELECT schema_to_xml_and_xmlschema('testxmlschema', true, true, 'foo');
 schema_to_xml_and_xmlschema

<testxmlschema xmlns:xsi="http://www.w3.org/2001/XMLSchema-instance" xmlns="foo"
xsi:schemaLocation="foo #">+
+
+
 <xsd:schema
 xmlns:xsd="http://www.w3.org/2001/XMLSchema"
 targetNamespace="foo"
 elementFormDefault="qualified">
+
+
+
 <xsd:simpleType name="INTEGER">
 <xsd:restriction base="xsd:int">
 <xsd:maxInclusive value="2147483647"/>
 <xsd:minInclusive value="-2147483648"/>
 </xsd:restriction>
 </xsd:simpleType>
+
+
 <xsd:simpleType name="UDT.t1.pg_catalog.text">
 <xsd:restriction base="xsd:string">
 </xsd:restriction>
 </xsd:simpleType>
+
+
 <xsd:complexType name="SchemaType.t1.testxmlschema">
 <xsd:sequence>
 <xsd:element name="test1" type="RowType.t1.testxmlschema.test1" minOccurs="0"
maxOccurs="unbounded"/>
 </xsd:sequence>
 </xsd:complexType>
+
+
 <xsd:element name="testxmlschema"
type="SchemaType.t1.testxmlschema"/>
+
+
 </xsd:schema>
+
+
 <test1>
+
+
 <a>1
 one
 </test1>
+
+
 <test1>
+
+
 <a>2
 two
 </test1>
+
+
 <test1>
+
+
 <a>-1
 <b xsi:nil="true"/>
 </test1>
+
+
</testxmlschema>
+
(1 row)

```

- database\_to\_xml(nulls boolean, tableforest boolean, targetns text)

描述: 该函数会将整个数据库的内容映射成XML文档。

返回值类型: XML

示例:

```

gaussdb=# SELECT database_to_xml(true, true, 'test');
 database_to_xml

```

```

<test xmlns:xsi="http://www.w3.org/2001/XMLSchema-instance" xmlns="test">+
+

```

```

<dbe_x005F_xml>
+
+
</dbe_x005F_xml>
+
+
<dbe_x005F_xmlldom>
+
+
</dbe_x005F_xmlldom>
+
+
<dbe_x005F_xmlparser>
+
+
</dbe_x005F_xmlparser>
+
+
<public>
+
+
</public>
+
+
</test>
+
(1 row)

```

- `database_to_xmlschema`(nulls boolean, tableforest boolean, targetns text)

描述: 该函数会将整个数据库的内容映射成XML模式文档。

返回值类型: XML

示例:

```

gaussdb=# SELECT database_to_xmlschema(true, true, 'test');
 database_to_xmlschema

<xsd:schema
 xmlns:xsd="http://www.w3.org/2001/XMLSchema"
 targetNamespace="test"
 elementFormDefault="qualified">
+
+
 <xsd:complexType name="CatalogType.test">
+
+
 <xsd:all>
+
+
 <xsd:element name="dbe_x005F_xml" type="SchemaType.test.dbe_x005F_xml"/>
+
 <xsd:element name="dbe_x005F_xmlldom" type="SchemaType.test.dbe_x005F_xmlldom"/>
+
 <xsd:element name="dbe_x005F_xmlparser" type="SchemaType.test.dbe_x005F_xmlparser"/>
+
 <xsd:element name="public" type="SchemaType.test.public"/>
+
 </xsd:all>
+
 </xsd:complexType>
+
 <xsd:element name="test" type="CatalogType.test"/>
+
</xsd:schema>
(1 row)

```

- `database_to_xml_and_xmlschema`(nulls boolean, tableforest boolean, targetns text)

描述: 该函数会将整个模式的内容映射成XML文档和XML模式文档, 并把两个文档连接在一起。

返回值类型: XML

示例:

```

gaussdb=# SELECT database_to_xml_and_xmlschema(true, true, 'test');
 database_to_xml_and_xmlschema

<test xmlns:xsi="http://www.w3.org/2001/XMLSchema-instance" xmlns="test"
xsi:schemaLocation="test #">+
+
 <xsd:schema
+
+
 xmlns:xsd="http://www.w3.org/2001/XMLSchema"
+
 targetNamespace="test"
+
 elementFormDefault="qualified">
+
+
 <xsd:complexType name="CatalogType.test">
+
+
 <xsd:all>
+

```

```

<xsd:element name="dbe_x005F_xml" type="SchemaType.test.dbe_x005F_xml"/> +
<xsd:element name="dbe_x005F_xmldom"
type="SchemaType.test.dbe_x005F_xmldom"/> +
<xsd:element name="dbe_x005F_xmlparser"
type="SchemaType.test.dbe_x005F_xmlparser"/> +
<xsd:element name="public" type="SchemaType.test.public"/> +
</xsd:all> +
</xsd:complexType> +
<xsd:element name="test" type="CatalogType.test"/> +
</xsd:schema> +
<dbe_x005F_xml> +
</dbe_x005F_xml> +
<dbe_x005F_xmldom> +
</dbe_x005F_xmldom> +
<dbe_x005F_xmlparser> +
</dbe_x005F_xmlparser> +
<public> +
</public> +
</test> +
(1 row)

```

- table\_to\_xml(tbl regclass, nulls boolean, tableforest boolean, targetns text)

描述：该函数会将关系表的内容映射成XML文档。

返回值类型：XML

示例：

```

gaussdb=# SELECT table_to_xml('testxmlschema.test1', false, false, '');
 table_to_xml

```

```

<test1 xmlns:xsi="http://www.w3.org/2001/XMLSchema-instance">+
+
<row> +
 <a>1 +
 one +
</row> +
+
<row> +
 <a>2 +
 two +
</row> +
+
<row> +
 <a>-1 +
</row> +
+
</test1> +

```

(1 row)

- table\_to\_xmlschema(tbl regclass, nulls boolean, tableforest boolean, targetns text)

描述：该函数会将关系表的内容映射成XML模式文档。

返回值类型：XML

示例：

```

gaussdb=# SELECT table_to_xmlschema('testxmlschema.test1', false, false, '');
 table_to_xmlschema

<xsd:schema
 xmlns:xsd="http://www.w3.org/2001/XMLSchema">
+
 <xsd:simpleType name="INTEGER">
 <xsd:restriction base="xsd:int">
 <xsd:maxInclusive value="2147483647"/>
 <xsd:minInclusive value="-2147483648"/>
 </xsd:restriction>
 </xsd:simpleType>
+
 <xsd:simpleType name="UDT.regression.pg_catalog.text">
 <xsd:restriction base="xsd:string">
 </xsd:restriction>
 </xsd:simpleType>
+
 <xsd:complexType name="RowType.regression.testxmlschema.test1">
+
 <xsd:sequence>
 <xsd:element name="a" type="INTEGER" minOccurs="0"/>
 </xsd:sequence>
 </xsd:complexType>
+
 <xsd:complexType name="TableType.regression.testxmlschema.test1">
+
 <xsd:sequence>
 <xsd:element name="row" type="RowType.regression.testxmlschema.test1" minOccurs="0"
maxOccurs="unbounded"/>
 </xsd:sequence>
 </xsd:complexType>
+
 <xsd:element name="test1"
type="TableType.regression.testxmlschema.test1"/>
+
</xsd:schema>
(1 row)

```

- `table_to_xml_and_xmlschema(tbl regclass, nulls boolean, tableforest boolean, targetns text)`

描述：该函数会将关系表的内容映射成XML文档和XML模式文档，并把两个文档连接在一起。

返回值类型：XML

示例：

```

gaussdb=# SELECT table_to_xml_and_xmlschema('testxmlschema.test1', false, false, '');
 table_to_xml_and_xmlschema

<test1 xmlns:xsi="http://www.w3.org/2001/XMLSchema-instance"
xsi:noNamespaceSchemaLocation="#">
+
 <xsd:schema
 xmlns:xsd="http://www.w3.org/2001/XMLSchema">
+
 <xsd:simpleType name="INTEGER">
 <xsd:restriction base="xsd:int">
 <xsd:maxInclusive value="2147483647"/>
 <xsd:minInclusive value="-2147483648"/>
 </xsd:restriction>
 </xsd:simpleType>
+
 <xsd:simpleType name="UDT.regression.pg_catalog.text">
 <xsd:restriction base="xsd:string">
 </xsd:restriction>
 </xsd:simpleType>
+

```

```

</xsd:simpleType>
+
<xsd:complexType name="RowType.regression.testxmlschema.test1">
+
 <xsd:sequence>
+
 <xsd:element name="a" type="INTEGER" minOccurs="0"></
xsd:element>
+
 <xsd:element name="b" type="UDT.regression.pg_catalog.text" minOccurs="0"></
xsd:element>
+
 </xsd:sequence>
+
</xsd:complexType>
+
<xsd:complexType name="TableType.regression.testxmlschema.test1">
+
 <xsd:sequence>
+
 <xsd:element name="row" type="RowType.regression.testxmlschema.test1" minOccurs="0"
maxOccurs="unbounded"/>+
 </xsd:sequence>
+
</xsd:complexType>
+
<xsd:element name="test1"
type="TableType.regression.testxmlschema.test1"/>
+
</xsd:schema>
+
<row>
+
 <a>1
+
 one
+
</row>
+
<row>
+
 <a>2
+
 two
+
</row>
+
<row>
+
 <a>-1
+
</row>
+
</test1>
+
(1 row)

```

### 📖 说明

- xpath相关函数仅支持xpath()和xpath\_exists(), 由于其使用xpath语言查询XML文档, 而这些函数都依赖于libxml2库, 且这个库仅在XPath1.0提供, 所以对XPath的限制为1.0。
- 不支持xquery、xml extension、xslt功能。

- **getclobval(xml)**

**描述:** 将XML类型转化成CLOB类型。该函数在参数a\_format\_version值为10c和a\_format\_dev\_version值为s4的情况下有效。

**参数:** 入参为XML类型。

**返回值类型:** CLOB

**示例:**

```

gaussdb=# CREATE DATABASE gaussdb_ora DBCOMPATIBILITY='ORA';
CREATE DATABASE
gaussdb=# \c gaussdb_ora
gaussdb_ora=# SET a_format_version='10c';
SET
gaussdb_ora=# SET a_format_dev_version='s4';
SET
gaussdb_ora=# declare
xmldata xml;

```

```
result clob;
begin
xmldata := '<a>123';
result := getclobval(xmldata);
RAISE NOTICE 'result is : %',result;
END;
/
NOTICE: result is : <a>123
gaussdb_ora=# SELECT getclobval(xmlparse(document '<a>123'));
getclobval

<a>123
(1 row)

gaussdb_ora=# \c postgres
gaussdb=# DROP DATABASE gaussdb_ora;
DROP DATABASE
```

- **getStringval(xml)**

描述：该函数将XML类型转化为字符串。此函数在参数a\_format\_version值为10c和a\_format\_dev\_version值为s4的情况下有效。

参数：入参为XML类型。

返回值类型： VARCHAR2

示例：

```
gaussdb=# CREATE DATABASE gaussdb_ora DBCOMPATIBILITY='ORA';
CREATE DATABASE
gaussdb=# \c gaussdb_ora
gaussdb_ora=# SET a_format_version='10c';
SET
gaussdb_ora=# SET a_format_dev_version='s4';
SET
gaussdb_ora=# declare
xmldata xml;
result varchar2;
begin
xmldata := '<a>123456';
result := getStringval(xmldata);
RAISE NOTICE 'result is : %',result;
END;
/
NOTICE: result is : <a>123456
gaussdb_ora=# select getStringval(xmlparse(document '<a>123456'));
getStringval

<a>123456
(1 row)

gaussdb_ora=# \c postgres
gaussdb=# DROP DATABASE gaussdb_ora;
DROP DATABASE
```

- **xmlsequence(xml)**

描述：此函数的功能是将一个XML类型的参数转换为一个XMLTYPE类型的数组，每个数组元素都是XMLTYPE对象。这个函数的输入参数不能为空，也必须是一个有效的XML文档。如果输入参数不符合要求，函数会返回空值或者抛出异常。这个函数可以用于处理XML文档中的多个子节点，或者将XML文档分割为多个片段。

参数：XML类型。

返回值类型：xmltype类型的数组。

示例：如果想要将这个文档转换为一个包含三个元素的数组，每个元素都是一个book节点，可以使用以下语句。

```
gaussdb=# SELECT xmlsequence(xml('books<book><title>The Catcher in the Rye</title><author>J.D. Salinger</author><year>1951</year></book><book><title>1984</
```

```
title><author>George Orwell</author><year>1949</year></book><book><title>The Hitchhiker's
Guide to the Galaxy</title><author>Douglas Adams</author><year>1979</year></book></books>');
xmlsequence

{ "<books> +
 <book> +
 <title>The Catcher in the Rye</title> +
 <author>J.D. Salinger</author> +
 <year>1951</year> +
 </book> +
 <book> +
 <title>1984</title> +
 <author>George Orwell</author> +
 <year>1949</year> +
 </book> +
 <book> +
 <title>The Hitchhiker's Guide to the Galaxy</title>+
 <author>Douglas Adams</author> +
 <year>1979</year> +
 </book> +
</books>"}
(1 row)
```

### 📖 说明

当XML文档中含有双引号时，单独查看xmlsequence函数，结果中会包含双引号的转义符，使用xmlsequence函数结果时不受影响。

## 7.6.44 XMLTYPE 类型函数

- createxml(varchar2[,varchar2,numeric,numeric])

描述：varchar2类型入参，静态方法创建xmltype类型。

参数：第一个参数要转换成xmltype的字符串（必传字段），第二个参数为用于使输入符合给定架构的可选架构URL（可选字段，默认为空，暂不生效），第三个参数为指示实例根据给定的XML架构有效的标志（可选字段，默认为0，暂不生效），第四个参数为是否为良构的标识（可选字段，默认为0，暂不生效）。

返回值类型：xmltype

示例：

```
gaussdb=# SELECT createxml('<a>123');
createxml

<a>123
(1 row)
```



 说明

- 与A数据库差异：在PL/SQL中，createxml允许入参为空串，并返回NULL。
- 字符串encoding只支持UTF-8、GBK、ZHS16GBK、LATIN1~LATIN10，version字段只支持1.x。
- createxml支持以xmltype.createxml()语法方式调用。

示例：

```
gaussdb=# SELECT xmltype.createxml('<a>123');
createxml

<a>123
(1 row)
```

- 本章内入参为xmltype的函数支持以xmltype().func()的方式调用，会将前一项返回的xmltype类型当作入参传入后一项的函数内，该语法支持多层嵌套（用户自定义函数入参为xmltype不支持该语法）。

示例：

```
gaussdb=# SELECT xmltype('<a>123456').extract('/a/b').getstringval();
xmltypefunc

456
(1 row)
```

上述用例实际效果与函数嵌套一致。

```
gaussdb=# SELECT getstringval(extractxml(xmltype('<a>123456'),'a/b'));
getstringval

456
(1 row)
```

- 存储过程内支持xmltype类型的变量以a.func()方式调用函数，该语法支持一层嵌套。

示例：

```
gaussdb=# declare
a xmltype;
b varchar2;
begin
a:=xmltype('<a>123456');
b:=a.getstringval();
RAISE NOTICE 'xmltype_str is : %',b;
end;
/
NOTICE: xmltype_str is : <a>123456
```

- createxml(clob [,varchar2,numeric ,numeric])

描述：clob类型入参，静态方法创建xmltype类型。

参数：第一个参数要转换成xmltype的clob对象（必传字段），第二个参数为用于使输入符合给定架构的可选架构URL（可选字段，默认为空，暂不生效），第三个参数为实例根据给定的XML架构有效的标志（可选字段，默认为0，暂不生效），第四个参数为是否为良构的标识（可选字段，默认为0，暂不生效）。

返回值类型：xmltype

示例：

```
gaussdb=# declare
xmltype_clob clob;
xmltype_obj xmltype;
xmltype_str varchar2(1000);
begin
xmltype_clob := '<a>123';
xmltype_obj := createxml(xmltype_clob);
xmltype_str := xmltype_obj.getstringval();
RAISE NOTICE 'xmltype_str is : %',xmltype_str;
end;
/
NOTICE: xmltype_str is : <a>123
```

### 📖 说明

clob类型参数入参最大支持1GB-1。

- `createxml(blob,numeric[,varchar2,numeric,numeric])`

描述：blob类型入参，静态方法创建xmltype类型。

参数：第一个参数要转换成xmltype的blob对象（必传字段），第二个参数为输入xml数据的字符集id（必传字段），第三个参数为用于使输入符合给定架构的可选架构URL（可选字段，默认为空，暂不生效），第四个参数为实例根据给定的XML架构有效的标志（可选字段，默认为0，暂不生效），第五个参数为是否为良构的标识（可选字段，默认为0，暂不生效）。

返回值类型：xmltype

示例：

```
gaussdb=# declare
xmltype_blob blob;
xmltype_obj xmltype;
xmltype_str varchar2(1000);
begin
xmltype_blob := xmltype('<a>123').getblobval(7);
xmltype_obj := createxml(xmltype_blob,7);
xmltype_str := xmltype_obj.getstringval();
RAISE NOTICE 'xmltype_str is : %',xmltype_str;
end;
/
NOTICE: xmltype_str is : <?xml version="1.0" encoding="UTF8"?>
<a>123
```

### 📖 说明

- blob类型参数入参最大支持256MB-1。
- 字符集id取值范围为1~43。
- `getblobval(xmltype,numeric)`

描述：将xmltype类型转化成blob类型，支持xmltype().func()方式调用。

参数：第一个参数为xmltype类型，第二个参数为要转换的目标字符集的字符集id。

返回值类型：blob

示例：

```
gaussdb=# SELECT getblobval(xmltype('<asd/>'),7);
 getblobval

3C3F786D6C2076657273696F6E3D22312E302220656E636F64696E673D2255544638223F3E0A3C6173
642F3E
(1 row)
```

xmltype().func()方式：

```
gaussdb=# SELECT xmltype('<asd/>').getblobval(7);
 xmltypefunc

3C3F786D6C2076657273696F6E3D22312E302220656E636F64696E673D2255544638223F3E0A3C6173
642F3E
(1 row)
```

### 📖 说明

入参xmltype长度最大256MB-1。

- `getclobval(xmltype)`

描述：将xmltype类型转化成clob类型，支持xmltype().func()方式调用。

参数：xmltype类型。

返回值类型：clob

示例：

```
gaussdb=# SELECT getclobval(xmltype('<a>123'));
getclobval

<a>123
(1 row)
```

xmltype().func()方式：

```
gaussdb=# SELECT xmltype('<a>123').getclobval();
xmltypefunc

<a>123
(1 row)
```

- getnumberval(xmltype)

描述：将xmltype类型转化成numeric类型，支持xmltype().func()方式调用。

参数：入参为xmltype类型。

返回值类型：numeric

示例：

```
gaussdb=# SELECT getnumberval(xmltype('<a>123').extract('/a/text()));
getnumberval

123
(1 row)
```

xmltype().func()方式：

```
gaussdb=# SELECT xmltype('<a>123').extract('/a/text()').getnumberval();
xmltypefunc

123
(1 row)
```

- isfragment(xmltype)

描述：返回该xmltype类型是片段（1）还是文档（0），支持xmltype().func()方式调用。

参数：入参为xmltype类型。

返回值类型：numeric

示例：

```
gaussdb=# SELECT isfragment(xmltype('<a>123'));
isfragment

0
(1 row)
```

xmltype().func()方式：

```
gaussdb=# SELECT xmltype('<a>123').isfragment();
xmltypefunc

0
(1 row)
```

- xmltype(varchar2[,varchar2,numeric,numeric])

描述：varchar2类型创建xmltype类型。

参数：第一个参数要转换成xmltype的字符串（必传字段），第二个参数为用于使输入符合给定架构的可选架构URL（可选字段，默认为空，暂不生效），第三个参数为指示实例根据给定的XML架构有效的标志（可选字段，默认为0，暂不生效），第四个参数为是否为良构的标识（可选字段，默认为0，暂不生效）。

返回值类型：xmltype

**示例：**

```
gaussdb=# SELECT xmltype('<a>123');
xmltype

<a>123
(1 row)
```

**说明**

- 与A数据库差异：在PL/SQL中，xmltype允许入参为空串，并返回NULL。
  - 字符串encoding只支持UTF-8、GBK、ZHS16GBK、LATIN1~LATIN10，version字段只支持1.x。
- xmltype(clob[,varchar2,numeric,numeric])

**描述：** clob类型创建xmltype类型。

**参数：** 第一个参数要转换成xmltype的clob对象（必传字段），第二个参数为用于使输入符合给定架构的可选架构URL（可选字段，默认为空，暂不生效），第三个参数为实例根据给定的XML架构有效的标志（可选字段，默认为0，暂不生效），第四个参数为是否为良构的标识（可选字段，默认为0，暂不生效）。

**返回值类型：** xmltype

**示例：**

```
gaussdb=# declare
xmltype_clob clob;
xmltype_obj xmltype;
xmltype_str varchar2(1000);
begin
xmltype_clob := '<a>123';
xmltype_obj := xmltype(xmltype_clob);
xmltype_str := xmltype_obj.getstringval();
RAISE NOTICE 'xmltype_str is : %',xmltype_str;
end;
/
NOTICE: xmltype_str is : <a>123
```

**说明**

clob类型参数入参最大支持1GB-1。

- xmltype(blob, numeric [,varchar2,numeric ,numeric])

**描述：** blob类型创建xmltype类型。

**参数：** 第一个参数要转换成xmltype的blob对象（必传字段），第二个参数为输入xml数据的字符集id，第三个参数为用于使输入符合给定架构的可选架构URL（可选字段，默认为空，暂不生效），第四个参数为实例根据给定的XML架构有效的标志（可选字段，默认为0，暂不生效），第五个参数为是否为良构的标识（可选字段，默认为0，暂不生效）。

**返回值类型：** xmltype

**示例：**

```
gaussdb=# declare
xmltype_blob blob;
xmltype_obj xmltype;
xmltype_str varchar2(1000);
begin
xmltype_blob := getblobval(createxml('<a>123'),7);
xmltype_obj := xmltype(xmltype_blob,7);
xmltype_str := xmltype_obj.getstringval();
RAISE NOTICE 'xmltype_str is : %',xmltype_str;
end;
/
NOTICE: xmltype_str is : <?xml version="1.0" encoding="UTF8"?>
<a>123
```

## 📖 说明

- blob类型参数入参最大支持256MB-1。
- 字符集id取值范围为1~42。

- **getstringval(xmltype)**

描述：此函数将xmltype转化为字符串。

参数：需要转换的xmltype。

返回值类型： varchar2

getstringval函数有两种调用方式。

示例1：

```
gaussdb=# SELECT getstringval('<a>123456');
getstringval

<a>123456
(1 row)
```

示例2：调用方式兼容ORA的语法。

```
gaussdb=# SELECT xmltype('<a>123456').getstringval();
xmltypefunc

<a>123456
(1 row)
```

- **getrootelement(xmltype)**

描述：此函数获取xmltype的根元素。

参数：需要获取根元素的xmltype。

返回值类型： varchar2

getrootelement函数有两种调用方式。

示例1：

```
gaussdb=# SELECT getrootelement('<a>123456');
getrootelement

a
(1 row)
```

示例2：调用方式兼容ORA的语法。

```
gaussdb=# SELECT xmltype('<a>123456').getrootelement();
xmltypefunc

a
(1 row)
```

- **getnamespace(xmltype)**

描述：此函数获取xmltype顶层元素的命名空间。

参数：需要获取命名空间的xmltype。

返回值类型： varchar2

getnamespace函数有两种调用方式。

示例1：

```
gaussdb=# SELECT getnamespace('<c:a xmlns:c="asd">123<d:b xmlns:d="qwe">456</d:b></c:a>');
getnamespace

asd
(1 row)
```

示例2：调用方式兼容ORA的语法。

```
gaussdb=# SELECT xmltype('<c:a xmlns:c="asd">123<d:b xmlns:d="qwe">456</d:b></c:a>').getnamespace();
xmltypefunc

asd
(1 row)
```

- existsnode(xmltype, varchar2[, varchar2])

描述：此函数根据xpath表达式判断在xmltype中是否存在该xml节点，如果存在返回1，否则返回0。

参数：被查询的xmltype，查询的xpath节点路径，xpath路径的命名空间（在入参有命名空间时，xpath和命名空间都需要定义别名，如示例3）。

返回值类型：numeric

existsnode函数有两种调用方式。

示例1：

```
gaussdb=# SELECT existsnode('<a>123456', '/a/b');
existsnode

1
(1 row)
```

示例2：调用方式兼容ORA的语法。

```
gaussdb=# SELECT xmltype('<a>123456').existsnode('/a/b');
xmltypefunc

1
(1 row)
```

示例3：

```
gaussdb=# SELECT existsnode('<a:b xmlns:a="asd">123<c>456</c></a:b>', '/a:b/c', 'xmlns:a="asd"');
existsnode

1
(1 row)
```

示例4：调用方式兼容ORA的语法。

```
gaussdb=# SELECT xmltype('<a:b xmlns:a="asd">123<c>456</c></a:b>').existsnode('/a:b/c', 'xmlns:a="asd"');
xmltypefunc

1
(1 row)
```

- extractxml(xmltype, varchar2[, varchar2])

描述：此函数根据xpath表达式判断在xmltype中是否存在该xml节点，如果存在返回包含该节点的xmltype，如果不存在返回NULL。可以将返回值插入xmltype类型的表中。

参数：被查询的xmltype，查询的xpath节点路径，xpath路径的命名空间（在入参有命名空间时，xpath和命名空间都需要定义别名，如示例3）。

返回值类型：xmltype

extractxml函数有两种调用方式。

示例1：

```
gaussdb=# SELECT extractxml('<a>123456', '/a/b');
extractxml

456
(1 row)
```

示例2：调用方式兼容ORA的语法。

```
gaussdb=# SELECT xmltype('<a>123456').extract('/a/b');
xmltypefunc
```

```

456
(1 row)

gaussdb=# SELECT xmltype('<a>123456').extractxml('/a/b');
xmltypefunc

456
(1 row)
```

**示例3:**

```
gaussdb=# SELECT extractxml('<a:b xmlns:a="asd">123<c>456</c></a:b>', '/a:b', 'xmlns:a="asd"');
extractxml

<a:b xmlns:a="asd">123<c>456</c></a:b>
(1 row)
```

**示例4: 调用方式兼容ORA的语法。**

```
gaussdb=# SELECT xmltype('<a:b xmlns:a="asd">123<c>456</c></a:b>').extract('/a:b', 'xmlns:a="asd"');
xmltypefunc

<a:b xmlns:a="asd">123<c>456</c></a:b>
(1 row)

gaussdb=# SELECT xmltype('<a:b xmlns:a="asd">123<c>456</c></a:b>').extractxml('/
a:b', 'xmlns:a="asd"');
xmltypefunc

<a:b xmlns:a="asd">123<c>456</c></a:b>
(1 row)
```

- `extractvalue(xmltype | xml, varchar2[, varchar2])`

**描述:** 此函数根据xpath表达式（仅支持xpath1.0版本）在xml文本中提取该xpath表达式所对应的值。xpath表达式的结果必须为单个节点，且为文本节点、属性或元素。如果xpath表达式中含有元素表达式，则元素必须有一个文本节点作为子节点，函数返回该文本。如果结果是属性，函数返回的是属性的值。

**参数:** `xmltype | xml`: 被查询的xml文本；`varchar2`: 需要查询的xpath表达式（xpath节点路径）；`[, varchar2]`: xpath节点路径的命名空间（可选，在入参有命名空间带别名时，xpath表达式和命名空间都需要定义别名，默认命名空间则不需要，如示例3）。

**返回值类型:** `varchar2`

`extractvalue`函数有两种调用方式：输入不带命名空间和输入带有命名空间。

**示例1: 输入不带命名空间。**

```
gaussdb=# SELECT EXTRACTVALUE(xmltype('<book><title>Harry Potter</title><author>J.K. Rowling</
author></book>'), '/book/title') AS book_title;
book_title

Harry Potter
(1 row)
```

**示例2: 输入带有命名空间。**

```
gaussdb=# SELECT EXTRACTVALUE(xmltype('<ns:book xmlns:ns="http://
www.example.com"><ns:title>Harry Potter</ns:title><ns:author>J.K. Rowling</ns:author></ns:book>'),
'/ns:book/ns:title', 'xmlns:ns="http://www.example.com") AS book_title;
book_title

Harry Potter
(1 row)
```

**示例3: 输入带有多个命名空间。**

```
gaussdb=# SELECT EXTRACTVALUE(xmltype('<ns:book xmlns:ns="http://www.example.com"
xmlns:ff="http://www.ff.com"><ff:title>Harry Potter</ff:title><ns:author>J.K. Rowling</ns:author></
ns:book>'), '/ns:book/ff:title', 'xmlns:ns="http://www.example.com" xmlns:ff="http://www.ff.com") AS
book_title;
```

```

book_title

Harry Potter
(1 row)
gaussdb=# SELECT EXTRACTVALUE(xmltype('<store><book xmlns="abc"><root xmlns="abcd">mike</root></book></store>'),
'/root', 'xmlns="abc" xmlns:ns2="abc1" xmlns="abcd") FROM dual;
extractvalue

mikeab
(1 row)

```

### 📖 说明

- 当输入带有多个命名空间时，不同的命名空间之间可以用一个或多个空格（或换行符）隔开，但命名空间表达方式必须满足以下条件，带别名命名空间满足“xmlns:名称=“命名空间””，默认命名空间规则满足“xmlns='url'”。
- 该函数保持兼容之前的xmltype表达式函数，但需要保证xmltype文本返回节点值唯一。
- xpath表达式仅支持xpath1.0版本。
- 目前暂不支持xml文本中的命名空间url为空格，同时也不支持命名空间表达式中的命名空间url为空格。
- 在默认命名空间场景，在命名空间表达式中最先声明的默认命名空间就是当前xml文本的默认命名空间。

- **xmlsequence(xmltype)**

**描述：**此函数的功能是将一个XMLTYPE类型的参数转换为一个XMLTYPE类型的数组，每个数组元素都是XMLTYPE对象。这个函数的输入参数不能为空，也必须是一个有效的XML文档。如果输入参数不符合要求，函数会返回空值或者抛出异常。这个函数可以用于处理XML文档中的多个子节点，或者将XML文档分割为多个片段。

**参数：**xmltype类型。

**返回值类型：**xmltype类型的数组。

**示例1：**如果想要将这个文档转换为一个包含三个元素的数组，每个元素都是一个book节点，可以使用以下语句：

```

gaussdb=# SELECT xmlsequence(xmltype('<books><book><title>The Catcher in the Rye</title><author>J.D. Salinger</author><year>1951</year></book><book><title>1984</title><author>George Orwell</author><year>1949</year></book><book><title>The Hitchhiker's Guide to the Galaxy</title><author>Douglas Adams</author><year>1979</year></book></books>'));
xmlsequence

```

```

{"<books>
 <book>
 <title>The Catcher in the Rye</title>
 <author>J.D. Salinger</author>
 <year>1951</year>
 </book>
 <book>
 <title>1984</title>
 <author>George Orwell</author>
 <year>1949</year>
 </book>
 <book>
 <title>The Hitchhiker's Guide to the Galaxy</title>
 <author>Douglas Adams</author>
 <year>1979</year>
 </book>
</books>"}
(1 row)

```

**示例2：**如果想要从这个数组中提取每本书的标题和作者，可以使用如下语句：

```

gaussdb=# SELECT unnest(xmlsequence(xmltype('<books><book><title>The Catcher in the Rye</title><author>J.D. Salinger</author><year>1951</year></book><book><title>1984</title><author>George Orwell</author><year>1949</year></book><book><title>The Hitchhiker's Guide to the Galaxy</title><author>Douglas Adams</author><year>1979</year></book></books>'))

```



```
title<author>George Orwell</author><year>1949</year></book><book><title>The Hitchhiker's
Guide to the Galaxy</title><author>Douglas Adams</author><year>1979</year></book></
books>').extract('//title/text()')) AS title
, unnest(xmlsequence(xmltype('<books><book><title>The Catcher in the Rye</title><author>J.D.
Salinger</author><year>1951</year></book><book><title>1984</title><author>George Orwell</
author><year>1949</year></book><book><title>The Hitchhiker's Guide to the Galaxy</
title><author>Douglas Adams</author><year>1979</year></book></books>').extract('//author/
text()')) AS author;
-----+-----
title | author
-----+-----
The Catcher in the Rye1984The Hitchhiker's Guide to the Galaxy | J.D. SalingerGeorge OrwellDouglas
Adams
(1 row)
```

示例3：如果想要将这个数组转换为一个JSON格式的字符串，可以使用以下语句：

```
gaussdb=# SELECT array_to_json(array_agg(row_to_json(t)))
FROM (
SELECT unnest(xmlsequence(xmltype('<books><book><title>The Catcher in the Rye</
title><author>J.D. Salinger</author><year>1951</year></book><book><title>1984</
title><author>George Orwell</author><year>1949</year></book><book><title>The Hitchhiker's
Guide to the Galaxy</title><author>Douglas Adams</author><year>1979</year></book></
books>').extract('//title/text()')) AS title
, unnest(xmlsequence(xmltype('<books><book><title>The Catcher in the Rye</title><author>J.D.
Salinger</author><year>1951</year></book><book><title>1984</title><author>George Orwell</
author><year>1949</year></book><book><title>The Hitchhiker's Guide to the Galaxy</
title><author>Douglas Adams</author><year>1979</year></book></books>').extract('//author/
text()')) AS author
) t;
-----+-----
array_to_json
-----+-----
[{"title":"The Catcher in the Rye1984The Hitchhiker's Guide to the Galaxy","author":"J.D.
SalingerGeorge OrwellDouglas Adams"}]
(1 row)
```

### 📖 说明

当输入xmlsequence函数的参数XML文档中含有双引号，单独查看xmlsequence函数时，结果中会包含双引号的转义符，使用xmlsequence函数结果时，不受影响。

## 7.6.45 数据透视函数

- tablefunc()

描述：扩展接口，用于处理表数据，包括数据透视函数。仅系统管理员可以安装扩展。

### 📖 说明

需要安装扩展，默认安装到public schema，建议安装到用户schema，create extension tablefunc [schema {user\_schema}]。扩展功能为内部使用功能，不建议用户使用。

- crosstab(source\_sql text [, N int])

描述：以source\_sql的结果为源数据，产生一个数据透视表。

返回值类型：setof record

示例：

```
gaussdb=# CREATE extension tablefunc;
CREATE EXTENSION
gaussdb=# CREATE TABLE cross_test(group_id text, id int, var text);
CREATE TABLE
gaussdb=# SELECT * FROM cross_test;
group_id | id | var
-----+----+----
(0 rows)
```

```
gaussdb=# SELECT * FROM crosstab('SELECT group_id, var FROM cross_test order by 1, 2;') AS
c(group_ text, cat1 text, cat2 text, cat3 text);
group_ | cat1 | cat2 | cat3
-----+-----+-----+-----
(0 rows)
```

### 📖 说明

N是一个废弃参数，不影响函数结果。

- crosstabN(source\_sql text)

描述：以source\_sql的结果为源数据，产生一个"N+1"列的数据透视表。  
crosstabN是一组函数，包括crosstab2、crosstab3、crosstab4。

返回值类型：setof tablefunc\_crosstab\_N。tablefunc\_crosstab\_N包括  
tablefunc\_crosstab\_2、tablefunc\_crosstab\_3、tablefunc\_crosstab\_4。

示例：

```
--crosstabN(source_sql text)中的N为2时，产生一个3列的数据透视表。
gaussdb=# CREATE extension tablefunc;
CREATE EXTENSION
gaussdb=# CREATE TABLE cross_test(group_id text, id int, var text);
CREATE TABLE
gaussdb=# SELECT * FROM crosstab2('SELECT group_id, var FROM cross_test ORDER BY 1, 2;')
row_name | category_1 | category_2
-----+-----+-----
(0 rows)
```

- crosstab(source\_sql text, category\_sql text)

描述：以source\_sql的结果为源数据，根据category\_sql的结果分类，产生一个数  
据透视表。

返回值类型：setof record

示例：

```
gaussdb=# CREATE extension tablefunc;
CREATE EXTENSION
gaussdb=# CREATE TABLE cross_test(group_id text, id int, var text);
CREATE TABLE
gaussdb=# SELECT * FROM crosstab('SELECT group_id, var FROM cross_test order by 1, 2;', 'SELECT
generate_series(1, 4)') AS c(group_ text, cat1 text, cat2 text, cat3 text, cat4 text);
group_ | cat1 | cat2 | cat3 | cat4
-----+-----+-----+-----+-----
(0 rows)
```

## 7.6.46 通用标识符函数

- sys\_guid()

描述：产生并返回一个全局唯一的标识符，由16个字节组成，生成的标识符有当  
前机器IP，生成时间戳，随机数生成一个全局唯一的uuid。

参数：无。

返回值类型：raw

示例：

```
gaussdb=# SET a_format_version='10c';
SET
gaussdb=# SET a_format_dev_version='s5';
SET
gaussdb=# SELECT sys_guid();
sys_guid

9010675E560CB33C1BDAFA163E378F87
(1 row)
```

- `uuid()`

描述：返回一个根据RFC 4122、ISO/IEF 9834-8:2005以及相关标准定义的通用唯一标识符（UUID）。这个标识符是一个小写十六进制数字的字符串，由分字符分成几组，一组8位数字+三组4位数字+一组12位数字，总共32个数字代表128位。

参数：无。

返回值类型：varchar

示例：

```
gaussdb=# SELECT uuid();
 uuid

dd8cbe92-1a25-013c-a514-e435c87e9182
(1 row)
```

- `uuid_short()`

描述：返回一个在一定条件下具有唯一性的短通用标识符。这个标识符是一个64位无符号类型的整数。

在满足下列条件时，返回的值是唯一的。

- 当前集群下的服务节点数不能超过256个。
- 不能在节点重新启动之间设置服务器主机的系统时间。
- 在节点重新启动之间平均每秒调用`uuid_short()` 少于1600万次。

参数：无。

返回值类型：uint64

示例：

```
gaussdb=# SELECT uuid_short();
 uuid_short

100440026956955649
(1 row)
```

### 说明

从505.0.0之前的版本升级至最新版本，升级未提交情况下不能使用`uuid_short()`函数。

## 7.6.47 SQL 限流函数

- `gs_add_workload_rule(rule_type, rule_name, databases, start_time, end_time, max_workload, option_val)`

描述：创建一条SQL限流规则。需要具有sysadmin权限的用户才可执行。只支持在CN节点上执行。

参数：参数介绍请参见[表7-188](#)。

返回值类型：int8

表 7-188 gs\_add\_workload\_rule 参数说明

参数名称	类型	描述	取值范围
rule_type	text	限流规则类型，不区分大小写。	“sqlid”：根据Unique SQL ID进行限流。 “select”、“insert”、“update”、“delete”、“merge”：根据查询类型和关键字进行限流。 “resource”：根据系统资源利用率进行实例级别的限流。
rule_name	name	限流规则名称，用于检索限流规则。	任意字符串，可以为NULL。
databases	name[]	限流规则生效的数据库名称数组，区分大小写。	数据库名列表，必须为已创建的数据库名。可以为NULL，表示所有数据库生效。 目前只有指定rule_type为查询类型时，数据库列表才生效，因为Unique SQL ID本身是与库进行绑定的，其只属于某个库；而根据资源利用率的限流规则是对实例生效的，即对所有库生效。
start_time	timestampz	限流规则生效的开始时间。	可以为NULL，表示从当前时间开始生效。
end_time	timestampz	限流规则生效的结束时间。	可以为NULL，表示规则一直生效。
max_workload	int8	限流规则设置的最大并发数。	-

参数名称	类型	描述	取值范围
option_val	text[]	限流规则的补充信息。	与rule_type匹配，具体匹配关系如下： <ul style="list-style-type: none"> <li>“sqlid”：要限流的Unique SQL ID，以及慢SQL管控规则，格式为'{id=1234, time_limit=100, max_execute_time=500, max_iops=1}'，其中id指为Unique SQL ID，为必选项，可通过dbe_perf.statement或者pg_stat_activity视图获取。其他选项非必选，其含义参考慢SQL管控规则的Hint。</li> <li>“select”、“insert”、“update”、“delete”、“merge”：要限流的关键字序列，不区分大小写，可以为NULL。</li> <li>“resource”：要限流的资源阈值，形式为'{cpu-80, memory-70}'。当前cpu和memory无论设置为多少，都当成"0"处理。</li> </ul>

示例：

```
gaussdb=# SELECT gs_add_workload_rule('sqlid', 'rule for one query', '{}', now(), NULL, 20,
'{id=32413214}');
gs_add_workload_rule

1
(1 row)
gaussdb=# CREATE database db1;
gaussdb=# CREATE database db2;
gaussdb=# SELECT gs_add_workload_rule('select', 'rule for select', '{db1, db2}', NULL, NULL, 100,
'{tb1, tb2}');
gs_add_workload_rule

2
(1 row)
gaussdb=# SELECT gs_add_workload_rule('resource', 'rule for resource', '{}', NULL, NULL, 20,
'{cpu-80}');
gs_add_workload_rule

3
(1 row)
```

- `gs_update_workload_rule(rule_id, rule_name, databases, start_time, end_time, max_workload, option_val)`

描述：更新一条SQL限流规则，需要重新设置全部参数，不支持只指定部分参数。需要具有sysadmin权限的用户才可执行。只支持在CN节点上执行。

参数：参数介绍请参见[表7-189](#)。

返回值类型：BOOLEAN

表 7-189 gs\_update\_workload\_rule 参数说明

参数名称	类型	描述	取值范围
rule_id	int8	要更新的限流规则ID。	-
rule_name	name	限流规则名称，用于检索限流规则。	任意字符串，可以为NULL。
databases	name[]	限流规则生效的数据库名称数组，区分大小写。	数据库名列表，必须为已创建的数据库名。可以为NULL，表示所有数据库生效。 目前只有指定rule_type为查询类型时，数据库列表才生效，因为Unique SQL ID本身是与库进行绑定的，其只属于某个库；而根据资源利用率的限流规则是对实例生效的，即对所有库生效。
start_time	timestampz	限流规则生效的开始时间。	可以为NULL，表示从当前时间开始生效。
end_time	timestampz	限流规则生效的结束时间。	可以为NULL，表示规则一直生效。
max_workload	int8	限流规则设置的最大并发数。	-

参数名称	类型	描述	取值范围
option_val	text[]	限流规则的补充信息。	与rule_type匹配，具体匹配关系如下： <ul style="list-style-type: none"> <li>“sqlid”：要限流的Unique SQL ID，以及慢SQL管控规则，格式为'{id=1234, time_limit=100, max_execute_time=500, max_iops=1}'，其中id指为Unique SQL ID，为必选项，可通过db_perf.statement或者pg_stat_activity视图获取。其他选项非必选，其含义参考慢SQL管控规则的Hint。</li> <li>“select”、“insert”、“update”、“delete”、“merge”：要限流的关键字序列，不区分大小写，可以为NULL。</li> <li>“resource”：要限流的资源阈值，形式为'{cpu-80, memory-70}'，表示触发实例级别限流的操作系统资源阈值，可以为NULL，表示不管资源利用率直接进行限流。</li> </ul>

示例：

```
gaussdb=# CREATE database db1;
gaussdb=# SELECT gs_update_workload_rule(2, 'rule for select 2', '{db1}', now(), NULL, 50, '{tb1}');
gs_update_workload_rule

t
(1 row)
```

- **gs\_delete\_workload\_rule(rule\_id)**

描述：删除一条SQL限流规则。需要具有sysadmin权限的用户才可执行。只支持在CN节点上执行。

参数：rule\_id，要更新的限流规则ID，类型为int8。

返回值类型：BOOLEAN

示例：

```
gaussdb=# SELECT gs_delete_workload_rule(3);
gs_delete_workload_rule

t
(1 row)
```

- **gs\_get\_workload\_rule\_stat(rule\_id)**

描述：查询SQL限流规则拦截SQL的次数。需要具有sysadmin权限的用户才可执行。只支持在CN节点上执行。

参数：rule\_id，要查询的限流规则ID，类型为int8。可以指定rule\_id为-1，此时表示查询所有的SQL限流规则。

**表3** 返回值类型说明

名称	类型	描述
rule_id	int8	SQL限流规则的ID。
validate_count	int8	SQL限流规则拦截SQL的次数。

示例：

```
gaussdb=# SELECT * FROM gs_get_workload_rule_stat(1);
 rule_id | validate_count
-----+-----
 1 | 0
(1 row)
gaussdb=# SELECT * FROM gs_get_workload_rule_stat(-1);
 rule_id | validate_count
-----+-----
 1 | 0
 2 | 0
(2 rows)
```

## 7.6.48 废弃函数

GaussDB中下列函数在最新版本中已废弃：

- gs\_wlm\_get\_session\_info
- gs\_wlm\_get\_user\_session\_info
- check\_engine\_status
- encode\_plan\_node
- model\_train\_opt
- gs\_stat\_get\_wlm\_plan\_operator\_info
- track\_model\_train\_opt
- array\_extend
- dbe\_perf.global\_slow\_query\_info
- dbe\_perf.global\_slow\_query\_info\_bytime
- dbe\_perf.global\_slow\_query\_history
- pg\_reload\_conf
- pg\_rotate\_logfile
- gs\_stat\_ustore
- local\_segment\_space\_info
- global\_segment\_space\_info
- remote\_segment\_space\_info
- pg\_stat\_segment\_extent\_usage
- pgxc\_get\_wlm\_current\_instance\_info(text, int default null)
- pgxc\_get\_wlm\_history\_instance\_info(text, TIMESTAMPTZ, TIMESTAMPTZ, int default null)



- GS\_ALL\_NODEGROUP\_CONTROL\_GROUP\_INFO(text)
- create\_wlm\_operator\_info(int flag)
- create\_wlm\_session\_info(int flag)
- pg\_stat\_get\_wlm\_session\_info(int flag)
- gs\_wlm\_get\_resource\_pool\_info(int)
- gs\_wlm\_get\_all\_user\_resource\_info()
- gs\_wlm\_get\_workload\_records()
- gs\_wlm\_persistent\_user\_resource\_info()
- gs\_wlm\_session\_respool(bigint)
- gs\_total\_nodegroup\_memory\_detail()
- pgxc\_get\_wlm\_ec\_operator\_history()
- pgxc\_get\_wlm\_ec\_operator\_info()
- pgxc\_get\_wlm\_ec\_operator\_statistics()
- pgxc\_get\_wlm\_operator\_history()
- pgxc\_get\_wlm\_operator\_info()
- pgxc\_get\_wlm\_operator\_statistics()
- pgxc\_get\_wlm\_session\_history()
- pgxc\_get\_wlm\_session\_info()
- pgxc\_get\_wlm\_session\_info\_bytime(tag text, begin timestamp, end timestamp, limit int)
- pgxc\_get\_wlm\_session\_statistics()
- pgxc\_wlm\_get\_workload\_records()
- DBE\_PERF.get\_wlm\_controlgroup\_ng\_config()
- DBE\_PERF.get\_global\_wlm\_workload\_runtime()
- gs\_wlm\_user\_resource\_info(name text)
- create\_wlm\_instance\_statistics\_info()
- pg\_stat\_get\_session\_wlmstat()
- pg\_stat\_get\_wlm\_ec\_operator\_info()
- pg\_stat\_get\_wlm\_instance\_info()
- pg\_stat\_get\_wlm\_instance\_info\_with\_cleanup()
- pg\_stat\_get\_wlm\_node\_resource\_info()
- pg\_stat\_get\_wlm\_operator\_info()
- pg\_stat\_get\_wlm\_realtime\_ec\_operator\_info()
- pg\_stat\_get\_wlm\_realtime\_operator\_info()
- pg\_stat\_get\_wlm\_realtime\_session\_info()
- pg\_stat\_get\_wlm\_session\_info\_internal()
- pg\_stat\_get\_wlm\_statistics()
- gs\_redis\_set\_bucketxid(bigint)
- gs\_check\_logic\_cluster\_consistency()

## 7.7 表达式

### 7.7.1 简单表达式

#### 逻辑表达式

逻辑表达式的操作符和运算规则，请参见[逻辑操作符](#)。

#### 比较表达式

常用的比较操作符，请参见[比较操作符](#)。

除比较操作符外，还可以使用以下句式结构：

- BETWEEN操作符：  
a BETWEEN x AND y等效于a >= x AND a <= y  
a NOT BETWEEN x AND y等效于a < x OR a > y
- 检查一个值是不是null，可使用：  
expression IS NULL  
expression IS NOT NULL  
或者与之等价的句式结构，但不是标准的：  
expression ISNULL  
expression NOTNULL

---

#### 须知

- 不要写expression=NULL或expression<>(!=)NULL，因为NULL代表一个未知的值，不能通过该表达式判断两个未知值是否相等。
  - XML类型数据仅支持比较表达式 IS NULL、IS NOT NULL。
- 
- is distinct from/is not distinct from
    - is distinct from  
A和B的数据类型、值不完全相同时为true。  
A和B的数据类型、值完全相同时为false。  
将空值视为相同。
    - is not distinct from  
A和B的数据类型、值不完全相同时为false。  
A和B的数据类型、值完全相同时为true。  
将空值视为相同。
  - <=> 安全等于操作符  
在 '=' 比较的基础上增加NULL值的比较，在操作符左右值都不为NULL时与 '=' 结果相同。  
A和B的数据类型、值不完全相同时为false。

A和B的数据类型、值完全相同时为true。  
将空值视为相同。

#### 📖 说明

- <=>操作符与 is not distinct from 用法完全相同。
- 该操作符仅在数据库兼容MYSQL类型时（即sql\_compatibility = 'MYSQL'）有效，其他类型不支持该操作符。

## 示例

```
gaussdb=# SELECT 2 BETWEEN 1 AND 3 AS RESULT;
result

t
(1 row)

gaussdb=# SELECT 2 >= 1 AND 2 <= 3 AS RESULT;
result

t
(1 row)

gaussdb=# SELECT 2 NOT BETWEEN 1 AND 3 AS RESULT;
result

f
(1 row)

gaussdb=# SELECT 2 < 1 OR 2 > 3 AS RESULT;
result

f
(1 row)

gaussdb=# SELECT 2+2 IS NULL AS RESULT;
result

f
(1 row)

gaussdb=# SELECT 2+2 IS NOT NULL AS RESULT;
result

t
(1 row)

gaussdb=# SELECT 2+2 ISNULL AS RESULT;
result

f
(1 row)

gaussdb=# SELECT 2+2 NOTNULL AS RESULT;
result

t
(1 row)

gaussdb=# SELECT 2+2 IS DISTINCT FROM NULL AS RESULT;
result

t
(1 row)

gaussdb=# SELECT 2+2 IS NOT DISTINCT FROM NULL AS RESULT;
result
```

```

f
(1 row)

gaussdb=# SELECT 1 <=> 1 AS RESULT;
result

t
(1 row)

gaussdb=# SELECT NULL <=> 1 AS RESULT;
result

f
(1 row)

gaussdb=# SELECT NULL <=> NULL AS RESULT;
result

t
(1 row)
```

## 7.7.2 条件表达式

在执行SQL语句时，可通过条件表达式筛选出符合条件的数据。

条件表达式主要有以下几种：

- CASE  
CASE表达式是条件表达式，类似于其他编程语言中的CASE语句。  
CASE表达式的语法图如图7-1所示。

图 7-1 case::=

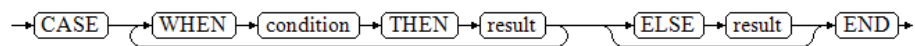

CASE子句可以用于合法的表达式中。condition是一个返回BOOLEAN数据类型的表达式：

- 如果结果为真，CASE表达式的结果就是符合该条件所对应的result。
- 如果结果为假，则以相同方式处理随后的WHEN或ELSE子句。
- 如果各WHEN condition都不为真，表达式的结果就是在ELSE子句执行的result。如果省略了ELSE子句且没有匹配的条件，结果为NULL。
- 支持对XML类型数据操作。
- GUC参数enable\_case\_intervaltonumeric设置为true时，支持将INTERVAL转换为NUMERIC而不报错。

示例：

```
gaussdb=# CREATE TABLE case_when_t1(CW_COL1 INT) DISTRIBUTE BY HASH (CW_COL1);
gaussdb=# INSERT INTO case_when_t1 VALUES (1), (2), (3);

gaussdb=# SELECT * FROM case_when_t1;
cw_col1

1
2
3
(3 rows)
```

```

gaussdb=# SELECT CW_COL1, CASE WHEN CW_COL1=1 THEN 'one' WHEN CW_COL1=2 THEN 'two'
ELSE 'other' END FROM case_when_t1 ORDER BY 1;
cw_col1 | case
-----+-----
 1 | one
 2 | two
 3 | other
(3 rows)

gaussdb=# DROP TABLE case_when_t1;

-- GUC参数默认为false，此时报错。
gaussdb=# SHOW enable_case_intervaltonumeric;
enable_case_intervaltonumeric

off
(1 row)

gaussdb=# SELECT case
gaussdb-# WHEN 1=1 THEN
gaussdb-# to_date('20240118','yyyymmdd')-to_date('20240116','yyyymmdd')
gaussdb-# ELSE
gaussdb-# 1
gaussdb-# end;
ERROR: CASE types integer and interval cannot be matched
LINE 3: to_date('20240118','yyyymmdd')-to_date('20240116','y...
 ^
CONTEXT: referenced column: case

-- 打开GUC参数，能正确返回结果。
gaussdb=# SET enable_case_intervaltonumeric=true;
SET
gaussdb=# SELECT case
gaussdb-# WHEN 1=1 THEN
gaussdb-# to_date('20240118','yyyymmdd')-to_date('20240116','yyyymmdd')
gaussdb-# ELSE
gaussdb-# 1::int1
gaussdb-# END;
case

 2
(1 row)

```

- DECODE

DECODE的语法图如图7-2所示。

图 7-2 decode::=

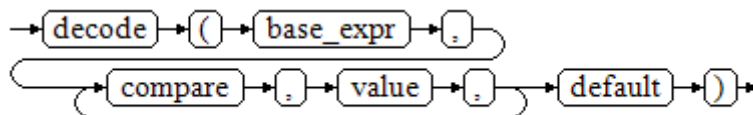

将表达式base\_expr与后面的每个compare(n) 进行比较，如果匹配返回相应的value(n)。如果没有发生匹配，则返回default。

支持对XML类型数据操作。

示例请参见[条件表达式函数](#)。

```

gaussdb=# SELECT DECODE('A','A',1,'B',2,0);
case

 1
(1 row)

```

- COALESCE  
COALESCE的语法图如图7-3所示。

图 7-3 coalesce::=

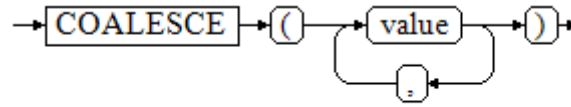

COALESCE返回它的第一个非NULL的参数值。如果参数都为NULL，则返回NULL。它常用于在显示数据时用缺省值替换NULL。和CASE表达式一样，COALESCE只计算用来判断结果的参数，即在第一个非空参数右边的参数不会被计算。

支持对XML类型数据操作。

示例：

```
gaussdb=# CREATE TABLE c_tabl(description varchar(10), short_description varchar(10), last_value
varchar(10))
DISTRIBUTE BY HASH (last_value);

gaussdb=# INSERT INTO c_tabl VALUES('abc', 'efg', '123');
gaussdb=# INSERT INTO c_tabl VALUES(NULL, 'efg', '123');

gaussdb=# INSERT INTO c_tabl VALUES(NULL, NULL, '123');

gaussdb=# SELECT description, short_description, last_value, COALESCE(description, short_description,
last_value) FROM c_tabl ORDER BY 1, 2, 3, 4;
description | short_description | last_value | coalesce
-----+-----+-----+-----
abc | efg | 123 | abc
 | efg | 123 | efg
 | | 123 | 123
(3 rows)

gaussdb=# DROP TABLE c_tabl;
```

如果description不为NULL，则返回description的值，否则计算下一个参数short\_description；如果short\_description不为NULL，则返回short\_description的值，否则计算下一个参数last\_value；如果last\_value不为NULL，则返回last\_value的值，否则返回（none）。

```
gaussdb=# SELECT COALESCE(NULL,'Hello World');
 coalesce

Hello World
(1 row)
```

- NULLIF  
NULLIF的语法图如图7-4所示。

图 7-4 nullif::=

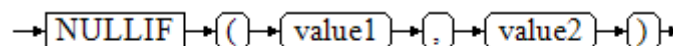

只有当value1和value2相等时，NULLIF才返回NULL。否则它返回value1。支持对XML类型数据操作。

示例：

```
gaussdb=# CREATE TABLE null_if_t1 (
 NI_VALUE1 VARCHAR(10),
 NI_VALUE2 VARCHAR(10)
)DISTRIBUTE BY HASH (NI_VALUE1);

gaussdb=# INSERT INTO null_if_t1 VALUES('abc', 'abc');
gaussdb=# INSERT INTO null_if_t1 VALUES('abc', 'efg');

gaussdb=# SELECT NI_VALUE1, NI_VALUE2, NULLIF(NI_VALUE1, NI_VALUE2) FROM null_if_t1 ORDER
BY 1, 2, 3;

ni_value1 | ni_value2 | nullif
-----+-----+-----
abc | abc |
abc | efg | abc
(2 rows)
gaussdb=# DROP TABLE null_if_t1;
```

如果value1等于value2则返回NULL，否则返回value1。

```
gaussdb=# SELECT NULLIF('Hello','Hello World');
nullif

Hello
(1 row)
```

- GREATEST（最大值），LEAST（最小值）  
GREATEST的语法图如图7-5所示。

图 7-5 greatest::=

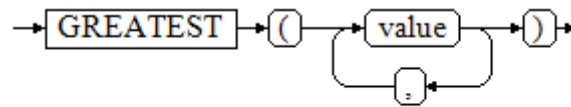

从一个任意数字表达式的列表里选取最大的数值。支持对XML类型数据操作。

```
gaussdb=# SELECT greatest(9000,15555,2.01);
greatest

15555
(1 row)
```

LEAST的语法图如图7-6所示。

图 7-6 least::=

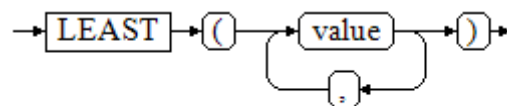

从一个任意数字表达式的列表里选取最小的数值。

以上的数字表达式必须都可以转换成一个普通的数据类型，该数据类型将是结果类型。

列表中的NULL值将被忽略。只有所有表达式的结果都是NULL的时候，结果才是NULL。

支持对XML类型数据操作。

```
gaussdb=# SELECT least(9000,2);
least

 2
(1 row)
```

示例请参见[条件表达式函数](#)。

- NVL

NVL的语法图如图7-7所示。

图 7-7 nvl::=

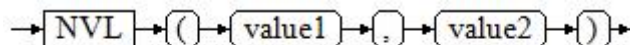

如果value1为NULL，则返回value2，如果value1非NULL，则返回value1。支持对XML类型数据操作。

示例：

```
gaussdb=# SELECT nvl(null,1);
nvl

 1
(1 row)
gaussdb=# SELECT nvl('Hello World',1);
nvl

Hello World
(1 row)
```

### 7.7.3 子查询表达式

子查询表达式主要有以下几种：

- EXISTS/NOT EXISTS

EXISTS/NOT EXISTS的语法图如图7-8所示。

图 7-8 EXISTS/NOT EXISTS::=



EXISTS的参数是一个任意的SELECT语句，即子查询。系统对子查询进行运算以判断它是否返回行。如果它至少返回一行，则EXISTS结果就为“真”；如果子查询没有返回任何行，EXISTS的结果是“假”。

这个子查询通常只是运行到能判断它是否可以生成至少一行为止，而不是等到全部结束。

不支持对XML类型数据操作。

示例：

```
gaussdb=# CREATE TABLE exists_t1(a int, b int);
gaussdb=# INSERT INTO exists_t1 VALUES(1, 2),(2, 3),(3, 4),(4, 5);
```



```
gaussdb=# CREATE TABLE exists_t2(a int, c int);
gaussdb=# INSERT INTO exists_t2 VALUES(3, 4),(4, 5),(5, 6),(6, 7);

gaussdb=# SELECT * FROM exists_t1 t1 WHERE EXISTS (SELECT * FROM exists_t2 t2 WHERE t2.a =
t1.a);
a | b
---+---
3 | 4
4 | 5
(2 rows)

gaussdb=# DROP TABLE exists_t1, exists_t2;
```

- IN/NOT IN  
IN/NOT IN的语法如图7-9所示。

图 7-9 IN/NOT IN::=

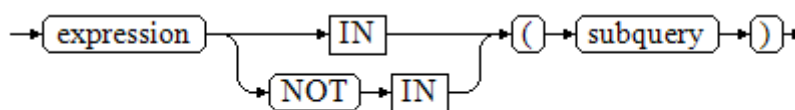

右边是一个圆括弧括起来的子查询，它必须只返回一个字段。左边表达式对子查询结果的每一行进行一次计算和比较。如果找到任何相等的子查询行，则IN结果为“真”。如果没有找到任何相等行，则结果为“假”（包括子查询没有返回任何行的情况）。

表达式或子查询行里的NULL遵照SQL处理布尔值和NULL组合时的规则。如果两个行对应的字段都相等且非空，则这两行相等；如果任意对应字段不等且非空，则这两行不等；否则结果是未知（NULL）。如果每一行的结果都是不等或NULL，并且至少有一个NULL，则IN的结果是NULL。

不支持对XML类型数据操作。

示例：

```
gaussdb=# CREATE TABLE in_t1(a int, b int);
gaussdb=# INSERT INTO in_t1 VALUES(1, 2),(2, 3),(3, 4),(4, 5);

gaussdb=# CREATE TABLE in_t2(a int, c int);
gaussdb=# INSERT INTO in_t2 VALUES(3, 4),(4, 5),(5, 6),(6, 7);

gaussdb=# SELECT * FROM in_t1 t1 WHERE t1.a IN (SELECT t2.a FROM in_t2 t2);
a | b
---+---
3 | 4
4 | 5
(2 rows)

gaussdb=# DROP TABLE in_t1, in_t2;
```

- ANY/SOME  
ANY/SOME的语法图如图7-10所示。

图 7-10 any/some::=

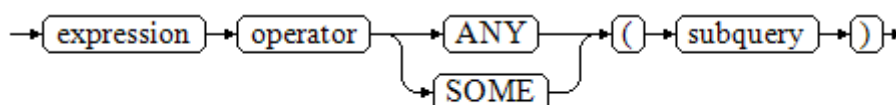

右边是一个圆括弧括起来的子查询，它必须只返回一个字段。左边表达式使用 operator 对子查询结果的每一行进行一次计算和比较，其结果必须是布尔值。如果至少获得一个真值，则 ANY 结果为“真”。如果全部获得假值，则结果是“假”（包括子查询没有返回任何行的情况）。SOME 是 ANY 的同义词。IN 与 ANY 可以等效替换。

不支持对 XML 类型数据操作。

示例：

```
gaussdb=# CREATE TABLE any_t1(a int, b int);
gaussdb=# INSERT INTO any_t1 VALUES(1, 2),(2, 3),(3, 4),(4, 5);

gaussdb=# CREATE TABLE any_t2(a int, c int);
gaussdb=# INSERT INTO any_t2 VALUES(3, 4),(4, 5),(5, 6),(6, 7);

gaussdb=# SELECT * FROM any_t1 t1 WHERE t1.a < ANY(SELECT t2.a FROM any_t2 t2 where t2.a = 3
or t2.a = 4);
 a | b
---+---
 1 | 2
 2 | 3
 3 | 4
(3 rows)

gaussdb=# DROP TABLE any_t1, any_t2;
```

- ALL

ALL 的语法如图 7-11 所示。

图 7-11 all::=

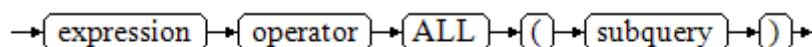

右边是一个圆括弧括起来的子查询，它必须只返回一个字段。左边表达式使用 operator 对子查询结果的每一行进行一次计算和比较，其结果必须是布尔值。如果全部获得真值，ALL 结果为“真”（包括子查询没有返回任何行的情况）。如果至少获得一个假值，则结果是“假”。

不支持对 XML 类型数据操作。

示例：

```
gaussdb=# CREATE TABLE all_t1(a int, b int);
gaussdb=# INSERT INTO all_t1 VALUES(1, 2),(2, 3),(3, 4),(4, 5);

gaussdb=# CREATE TABLE all_t2(a int, c int);
gaussdb=# INSERT INTO all_t2 VALUES(3, 4),(4, 5),(5, 6),(6, 7);

gaussdb=# SELECT * FROM all_t1 t1 WHERE t1.a < ALL(SELECT t2.a FROM all_t2 t2 where t2.a = 3 or
t2.a = 4);
 a | b
---+---
 1 | 2
 2 | 3
(2 rows)

gaussdb=# DROP TABLE all_t1, all_t2;
```

## 7.7.4 数组表达式

### IN

*expression* **IN** (*value* [, ...])

右侧括号中的是一个表达式列表。左侧表达式的结果与表达式列表的内容进行比较。如果列表中的内容符合左侧表达式的结果，则IN的结果为true。如果没有相符的结果，则IN的结果为false。

示例如下：

```
gaussdb=# SELECT 8000+500 IN (10000, 9000) AS RESULT;
result

f
(1 row)
```

#### 说明

- 如果表达式结果为null，或者表达式列表不符合表达式的条件且右侧表达式列表返回结果至少一处为空，则IN的返回结果为null，而不是false。这样的处理方式和SQL返回空值的布尔组合规则是一致的。
- 不支持对XML类型数据操作。

### NOT IN

*expression* **NOT IN** (*value* [, ...])

右侧括号中的是一个表达式列表。左侧表达式的结果与表达式列表的内容进行比较。如果在列表中的内容没有符合左侧表达式结果的内容，则NOT IN的结果为true。如果有符合的内容，则NOT IN的结果为false。

示例如下：

```
gaussdb=# SELECT 8000+500 NOT IN (10000, 9000) AS RESULT;
result

t
(1 row)
```

#### 说明

- 如果查询语句返回结果为空，或者表达式列表不符合表达式的条件且右侧表达式列表返回结果至少一处为空，则NOT IN的返回结果为null，而不是false。这样的处理方式和SQL返回空值的布尔组合规则是一致的。
- 在所有情况下X NOT IN Y等价于NOT(X IN Y)。
- 不支持对XML类型数据操作。

### ANY/SOME (array)

*expression operator* **ANY** (*array expression*)

*expression operator* **SOME** (*array expression*)

右侧括号中的是一个数组表达式，它必须产生一个数组值。左侧表达式的结果使用操作符对数组表达式的每一行结果都进行计算和比较，比较结果必须是布尔值。

示例如下：

```
gaussdb=# SELECT 8000+500 < SOME (array[10000,9000]) AS RESULT;
result

t
(1 row)
gaussdb=# SELECT 8000+500 < ANY (array[10000,9000]) AS RESULT;
result

t
(1 row)
```

#### 说明

- 如果对比结果至少获取一个真值，则ANY的结果为true。
- 如果对比结果没有真值，则ANY的结果为false。
- 如果结果没有真值，并且数组表达式生成至少一个值为null，则ANY的值为NULL，而不是false。这样的处理方式和SQL返回空值的布尔组合规则是一致的。
- SOME是ANY的同义词。
- 不支持对XML类型数据操作。

## ALL (array)

*expression operator ALL (array expression)*

右侧括号中的是一个数组表达式，它必须产生一个数组值。左侧表达式的结果使用操作符对数组表达式的每一行结果都进行计算和比较，比较结果必须是布尔值。

- 如果所有的比较结果都为真值（包括数组不含任何元素的情况），则ALL的结果为true。
- 如果存在一个或多个比较结果为假值，则ALL的结果为false。

如果数组表达式产生一个NULL数组，则ALL的结果为NULL。如果左边表达式的值为NULL，则ALL的结果通常也为NULL(不严格的比较操作符可能得到不同的结果)。如果右边的数组表达式中包含null元素并且比较结果没有假值，则ALL的结果将是NULL(不严格的比较操作符可能得到不同的结果)，而不是“真”。这样的处理方式和SQL返回空值的布尔组合规则是一致的。

不支持对XML类型数据操作。

```
gaussdb=# SELECT 8000+500 < ALL (array[10000,9000]) AS RESULT;
result

t
(1 row)
```

## 7.7.5 行表达式

语法：

*row\_constructor operator row\_constructor*

两边都是一个行构造器，两行值必须具有相同数目的字段，每一行都进行比较，行比较允许使用=, <>, <, <=, >=等操作符，或其中一个相似的语义符。

对于<, <=, >, >=的情况下，行中元素从左到右依次比较，直到遇到一对不相等的元素或者一对为空的元素。如果这对元素中存在至少一个null值，则比较结果是未知的（null），否则这对元素的比较结果为最终的结果。如果最终没有遇到不相等或者为空的元素，则认为这两行值相等，根据操作符含义判断最终结果。

不支持对XML类型数据操作。

示例：

```
gaussdb=# SELECT ROW(1,2,NULL) < ROW(1,3,0) AS RESULT;
result

t
(1 row)

gaussdb=# SELECT (4,5,6) > (3,2,1) AS result;
result

t
(1 row)

gaussdb=# SELECT (4,1,1) > (3,2,1) AS result;
result

t
(1 row)

gaussdb=# SELECT ('test','data') > ('data','data') AS result;
result

t
(1 row)

gaussdb=# SELECT (4,1,1) > (3,2,null) AS result;
result

t
(1 row)

gaussdb=# SELECT (null,1,1) > (3,2,1) AS result;
result

(1 row)

gaussdb=# SELECT (null,5,6) > (null,5,6) AS result;
result

(1 row)

gaussdb=# SELECT (4,5,6) > (4,5,6) AS result;
result

f
(1 row)

gaussdb=# SELECT (2,2,5) >= (2,2,3) AS result;
result

t
(1 row)

gaussdb=# SELECT (2,2,1) <= (2,2,3) AS result;
result

t
(1 row)
```

=, <>和别的操作符使用略有不同。如果两行值的所有字段都是非空并且符合操作符条件，则认为两行是符合操作符条件的；如果两行值的任意字段为非空并且不符合操作符条件，则认为两行是不符合操作符条件的；如果两行值的任意字段为空，则比较的结果是未知的（null）。

示例：

```
gaussdb=# SELECT (1,2,3) = (1,2,3) AS result;
result

t
(1 row)

gaussdb=# SELECT (1,2,3) <> (2,2,3) AS result;
result

t
(1 row)

gaussdb=# SELECT (2,2,3) <> (2,2,null) AS result;
result

(1 row)

gaussdb=# SELECT (null,5,6) <> (null,5,6) AS result;
result

(1 row)
```

## 7.7.6 时间间隔表达式

语法：INTERVAL EXPR UNIT

说明：EXPR表示数值，UNIT说明符用于解释数值的单位，如HOUR、DAY、WEEK等。关键字INTERVAL和说明符不区分大小写。

时间间隔表达式中UNIT的取值范围如下表7-190所示，允许任何标点符号分隔EXPR格式。表7-190中显示的是建议的分隔符。

### 说明

INTERVAL表达式仅在sql\_compatibility = 'MYSQL'，且参数b\_format\_version值为5.7、b\_format\_dev\_version值为s1时，才支持上述功能。

表 7-190 时间间隔表达式 UNIT 取值范围

UNIT取值范围	预期EXPR格式
MICROSECOND	MICROSECONDS
SECOND	SECONDS
MINUTE	MINUTES
HOUR	HOURS
DAY	DAYS
WEEK	WEEKS
MONTH	MONTHS
QUARTER	QUARTERS
YEAR	YEARS
SECOND_MICROSECOND	'SECOND_MICROSECOND'

UNIT取值范围	预期EXPR格式
MINUTE_MICROSECOND	'MINUTES:SECONDS.MICROSECONDS'
MINUTE_SECOND	'MINUTES:SECONDS'
HOUR_MICROSECOND	'HOURS:MINUTES:SECONDS.MICROSECONDS'
HOUR_SECOND	'HOURS:MINUTES:SECONDS'
HOUR_MINUTE	'HOURS:MINUTES'
DAY_MICROSECOND	'DAYS HOURS:MINUTES:SECONDS.MICROSECONDS'
DAY_SECOND	'DAYS HOURS:MINUTES:SECONDS'
DAY_MINUTE	'DAYS HOURS:MINUTES'
DAY_HOUR	'DAYS HOURS'
YEAR_MONTH	'YEAR_MONTH'

示例:

```
gaussdb=# SELECT DATE_ADD('2018-05-01', INTERVAL 1 DAY);
date_add

2018-05-02
(1 row)

gaussdb=# SELECT DATE_SUB('2018-05-01', INTERVAL 1 YEAR);
date_sub

2017-05-01
(1 row)

gaussdb=# SELECT DATE'2023-01-10' - INTERVAL 1 DAY;
?column?

2023-01-09 00:00:00
(1 row)

gaussdb=# SELECT DATE'2023-01-10' + INTERVAL 1 MONTH;
?column?

2023-02-10 00:00:00
(1 row)
```

## 7.8 伪列

ROWNUM是一个伪列，它返回一个数字，表示从查询中获取结果的行编号。第一行的ROWNUM为1，第二行的为2，以此类推，使用ROWNUM来限制查询返回的行数，如下示例所示：

```
gaussdb=# CREATE TABLE Students (name varchar(20), id int) with (STORAGE_TYPE = USTORE);
gaussdb=# INSERT INTO Students VALUES ('Jack', 35);
gaussdb=# INSERT INTO Students VALUES ('Leon', 15);
gaussdb=# INSERT INTO Students VALUES ('James', 24);
```

```
gaussdb=# INSERT INTO Students VALUES ('Taker', 81);
gaussdb=# INSERT INTO Students VALUES ('Mary', 25);
gaussdb=# INSERT INTO Students VALUES ('Rose', 64);
gaussdb=# INSERT INTO Students VALUES ('Perl', 18);
gaussdb=# INSERT INTO Students VALUES ('Under', 57);
gaussdb=# INSERT INTO Students VALUES ('Angel', 101);
gaussdb=# INSERT INTO Students VALUES ('Frank', 20);
gaussdb=# INSERT INTO Students VALUES ('Charlie', 40);

--输出表Students前10行。
gaussdb=# SELECT * FROM Students WHERE rownum <= 10;
name | id
-----+-----
Jack | 35
Leon | 15
James | 24
Taker | 81
Mary | 25
Rose | 64
Perl | 18
Under | 57
Angel | 101
Frank | 20
(10 rows)
```

如果有子句跟在同一查询语句中，则结果输出的行将按照子句重新排序:

```
gaussdb=# SELECT * FROM Students WHERE rownum < 5 order by 1;
name | id
-----+-----
Jack | 35
James | 24
Leon | 15
Taker | 81
(4 rows)
```

如果将子句嵌入到子查询中并将条件放在最外层的查询中，则能够在排序后使用ROWNUM条件:

```
gaussdb=# SELECT rownum, * FROM (SELECT * FROM Students order by 1) WHERE rownum <= 2;
rownum | name | id
-----+-----+-----
1 | Angel | 101
2 | Charlie | 40
(2 rows)
```

当ROWNUM大于正整数的值，认为条件始终为 false。例如以下所示，该语句不会返回表中任何结果:

```
gaussdb=# SELECT * FROM Students WHERE rownum > 1;
name | id
-----+-----
(0 rows)
```

使用ROWNUM指定给表的一定范围的每一行分配值:

```
gaussdb=# SELECT * FROM Students;
name | id
-----+-----
Jack | 35
Leon | 15
James | 24
Taker | 81
Mary | 25
Rose | 64
Perl | 18
Under | 57
Angel | 101
Frank | 20
Charlie | 40
(11 rows)

gaussdb=# UPDATE Students set id = id + 5 WHERE rownum < 4;
```



```
UPDATE 3
gaussdb=# SELECT * FROM Students;
 name | id
-----+-----
 Jack | 40
 Leon | 20
 James | 29
 Taker | 81
 Mary | 25
 Rose | 64
 Perl | 18
 Under | 57
 Angel | 101
 Frank | 20
 Charlie | 40
(11 rows)

gaussdb=# DROP TABLE Students;
DROP TABLE
```

使用ROWNUM有一定的约束条件：

- ROWNUM不可作为别名，以免SQL语句出现歧义。
- 创建索引时不可使用ROWNUM。
- 创建表时默认值不可为ROWNUM。
- Where子句中不可使用ROWNUM的别名。
- 在插入数据时不可使用ROWNUM。
- 在无表查询中不可以使用ROWNUM。
- ROWNUM不能用于Limit子句。
- ROWNUM不能用于EXECUTE语句的参数。
- UPSERT语句不支持ROWNUM用做update子句更新。
- SELECT ... FOR UPDATE语句不支持ROWNUM用作投影列和WHERE条件。
- 若having子句中含有ROWNUM（且不在聚合函数中）时，group by子句中必须含有ROWNUM（且不在聚合函数中），除非group by子句存在表达式，例如：  
SELECT a + a FROM t group by a + a having rownum < 5。

- having子句中如果存在ROWNUM条件则不允许having子句下推至扫描节点：

```
gaussdb=# CREATE TABLE test (a int, b int);
NOTICE: The 'DISTRIBUTE BY' clause is not specified. Using 'a' as the distribution column by default.
HINT: Please use 'DISTRIBUTE BY' clause to specify suitable data distribution column.
CREATE TABLE
gaussdb=# INSERT INTO test SELECT generate_series, generate_series FROM generate_series(1, 10);
INSERT 0 10

--rownum条件不能下推至seqscan。
gaussdb=# EXPLAIN SELECT a,rownum FROM test group by a,rownum having rownum < 5;
QUERY PLAN

HashAggregate (cost=3.45..3.49 rows=3 width=4)
 Group By Key: a, ROWNUM
 Filter: ((ROWNUM) < 5::numeric)
-> Rownum (cost=0.19..3.40 rows=10 width=4)
 -> Streaming (type: GATHER) (cost=0.19..3.40 rows=10 width=4)
 Node/s: All datanodes
 -> Seq Scan on test (cost=0.00..3.03 rows=10 width=4)
(7 rows)
```

- 子查询中如果存在ROWNUM条件则不允许谓词下推至扫描节点：

```
gaussdb=# EXPLAIN SELECT * FROM (SELECT * FROM test WHERE rownum < 5) WHERE b < 5; -- b<5
不能下推至seqscan
QUERY PLAN

```

```

Streaming (type: GATHER) (cost=0.06..0.63 rows=2 width=8)
Node/s: All datanodes
-> Subquery Scan on __unnamed_subquery__ (cost=0.00..0.50 rows=2 width=8)
 Filter: (__unnamed_subquery__.b < 5)
 -> Rownum (cost=0.00..0.45 rows=4 width=8)
 StopKey: (ROWNUM < 5::numeric)
 -> Streaming(type: BROADCAST) (cost=0.00..1.36 rows=12 width=8)
 Spawn on: All datanodes
 -> Rownum (cost=0.00..1.35 rows=4 width=8)
 StopKey: (ROWNUM < 5::numeric)
 -> Seq Scan on test (cost=0.00..3.03 rows=10 width=8)

(11 rows)

gaussdb=# DROP TABLE test;
DROP TABLE

```

**注意**

- ROWNUM查询结果将会由于CN接收DN数据的顺序不同导致查询结果不稳定。

```

gaussdb=# CREATE TABLE test(a int, b int);
gaussdb=# INSERT INTO test VALUES(generate_series(1,10),generate_series(1,10));

```

```

--CN先收到DN1数据再收到DN2数据。
gaussdb=# SELECT rownum,* FROM test;

```

```

rownum | a | b
-----+-----+-----
1 | 1 | 1
2 | 2 | 2
3 | 5 | 5
4 | 6 | 6
5 | 8 | 8
6 | 9 | 9
7 | 3 | 3
8 | 4 | 4
9 | 7 | 7
10 | 10 | 10
(10 rows)

```

```

--CN先收到DN2数据再收到DN1数据。
gaussdb=# SELECT rownum,* FROM test;

```

```

rownum | a | b
-----+-----+-----
1 | 3 | 3
2 | 4 | 4
3 | 7 | 7
4 | 10 | 10
5 | 1 | 1
6 | 2 | 2
7 | 5 | 5
8 | 6 | 6
9 | 8 | 8
10 | 9 | 9
(10 rows)

```

- 不推荐ROWNUM条件用于JOIN ON子句，GaussDB中ROWNUM条件用于JOIN ON子句时在LEFT JOIN、RIGHT JOIN、FULL JOIN场景下和MERGE INTO场景下与其他数据库行为不一致，直接进行业务迁移存在风险。

当父查询中有rownum限制条件同时子查询的投影列中有rownum时，该限制条件将下推至子查询。其中约束条件如下：

- 只有父查询rownum限制条件为“<”、“<=”、“=”，且子查询直接用rownum作为伪列时，才可以下推。

- 父查询中有多个对子查询中rownum的过滤条件并且满足下推要求时，按顺序仅下推第一个过滤条件。
- 当子查询中包括volatile函数、存储过程时不能下推。

## 7.9 类型转换

### 7.9.1 概述

#### 背景信息

在SQL语言中，每个数据都与一个决定其行为和用法的数据类型相关。GaussDB提供一个可扩展的数据类型系统，该系统比其它SQL实现更具通用性和灵活性。因此，GaussDB中大多数类型转换是由通用规则来管理的，这种做法允许使用混合类型的表达式。

GaussDB扫描/分析器只将词法元素分解成五个基本种类：整数、浮点数、字符串、标识符和关键字。大多数非数字类型首先表现为字符串。SQL语言的定义允许将常量字符串声明为具体的类型。例如：

```
gaussdb=# SELECT text 'Origin' AS "label", point '(0,0)' AS "value";
label | value
-----+-----
Origin | (0,0)
(1 row)
```

示例中有两个文本常量，类型分别为text和point。如果没有为字符串文本声明类型，则该文本首先被定义成一个unknown类型。

在GaussDB分析器里，有四种基本的SQL结构需要独立的类型转换规则：

- 函数调用  
多数SQL类型系统是建立在一套丰富的函数上的。函数调用可以有一个或多个参数。因为SQL允许函数重载，所以不能通过函数名直接找到要调用的函数，分析器必须根据函数提供的参数类型选择正确的函数。
- 操作符  
SQL允许在表达式上使用前缀或后缀（单目）操作符，也允许表达式内部使用双目操作符（两个参数）。像函数一样，操作符也可以被重载，因此操作符的选择也和函数一样取决于参数类型。
- 值存储  
INSERT和UPDATE语句将表达式结果存入表中。语句中的表达式类型必须和目标字段的类型一致或者可以转换为一致。
- UNION，CASE和相关构造  
因为联合SELECT语句中的所有查询结果必须在一列里显示出来，所以每个SELECT子句中的元素类型必须相互匹配并转换成一个统一类型。类似地，一个CASE构造的结果表达式必须转换成统一的类型，这样整个case表达式会有一个统一的输出类型。同样的要求也存在于ARRAY构造以及GREATEST和LEAST函数中。

系统表pg\_cast存储了有关数据类型之间的转换关系以及如何执行这些转换的信息。详细信息请参见[PG\\_CAST](#)。

语义分析阶段会决定表达式的返回值类型并选择适当的转换行为。数据类型的基本类型分类，包括：Boolean，numeric，string，bitstring，datetime，timespan，

geometric和network。每种类型都有一种或多种首选类型用于解决类型选择的问题。根据首选类型和可用的隐含转换，就可能保证有歧义的表达式（那些有多个候选解析方案的）得到有效的方式解决。

所有类型转换规则都是建立在下面几个基本原则上的：

- 隐含转换决不能有奇怪的或不可预见的输出。
- 如果一个查询不需要隐含的类型转换，分析器和执行器不应该进行更多的额外操作。任何一个类型匹配、格式清晰的查询不应该在分析器里耗费更多的时间，也不应该向查询中引入任何不必要的隐含类型转换调用。
- 如果一个查询在调用某个函数时需要进行隐式转换，当用户定义了一个有正确参数的函数后，解释器应该选择使用新函数。
- XML类型数据不支持隐式类型转换，包括字符串和XML类型之间的隐式转换。

## 7.9.2 操作符

### 操作符类型解析

1. 从系统表pg\_operator中选出要考虑的操作符。如果可以找到一个参数类型以及参数个数都一致的操作符，那么这个操作符就是最终使用的操作符。如果找到了多个备选的操作符，将从中选择一个最合适的。
2. 寻找最优匹配。
  - a. 抛弃那些输入类型不匹配并且也不能隐式转换成匹配的候选操作符。unknown文本在这种情况下可以转换成任何东西。如果只剩下一个候选项，则用之，否则继续下一步。
  - b. 遍历所有候选操作符，保留那些输入类型匹配最准确的。域类型看做和域类型的基本类型相同。如果没有一个操作符能被保留，则保留所有候选。如果只剩下一个候选项，则用之，否则继续下一步。
  - c. 遍历所有候选操作符，保留那些需要类型转换时接受（属于输入数据类型的类型范畴的）首选类型位置最多的操作符。如果没有接受首选类型的操作符，则保留所有候选。如果只剩下一个候选项，则用之，否则继续下一步。
  - d. 如果有任何输入参数是unknown类型，检查剩余的候选操作符对应参数位置的类型范畴。在每一个能够接受字符串类型范畴的位置使用string类型（这种对字符串的偏爱合适的，因为unknown文本确实像字符串）。如果所有剩下的候选操作符都接受相同的类型范畴，则选择该类型范畴，否则抛出一个错误（因为在没有更多线索的条件下无法作出正确的选择）。现在抛弃不接受选定的类型范畴的候选操作符，如果任意候选操作符在某个给定的参数位置接受一个首选类型，则抛弃那些在该参数位置接受非首选类型的候选操作符。如果没有一个操作符能被保留，则保留所有候选。如果只剩下一个候选项，则用之，否则继续下一步。
  - e. 如果同时有unknown和已知类型的参数，并且所有已知类型的参数都是相同的类型，那么假设unknown参数也是那种类型，并检查哪一个候选操作符在unknown参数位置接受该类型。如果只有一个操作符符合，那么使用它。否则产生一个错误。

**注意**

在找到一个操作符后，如果输入的参数类型和操作符的参数类型不一致，可能会发生隐式类型转换，转换后可能发生不可预知的行为。如果隐式转换后行为有问题，可以通过显式类型转换规避此问题。例如，定长类型bpchar转换为变长类型text后，会消除字符串行尾空格，如果再和其它字符串比较时可能会发生错误行为。

## 示例

示例1：阶乘操作符类型解析。在系统表中里只有一个阶乘操作符（后缀!），它以bigint作为参数。扫描器给下面查询表达式的参数赋予bigint的初始类型：

```
gaussdb=# SELECT 40 ! AS "40 factorial";
 40 factorial

815915283247897734345611269596115894272000000000
(1 row)
```

分析器对参数做类型转换，查询等效于：

```
gaussdb=# SELECT CAST(40 AS bigint) ! AS "40 factorial";
```

示例2：字符串连接操作符类型分析。一种字符串风格的语法既可以用于字符串也可以用于复杂的扩展类型。未声明类型的字符串将被所有可能的候选操作符匹配。有一个未声明的参数的例子：

```
gaussdb=# SELECT text 'abc' || 'def' AS "text and unknown";
text and unknown

abcdef
(1 row)
```

本例中分析器寻找两个参数都是text的操作符。确实有这样的操作符，两个参数都是text类型。

下面是连接两个未声明类型的值：

```
gaussdb=# SELECT 'abc' || 'def' AS "unspecified";
unspecified

abcdef
(1 row)
```

### 说明

因为查询中没有声明任何类型，所以本例中对类型没有任何初始提示。因此，分析器查找所有候选操作符，发现既存在接受字符串类型范畴的操作符也存在接受位串类型范畴的操作符。因为字符串类型范畴是首选，所以选择字符串类型范畴的首选类型text作为解析未知类型文本的声明类型。

示例3：绝对值和取反操作符类型分析。GaussDB操作符表里面有几条记录对应于前缀操作符@，它们都用于为各种数值类型实现绝对值操作。其中之一用于float8类型，它是数值类型范畴中的首选类型。因此，在面对unknown输入的时候，GaussDB会使用该类型：

```
gaussdb=# SELECT @ '-4.5' AS "abs";
abs

4.5
(1 row)
```

系统在应用选定的操作符之前隐式的转换unknown类型的文字为float8类型。

示例4：数组包含操作符类型分析。这里是解决一个操作符带有一个已知和一个未知类型输入的例子：

```
gaussdb=# SELECT array[1,2] <@ '{1,2,3}' as "is subset";
is subset

t
(1 row)
```

#### 📖 说明

GaussDB操作符表有几条记录对应于中缀操作符<@，但是只有两个可以在左侧接受一个整数数组的操作符是数组包含(anyarray <@ anyarray) 和范围包含(anyelement <@ anyrange)的。因为没有多态的伪类型(参阅伪类型)是首选的，所以解析器不能解决这个基础上的歧义。然而最后一个解析规则告诉用户，假设未知类型的文字是和另外一个输入相同的类型，那就是整数数组。现在只有两个操作符中的一个可以匹配，所以选择数组包含。(如果用户选择了范围包含，用户将得到一个错误，因为字符串没有正确的格式成为范围的文字。)

## 7.9.3 函数

### 函数类型解析

1. 从系统表pg\_proc中选择所有可能被选到的函数。如果使用了一个不带模式修饰的函数名称，那么认为该函数是那些在当前搜索路径中的函数。如果给出一个带修饰的函数名，那么只考虑指定模式中的函数。  
如果搜索路径中找到了多个不同参数类型的函数。将从中选择一个合适的函数。
2. 查找和输入参数类型完全匹配的函数。如果找到一个，则用之。如果输入的实参类型都是unknown类型，则不会找到匹配的函数。
3. 如果未找到完全匹配，请查看该函数是否为一个特殊的类型转换函数。
4. 寻找最优匹配。
  - a. 抛弃那些输入类型不匹配并且也不能隐式转换成匹配的候选函数。unknown文本在这种情况下可以转换成任何东西。如果只剩下一个候选项，则用之，否则继续下一步。
  - b. 遍历所有候选函数，保留那些输入类型匹配最准确的。此时，域被看作和它们的基本类型相同。如果没有一个函数能准确匹配，则保留所有候选。如果只剩下一个候选项，则用之，否则继续下一步。
  - c. 遍历所有候选函数，保留那些需要类型转换时接受首选类型位置最多的函数。如果没有接受首选类型的函数，则保留所有候选。如果只剩下一个候选项，则用之，否则继续下一步。
  - d. 如果有任何输入参数是unknown类型，检查剩余的候选函数对应参数位置的类型范畴。在每一个能够接受字符串类型范畴的位置使用string类型（这种对字符串的偏爱合适的，因为unknown文本确实像字符串）。另外，如果所有剩下的候选函数都接受相同的类型范畴，则选择该类型范畴，否则抛出一个错误（因为在没有更多线索的条件下无法作出正确的选择）。现在抛弃不接受选定的类型范畴的候选函数，然后，如果任意候选函数在该范畴接受一个首选类型，则抛弃那些在该参数位置接受非首选类型的候选函数。如果没有一个候选符合这些测试则保留所有候选。如果只有一个候选函数符合，则使用它；否则，继续下一步。
  - e. 如果同时有unknown和已知类型的参数，并且所有已知类型的参数有相同的类型，假设unknown参数也是这种类型，检查哪一个候选函数可以在unknown参数位置接受这种类型。如果正好一个候选符合，那么使用它。否则，产生一个错误。

## 示例

示例1：圆整函数参数类型解析。只有一个round函数有两个参数（第一个是numeric，第二个是integer）。所以下面的查询自动把第一个类型为integer的参数转换成numeric类型。

```
gaussdb=# SELECT round(4, 4);
round

4.0000
(1 row)
```

实际上它被分析器转换成：

```
gaussdb=# SELECT round(CAST (4 AS numeric), 4);
```

因为带小数点的数值常量初始时被赋予numeric类型，因此下面的查询将不需要类型转换，并且可能会略微高效一些。

```
gaussdb=# SELECT round(4.0, 4);
```

示例2：子字符串函数类型解析。有好几个substr函数，其中一个接受text和integer类型。如果用一个未声明类型的字符串常量调用它，系统将选择接受string类型范畴的首选类型（也就是text类型）的候选函数。

```
gaussdb=# SELECT substr('1234', 3);
substr

34
(1 row)
```

如果该字符串声明为varchar类型，就像从表中取出来的数据一样，分析器将试着将其转换成text类型。

```
gaussdb=# SELECT substr(varchar '1234', 3);
substr

34
(1 row)
```

被分析器转换后实际上变成：

```
gaussdb=# SELECT substr(CAST (varchar '1234' AS text), 3);
```

### 说明

分析器从pg\_cast表中了解到text和varchar是二进制兼容的，一个可以传递给接受另一个的函数而不需要做任何物理转换。因此，在这种情况下，实际上没有做任何类型转换。

如果以integer为参数调用函数，分析器将试图将其转换成text类型：

```
gaussdb=# SELECT substr(1234, 3);
substr

34
(1 row)
```

被分析器转换后实际上变成：

```
gaussdb=# SELECT substr(CAST (1234 AS text), 3);
substr

34
(1 row)
```

## 7.9.4 值存储

### 值存储数据类型解析

1. 查找与目标字段准确的匹配。
2. 试着将表达式直接转换成目标类型。如果已知这两种类型之间存在一个已注册的转换函数，那么直接调用该转换函数即可。如果表达式是一个未知类型文本，该文本字符串的内容将交给目标类型的输入转换过程。
3. 检查目标类型是否有长度转换。长度转换是一个从某类型到自身的转换。如果在 pg\_cast 表里面找到一个，那么在存储到目标字段之前先在表达式上应用。这样的转换函数总是接受一个额外的类型为 integer 的参数，它接收目标字段的 atttypmod 值（实际上是其声明长度，atttypmod 的解释随不同的数据类型而不同），并且它可能接受一个 Boolean 类型的第三个参数，表示转换是显式的还是隐式的。转换函数负责施加那些长度相关的语义，比如长度检查或者截断。

### 示例

character 存储类型转换。对一个目标列定义为 character(20) 的语句，下面的语句显示存储值的长度正确：

```
gaussdb=# CREATE TABLE tpcds.value_storage_t1 (
 VS_COL1 CHARACTER(20)
)DISTRIBUTE BY HASH (VS_COL1);
gaussdb=# INSERT INTO tpcds.value_storage_t1 VALUES('abcdef');
gaussdb=# SELECT VS_COL1, octet_length(VS_COL1) FROM tpcds.value_storage_t1;
 vs_col1 | octet_length
-----+-----
abcdef | 20
(1 row)
)

gaussdb=# DROP TABLE tpcds.value_storage_t1;
```

#### 说明

两个 unknown 文本缺省解析成 text，这样就允许 || 操作符解析成 text 连接。然后操作符的 text 结果转换成 bpchar（“空白填充的字符型”，character 类型内部名称）以匹配目标字段类型。从 text 到 bpchar 的转换是二进制兼容的，这样的转换是隐含的并且实际上不做任何函数调用。在系统表里找到长度转换函数 bpchar(bpchar, integer, Boolean) 并且应用于该操作符的结果和存储的字段长。这个类型相关的函数执行所需的长度检查和额外的空白填充。

## 7.9.5 UNION, CASE 和相关构造

SQL UNION 构造必须把那些可能不太相似的类型匹配起来成为一个结果集。解析算法分别应用于联合查询的每个输出字段。INTERSECT 和 EXCEPT 构造对不相同的类型使用和 UNION 相同的算法进行解析。CASE、ARRAY、VALUES、GREATEST 和 LEAST 构造也使用同样的算法匹配它的部件表达式并且选择一个结果数据类型。

### UNION, CASE 和相关构造解析

- 如果所有输入都是相同的类型，并且不是 unknown 类型，那么解析成这种类型。
- 如果所有输入都是 unknown 类型则解析成 text 类型（字符串类型范畴的首选类型）。否则，忽略 unknown 输入。
- 如果输入不属于同一个类型范畴，则失败。（unknown 类型除外）
- 如果输入类型是同一个类型范畴，则选择该类型范畴的首选类型。（例外：union 操作会选择第一个分支的类型作为所选类型。）



## 📖 说明

系统表pg\_type中typcategory表示数据类型范畴， typispreferred表示是否是typcategory分类中的首选类型。

- 把所有输入转换为所选的类型（对于字符串保持原有长度）。如果从给定的输入到所选的类型没有隐式转换则失败。
- 若输入中含json、txid\_snapshot、sys\_refcursor或几何类型，则不能进行union。

## 对于 case 和 coalesce，在 TD 兼容模式下的处理

- 如果所有输入都是相同的类型，并且不是unknown类型，那么解析成这种类型。
- 如果所有输入都是unknown类型则解析成text类型。
- 如果输入字符串（包括unknown，unknown当text来处理）和数字类型，那么解析成字符串类型，如果是其他不同的类型范畴，则报错。
- 如果输入类型是同一个类型范畴，则选择该类型的优先级较高的类型。
- 把所有输入转换为所选的类型。如果从给定的输入到所选的类型没有隐式转换则失败。

## 对于 case，在 ORA 兼容模式下的处理

“decode(expr, search1, result1, search2, result2, ..., defresult)”，在设置参数sql\_beta\_feature = a\_style\_coerce时，按ORA兼容模式下的处理，将整个表达式最终的返回值类型定为result1的数据类型，或者与result1同类型范畴的更高精度的数据类型。（例如，numeric与int同属数值类型范畴，但numeric比int精度要高，具有更高优先级）。对于CASE WHEN，ORA兼容性下与默认行为相同。

- 如果所有输入都是相同的类型，并且不是unknown类型，那么解析成这种类型。否则，进入后续步骤。
- 将result1的数据类型置为最终的返回值类型preferType，其所属类型范畴为preferCategory。
- 依次考虑result2、result3直至defresult的数据类型。如果其类型范畴也是preferCategory，即与result1具有相同的类型范畴，则判断其精度（优先级）是否高于preferType，如果精度高于preferType，则将preferType更新为更高精度的数据类型；如果其类型范畴不是preferCategory，则判断其数据类型是否可以隐式转换为preferType，不可以则报错。
- 将最终preferType记录的数据类型作为整个表达式最终的返回值类型；表达式的结果向此类型进行隐式转换。

注1:

为了兼容一种特殊情况，即表示了超大数字的字符类型向数值类型转换的情况，例如select decode(1, 2, 2, '53465465676465454657567678676')，大数超过了bigint、double等的表示范围。所以，当result1的类型范畴为数值类型，且不满足上述“所有输入都是相同的类型”条件时，将返回值的类型直接置为numeric，以兼容此种特殊情况。

注2:

数值类型的优先级排序：numeric>float8>float4>int8>int4>int2>int1

字符类型的优先级排序：text>varchar=nvarchar2>bpchar>char

日期类型的优先级排序：

timestamptz>timestamp>smalldatetime>date>abstime>timetz>time

日期跨度类型的优先级排序：interval>tinterval>reltime

注3：

ORA兼容模式，当参数set sql\_beta\_feature的值设置为'a\_style\_coerce'时，所支持的隐式类型转换见下图，\代表不需要转换，yes表示支持，空白表示不支持。

	bool	int1	int2	int4	int8	float4	float8	numeric	money	char	bpchar	varchar2	nvarchar2	text/clob	raw	blob	date	time	timetz	timestamp	timestamptz	smalldatetime	interval	reltime	abstime
bool	\																								
int1		\	yes	yes	yes	yes	yes	yes		yes	yes	yes	yes	yes											
int2		yes	\	yes	yes	yes	yes	yes		yes	yes	yes	yes	yes											
int4		yes	yes	\	yes	yes	yes	yes		yes	yes	yes	yes	yes											
int8		yes	yes	yes	\	yes	yes	yes		yes	yes	yes	yes	yes											
float4		yes	yes	yes	yes	\	yes	yes		yes	yes	yes	yes	yes											
float8		yes	yes	yes	yes	yes	\	yes		yes	yes	yes	yes	yes											
numeric		yes	yes	yes	yes	yes	yes	\		yes	yes	yes	yes	yes											
money									\																
char		yes	yes	yes	yes	yes	yes	yes		\	yes	yes	yes	yes											
bpchar		yes	yes	yes	yes	yes	yes	yes		yes	\	yes	yes	yes											
varchar2		yes	yes	yes	yes	yes	yes	yes		yes	yes	\	yes	yes	yes										
nvarchar2		yes	yes	yes	yes	yes	yes	yes		yes	yes	yes	\	yes											
text/clob		yes	yes	yes	yes	yes	yes	yes		yes	yes	yes	yes	\											
raw												yes		yes	\	yes									
blob															yes	\									
date											yes	yes	yes	yes			\			yes	yes	yes			yes
time														yes				\	yes						
timetz														yes				yes	\						
timestamp											yes	yes	yes	yes						\	yes	yes			yes
timestamptz												yes	yes	yes						yes	\	yes			yes
smalldatetime												yes		yes						yes	yes	\			yes
interval												yes	yes	yes									\	yes	
reltime														yes									yes	\	
abstime														yes			yes			yes	yes	yes			\

## 示例

示例1：Union中的待定类型解析。unknown类型文本'b'将被解析成text类型。

```
gaussdb=# SELECT text 'a' AS "text" UNION SELECT 'b';
text

a
b
(2 rows)
```

示例2：简单Union中的类型解析。文本1.2的类型为numeric，而且integer类型的1可以隐含地转换为numeric，因此使用这个类型。

```
gaussdb=# SELECT 1.2 AS "numeric" UNION SELECT 1;
numeric

1
1.2
(2 rows)
```

示例3：转置Union中的类型解析。类型real不能被隐含转换成integer，但是integer可以隐含转换成real，那么联合的结果类型将是real。

```
gaussdb=# SELECT 1 AS "real" UNION SELECT CAST('2.2' AS REAL);
real

1
2.2
(2 rows)
```

示例4：TD模式下，coalesce参数输入int和varchar类型，那么解析成varchar类型。ORA模式下会报错。

```
--在oracle模式下，创建oracle兼容模式的数据库oracle_1。
gaussdb=# CREATE DATABASE oracle_1 dbcompatibility = 'ORA';

--切换数据库为oracle_1。
gaussdb=# \c oracle_1

--创建表t1。
oracle_1=# CREATE TABLE t1(a int, b varchar(10));

--查看coalesce参数输入int和varchar类型的查询语句的执行计划。
a_1=# EXPLAIN SELECT coalesce(a, b) FROM t1;
ERROR: COALESCE types integer and character varying cannot be matched
LINE 1: EXPLAIN SELECT coalesce(a, b) FROM t1;
 ^
CONTEXT: referenced column: coalesce
```

```
--删除表。
oracle_1=# DROP TABLE t1;

--切换数据库为testdb。
oracle_1=# \c testdb

--在TD模式下，创建TD兼容模式的数据库td_1。
gaussdb=# CREATE DATABASE td_1 dbcompatibility = 'TD';

--切换数据库为td_1。
gaussdb=# \c td_1

--创建表t2。
td_1=# CREATE TABLE t2(a int, b varchar(10));

--查看coalesce参数输入int和varchar类型的查询语句的执行计划。
td_1=# EXPLAIN VERBOSE select coalesce(a, b) from t2;
 QUERY PLAN

Data Node Scan (cost=0.00..0.00 rows=0 width=0)
 Output: (COALESCE((t2.a)::character varying, t2.b))
 Node/s: All datanodes
 Remote query: SELECT COALESCE(a::character varying, b) AS "coalesce" FROM public.t2
(4 rows)

--删除表。
td_1=# DROP TABLE t2;

--切换数据库为testdb。
td_1=# \c testdb

--删除Oracle和TD模式的数据库。
gaussdb=# DROP DATABASE oracle_1;
gaussdb=# DROP DATABASE td_1;
```

示例5：ORA模式下，将整个表达式最终的返回值类型定为result1的数据类型，或者与result1同类型范畴的更高精度的数据类型。

```
--在ORA模式下，创建ORA兼容模式的数据库ora_1。
gaussdb=# CREATE DATABASE ora_1 dbcompatibility = 'A';

--切换数据库为ora_1。
gaussdb=# \c ora_1

--开启Decode兼容性参数。
set sql_beta_feature='a_style_coerce';

--创建表t1。
ora_1=# CREATE TABLE t1(c_int int, c_float8 float8, c_char char(10), c_text text, c_date date);
```

```
--插入数据。
ora_1=# INSERT INTO t1 VALUES(1, 2, '3', '4', date '12-10-2010');

--result1类型为char, defresult类型为text, text精度更高, 返回值的类型由char更新为text。
ora_1=# SELECT decode(1, 2, c_char, c_text) AS result, pg_typeof(result) FROM t1;
result | pg_typeof
-----+-----
4 | text
(1 row)

--result1类型为int, 属于数值类型范畴, 返回值的类型置为numeric。
ora_1=# SELECT decode(1, 2, c_int, c_float8) AS result, pg_typeof(result) FROM t1;
result | pg_typeof
-----+-----
2 | numeric
(1 row)

--不存在defresult数据类型向result1数据类型之间的隐式转换, 报错处理。
ora_1=# SELECT decode(1, 2, c_int, c_date) FROM t1;
ERROR: CASE types integer and timestamp without time zone cannot be matched
LINE 1: SELECT decode(1, 2, c_int, c_date) FROM t1;
 ^
CONTEXT: referenced column: c_date

--关闭Decode兼容性参数。
set sql_beta_feature='none';

--删除表。
ora_1=# DROP TABLE t1;
DROP TABLE

--切换数据库为testdb。
ora_1=# \c testdb

--删除ORA模式的数据库。
gaussdb=# DROP DATABASE ora_1;
DROP DATABASE
```

## 7.10 系统操作

GaussDB通过SQL语句执行不同的系统操作，比如：设置变量，显示执行计划和垃圾收集等操作。

### 设置变量

设置会话或事务中需要使用的各种参数，请参考[SET](#)。

### 显示执行计划

显示GaussDB为SQL语句规划的执行计划，请参考[EXPLAIN](#)。

### 事务日志检查点

预写式日志（WAL）缺省时在事务日志中每隔一段时间放置一个检查点。CHECKPOINT会立即进行检查，而不是等到下一次调度时的检查点。请参考[CHECKPOINT](#)。

### 垃圾收集

进行垃圾收集以及可选择的对数据库进行分析。请参考[VACUUM](#)。

## 收集统计信息

收集与数据库中表内容相关的统计信息。请参考[ANALYZE | ANALYSE](#)。

## 设置当前事务的约束检查模式

设置当前事务里的约束检查的特性。请参考[SET CONSTRAINTS](#)。

# 7.11 事务控制

事务是用户定义的一个数据库操作序列，这些操作要么全做要么全不做，是一个不可分割的工作单位。

## 启动事务

GaussDB通过START TRANSACTION和BEGIN语法启动事务，请参考[START TRANSACTION](#)和[BEGIN](#)。

## 设置事务

GaussDB通过SET TRANSACTION或者SET LOCAL TRANSACTION语法设置事务，请参考[SET TRANSACTION](#)。

## 提交事务

GaussDB通过COMMIT或者END可完成提交事务的功能，即提交事务的所有操作，请参考[COMMIT | END](#)。

## 回滚事务

回滚是在事务运行的过程中发生了某种故障，事务不能继续执行，系统将事务中对数据库的所有已完成的操作全部撤销。请参考[ROLLBACK](#)。

### 📖 说明

数据库中收到的一次执行请求（不在事务块中），如果含有多条语句，将会被打包成一个事务，如果其中有一个语句失败，那么整个请求都将会被回滚。

# 7.12 SQL 语法

## 7.12.1 SQL 语法格式说明

表 7-191 SQL 语法格式说明

格式	意义
[ ]	表示用“[ ]”括起来的部分是可选的。
...	表示前面的元素可重复出现。
[ x   y   ... ]	表示从两个或多个选项中选取一个或者不选。

格式	意义
{ x   y   ... }	表示从两个或多个选项中选取一个。
[ x   y   ... ] [ ... ]	表示可选多个参数或者不选，如果选择多个参数，则参数之间用空格分隔。
[ x   y   ... ] [ , ... ]	表示可选多个参数或者不选，如果选择多个参数，则参数之间用逗号分隔。
{ x   y   ... } [ ... ]	表示可选多个参数，至少选一个，如果选择多个参数，则参数之间以空格分隔。
{ x   y   ... } [ , ... ]	表示可选多个参数，至少选一个，如果选择多个参数，则参数之间用逗号分隔。

## 7.12.2 DCL 语法一览表

DCL（Data Control Language，数据控制语言），是用来设置或更改数据库用户或角色权限的语句。

### 授权

GaussDB提供了针对数据对象和角色授权的语句，请参考[GRANT](#)。

### 收回权限

GaussDB提供了收回权限的语句，请参考[REVOKE](#)。

### 设置默认权限

GaussDB允许设置应用于将来创建的对象权限，请参考[ALTER DEFAULT PRIVILEGES](#)。

### 修改属主

GaussDB提供了修改数据库对象属主的语句，请参考[REASSIGN OWNED](#)。

## 7.12.3 DDL 语法一览表

DDL（Data Definition Language，数据定义语言），用于定义或修改数据库中的对象。如：表、索引、视图等。

### 📖 说明

GaussDB不支持CN不完整时进行DDL操作。例如：集群中有1个CN故障时执行新建数据库、表等操作都会失败。

### 定义角色

角色是用来管理权限的，从数据库安全的角度考虑，可以把所有的管理和操作权限划分到不同的角色上。所涉及的SQL语句，请参考[表7-192](#)。

表 7-192 角色定义相关 SQL

功能	相关SQL
创建角色	<a href="#">CREATE ROLE</a>
修改角色属性	<a href="#">ALTER ROLE</a>
删除角色	<a href="#">DROP ROLE</a>
删除一个数据库角色所拥有的数据库对象	<a href="#">DROP OWNED</a>

## 定义用户

用户是用来登录数据库的，通过对用户赋予不同的权限，可以方便地管理用户对数据库的访问及操作。所涉及的SQL语句，请参考[表7-193](#)。

表 7-193 用户定义相关 SQL

功能	相关SQL
创建用户	<a href="#">CREATE USER</a>
修改用户属性	<a href="#">ALTER USER</a>
删除用户	<a href="#">DROP USER</a>

## 定义客户端加密主密钥

客户端加密主密钥主要用于密态数据库特性中，用来加密列加密密钥(cek)。客户端加密主密钥定义主要包括创建客户端加密主密钥以及删除客户端加密主密钥。所涉及的SQL语句，请参考[表7-194](#)。

表 7-194 客户端加密主密钥定义相关 SQL

功能	相关SQL
创建客户端加密主密钥	<a href="#">CREATE CLIENT MASTER KEY</a>
删除客户端加密主密钥	<a href="#">DROP CLIENT MASTER KEY</a>

## 定义列加密密钥

列加密密钥主要用于密态数据库特性中，用来加密数据。列加密密钥定义主要包括创建列加密密钥、轮转加密列加密密钥的客户端主密钥以及删除列加密密钥。所涉及的SQL语句，请参考[表7-194](#)。

表 7-195 列加密密钥定义相关 SQL

功能	相关SQL
创建列加密密钥	<a href="#">CREATE COLUMN ENCRYPTION KEY</a>
修改列加密密钥指定的客户端主密钥	<a href="#">7.14.173-ALTER COLUMN ENCRYPTION KEY</a>
删列加密密钥	<a href="#">DROP COLUMN ENCRYPTION KEY</a>

## 定义数据库

数据库是组织、存储和管理数据的仓库，而数据库定义主要包括：创建数据库、修改数据库属性，以及删除数据库。所涉及的SQL语句，请参考[表7-196](#)。

表 7-196 数据库定义相关 SQL

功能	相关SQL
创建数据库	<a href="#">CREATE DATABASE</a>
修改数据库属性	<a href="#">ALTER DATABASE</a>
删除数据库	<a href="#">DROP DATABASE</a>

## 定义模式

模式是一组数据库对象的集合，主要用于控制对数据库对象的访问。所涉及的SQL语句，请参考[表7-197](#)。

表 7-197 模式定义相关 SQL

功能	相关SQL
创建模式	<a href="#">CREATE SCHEMA</a>
修改模式属性	<a href="#">ALTER SCHEMA</a>
删除模式	<a href="#">DROP SCHEMA</a>

## 定义表空间

表空间用于管理数据对象，与磁盘上的一个目录对应。所涉及的SQL语句，请参考[表7-198](#)。



表 7-198 表空间定义相关 SQL

功能	相关SQL
创建表空间	<a href="#">CREATE TABLESPACE</a>
修改表空间属性	<a href="#">ALTER TABLESPACE</a>
删除表空间	<a href="#">DROP TABLESPACE</a>

## 定义表

表是数据库中的一种特殊数据结构，用于存储数据对象以及对象之间的关系。所涉及的SQL语句，请参考[表7-199](#)。

表 7-199 表定义相关 SQL

功能	相关SQL
创建表	<a href="#">CREATE TABLE</a>
修改表属性	<a href="#">ALTER TABLE</a>
修改一个或多个表名称	<a href="#">RENAME TABLE</a>
删除表	<a href="#">DROP TABLE</a>
根据查询结果创建表	<a href="#">CREATE TABLE AS</a>

## 定义分区表

分区表是一种逻辑表，数据是由普通表存储的，主要用于提升查询性能。所涉及的SQL语句，请参考[表7-200](#)。

表 7-200 分区表定义相关 SQL

功能	相关SQL
创建分区表	<a href="#">CREATE TABLE PARTITION</a>
创建分区	<a href="#">ALTER TABLE PARTITION</a>
修改分区表属性	<a href="#">ALTER TABLE PARTITION</a>
删除分区	<a href="#">ALTER TABLE PARTITION</a>
删除分区表	<a href="#">DROP TABLE</a>

## 定义索引

索引是对数据库表中一列或多列的值进行排序的一种结构，使用索引可快速访问数据库表中的特定信息。所涉及的SQL语句，请参考[表7-201](#)。

表 7-201 索引定义相关 SQL

功能	相关SQL
创建索引	<a href="#">CREATE INDEX</a>
修改索引属性	<a href="#">ALTER INDEX</a>
删除索引	<a href="#">DROP INDEX</a>
重建索引	<a href="#">REINDEX</a>
在指定的表上创建全局二级索引	<a href="#">CREATE GLOBAL INDEX</a>

## 定义存储过程

存储过程是一组为了完成特定功能的SQL语句集，经编译后存储在数据库中，用户通过指定存储过程的名称并给出参数（如果该存储过程带有参数）来执行它。所涉及的SQL语句，请参考[表7-202](#)。

表 7-202 存储过程定义相关 SQL

功能	相关SQL
创建存储过程	<a href="#">CREATE PROCEDURE</a>
删除存储过程	<a href="#">DROP PROCEDURE</a>

## 定义函数

在GaussDB中，它和存储过程类似，也是一组SQL语句集，使用上没有差别。所涉及的SQL语句，请参考[表7-203](#)。

表 7-203 函数定义相关 SQL

功能	相关SQL
创建函数	<a href="#">CREATE FUNCTION</a>
修改函数属性或重编译	<a href="#">ALTER FUNCTION</a>
删除函数	<a href="#">DROP FUNCTION</a>

## 定义游标

为了处理SQL语句，存储过程线程分配一段内存区域来保存上下文联系。游标是指向上下文区域的句柄或指针。借助游标，存储过程可以控制上下文区域的变化，请参考[表7-204](#)。

表 7-204 游标定义相关 SQL

功能	相关SQL
创建游标	<a href="#">CURSOR</a>
	<a href="#">DECLARE</a>
移动游标	<a href="#">MOVE</a>
关闭游标	<a href="#">CLOSE</a>

## 定义资源池

资源池是负载管理模块使用的系统表，主要用于指定资源管理相关的属性，如控制组。所涉及的SQL语句，请参考[表7-205](#)。

表 7-205 资源池定义相关 SQL

功能	相关SQL
创建资源池	<a href="#">CREATE RESOURCE POOL</a>
修改资源池属性	<a href="#">ALTER RESOURCE POOL</a>
删除资源池	<a href="#">DROP RESOURCE POOL</a>

## 定义聚合函数

表 7-206 聚合函数定义相关 SQL

功能	相关SQL
创建一个新的聚合函数	<a href="#">CREATE AGGREGATE</a>
修改聚合函数	<a href="#">ALTER AGGREGATE</a>
删除聚合函数	<a href="#">DROP AGGREGATE</a>

## 定义插件扩展

表 7-207 插件扩展定义相关 SQL

功能	相关SQL
创建一个新的插件扩展	<a href="#">CREATE EXTENSION</a>

### 须知

扩展功能为内部使用功能，不建议用户使用。

## 定义数据类型

表 7-208 数据类型定义相关 SQL

功能	相关SQL
创建一个新的数据类型	<a href="#">CREATE TYPE</a>
修改数据类型	<a href="#">ALTER TYPE</a>
删除数据类型	<a href="#">DROP TYPE</a>

## 定义 DATABASE LINK 对象

DATABASE LINK是可以操作远程数据库对象，所涉及的SQL语句，请参考[表7-209](#)。

表 7-209 DATABASE LINK 对象相关 SQL

功能	相关SQL
创建一个新的DATABASE LINK对象	<a href="#">CREATE DATABASE LINK</a>
修改DATABASE LINK对象	<a href="#">ALTER DATABASE LINK</a>
删除DATABASE LINK对象	<a href="#">DROP DATABASE LINK</a>

## 定义审计策略

表 7-210 审计策略定义相关 SQL

功能	相关SQL
创建统一审计策略	<a href="#">CREATE AUDIT POLICY</a>
修改统一审计策略	<a href="#">ALTER AUDIT POLICY</a>
删除一个审计策略	<a href="#">DROP AUDIT POLICY</a>

## 修改指定节点的 nodeis\_active 字段值

修改pgxc\_node系统表中指定节点的nodeis\_active字段值，请参考[ALTER COORDINATOR](#)。

## 定义目录对象

表 7-211 目录对象定义相关 SQL

功能	相关SQL
创建一个目录对象	<b>CREATE DIRECTORY</b>
修改对目录对象属性	<b>ALTER DIRECTORY</b>
删除指定的目录对象	<b>DROP DIRECTORY</b>

## 定义外部数据封装器

表 7-212 外部数据封装器相关 SQL

功能	相关SQL
创建外部数据封装器	<b>CREATE FOREIGN DATA WRAPPER</b>
修改外部数据封装器	<b>ALTER FOREIGN DATA WRAPPER</b>
删除外部数据封装器	<b>DROP FOREIGN DATA WRAPPER</b>

## 系统表 gs\_global\_config 相关 SQL

表 7-213 系统表 gs\_global\_config 相关 SQL

功能	相关SQL
新增、修改系统表gs_global_config的参数值	<b>ALTER GLOBAL CONFIGURATION</b>
删除系统表gs_global_config中的参数值	<b>DROP GLOBAL CONFIGURATION</b>
向系统表gs_global_config中插入一个或者多个弱口令	<b>CREATE WEAK PASSWORD DICTIONARY</b>
清空系统表gs_global_config中的所有弱口令	<b>DROP WEAK PASSWORD DICTIONARY</b>

## 定义用户组

表 7-214 用户组定义相关 SQL

功能	相关SQL
创建一个新用户组	<b>CREATE GROUP</b>

功能	相关SQL
修改一个用户组的属性	<b>ALTER GROUP</b>
删除用户组	<b>DROP GROUP</b>

## 定义过程语言

表 7-215 过程语言定义相关 SQL

功能	相关SQL
定义一种新的过程语言	<b>CREATE LANGUAGE</b>
修改一个过程语言的定义	<b>ALTER LANGUAGE</b>
删除一个过程语言	<b>DROP LANGUAGE</b>

## 定义脱敏策略

表 7-216 脱敏策略定义相关 SQL

功能	相关SQL
创建脱敏策略	<b>CREATE MASKING POLICY</b>
修改脱敏策略	<b>ALTER MASKING POLICY</b>
删除脱敏策略	<b>DROP MASKING POLICY</b>

## 定义物化视图

表 7-217 物化视图定义相关 SQL

功能	相关SQL
创建一个全量物化视图	<b>CREATE MATERIALIZED VIEW</b>
创建一个增量物化视图	<b>CREATE INCREMENTAL MATERIALIZED VIEW</b>
更改一个现有物化视图的多个辅助属性	<b>ALTER MATERIALIZED VIEW</b>
强制删除数据库中已有的物化视图	<b>DROP MATERIALIZED VIEW</b>
以全量刷新的方式对物化视图进行刷新	<b>REFRESH MATERIALIZED VIEW</b>
以增量刷新的方式对物化视图进行刷新	<b>REFRESH INCREMENTAL MATERIALIZED VIEW</b>

## 定义节点

表 7-218 节点定义相关 SQL

功能	相关SQL
创建一个新的集群节点	<a href="#">CREATE NODE</a>
修改一个现有节点的定义	<a href="#">ALTER NODE</a>
删除节点	<a href="#">DROP NODE</a>

## 定义节点组

表 7-219 节点组定义相关 SQL

功能	相关SQL
创建一个新的集群节点组	<a href="#">CREATE NODE GROUP</a>
修改一个现有节点组的信息	<a href="#">ALTER NODE GROUP</a>
删除节点组	<a href="#">DROP NODE GROUP</a>

## 定义资源标签

表 7-220 资源标签定义相关 SQL

功能	相关SQL
创建资源标签	<a href="#">CREATE RESOURCE LABEL</a>
修改资源标签	<a href="#">ALTER RESOURCE LABEL</a>
删除资源标签	<a href="#">DROP RESOURCE LABEL</a>

## 定义行访问控制策略

表 7-221 行访问控制策略定义相关 SQL

功能	相关SQL
对表创建行访问控制策略	<a href="#">CREATE ROW LEVEL SECURITY POLICY</a>
对已存在的行访问控制策略进行修改	<a href="#">ALTER ROW LEVEL SECURITY POLICY</a>
删除表上某个行访问控制策略	<a href="#">DROP ROW LEVEL SECURITY POLICY</a>

## 定义序列

表 7-222 序列定义相关 SQL

功能	相关SQL
向当前数据库增加一个新的序列	<a href="#">CREATE SEQUENCE</a>
修改一个现有的序列的参数	<a href="#">ALTER SEQUENCE</a>
从当前数据库里删除序列	<a href="#">DROP SEQUENCE</a>

## 定义外部服务器

表 7-223 外部服务器定义相关 SQL

功能	相关SQL
定义一个新的外部服务器	<a href="#">CREATE SERVER</a>
增加、修改和删除一个现有SERVER的参数	<a href="#">ALTER SERVER</a>
删除现有的一个数据服务器	<a href="#">DROP SERVER</a>

## 定义同义词对象

表 7-224 同义词对象定义相关 SQL

功能	相关SQL
创建一个同义词对象	<a href="#">CREATE SYNONYM</a>
修改同义词对象的所有者	<a href="#">ALTER SYNONYM</a>
删除指定的同义词对象	<a href="#">DROP SYNONYM</a>

## 定义触发器

表 7-225 触发器定义相关 SQL

功能	相关SQL
创建一个触发器	<a href="#">CREATE TRIGGER</a>
修改触发器名称	<a href="#">ALTER TRIGGER</a>
删除触发器	<a href="#">DROP TRIGGER</a>



## 定义视图

表 7-226 视图定义相关 SQL

功能	相关SQL
创建一个视图	<a href="#">CREATE VIEW</a>
更改视图的各种辅助属性	<a href="#">ALTER VIEW</a>
数据库中强制删除已有的视图	<a href="#">DROP VIEW</a>

## 收集统计信息

收集与数据库中普通表内容相关的统计信息，请参考[ANALYZE | ANALYSE](#)。

## 创建同步点

创建一个新集群节点间的同步点，请参考[CREATE BARRIER](#)。

## 创建编码转换

定义一种两个字符集编码之间的新转换，请参考[CREATE CONVERSION](#)。

## 定义模型

表 7-227 模型定义相关 SQL

功能	相关SQL
训练机器学习模型并保存模型	<a href="#">CREATE MODEL</a>
删除一个已训练完成保存的模型对象	<a href="#">DROP MODEL</a>

## 定义安全标签

表 7-228 安全标签定义相关 SQL

功能	相关SQL
创建安全标签	<a href="#">CREATE SECURITY LABEL</a>
应用更新或取消安全标签	<a href="#">SECURITY LABEL ON</a>
删除安全标签	<a href="#">DROP SECURITY LABEL</a>

## 导入 DATABASE/TABLE

表 7-229 导入准备相关 SQL

功能	相关SQL
导入DATABASE的准备阶段	<a href="#">IMPDP DATABASE CREATE</a>
导入DATABASE的执行阶段	<a href="#">IMPDP RECOVER</a>
导入表的准备阶段	<a href="#">IMPDP TABLE PREPARE</a>
导入表的执行阶段	<a href="#">IMPDP TABLE</a>

### 清理回收站

GaussDB提供清理回收站的语句，请参考[PURGE](#)。

### 对表进行聚簇排序

GaussDB支持根据一个索引对表进行聚簇排序的语句，请参考[CLUSTER](#)。

### 定义一个对象的注释

GaussDB支持定义或修改一个对象的注释的语句，请参考[COMMENT](#)。

### 根据查询结果创建新表

GaussDB支持用于根据查询结果创建一个新表，并且将查询到的数据插入到新表的语句，请参考[SELECT INTO](#)。

### 将表恢复到一个早期状态

GaussDB支持在人为操作或应用程序错误时，将表恢复到一个早期状态的语句，请参考[TIMECAPSULE TABLE](#)。

### 清理表数据

GaussDB支持在快速地从表中删除所有行的语句，请参考[TRUNCATE](#)。

### 回收存储空间

GaussDB支持回收表或B-Tree索引中已经删除的行所占据的存储空间的语句，请参考[VACUUM](#)。

## 7.12.4 DML 语法一览表

DML（Data Manipulation Language，数据操作语言），用于对数据库表中的数据进行操作。如：插入、更新、查询、删除。

## 插入数据

插入数据是往数据库表中添加一条或多条记录，请参考[INSERT](#)。

## 修改数据

修改数据是修改数据库表中的一条或多条记录，请参考[UPDATE](#)。

## 修改或者插入数据

GaussDB提供了将目标表和源表中数据针对关联条件进行匹配的语句，若关联条件匹配时对目标表进行UPDATE，无法匹配时对目标表执行INSERT，请参考[MERGE INTO](#)。

## 查询数据

数据库查询语句SELECT是用于在数据库中检索适合条件的信息，请参考[SELECT](#)。

## 删除数据

GaussDB提供了删除表中指定条件的数据，请参考[DELETE](#)。

## 复制数据

GaussDB提供了在表和文件之间复制数据的语句，请参考[COPY](#)。

## 锁

GaussDB提供了多种锁模式用于控制对表中数据的并发访问，请参考[LOCK](#)。

GaussDB提供了bucket粒度的锁，请参考[LOCK BUCKETS](#)。

## 调用函数

GaussDB提供了三个用于调用函数的语句，它们在语法结构上没有差别，请参考[CALL](#)。

## 预备语句

表 7-230 预备语句相关 SQL

功能	相关SQL
执行一个前面准备好的预备语句	<a href="#">EXECUTE</a>
删除前面编写的预备语句	<a href="#">DEALLOCATE</a>

## 操作会话

用户与数据库之间建立的连接称为会话，请参考[表7-231](#)。

表 7-231 会话相关 SQL

功能	相关SQL
修改会话	<a href="#">ALTER SESSION</a>
结束会话	<a href="#">ALTER SYSTEM KILL SESSION</a>

## 执行匿名代码块

GaussDB提供执行匿名代码块的语句，请参考[DO](#)。

## 在指定的节点上执行 SQL 语句

GaussDB提供在指定的节点上执行SQL的语句，请参考[EXECUTE DIRECT](#)。

## 导出文件

表 7-232 导出文件相关 SQL

功能	相关SQL
导出DATABASE的全部物理文件	<a href="#">EXPDP DATABASE</a>
导出与表相关的全部文件	<a href="#">EXPDP TABLE</a>

## 通过游标检索数据

GaussDB提供通过已创建的游标来检索数据的语句，请参考[FETCH](#)。

## 插入或替换数据

GaussDB提供在表中插入或者替换新的数据的语句，请参考[REPLACE](#)。

## 根据表达式计算值

GaussDB提供根据给定的值表达式计算一个或一组行的值的语句，请参考[VALUES](#)。

## 导入数据

GaussDB提供将文件中的数据导入到数据库指定表中的语句，请参考[LOAD DATA](#)。

## 7.12.5 其他语法一览表

除了DCL、DDL和DML语法，GaussDB还提供了其他功能的语法。

## 关闭当前节点

GaussDB支持使用shutdown命令关闭当前数据库节点，请参考[SHUTDOWN](#)。

## BUCKET 扩容相关 SQL

GaussDB支持用于扩容工具通知内核哪些bucket已经完成搬迁的语句，请参考[MARK BUCKETS](#)。

## 清理数据库连接

GaussDB支持用于清理数据库连接的语句，请参考[CLEAN CONNECTION](#)。

## 显示 SQL 语句的执行计划

GaussDB提供显示SQL语句的执行计划的语句，请参考[EXPLAIN](#)。

## 存储执行计划

GaussDB提供将查询执行的计划信息存储于PLAN\_TABLE表中的语句，请参考[EXPLAIN PLAN](#)。

## 预测

GaussDB供利用完成训练的模型进行推测任务的语句，请参考[PREDICT BY](#)。

## 创建预备语句

GaussDB提供创建一个预备语句的语句，请参考[PREPARE](#)。

## 事务相关 SQL

表 7-233 事务相关 SQL

功能	相关SQL
回滚当前事务并且撤销所有当前事务中所做的更改。	<a href="#">ABORT</a>
	<a href="#">ROLLBACK</a>
开始一个事务/启动事务。	<a href="#">BEGIN</a>
	<a href="#">SET TRANSACTION</a>
	<a href="#">START TRANSACTION</a>
设置事务日志检查点。	<a href="#">CHECKPOINT</a>
提交当前事务。	<a href="#">COMMIT   END</a>
提交一个早先为两阶段提交准备好的事务。	<a href="#">COMMIT PREPARED</a>
为当前事务做两阶段提交的准备。	<a href="#">PREPARE TRANSACTION</a>
删除一个当前事务先前定义的保存点。	<a href="#">RELEASE SAVEPOINT</a>

功能	相关SQL
取消一个先前为两阶段提交准备好的事务。	<b>ROLLBACK PREPARED</b>
回滚到一个保存点。	<b>ROLLBACK TO SAVEPOINT</b>
在当前事务里建立一个新的保存点。	<b>SAVEPOINT</b>
设置当前事务检查行为的约束条件。	<b>SET CONSTRAINTS</b>

## 修改/显示/恢复运行参数

表 7-234 修改/显示/恢复运行参数相关 SQL

功能	相关SQL
修改运行时配置参数	<b>SET</b>
显示当前运行时参数的数值	<b>SHOW</b>
将指定的运行时参数恢复为缺省值	<b>RESET</b>

## 设置用户标识符

表 7-235 设置用户标识符相关 SQL

功能	相关SQL
设置当前会话的当前用户标识符	<b>SET ROLE</b>
把当前会话里的会话用户标识和当前用户标识都设置为指定的用户	<b>SET SESSION AUTHORIZATION</b>

## 7.12.6 A

### 7.12.6.1 ABORT

#### 功能描述

回滚当前事务并且撤销所有当前事务中所做的更改。

作用等同于**ROLLBACK**，早期SQL使用的是ABORT，现在推荐使用ROLLBACK。



## 7.12.6.2 ALTER AGGREGATE

### 功能描述

修改一个聚合函数的定义。包括名称、所有者和模式。

### 注意事项

用户要使用ALTER AGGREGATE，必须是该聚合函数的所有者。要改变一个聚合函数的模式，必须在新模式上有CREATE权限。要改变所有者，必须是新所有角色的一个直接或间接成员，并且该角色必须在聚合函数的所属模式上有CREATE权限。（这些约束限制了所有者通过删除和重建聚合函数执行非法操作。不过，具有SYSADMIN权限的用户可以用任何方法任意更改聚合函数的所属关系）。

### 语法格式

```
ALTER AGGREGATE name (argtype [, ...]) RENAME TO new_name;
ALTER AGGREGATE name (argtype [, ...]) OWNER TO new_owner;
ALTER AGGREGATE name (argtype [, ...]) SET SCHEMA new_schema;
```

### 参数说明

- **name**  
现有的聚合函数的名称(可以有模式修饰)。
- **argtype**  
聚合函数操作的输入数据类型。要引用一个零参数聚合函数，可以写入\*代替输入数据类型列表。
- **new\_name**  
聚合函数的新名字。
- **new\_owner**  
聚合函数的新所有者。
- **new\_schema**  
聚合函数的新模式。

### 示例

- 修改聚合函数的名称。  
--创建自定义函数。  
gaussdb=# CREATE OR REPLACE FUNCTION int\_add(int,int)  
returns int as \$BODY\$  
declare  
begin  
return \$1 + \$2;  
end;  
\$BODY\$ language plpgsql;  
  
--创建聚合函数。  
gaussdb=# CREATE AGGREGATE myavg (int)  
(  
sfunc = int\_add,  
stype = int,  
initcond = '0'  
);  
  
--把一个接受int类型参数的聚合函数myavg重命名为 my\_average。  
gaussdb=# ALTER AGGREGATE myavg(int) RENAME TO my\_average;



- 修改聚合函数的所有者。

```
--创建用户joe。
gaussdb=# CREATE USER joe PASSWORD '*****';
```

```
--把一个接受int类型参数的聚合函数my_average的所有者改为joe。
gaussdb=# ALTER AGGREGATE my_average(int) OWNER TO joe;
```

- 修改聚合函数的模式。

```
--创建模式myschema。
gaussdb=# CREATE SCHEMA myschema;
```

```
--把一个接受int类型参数的聚合函数my_average移动到模式myschema中。
gaussdb=# ALTER AGGREGATE my_average(int) SET SCHEMA myschema;
```

```
--删除SCHEMA,用户及相关函数。
gaussdb=# DROP SCHEMA myschema CASCADE;
gaussdb=# DROP USER joe;
gaussdb=# DROP FUNCTION int_add(int,int);
```

## 相关链接

[CREATE AGGREGATE](#), [DROP AGGREGATE](#)

## 兼容性

SQL标准里没有ALTER AGGREGATE语句。

### 7.12.6.3 ALTER AUDIT POLICY

## 功能描述

修改统一审计策略。

## 注意事项

- 审计策略的维护有权限限制，只有poladmin，sysadmin或初始用户有权限进行此操作。
- 需要打开enable\_security\_policy开关统一审计策略才可以生效。

## 语法格式

添加/删除审计策略中的操作类型。

```
ALTER AUDIT POLICY [IF EXISTS] policy_name { ADD | REMOVE } { privilege_audit_clause |
access_audit_clause };
```

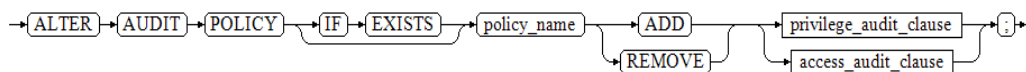

修改审计策略中的过滤条件。

```
ALTER AUDIT POLICY [IF EXISTS] policy_name MODIFY (filter_group_clause);
```

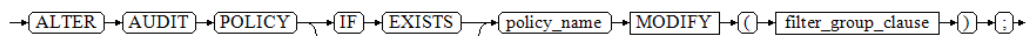

将审计策略中的过滤条件删除。

```
ALTER AUDIT POLICY [IF EXISTS] policy_name DROP FILTER;
```

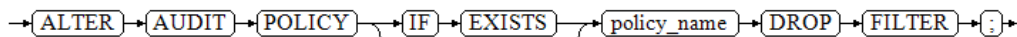

修改审计策略描述。

```
ALTER AUDIT POLICY [IF EXISTS] policy_name COMMENTS policy_comments;
```

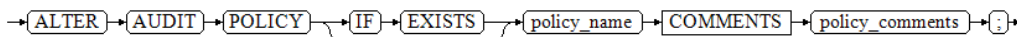

打开或者关闭审计策略。

```
ALTER AUDIT POLICY [IF EXISTS] policy_name { ENABLE | DISABLE };
```

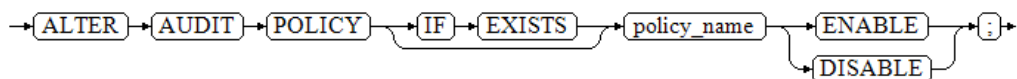

- **privilege\_audit\_clause:**

审计策略中具体的DDL操作类型及目标资源标签。

```
PRIVILEGES ({ DDL | ALL } [ON LABEL (resource_label_name [...])])
```

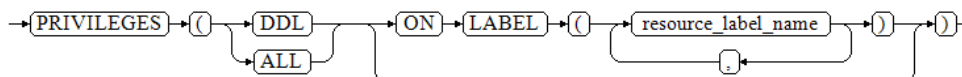

- **access\_audit\_clause:**

审计策略中具体的DML操作类型及目标资源标签。

```
ACCESS ({ DML | ALL } [ON LABEL (resource_label_name [...])])
```

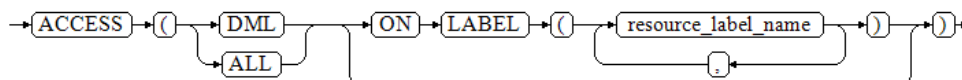

- **filter\_group\_clause:**

审计策略中的过滤条件。

```
FILTER ON { filter_type (filter_value [...]) } [, ...]
```

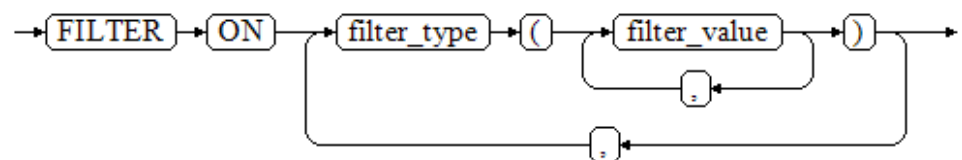

## 参数说明

- **policy\_name**  
审计策略名称，需要唯一，不可重复。  
取值范围：字符串，要符合[标识符命名规范](#)。
- **resource\_label\_name**  
资源标签名称。
- **DDL**  
指的是针对数据库执行如下操作时进行审计，目前支持：ALTER、ANALYZE、COMMENT、CREATE、DROP、GRANT、REVOKE、SET、SHOW。
- **DML**

指的是针对数据库执行如下操作时进行审计，目前支持：COPY、DEALLOCATE、DELETE\_P、EXECUTE、REINDEX、INSERT、PREPARE、SELECT、TRUNCATE、UPDATE。

- **ALL**  
指的是上述DDL或DML中支持的所有对数据库的操作。当形式为{ DDL | ALL }时，ALL指所有DDL操作；当形式为{ DML | ALL }时，ALL指所有DML操作。
- **filter\_type**  
指定审计策略的过滤信息，过滤类型包括：IP、ROLES、APP。
- **filter\_value**  
指具体过滤信息内容。
- **policy\_comments**  
用于记录策略相关的描述信息。
- **ENABLE|DISABLE**  
可以打开或关闭统一审计策略。

## 示例

- 添加/删除审计策略中的操作类型。  
--创建一个对数据库执行CREATE的审计策略adt1。  
gaussdb=# CREATE AUDIT POLICY adt1 PRIVILEGES CREATE;  
  
--添加adt1审计策略中的DROP。  
gaussdb=# ALTER AUDIT POLICY adt1 ADD PRIVILEGES (DROP);  
  
--删除adt1审计策略中的DROP。  
gaussdb=# ALTER AUDIT POLICY adt1 REMOVE PRIVILEGES (DROP);
- 修改审计策略的注释信息。  
--修改adt1审计策略的注释信息为adt1\_comments。  
gaussdb=# ALTER AUDIT POLICY adt1 COMMENTS 'adt1\_comments';
- 修改审计策略的过滤信息。  
--创建bob\_audit用户。  
gaussdb=# CREATE USER bob\_audit PASSWORD '\*\*\*\*\*';  
  
--修改adt1审计策略的过滤用户为bob\_audit。  
gaussdb=# ALTER AUDIT POLICY adt1 MODIFY (FILTER ON (ROLES(bob\_audit)));  
  
--删除bob\_audit用户。  
gaussdb=# DROP USER bob\_audit;
- 删除审计策略的过滤条件。  
--删除adt1审计策略的过滤条件。  
gaussdb=# ALTER AUDIT POLICY adt1 DROP FILTER;
- 关闭审计策略。  
--关闭adt1审计策略。  
gaussdb=# ALTER AUDIT POLICY adt1 DISABLE;  
  
--删除adt1审计策略。  
gaussdb=# DROP AUDIT POLICY adt1;

## 相关链接

[CREATE AUDIT POLICY, DROP AUDIT POLICY。](#)

## 7.12.6.4 ALTER COLUMN ENCRYPTION KEY

### 功能描述

CMK密钥轮转，轮换加密COLUMN ENCRYPTION KEY的CLIENT MASTER KEY，对COLUMN ENCRYPTION KEY明文进行重加密。

### 注意事项

- 本语法属于全密态数据库特有语法，当连接数据库服务器时，需打开全密态数据库的开关，才能使用本语法。
- 本语法只能进行CMK轮转，对列加密密钥明文进行重加密，实际上列加密密钥明文不变，不能修改加密列数据的密文。

### 语法格式

```
ALTER COLUMN ENCRYPTION KEY column_encryption_key_name WITH VALUES (CLIENT_MASTER_KEY = client_master_key_name);
```

### 参数说明

- **column\_encryption\_key\_name**  
该参数作为密钥对象名，在同一命名空间下，需满足命名唯一性约束。  
取值范围：字符串，要符合[标识符命名规范](#)。
- **client\_master\_key\_name**  
指定用于重加密该CEK的新的CMK，取值为：CMK对象名，该CMK对象由CREATE CLIENT MASTER KEY语法创建。与密钥轮转前指定的客户端主密钥不为同一密钥。

#### 须知

国密算法约束：

由于SM2、SM3、SM4等算法属于中国国家密码标准算法，为规避法律风险，需配套使用。如果轮转CEK前使用的CMK是国密算法，则轮转CEK指定的CMK仍必须使用国密算法。

### 相关链接

[CREATE COLUMN ENCRYPTION KEY](#)，[DROP COLUMN ENCRYPTION KEY](#)

## 7.12.6.5 ALTER COORDINATOR

### 功能描述

修改协调节点CN的状态。可以在集群任意一个正常的CN上执行SQL，修改pgxc\_node系统表中指定节点的nodeis\_active字段值，并且还可以指定在哪些节点上修改系统表。

## 注意事项

- ALTER COORDINATOR是修改系统表的语句，限制只有管理员用户和内部维护模式（例如CM集群管理员）可以执行。这个语句是CN剔除特性专用，要配合其他操作，不要单独使用，不建议用户自己执行。
- 该语句执行完成后，需要调用SELECT reload\_active\_coordinator()语句，更新发生了变化的系统表所属的节点连接池的信息。

## 语法格式

```
ALTER COORDINATOR nodename SET status
WITH (nodename1[, nodename2, nodename3 ...]);
```

## 参数说明

- nodename**  
CN节点名，对应pgxc\_node系统表的一行记录，指定后将修改记录中的nodeis\_active字段值。  
取值范围：字符串，只支持CN节点名，并且要保证该节点名在pgxc\_node系统表中有对应的记录。
- status**  
CN的状态，pgxc\_node系统表中nodeis\_active字段的更新值。  
取值范围：
  - FALSE
  - TRUE
- nodename1[, nodename2, nodename3 ...]**  
该SQL执行的节点范围，ALTER COORDINATOR执行时会自动下发到范围内的所有节点，需要包含当前执行节点。  
取值范围：字符串，只支持CN节点名，要保证该节点名在pgxc\_node系统表中有对应的记录，并且节点状态正常，否则SQL执行失败。

## 示例

- 剔除发生故障的CN。  
--集群有3个CN，cn\_5001、cn\_5002、cn\_5003，均处于正常工作状态。cn\_5001发生故障且满足剔除时间要求后，需要将cn\_5001从集群中剔除。  
gaussdb=# ALTER COORDINATOR cn\_5001 SET False WITH (cn\_5002,cn\_5003);  
  
--刷新pgxc\_node系统表。在cn\_5002和cn\_5003节点上执行SQL刷新pgxc\_node系统表中cn\_5001对应记录的nodeis\_active为false。  
gaussdb=# SELECT reload\_active\_coordinator();  
  
--查看CN的状态。nodeis\_active字段的值已变成f(false)。  
gaussdb=# SELECT nodeis\_active,node\_name FROM pgxc\_node where node\_name='cn\_5001';  
nodeis\_active | node\_name  
-----+-----  
f | cn\_5001  
(1 row)
- 恢复已解除故障的CN。  
--cn\_5001故障解除后，在集群中加回cn\_5001。  
gaussdb=# ALTER COORDINATOR cn\_5001 SET True WITH (cn\_5002,cn\_5003);  
  
--刷新pgxc\_node系统表。在cn\_5002和cn\_5003节点上执行SQL刷新pgxc\_node系统表中cn\_5001对应记录的nodeis\_active为ture。  
gaussdb=# SELECT reload\_active\_coordinator();

```
--查看CN的状态。nodeis_active字段的值已变成t(ture)。
gaussdb=# SELECT nodeis_active,node_name FROM pgxc_node where node_name='cn_5001';
 nodeis_active | node_name
-----+-----
 t | cn_5001
(1 row)
```

## 7.12.6.6 ALTER DATABASE

### 功能描述

修改数据库的属性，包括它的名称、所有者、连接数限制、对象隔离属性等。

### 注意事项

- 只有数据库的所有者或者被授予了数据库ALTER权限的用户才能执行ALTER DATABASE命令，系统管理员默认拥有此权限。针对所要修改属性的不同，还有以下权限约束：
  - 修改数据库名称，必须拥有CREATEDB权限。
  - 修改数据库所有者，当前用户必须是该database的所有者或者系统管理员，必须拥有CREATEDB权限，且该用户是新所有者角色的成员。
  - 修改数据库默认表空间，该用户必须拥有新表空间的CREATE权限。这个语句会从物理上将一个数据库原来缺省表空间上的表和索引移至新的表空间。注意不在缺省表空间的表和索引不受此影响。
- 不能重命名当前使用的数据库，如果需要重新命名，须连接至其他数据库上。

### 语法规式

- 修改数据库的最大连接数。  
ALTER DATABASE database\_name  
[ WITH ] CONNECTION LIMIT connlimit;
- 修改数据库名称。  
ALTER DATABASE database\_name  
RENAME TO new\_name;
- 修改数据库所有者。  
ALTER DATABASE database\_name  
OWNER TO new\_owner;
- 修改数据库默认表空间。  
ALTER DATABASE database\_name  
SET TABLESPACE new\_tablespace;

#### 📖 说明

如果该数据库中的某些表或对象已经创建在new\_tablespace下，则无法将该数据库的默认表空间修改为new\_tablespace，执行会报错。

- 修改数据库对象隔离属性。  
ALTER DATABASE database\_name [ WITH ] { ENABLE | DISABLE } PRIVATE OBJECT;

#### 📖 说明

- 修改数据库的对象隔离属性时须连接至该数据库，否则无法更改。
- 新创建的数据库，对象隔离属性默认是关闭的。当开启数据库对象隔离属性后，数据库会为系统表PG\_CLASS、PG\_ATTRIBUTE、PG\_PROC、PG\_NAMESPACE、PGXC\_SLICE和PG\_PARTITION自动添加行级访问控制策略，普通用户只能查看这些系统表中有访问权的对象（表、函数、视图、字段等）。对象隔离特性对管理员用户不生效，当开启对象隔离特性后，管理员也可以查看到全量的数据库对象。

- 修改数据库时区。  

```
ALTER DATABASE database_name SET DBTIMEZONE = time_zone;
```
- 为创建hashbucket表绑定node group，确定bucketmap映射关系。  

```
ALTER DATABASE database_name
TO GROUP group_name;
```
- 将指定bucket从一个datanode搬迁到另一个datanode。  

```
ALTER DATABASE database_name
MOVE BUCKETS(bucketlist) FROM datanode_name TO datanode_name;
```

### 📖 说明

该语句仅支持在hashbucket扩容期间调用，为hashbucket库级重分布命令。

示例：

```
ALTER DATABASE testdb MOVE BUCKETS (0, 1, 2, 3) FROM datanode1 TO datanode3;
```

- 开启或者关闭数据库的ILM特性。  

```
ALTER DATABASE set ilm = { on | off };
```

## 参数说明

- **database\_name**  
需要修改属性的数据库名称。  
取值范围：字符串，要符合[标识符命名规范](#)。
- **connlimit**  
数据库可以接收的最大并发连接数（管理员用户连接除外）。  
取值范围：[-1, 2<sup>31</sup>-1]的整数，建议填写1~50的整数。-1（缺省）表示没有限制。
- **new\_name**  
数据库的新名称。  
取值范围：字符串，要符合[标识符命名规范](#)。
- **new\_owner**  
数据库的新所有者。  
取值范围：字符串，有效的用户名。
- **new\_tablespace**  
数据库新的默认表空间，该表空间为数据库中已经存在的表空间。默认的表空间为pg\_default。  
取值范围：字符串，有效的表空间名。
- **configuration\_parameter**  
把指定的数据库会话参数值设置为给定的值。如果value是DEFAULT或者RESET，则在新的会话中使用系统的缺省设置。OFF关闭设置。

---

### 须知

当前版本不支持设置数据库级别参数。

---

- **value**  
把指定的数据库会话参数值设置为给定的值。如果value是DEFAULT或者RESET，则在新的会话中使用系统的缺省设置。OFF关闭设置。

取值范围：字符串。

- DEFAULT
  - OFF
  - RESET
  - 用户指定的值：需要满足修改参数的取值限制。
- **FROM CURRENT**  
取当前会话中的值设置为configuration\_parameter的值。
- **time\_zone**  
设置database\_name的数据库的时区值，需要有对应的数据库的权限。  
取值范围：字符串。
    - 系统支持的时区和其相应的缩写。
    - -15:59~+15:00
  - **RESET configuration\_parameter**  
重置指定的数据库会话参数值。

---

#### 须知

当前版本不支持重置数据库级别参数。

- 
- **RESET ALL**  
重置全部的数据库会话参数值。

---

#### 须知

当前版本不支持重置数据库级别参数。

- 
- **group\_name**  
hashbucket表绑定的node group名字，普通用户只支持绑定到installation node group上且不支持修改。

#### 📖 说明

- 修改数据库默认表空间，会将旧表空间中的所有表和索引转移到新表空间中，该操作不会影响其他非默认表空间中的表和索引。
- 修改的数据库会话参数值，将在下一次会话中生效。
- 执行完参数设置后，需要手动执行CLEAN CONNECTION清理旧连接，否则可能存在集群节点间参数值不一致。
- **bucketlist**  
重分布涉及的bucketlist  
取值范围：字符串，每个bucket的取值范围为[0,1023]。
- **datanode\_name**  
搬迁bucket涉及的节点名称。



取值范围：字符串，要符合[标识符命名规范](#)。

## 示例

- 修改数据库名称。  
--创建数据库testdb。  
gaussdb=# CREATE DATABASE testdb;  
  
--将testdb重命名为test\_db1。  
gaussdb=# ALTER DATABASE testdb RENAME TO test\_db1;
- 修改数据库最大连接数。  
--修改test\_db1最大连接数为100。  
gaussdb=# ALTER DATABASE test\_db1 WITH CONNECTION LIMIT 100;  
  
--查看test\_db1信息。  
gaussdb=# SELECT datname,datconlimit FROM pg\_database WHERE datname = 'test\_db1';  
datname | datconlimit  
-----+-----  
test\_db1 | 100  
(1 row)
- 修改数据库所有者。  
--创建用户scott。  
gaussdb=# CREATE USER scott PASSWORD '\*\*\*\*\*';  
  
--将test\_db1的所有者修改为scott。  
gaussdb=# ALTER DATABASE test\_db1 OWNER TO scott;  
  
--查看test\_db1信息。  
gaussdb=# SELECT t1.datname, t2.username  
FROM pg\_database t1, pg\_user t2  
WHERE t1.datname='test\_db1' AND t1.datdba=t2.usesysid;  
datname | username  
-----+-----  
test\_db1 | scott  
(1 row)
- 修改数据库默认表空间。  
--创建表空间。  
gaussdb=# CREATE TABLESPACE tbs\_data1 RELATIVE LOCATION 'tablespace1/tbs\_data1';  
  
--修改test\_db1默认表空间。  
gaussdb=# ALTER DATABASE test\_db1 SET TABLESPACE tbs\_data1;  
  
--查看test\_db1信息。  
gaussdb=# SELECT t1.datname AS database, t2.spcname AS tablespace  
FROM pg\_database t1, pg\_tablespace t2  
WHERE t1.dattablespace = t2.oid AND  
t1.datname = 'test\_db1';  
database | tablespace  
-----+-----  
test\_db1 | tbs\_data1  
(1 row)
- 修改数据库对象隔离属性。  
--创建用户jack。  
gaussdb=# CREATE USER jack PASSWORD '\*\*\*\*\*';  
  
--在test\_db1创建表test\_tbl1。  
gaussdb=# \c test\_db1  
test\_db1=# CREATE TABLE test\_tbl1(c1 int,c2 int);  
  
--切换至jack用户查看pg\_tables。  
test\_db1=# SET ROLE jack PASSWORD '\*\*\*\*\*';  
test\_db1=> SELECT tablename FROM pg\_tables WHERE tablename = 'test\_tbl1';  
tablename  
-----  
test\_tbl1  
(1 row)

```
--修改对象隔离属性。
test_db1=> SET ROLE scott PASSWORD '*****';
test_db1=> ALTER DATABASE test_db1 ENABLE PRIVATE OBJECT;

--切换至jack用户查看pg_tables。
test_db1=> SET ROLE jack PASSWORD '*****';

--由于隔离属性的原因，该查询只能查出0条数据。
test_db1=> SELECT tablename FROM pg_tables WHERE tablename = 'test_tbl1';
tablename

(0 rows)

--切换至默认用户删除。
test_db1=> RESET ROLE;
test_db1=# DROP TABLE public.test_tbl1;

--切换至默认数据库，请根据实际情况修改数据库名字。
test_db1=# \c postgres
gaussdb=# DROP DATABASE test_db1;
gaussdb=# DROP TABLESPACE tbs_data1;
gaussdb=# DROP USER jack;
gaussdb=# DROP USER scott;
```

## 相关链接

[CREATE DATABASE, DROP DATABASE](#)

### 7.12.6.7 ALTER DATABASE LINK

## 功能描述

修改DATABASE LINK对象。DATABASE LINK详细说明请见[DATABASE LINK](#)。

## 注意事项

目前仅支持修改DATABASE LINK对象的用户名和密码。

## 语法格式

```
ALTER [PUBLIC] DATABASE LINK dblink_name
[CONNECT TO 'user_name' IDENTIFIED BY 'password'];
```

## 参数说明

- **dblink\_name**  
连接名称。
- **user\_name**  
远端被连接数据库用户名。
- **password**  
远端被连接数据库用户密码。
- **PUBLIC**  
连接类型，不加PUBLIC默认为PRIVATE。

## 示例

```
--创建一个兼容性为ORA的数据。
gaussdb=# CREATE DATABASE ora_test_db DBCOMPATIBILITY 'ORA';
```

```
--切换数据库。
gaussdb=# \c ora_test_db

--创建拥有系统管理员权限的用户。
ora_test_db=# CREATE USER user01 WITH SYSADMIN PASSWORD '*****';
ora_test_db=# SET ROLE user01 PASSWORD '*****';

--创建公共dblink。
ora_test_db=# CREATE PUBLIC DATABASE LINK public_dblink CONNECT TO 'user01' IDENTIFIED BY '*****'
USING (host '192.168.11.11',port '54399',dbname 'db01');

--创建普通用户。
ora_test_db=# CREATE USER user2 PASSWORD '*****';

--修改dblink对象信息。
ora_test_db=# ALTER PUBLIC DATABASE LINK public_dblink CONNECT TO 'user2' IDENTIFIED BY '*****';

--删除公共dblink。
ora_test_db=# DROP PUBLIC DATABASE LINK public_dblink;

--删除用户。
ora_test_db=# RESET ROLE;
ora_test_db=# DROP USER user01;
ora_test_db=# DROP USER user2;

--切换回初始数据库，并删除测试数据库。请用真实的数据库名替换postgres。
ora_test_db=# \c postgres
gaussdb=# DROP DATABASE ora_test_db;
```

## 相关链接

[CREATE DATABASE LINK, DROP DATABASE LINK](#)

## 7.12.6.8 ALTER DEFAULT PRIVILEGES

### 功能描述

ALTER DEFAULT PRIVILEGES语句用于修改数据库中用户在特定对象上默认拥有的权限，不会影响到分配已有对象中的权限。

### 注意事项

目前只支持表（包括视图）、序列、函数、类型、密态数据库客户端主密钥和列加密密钥的权限更改。

### 语法格式

```
ALTER DEFAULT PRIVILEGES
[FOR { ROLE | USER } target_role [, ...]]
[IN SCHEMA schema_name [, ...]]
abbreviated_grant_or_revoke;
```

- 其中abbreviated\_grant\_or\_revoke子句用于指定对哪些对象进行授权或回收权限。

```
grant_on_tables_clause
| grant_on_sequences_clause
| grant_on_functions_clause
| grant_on_types_clause
| grant_on_client_master_keys_clause
| grant_on_column_encryption_keys_clause
| revoke_on_tables_clause
| revoke_on_sequences_clause
| revoke_on_functions_clause
```

```
| revoke_on_types_clause
| revoke_on_client_master_keys_clause
| revoke_on_column_encryption_keys_clause
```

- 其中grant\_on\_tables\_clause子句用于对表授权。

```
GRANT { { SELECT | INSERT | UPDATE | DELETE | TRUNCATE | REFERENCES | ALTER | DROP |
COMMENT | INDEX | VACUUM }
[, ...] | ALL [PRIVILEGES] }
ON TABLES
TO { [GROUP] role_name | PUBLIC } [, ...]
[WITH GRANT OPTION]
```

- 其中grant\_on\_sequences\_clause子句用于对序列授权。

```
GRANT { { SELECT | UPDATE | USAGE | ALTER | DROP | COMMENT }
[, ...] | ALL [PRIVILEGES] }
ON SEQUENCES
TO { [GROUP] role_name | PUBLIC } [, ...]
[WITH GRANT OPTION]
```

- 其中grant\_on\_functions\_clause子句用于对函数授权。

```
GRANT { { EXECUTE | ALTER | DROP | COMMENT } [, ...] | ALL [PRIVILEGES] }
ON FUNCTIONS
TO { [GROUP] role_name | PUBLIC } [, ...]
[WITH GRANT OPTION]
```

- 其中grant\_on\_types\_clause子句用于对类型授权。

```
GRANT { { USAGE | ALTER | DROP | COMMENT } [, ...] | ALL [PRIVILEGES] }
ON TYPES
TO { [GROUP] role_name | PUBLIC } [, ...]
[WITH GRANT OPTION]
```

- 其中grant\_on\_client\_master\_keys\_clause子句用于对客户端主密钥授权。

```
GRANT { { USAGE | DROP } [, ...] | ALL [PRIVILEGES] }
ON CLIENT_MASTER_KEYS
TO { [GROUP] role_name | PUBLIC } [, ...]
[WITH GRANT OPTION]
```

- 其中grant\_on\_column\_encryption\_keys\_clause子句用于对列加密密钥授权。

```
GRANT { { USAGE | DROP } [, ...] | ALL [PRIVILEGES] }
ON COLUMN_ENCRYPTION_KEYS
TO { [GROUP] role_name | PUBLIC } [, ...]
[WITH GRANT OPTION]
```

- 其中revoke\_on\_tables\_clause子句用于回收表对象的权限。

```
REVOKE [GRANT OPTION FOR]
{ { SELECT | INSERT | UPDATE | DELETE | TRUNCATE | REFERENCES | ALTER | DROP | COMMENT |
INDEX | VACUUM }
[, ...] | ALL [PRIVILEGES] }
ON TABLES
FROM { [GROUP] role_name | PUBLIC } [, ...]
[CASCADE | RESTRICT | CASCADE CONSTRAINTS]
```

- 其中revoke\_on\_sequences\_clause子句用于回收序列的权限。

```
REVOKE [GRANT OPTION FOR]
{ { SELECT | UPDATE | USAGE | ALTER | DROP | COMMENT }
[, ...] | ALL [PRIVILEGES] }
ON SEQUENCES
FROM { [GROUP] role_name | PUBLIC } [, ...]
[CASCADE | RESTRICT | CASCADE CONSTRAINTS]
```

- 其中revoke\_on\_functions\_clause子句用于回收函数的权限。

```
REVOKE [GRANT OPTION FOR]
{ { EXECUTE | ALTER | DROP | COMMENT } [, ...] | ALL [PRIVILEGES] }
ON FUNCTIONS
FROM { [GROUP] role_name | PUBLIC } [, ...]
[CASCADE | RESTRICT | CASCADE CONSTRAINTS]
```

- 其中revoke\_on\_types\_clause子句用于回收类型的权限。

```
REVOKE [GRANT OPTION FOR]
{ { USAGE | ALTER | DROP | COMMENT } [, ...] | ALL [PRIVILEGES] }
ON TYPES
```

```
FROM { [GROUP] role_name | PUBLIC } [, ...]
[CASCADE | RESTRICT | CASCADE CONSTRAINTS]
```

- 其中revoke\_on\_client\_master\_keys\_clause子句用于回收客户端主密钥的权限。

```
REVOKE [GRANT OPTION FOR]
 { { USAGE | DROP } [, ...] | ALL [PRIVILEGES] }
 ON CLIENT_MASTER_KEYS
 FROM { [GROUP] role_name | PUBLIC } [, ...]
 [CASCADE | RESTRICT | CASCADE CONSTRAINTS]
```

- 其中revoke\_on\_column\_encryption\_keys\_clause子句用于回收列加密密钥的权限。

```
REVOKE [GRANT OPTION FOR]
 { { USAGE | DROP } [, ...] | ALL [PRIVILEGES] }
 ON COLUMN_ENCRYPTION_KEYS
 FROM { [GROUP] role_name | PUBLIC } [, ...]
 [CASCADE | RESTRICT | CASCADE CONSTRAINTS]
```

## 参数说明

- **target\_role**  
已有角色的名称。如果省略FOR ROLE/USER，则缺省值为当前角色/用户。  
取值范围：已有角色的名称。
- **schema\_name**  
现有模式的名称。  
target\_role必须有schema\_name的CREATE权限。  
取值范围：现有模式的名称。
- **role\_name**  
被授予或者取消权限角色的名称。  
取值范围：已存在的角色名称。

### 须知

如果想删除一个被赋予了默认权限的角色，有必要恢复改变的缺省权限或者使用DROP OWNED BY来为角色脱离缺省的权限记录。

## 示例

```
--创建SCHEMA。
gaussdb=# CREATE SCHEMA tpcds;

--将创建在模式tpcds里的所有表（和视图）的SELECT权限授予每一个用户。
gaussdb=# ALTER DEFAULT PRIVILEGES IN SCHEMA tpcds GRANT SELECT ON TABLES TO PUBLIC;

--创建用户普通用户jack。
gaussdb=# CREATE USER jack PASSWORD '*****';

--将tpcds下的所有表的插入权限授予用户jack。
gaussdb=# ALTER DEFAULT PRIVILEGES IN SCHEMA tpcds GRANT INSERT ON TABLES TO jack;

--将tpcds下由jack创建的所有表的插入权限授予用户jack。
gaussdb=# GRANT USAGE,CREATE ON SCHEMA tpcds TO jack;
gaussdb=# ALTER DEFAULT PRIVILEGES FOR ROLE jack IN SCHEMA tpcds GRANT INSERT ON TABLES TO jack;

--撤销上述权限。
gaussdb=# ALTER DEFAULT PRIVILEGES IN SCHEMA tpcds REVOKE SELECT ON TABLES FROM PUBLIC;
```

```
gaussdb=# ALTER DEFAULT PRIVILEGES IN SCHEMA tpcds REVOKE INSERT ON TABLES FROM jack;
--删除用户jack。
gaussdb=# DROP USER jack CASCADE;
--删除SCHEMA。
gaussdb=# DROP SCHEMA tpcds;
```

## 相关链接

[GRANT, REVOKE](#)

### 7.12.6.9 ALTER DIRECTORY

#### 功能描述

对directory属性进行修改。

#### 注意事项

- 目前只支持修改directory所有者。
- 当enable\_access\_server\_directory=off时，只允许初始用户修改directory所有者；当enable\_access\_server\_directory=on时，具有SYSADMIN权限的用户和directory对象的所有者可以修改directory，且要求该用户是新所有者的成员。

#### 语法格式

```
ALTER DIRECTORY directory_name
 OWNER TO new_owner;
```

→ ALTER → DIRECTORY → directory\_name → OWNER → TO → new\_owner → ; →

#### 参数说明

- **directory\_name**  
需要修改的目录名称，范围为已经存在的目录名称。
- **new\_owner**  
目录的新所有者。

#### 示例

```
--创建目录。
gaussdb=# CREATE OR REPLACE DIRECTORY dir as '/tmp/';
--创建用户。
gaussdb=# CREATE USER jim PASSWORD '*****';
--修改目录的所有者。
gaussdb=# ALTER DIRECTORY dir OWNER TO jim;
--删除目录对象。
gaussdb=# DROP DIRECTORY dir;
--删除用户。
gaussdb=# DROP USER jim;
```

## 相关链接

[CREATE DIRECTORY](#), [DROP DIRECTORY](#)

### 7.12.6.10 ALTER FOREIGN DATA WRAPPER

#### 功能描述

修改外部数据封装的定义。

#### 注意事项

- 只有初始用户和系统管理员用户能够修改外部数据封装。
- 只有在support\_extended\_features=on时才能够成功执行ALTER语句。

#### 语法格式

- 设置外部数据封装属性  

```
ALTER FOREIGN DATA WRAPPER name
[HANDLER handler_function | NO HANDLER]
[VALIDATOR validator_function | NO VALIDATOR]
[OPTIONS ([ADD | SET | DROP] option ['value'] [, ...])];
```
- 设置新的所有者  

```
ALTER FOREIGN DATA WRAPPER name OWNER TO new_owner;
```
- 设置新的名称  

```
ALTER FOREIGN DATA WRAPPER name RENAME TO new_name;
```

#### 参数说明

- **name**  
已有外部数据封装的名称。
- **HANDLER handler\_function**  
为外部数据封装指定一个新的处理函数。
- **NO HANDLER**  
这个参数用来指定外部数据封装不再拥有处理函数。

---

#### 须知

使用外部数据封装但没有handler的外表不能访问。

- **VALIDATOR validator\_function**  
为外部数据封装指定一个新的验证函数。

---

#### 须知

根据新的验证器，外部数据封装器或依赖的服务器、用户映射或外部表的已经存在的选项是有可能是无效的。用户在使用外部数据封装之前需要保证这些选项是正确的。不过，ALTER FOREIGN DATA WRAPPER 命令中指定的任何选项都将使用新的验证函数检查。

- **NO VALIDATOR**  
这个用来指定外部数据封装不再有验证函数。
- **OPTIONS ( [ ADD | SET | DROP ] option ['value'] [, ... ] )**  
修改外部数据封装的选项。ADD, SET, 和 DROP 指定表现的动作。如果没有明确指定操作默认是ADD。选项名必须唯一。使用外部数据封装验证函数时，名字和取值也会被验证。
- **new\_owner**  
外部数据封装新的所有者的用户名。
- **new\_name**  
外部数据封装的新名称。

## 示例

```
--修改一个外部数据封装dbi，增加选项foo，删除bar
gaussdb=# ALTER FOREIGN DATA WRAPPER dbi OPTIONS (ADD foo '1', DROP 'bar');

--修改外部数据封装dbi验证器为bob.myvalidator
gaussdb=# ALTER FOREIGN DATA WRAPPER dbi VALIDATOR bob.myvalidator;
```

## 相关链接

[CREATE FOREIGN DATA WRAPPER](#), [DROP FOREIGN DATA WRAPPER](#)

### 7.12.6.11 ALTER FUNCTION

## 功能描述

修改自定义函数的属性或重编译函数。

## 注意事项

- 只有函数的所有者或者被授予了函数ALTER权限的用户才能执行ALTER FUNCTION命令，系统管理员默认拥有该权限。针对所要修改属性的不同，对其还有以下权限约束：
  - 如果函数中涉及对临时表相关的操作，则无法使用ALTER FUNCTION。
  - 修改函数的所有者或修改函数的模式，当前用户必须是该函数的所有者或者系统管理员，且该用户是新所有者角色的成员。
  - 只有系统管理员和初始化用户可以将function的schema修改成public。
- 当打开三权分立时，对于定义者权限的函数，不允许任何角色修改函数的owner。
- 当关闭三权分立时，对于定义者权限的函数，仅初始用户和系统管理员可以修改函数的owner，但不允许将函数owner修改为运维管理员。
- 只有初始化用户才能修改函数的owner为初始化用户。

## 语法规式

- 修改自定义函数的附加参数。  
ALTER FUNCTION function\_name ( [ { [ argname ] [ argmode ] argtype} [, ... ] ] )  
action [ ... ] [ RESTRICT ];

其中附加参数action子句语法为：



```
{CALLED ON NULL INPUT | RETURNS NULL ON NULL INPUT | STRICT}
| {IMMUTABLE | STABLE | VOLATILE}
| {SHIPPABLE | NOT SHIPPABLE}
| {NOT FENCED | FENCED}
| [NOT] LEAKPROOF
| { [EXTERNAL] SECURITY INVOKER | [EXTERNAL] SECURITY DEFINER }
| AUTHID { DEFINER | CURRENT_USER }
| COST execution_cost
| ROWS result_rows
| SET configuration_parameter { { TO | = } { value | DEFAULT } | FROM CURRENT }
| RESET {configuration_parameter | ALL}
```

- 修改自定义函数的名称。  
ALTER FUNCTION function\_name ( [ { [ argname ] [ argmode ] argtype } [ ... ] ] )  
RENAME TO new\_name;
- 修改自定义函数的所有者。  
ALTER FUNCTION function\_name ( [ { [ argname ] [ argmode ] argtype } [ ... ] ] )  
OWNER TO new\_owner;
- 修改自定义函数的模式。  
ALTER FUNCTION function\_name ( [ { [ argname ] [ argmode ] argtype } [ ... ] ] )  
SET SCHEMA new\_schema;
- 重编译函数，目前此版本不支持。  
ALTER FUNCTION function\_name COMPILE;

## 参数说明

- **function\_name**  
要修改的函数名称。  
取值范围：已存在的函数名。
- **argmode**  
标识该参数是输入、输出参数。  
取值范围：
  - IN：声明入参。
  - OUT：声明出参。
  - INOUT：声明出入参。
  - VARIADIC：声明数组类型的参数。
- **argname**  
参数名称。  
取值范围：字符串，符合[标识符命名规范](#)。
- **argtype**  
参数类型。  
取值范围：有效的类型，请参考[数据类型](#)。
- **CALLED ON NULL INPUT**  
表明该函数的某些参数是NULL的时候可以按照正常的方式调用。缺省时与指定此参数的作用相同。
- **RETURNS NULL ON NULL INPUT**  
**STRICT**  
STRICT用于指定如果函数的某个参数是NULL，此函数总是返回NULL。如果声明了这个参数，则如果存在NULL参数时不会执行该函数，而只是自动假设一个NULL结果。

RETURNS NULL ON NULL INPUT和STRICT的功能相同。

- **IMMUTABLE**

表示该函数在给出同样的参数值时总是返回同样的结果。

- **STABLE**

表示该函数不能修改数据库，对相同参数值，在同一次表扫描里，该函数的返回值不变，但是返回值可能在不同SQL语句之间变化。

- **VOLATILE**

表示该函数值可以在一次表扫描内改变，不会做任何优化。

- **SHIPPABLE**

- **NOT SHIPPABLE**

表示该函数是否可以下推到DN上执行。

对于IMMUTABLE类型的函数，函数始终可以下推到DN上执行。

对于STABLE/VOLATILE类型的函数，仅当函数的属性是SHIPPABLE的时候，函数可以下推到DN执行。

- **LEAKPROOF**

表示该函数没有副作用，指出参数只包括返回值。LEAKPROOF只能由系统管理员设置。

- **EXTERNAL**

(可选)目的是和SQL兼容，这个特性适合于所有函数，而不仅是外部函数

- **SECURITY INVOKER**

  - AUTHID CURRENT\_USER**

表明该函数将以调用它的用户的权限执行。缺省时与指定此参数的作用相同。

SECURITY INVOKER和AUTHID CURRENT\_USER的功能相同。

- **SECURITY DEFINER**

  - AUTHID DEFINER**

声明该函数将以创建它的用户的权限执行。

AUTHID DEFINER和SECURITY DEFINER的功能相同。

- **COST execution\_cost**

用来估计函数的执行成本。

execution\_cost以cpu\_operator\_cost为单位。

取值范围：正数。

- **ROWS result\_rows**

估计函数返回的行数。用于函数返回的是一个集合。

取值范围：正数，默认值是1000行。

- **configuration\_parameter**

  - **value**

把指定的数据库会话参数值设置为给定的值。如果value是DEFAULT或者RESET，则在新的会话中使用系统的缺省设置。OFF关闭设置。

取值范围：字符串。

    - **DEFAULT**

- OFF
- RESET
- 用户指定的值：需要满足修改参数的取值限制。
- **FROM CURRENT**  
取当前会话中的值设置为configuration\_parameter的值。
- **new\_name**  
函数的新名称。要修改函数的所属模式，必须拥有新模式的CREATE权限。  
取值范围：字符串，符合[标识符命名规范](#)。
- **new\_owner**  
函数的新所有者。要修改函数的所有者，新所有者必须拥有该函数所属模式的CREATE权限。需要注意的是：仅有初始化用户才可以将函数的owner设置为初始化用户。  
取值范围：已存在的用户角色。
- **new\_schema**  
函数的新模式。  
取值范围：已存在的模式。

## 示例

修改函数示例：

```
--创建函数。
gaussdb=# CREATE OR REPLACE FUNCTION test_func(a int) RETURN int
IS
 proc_var int;
BEGIN
 proc_var := a;
 return 1;
END;
/

--将函数test_func(a int)的名称修改为test_func_tk(a int)。
gaussdb=# ALTER FUNCTION test_func(a int) RENAME TO test_func_tk;

--创建jim用户。
gaussdb=# CREATE USER jim PASSWORD '*****';

--新建模式test。
gaussdb=# CREATE SCHEMA test;

--将函数的所有者改为jim。
gaussdb=# ALTER FUNCTION test_func_tk(a int) OWNER TO jim;

--将函数模式改为test。
gaussdb=# ALTER FUNCTION test_func_tk(a int) SET SCHEMA test;

--删除函数。
gaussdb=# DROP FUNCTION test.test_func_tk(a int);

--删除jim用户。
gaussdb=# DROP USER jim;

--删除SCHEMA。
gaussdb=# DROP SCHEMA test;
```

## 相关链接

[CREATE FUNCTION](#) , [DROP FUNCTION](#)

### 7.12.6.12 ALTER GLOBAL CONFIGURATION

#### 功能描述

新增、修改系统表gs\_global\_config的key-value值。如果修改的参数已经存在，则修改；如果不存在则新增。

#### 注意事项

- 仅支持数据库初始用户运行此命令。
- 参数名称不能为weak\_password、undostoragetype。

#### 语法格式

```
ALTER GLOBAL CONFIGURATION with(name=value, name=value...);
```

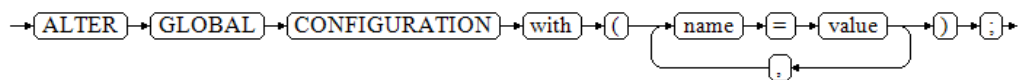

#### 参数说明

- **name**  
参数名称，text类型，不能为weak\_password、undostoragetype，除此之外没有限制。
- **value**  
参数值，text类型。

#### 示例

```
--插入内容。
gaussdb=# ALTER GLOBAL CONFIGURATION with(redis_is_ok = true);

--查询。
gaussdb=# SELECT * FROM gs_global_config;
 name | value
-----+-----
 buckets_len | 16384
 undostoragetype | page
 redis_is_ok | true
(3 rows)

--修改内容。
gaussdb=# ALTER GLOBAL CONFIGURATION with(redis_is_ok = false);

--查询。
gaussdb=# SELECT * FROM gs_global_config;
 name | value
-----+-----
 buckets_len | 16384
 undostoragetype | page
 redis_is_ok | false
(3 rows)

--删除内容。
```

```
gaussdb=# DROP GLOBAL CONFIGURATION redis_is_ok;

--查询。
gaussdb=# SELECT * FROM gs_global_config;
 name | value
-----+-----
 buckets_len | 16384
 undostorage_type | page
(2 rows)
```

## 相关链接

### DROP GLOBAL CONFIGURATION

## 7.12.6.13 ALTER GROUP

### 功能描述

修改一个用户组的属性。

### 注意事项

- ALTER GROUP非SQL标准语法，不推荐使用。
- 其中两个子句（ADD USER，DROP USER）向用户组增加或删除用户（任何用户都可以是“用户”或者“用户组”）。这两个子句实际等效于将用户或者角色的权限授权或者回收给其他用户或角色，因此建议用GRANT或者REVOKE替代。
- RENAME TO子句修改用户组的名称，等效于ALTER ROLE重命名角色。

### 语法格式

- 向用户组中添加用户。

```
ALTER GROUP group_name
ADD USER user_name [, ...];
```

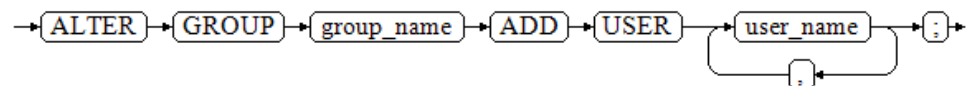

- 从用户组中删除用户。

```
ALTER GROUP group_name
DROP USER user_name [, ...];
```

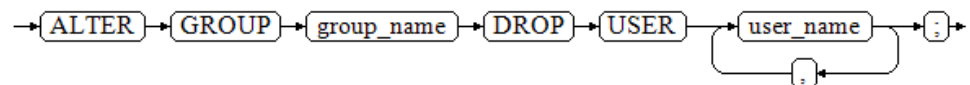

- 修改用户组的名称。

```
ALTER GROUP group_name
RENAME TO new_name;
```

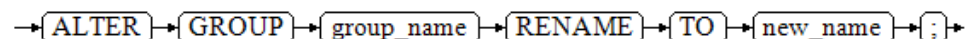

### 参数说明

- user\_name**

现有角色名。

取值范围：已存在的角色名，如果角色名中包含大写字母则需要使用双引号括起来。

- **group\_name**  
现有用户组名。  
取值范围：已存在的角色名，如果角色名中包含大写字母则需要使用双引号括起来。
- **new\_name**  
新角色名称。  
取值范围：字符串，要符合标识符的命名规范，且最多为63个字符。若超过63个字符，数据库会截断并保留前63个字符当做角色名称。当角色名中包含大写字母时，数据库会自动转换为小写字母，如果需要创建包含大写字母的角色名，则需要使用双引号括起来。

## 示例

- 重命名用户组。  
--创建用户test。  
gaussdb=# CREATE ROLE test PASSWORD '\*\*\*\*\*';  
  
--修改用户名，等效于ALTER ROLE RENAME。  
gaussdb=# ALTER GROUP test RENAME TO tu\_a1;
- 向用户组中添加或者删除用户。  
--创建用户tu\_a2、tu\_a3。  
gaussdb=# CREATE ROLE tu\_a2 PASSWORD '\*\*\*\*\*';  
gaussdb=# CREATE ROLE tu\_a3 PASSWORD '\*\*\*\*\*';  
  
--向用户组tu\_a1中添加用户tu\_a2。  
gaussdb=# ALTER GROUP tu\_a1 ADD USER tu\_a2;  
  
--如上SQL等效于GRANT语句。  
gaussdb=# GRANT tu\_a1 TO tu\_a3;  
  
--查询。  
gaussdb=# SELECT groname, grolist FROM pg\_group WHERE groname = 'tu\_a1';  
groname | grolist  
-----+-----  
tu\_a1 | {25590,25593}  
(1 row)  
gaussdb=# SELECT rolname, oid FROM pg\_roles WHERE oid IN (25590,25593);  
rolname | oid  
-----+-----  
tu\_a2 | 25590  
tu\_a3 | 25593  
(2 rows)  
  
--删除。  
gaussdb=# DROP ROLE tu\_a1,tu\_a2,tu\_a3;

## 相关链接

[CREATE GROUP](#)，[DROP GROUP](#)，[ALTER ROLE](#)

### 7.12.6.14 ALTER INDEX

## 功能描述

ALTER INDEX用于修改现有索引的定义。

## 注意事项

索引的所有者、拥有索引所在表的INDEX权限的用户或者被授予了ALTER ANY INDEX权限的用户有权限执行此命令，当三权分立开关关闭时，系统管理员默认拥有此权限。

请勿在同一基表上保持大量的不可见索引，否则可能会对INSERT、UPDATE、DELETE等DML操作的性能产生影响。

## 语法格式

- 重命名表索引的名称。  

```
ALTER INDEX [IF EXISTS] index_name
 RENAME TO new_name;
```
- 修改表索引的所属空间。  

```
ALTER INDEX [IF EXISTS] index_name
 SET TABLESPACE tablespace_name;
```
- 修改表索引的存储参数。  

```
ALTER INDEX [IF EXISTS] index_name
 SET ({storage_parameter = value} [...]);
```
- 重置表索引的存储参数。  

```
ALTER INDEX [IF EXISTS] index_name
 RESET (storage_parameter [, ...]);
```
- 设置表索引或索引分区不可用。  

```
ALTER INDEX [IF EXISTS] index_name
 [MODIFY PARTITION index_partition_name] UNUSABLE;
```
- 重建表索引或索引分区。  

```
ALTER INDEX index_name
 REBUILD [PARTITION index_partition_name];
```
- 重命名索引分区。  

```
ALTER INDEX [IF EXISTS] index_name
 RENAME PARTITION index_partition_name TO new_index_partition_name;
```
- 修改索引分区的所属表空间。  

```
ALTER INDEX [IF EXISTS] index_name
 MOVE PARTITION index_partition_name TABLESPACE new_tablespace;
```
- 设置分布式全局二级索引就绪。  

```
ALTER INDEX [IF EXISTS] index_name GSIVALID;
```

### 说明

此语法主要用于CREATE GLOBAL INDEX CONCURRENTLY功能内部调用，修改全局二级索引状态，用户不建议使用，否则可能导致索引数据与表数据不一致。如需启用UNVALID状态的GSI，建议使用REINDEX INDEX语法重新创建GSI。

- 设置分布式全局二级索引可用。  

```
ALTER INDEX [IF EXISTS] index_name GSIUSABLE;
```

### 说明

此语法主要用于VACUUM FULL功能内部调用，修改全局二级索引状态，用户不建议使用，否则可能导致索引数据与表数据不一致。如需启用UNUSABLE状态的GSI，建议使用REINDEX INDEX语法重新创建GSI。

- 用于设置索引状态为可见。  

```
ALTER INDEX [IF EXISTS] index_name VISIBLE;
```

### 📖 说明

- 此语法仅支持在ORA兼容性数据库下（即sql\_compatibility = 'ORA'）设置，在其他数据库兼容模式下不支持。
- 当disable\_keyword\_options参数设置为“visible”时，VISIBLE关键字不支持使用。
- 升级未提交阶段，不支持使用此语法。
- 用于设置索引状态为不可见。  

```
ALTER INDEX [IF EXISTS] index_name INVISIBLE;
```

### 📖 说明

- 此语法仅支持在ORA兼容性数据库下（即sql\_compatibility = 'ORA'）设置，在其他数据库兼容模式下不支持。
- 当disable\_keyword\_options参数设置为“invisible”时，INVISIBLE关键字不支持使用。
- 升级未提交阶段，不支持使用此语法。
- 备机读场景下，设置索引状态为不可见后，查询语句的执行计划可能会发生变化，备机查询性能可能会受到影响。

## 参数说明

- **index\_name**  
要修改的索引名。
- **IF EXISTS**  
如果指定的索引不存在，则发出一个notice而不是error。
- **RENAME TO new\_name**  
只改变索引的名称。对存储的数据没有影响。
  - **new\_name**  
新的索引名。  
取值范围：字符串，且符合[标识符命名规范](#)。
- **SET TABLESPACE tablespace\_name**  
改变索引的表空间为指定表空间，并且把索引相关的数据文件移动到新的表空间里。
  - **tablespace\_name**  
表空间的名称。  
取值范围：已存在的表空间。
- **SET ( {storage\_parameter = value} [, ... ] )**  
改变索引的一个或多个索引方法特定的存储参数。需要注意的是索引内容不会被这个命令立即修改，根据参数的不同，可能需要使用REINDEX重建索引来获得期望的效果。
  - **storage\_parameter**  
索引方法特定的参数名。ACTIVE\_PAGES表示索引的页面数量，可能比实际的物理文件页面少，可以用于优化器调优。目前只对ustore的分区表local索引生效，且会被vacuum、analyze更新（包括auto vacuum）。不建议用户手动设置该参数，该参数在分布式下无效。对GSI执行ALTER时，对INTERNAL\_MASK、APPEND\_MODE\_INTERNAL、WAIT\_CLEAN\_GPI、PARTITION\_DDL\_FLAG、COLLATECROSSBUCKET和DEDUPLICATION参数



不支持, 行为同UBtree, 支持FILLFACTOR、INDEXSPLIT参数, ACTIVE\_PAGES和WAIT\_CLEAN\_CBI 不适用于GSI。

- **value**  
索引方法特定的存储参数的新值。根据参数的不同, 这可能是一个数字或单词。
- **RESET ( { storage\_parameter } [, ...] )**  
重置索引的一个或多个索引方法特定的存储参数为缺省值。与SET一样, 可能需要使用REINDEX来完全更新索引。
- **[ MODIFY PARTITION index\_partition\_name ] UNUSABLE**  
用于设置表或者索引分区上的索引不可用。
- **REBUILD [ PARTITION index\_partition\_name ]**  
用于重建表或者索引分区上的索引。重建索引时, 若索引带有lpi\_parallel\_method选项, 取值为PARTITION且表的parallel\_workers选项大于0时, 不支持对该索引并行重建; 无该选项或选项取值为AUTO时, 并行重建时会默认走页面级并行重建索引。详见[LPI\\_PARALLEL\\_METHOD](#)。
- **RENAME PARTITION index\_partition\_name TO new\_index\_partition\_name**  
用于重命名索引分区。
- **MOVE PARTITION index\_partition\_name TABLESPACE new\_tablespace**  
用于修改索引分区的所属表空间。
- **new\_index\_partition\_name**  
新索引分区名。
- **index\_partition\_name**  
索引分区名。
- **new\_tablespace**  
新表空间。
- **GSIVALID**  
用于CREATE GLOBAL INDEX CONCURRENTLY功能内部调用, 修改分布式全局二级索引状态。
- **GSIOUSABLE**  
此语法主要用于VACUUM FULL功能内部调用, 修改分布式全局二级索引状态。
- **VISIBLE**  
用于设置索引状态为可见。
- **INVISIBLE**  
用于设置索引状态为不可见。

## 示例

- **重命名索引。**

```
--创建test1表并为其创建索引。
gaussdb=# CREATE TABLE test1(col1 int, col2 int);
gaussdb=# CREATE INDEX aa ON test1(col1);

--将索引aa重命名为idx_test1_col1。
gaussdb=# ALTER INDEX aa RENAME TO idx_test1_col1;

--查询test1表上的索引信息。
gaussdb=# SELECT tablename,indexname,tablespace FROM pg_indexes WHERE tablename = 'test1';
```

```
tablename | indexname | tablespace
-----+-----+-----
test1 | idx_test1_col1 |
(1 row)
```

- **修改索引所属表空间。**

```
--创建表空间tbs_index1。
gaussdb=# CREATE TABLESPACE tbs_index1 RELATIVE LOCATION 'tablespace1/tbs_index1';
```

```
--修改索引idx_test1_col1的所属表空间为tbs_index1。
gaussdb=# ALTER INDEX IF EXISTS idx_test1_col1 SET TABLESPACE tbs_index1;
```

```
--查询test1表上的索引信息。
```

```
gaussdb=# SELECT tablename,indexname,tablespace FROM pg_indexes WHERE tablename = 'test1';
```

```
tablename | indexname | tablespace
-----+-----+-----
test1 | idx_test1_col1 | tbs_index1
(1 row)
```

- **修改与重置索引存储参数。**

```
--查看索引idx_test1_col1详细信息。
```

```
gaussdb=# \di idx_test1_col1 List of relations
Schema | Name | Type | Owner | Table | Storage
-----+-----+-----+-----+-----+-----
public | idx_test1_col1 | index | omm | test1 |
(1 row)
```

```
--修改索引idx_test1_col1 的填充因子。
```

```
gaussdb=# ALTER INDEX IF EXISTS idx_test1_col1 SET (FILLFACTOR = 70);
```

```
--查看索引idx_test1_col1详细信息。
```

```
gaussdb=# \di idx_test1_col1 List of relations
Schema | Name | Type | Owner | Table | Storage
-----+-----+-----+-----+-----+-----
public | idx_test1_col1 | index | omm | test1 | {fillfactor=70}
(1 row)
```

```
--重置索引idx_test1_col1 的存储参数。
```

```
gaussdb=# ALTER INDEX IF EXISTS idx_test1_col1 RESET (FILLFACTOR);
```

```
--查看索引idx_test1_col1详细信息。
```

```
gaussdb=# \di idx_test1_col1 List of relations
Schema | Name | Type | Owner | Table | Storage
-----+-----+-----+-----+-----+-----
public | idx_test1_col1 | index | omm | test1 |
(1 row)
```

- **修改索引可用性。**

```
--设置索引idx_test1_col1不可用。
```

```
gaussdb=# ALTER INDEX IF EXISTS idx_test1_col1 UNUSABLE;
```

```
--查看索引idx_test1_col1的可用性。
```

```
gaussdb=# SELECT indisusable FROM pg_index WHERE indexrelid = 'idx_test1_col1'::regclass;
indisusable
```

```

f
(1 row)
```

```
--重建索引idx_test1_col1。
```

```
gaussdb=# ALTER INDEX idx_test1_col1 REBUILD;
```

```
--查看索引idx_test1_col1的可用性。
```

```
gaussdb=# SELECT indisusable FROM pg_index WHERE indexrelid = 'idx_test1_col1'::regclass;
indisusable
```

```

t
(1 row)
```

```
--删除。
```

```
gaussdb=# DROP INDEX idx_test1_col1;
```

```
gaussdb=# DROP TABLE test1;
```

```
gaussdb=# DROP TABLESPACE tbs_index1;
```

- 重命名索引分区。

```
--创建分区表test2。
gaussdb=# CREATE TABLE test2(col1 int, col2 int) PARTITION BY RANGE (col1)(
 PARTITION p1 VALUES LESS THAN (100),
 PARTITION p2 VALUES LESS THAN (200)
);
--创建分区索引。
gaussdb=# CREATE INDEX idx_test2_col1 ON test2(col1) LOCAL(
 PARTITION p1,
 PARTITION p2
);
--重命名索引分区。
gaussdb=# ALTER INDEX idx_test2_col1 RENAME PARTITION p1 TO p1_test2_idx;
gaussdb=# ALTER INDEX idx_test2_col1 RENAME PARTITION p2 TO p2_test2_idx;

--查询索引idx_test2_col1分区的名称。
gaussdb=# SELECT relname FROM pg_partition WHERE parentid = 'idx_test2_col1':regclass;
 relname

p1_test2_idx
p2_test2_idx
(2 rows)
```

- 修改索引分区的所属表空间。

```
--创建表空间tbs_index2与tbs_index3。
gaussdb=# CREATE TABLESPACE tbs_index2 RELATIVE LOCATION 'tablespace1/tbs_index2';
gaussdb=# CREATE TABLESPACE tbs_index3 RELATIVE LOCATION 'tablespace1/tbs_index3';

--修改索引idx_test2_col1分区的所属表空间。
gaussdb=# ALTER INDEX idx_test2_col1 MOVE PARTITION p1_test2_idx TABLESPACE tbs_index2;
gaussdb=# ALTER INDEX idx_test2_col1 MOVE PARTITION p2_test2_idx TABLESPACE tbs_index3;

--查询索引idx_test2_col1分区的所属表空间。
gaussdb=# SELECT t1.relname index_name,
 t2.spcname tablespace_name
FROM pg_partition t1, pg_tablespace t2
WHERE t1.parentid = 'idx_test2_col1':regclass AND
 t1.reltablespace = t2.oid;
 index_name | tablespace_name
-----+-----
p1_test2_idx | tbs_index2
p2_test2_idx | tbs_index3
(2 rows)

--删除。
gaussdb=# DROP INDEX idx_test2_col1;
gaussdb=# DROP TABLE test2;
gaussdb=# DROP TABLESPACE tbs_index2;
gaussdb=# DROP TABLESPACE tbs_index3;
```

## 相关链接

[CREATE INDEX](#), [DROP INDEX](#), [REINDEX](#)

### 7.12.6.15 ALTER LANGUAGE

本版本暂不支持使用该语法。

### 7.12.6.16 ALTER MASKING POLICY

## 功能描述

修改脱敏策略。

## 注意事项

- 只有poladmin, sysadmin或初始用户才能执行此操作。
- 需要开启安全策略开关, 即设置GUC参数“enable\_security\_policy” = “on”, 脱敏策略才可以生效。

## 语法规则

- 修改策略描述:

```
ALTER MASKING POLICY policy_name COMMENTS policy_comments;
```

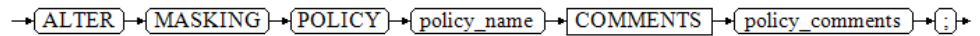

- 修改脱敏方式:

```
ALTER MASKING POLICY policy_name {ADD | REMOVE | MODIFY} masking_actions[...];
```

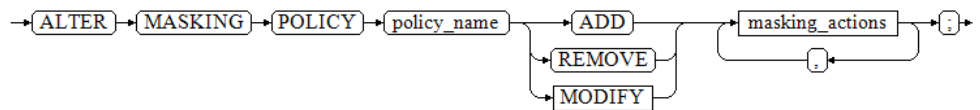

- 其中masking\_actions:

```
masking_function ON LABEL(label_name[...])
```

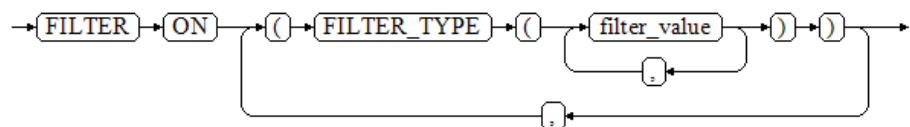

- 其中masking\_function:

```
{ maskall | randommasking | creditcardmasking | basicemailmasking | fullemailmasking | shufflemasking | alldigitsmasking | regexprmasking }
```

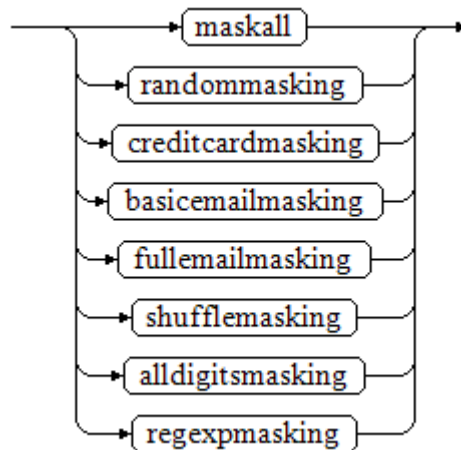

- 修改脱敏策略生效场景:

```
ALTER MASKING POLICY policy_name MODIFY (filter_group_clause);
```

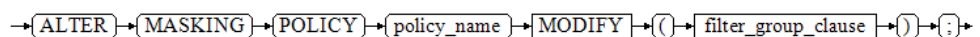

- 其中filter\_group\_clause:

```
FILTER ON { (FILTER_TYPE (filter_value [...])) [...] }
```

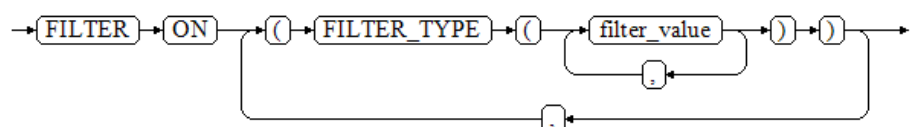

- 移除脱敏策略生效场景，使策略对所用场景生效：

```
ALTER MASKING POLICY policy_name DROP FILTER;
```

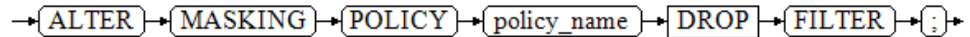

- 修改脱敏策略开启/关闭：

```
ALTER MASKING POLICY policy_name {ENABLE | DISABLE};
```

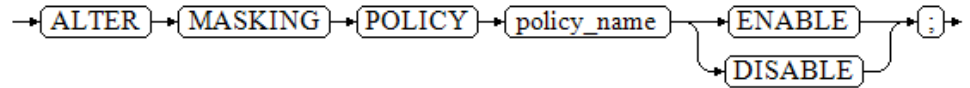

## 参数说明

- **policy\_name**  
脱敏策略名称，需要唯一，不可重复。  
取值范围：字符串，要符合[标识符命名规范](#)。
- **policy\_comments**  
需要为脱敏策略添加或修改的描述信息。
- **masking\_function**  
指的是预置的八种脱敏方式或者用户自定义的函数，支持模式。  
maskall不是预置函数，不支持\df展示。  
预置时脱敏方式如下：  

```
{ maskall | randommasking | creditcardmasking | basicemailmasking | fullemailmasking | shufflemasking | alldigitsmasking | regexpmasking }
```
- **label\_name**  
资源标签名称。
- **FILTER\_TYPE**  
指定脱敏策略的过滤信息，过滤类型包括：IP、ROLES、APP。
- **filter\_value**  
指具体过滤信息内容，例如具体的IP，具体的APP名称，具体的用户名。
- **ENABLE|DISABLE**  
可以打开或关闭脱敏策略。若不指定ENABLE|DISABLE，语句默认为ENABLE。

## 示例

- 修改策略描述：

```
--创建一个表tb_for_masking。
gaussdb=# CREATE TABLE tb_for_masking(idx int, col1 text, col2 text, col3 text, col4 text, col5 text,
col6 text, col7 text,col8 text);
```

```
--向表tb_for_masking插入数据。
```

```
gaussdb=# INSERT INTO tb_for_masking VALUES(1, '9876543210', 'usr321usr', 'abc@huawei.com',
'abc@huawei.com', '1234-4567-7890-0123', 'abcdef 123456 ui 323 jsfd321 j3k2l3',
'4880-9898-4545-2525', 'this is a llt case');
```

```
--查看数据。
```

```
gaussdb=# SELECT * FROM tb_for_masking;
idx | col1 | col2 | col3 | col4 | col5 | col6
| col7 | col8
-----+-----+-----+-----+-----+-----+-----
+-----+-----+-----+-----+-----+-----+-----
-----+-----+-----+-----+-----+-----+-----
```

```
1 | 9876543210 | usr321usr | abc@huawei.com | abc@huawei.com | 1234-4567-7890-0123 | abcdef
123456 ui 323 jsfd321 j
3k2l3 | 4880-9898-4545-2525 | this is a llt case
(1 row)
```

--创建资源标签标记敏感列col1。

```
gaussdb=# CREATE RESOURCE LABEL mask_lb1 ADD COLUMN(tb_for_masking.col1);
```

--创建一个名为maskpol1的脱敏策略。

```
gaussdb=# CREATE MASKING POLICY maskpol1 maskall ON LABEL(mask_lb1);
```

--为脱敏策略maskpol1添加描述。

```
gaussdb=# ALTER MASKING POLICY maskpol1 COMMENTS 'masking policy for tb_for_masking.col1';
```

--查看脱敏策略maskpol1的描述。

```
gaussdb=# SELECT * FROM GS_MASKING_POLICY;
polname | polcomments | modifydate | polenabed
-----+-----+-----+-----
maskpol1 | masking policy for tb_for_masking.col1 | 2023-11-07 16:38:31.607374 | t
(1 row)
```

- **修改脱敏策略：**

--创建资源标签标记敏感列col2。

```
gaussdb=# CREATE RESOURCE LABEL mask_lb2 ADD COLUMN(tb_for_masking.col2);
```

--脱敏策略maskpol1新增randommasking的脱敏方式。

```
gaussdb=# ALTER MASKING POLICY maskpol1 ADD randommasking ON LABEL(mask_lb2);
```

--访问tb\_for\_masking表，col2列触发脱敏策略。

```
gaussdb=# SELECT col2 FROM tb_for_masking;
col2

27e8da66cc
(1 row)
```

--脱敏策略maskpol1移除randommasking的脱敏方式。

```
gaussdb=# ALTER MASKING POLICY maskpol1 REMOVE randommasking ON LABEL(mask_lb2);
```

--访问表tb\_for\_masking，col2列的数据没有脱敏，说明脱敏方式randommasking失效。

```
gaussdb=# SELECT col2 FROM tb_for_masking;
col2

usr321usr
(1 row)
```

--脱敏策略maskpol1修改为randommasking的脱敏方式。

```
gaussdb=# ALTER MASKING POLICY maskpol1 MODIFY randommasking ON LABEL(mask_lb1);
```

--访问tb\_for\_masking表，col1列触发脱敏策略。

```
gaussdb=# SELECT col1 FROM tb_for_masking;
col1

5a03debac1
(1 row)
```

- **修改脱敏策略生效场景：**

--创建dev\_mask和bob\_mask用户。

```
gaussdb=# CREATE USER dev_mask PASSWORD '*****';
gaussdb=# CREATE USER bob_mask PASSWORD '*****';
```

--创建资源标签标记敏感列col8。

```
gaussdb=# CREATE RESOURCE LABEL mask_lb8 ADD COLUMN(tb_for_masking.col8);
```

--创建一个名为maskpol8的脱敏策略。

```
gaussdb=# CREATE MASKING POLICY maskpol8 randommasking ON LABEL(mask_lb8) FILTER ON
ROLES(dev_mask, bob_mask), APP(gsql), IP('172.31.17.160', '127.0.0.0/24');
```

--修改脱敏策略maskpol8的过滤信息ROLES。

```
gaussdb=# ALTER MASKING POLICY maskpol1 MODIFY (FILTER ON ROLES(dev_mask));
```

```
--使用dev_mask用户查看tb_for_masking。
gaussdb=# GRANT ALL PRIVILEGES TO dev_mask;
```

```
--访问tb_for_masking表，col8列触发脱敏策略。
gaussdb=# SELECT col8 FROM tb_for_masking;
col8
```

```

f134e06ef528013b46
(1 row)
```

- 移除脱敏策略生效场景，使策略对所用场景生效：  
gaussdb=# ALTER MASKING POLICY maskpol1 DROP FILTER;

- 禁用脱敏策略：

```
--禁用脱敏策略maskpol1。
```

```
gaussdb=# ALTER MASKING POLICY maskpol1 DISABLE;
```

```
--查看脱敏策略maskpol1的状态，polenabled字段的值为f，说明该脱敏策略禁用成功。
```

```
gaussdb=# SELECT * FROM GS_MASKING_POLICY;
polname | polcomments | modifydate | polenabled
-----+-----+-----+-----
maskpol1 | | 2023-11-07 17:22:54.594111 | f
```

- 删除数据：

```
--删除脱敏策略。
```

```
gaussdb=# DROP MASKING POLICY maskpol1, maskpol8;
```

```
--删除资源标签。
```

```
gaussdb=# DROP RESOURCE LABEL mask_lb1, mask_lb2, mask_lb8;
```

```
--删除表tb_for_masking。
```

```
gaussdb=# DROP TABLE tb_for_masking;
```

```
--删除用户dev_mask和bob_mask。
```

```
gaussdb=# DROP USER dev_mask, bob_mask;
```

## 相关链接

[CREATE MASKING POLICY](#)，[DROP MASKING POLICY](#)

### 7.12.6.17 ALTER MATERIALIZED VIEW

#### 功能描述

更改一个现有物化视图的多个辅助属性。

可用于ALTER MATERIALIZED VIEW的语句形式和动作是ALTER TABLE的一个子集，并且在用于物化视图时具有相同的含义。详见[ALTER TABLE](#)。

#### 注意事项

- 只有物化视图的所有者有权限执行ALTER MATERIALIZED VIEW命令，系统管理员默认拥有此权限。
- 不支持更改物化视图结构。

#### 语法规式

- 修改物化视图的所有者。

```
ALTER MATERIALIZED VIEW [IF EXISTS] mv_name
OWNER TO new_owner;
```

```
→ ALTER → MATERIALIZED → VIEW → IF → EXISTS → mv_name → OWNER → TO → new_owner → ;
```

- 重命名物化视图的列。  
ALTER MATERIALIZED VIEW [ IF EXISTS ] mv\_name  
RENAME [ COLUMN ] column\_name TO new\_column\_name;  
→ALTER→MATERIALIZED→VIEW→IF→EXISTS→mv\_name→RENAME→COLUMN→column\_name→TO→new\_column\_name→;
- 重命名物化视图。  
ALTER MATERIALIZED VIEW [ IF EXISTS ] mv\_name  
RENAME TO new\_name;  
→ALTER→MATERIALIZED→VIEW→IF→EXISTS→mv\_name→RENAME→TO→new\_name→;

## 参数说明

- **mv\_name**  
一个现有物化视图的名称，可以用模式修饰。  
取值范围：字符串，符合[标识符命名规范](#)。
- **column\_name**  
一个新的或者现有的列的名称。  
取值范围：字符串，符合[标识符命名规范](#)。
- **new\_column\_name**  
一个现有列的新名称。
- **new\_owner**  
该物化视图的新拥有者的用户名。
- **new\_name**  
该物化视图的新名称。

## 示例

- 修改物化视图所有者。  
--创建表。  
gaussdb=# CREATE TABLE my\_table (c1 int, c2 int) WITH(STORAGE\_TYPE=ASTORE);  
  
--创建全量物化视图。  
gaussdb=# CREATE MATERIALIZED VIEW foo AS SELECT \* FROM my\_table;  
  
--创建用户。  
gaussdb=# CREATE USER test PASSWORD '\*\*\*\*\*';  
  
--修改全量物化视图的所有者。  
gaussdb=# ALTER MATERIALIZED VIEW foo OWNER TO test;  
  
--查看物化视图信息。  
gaussdb=# \dm foo  
List of relations  
Schema | Name | Type | Owner | Storage  
-----+-----+-----+-----+-----  
public | foo | materialized view | test | {orientation=row,compression=no}  
(1 row)
- 重命名物化视图的列。  
--查询物化视图的列。  
gaussdb=# \d foo;  
Materialized view "public.foo"  
Column | Type | Modifiers  
-----+-----+-----  
c1 | integer |  
c2 | integer |  
Rules:



```
"_RETURN" AS
ON SELECT TO foo DO INSTEAD SELECT my_table.c1, my_table.c2
FROM my_table
Replica Identity: NOTHING
```

```
--将物化视图foo的列c1修改为col1，c2修改为col2。
gaussdb=# ALTER MATERIALIZED VIEW foo RENAME c1 to col1;
gaussdb=# ALTER MATERIALIZED VIEW foo RENAME c2 to col2;
```

```
--通过SELECT查看该物化视图的列。
gaussdb=# SELECT * FROM foo WHERE 1=2;
col1 | col2
-----+-----
(0 rows)
```

- **重命名物化视图。**

```
--将物化视图foo重命名为my_mview。
gaussdb=# ALTER MATERIALIZED VIEW foo RENAME TO my_mview;
```

```
--查询信息。
```

```
gaussdb=# \dm my_mview
```

```
 List of relations
Schema | Name | Type | Owner | Storage
-----+-----+-----+-----+-----
public | my_mview | materialized view | test | {orientation=row,compression=no}
(1 row)
```

```
--删除。
```

```
gaussdb=# DROP MATERIALIZED VIEW my_mview;
gaussdb=# DROP TABLE my_table ;
gaussdb=# DROP USER test;
```

## 相关链接

[CREATE INCREMENTAL MATERIALIZED VIEW](#) , [CREATE MATERIALIZED VIEW](#) ,  
[DROP MATERIALIZED VIEW](#) , [REFRESH INCREMENTAL MATERIALIZED VIEW](#) ,  
[REFRESH MATERIALIZED VIEW](#)

## 7.12.6.18 ALTER NODE

### 功能描述

修改一个现有节点的定义。

### 注意事项

ALTER NODE是集群管理工具封装的接口，用来实现集群管理，管理员用户才有权限使用该接口。该接口不建议用户直接使用，以免对集群状态造成影响。

### 语法规式

```
ALTER NODE nodename WITH
(
 [TYPE = nodetype,]
 [HOST = hostname,]
 [PORT = portnum,]
 [HOST1 = 'hostname',]
 [PORT1 = portnum,]
 [HOSTPRIMARY [= boolean],]
 [PRIMARY [= boolean],]
 [PREFERRED [= boolean],]
 [SCTP_PORT = portnum,]
 [CONTROL_PORT = portnum,]
```

```
[SCTP_PORT1 = portnum,]
[CONTROL_PORT1 = portnum,]
[NODEIS_CENTRAL [= boolean]]
);
```

#### 📖 说明

PORT选项指定的端口号为节点间内部通信绑定的端口号，不同于外部客户端连接节点的端口号，可通过pgxc\_node表查询。

## 参数说明

请参见CREATE NODE的[参数说明](#)。

## 示例

请参见CREATE NODE的[示例](#)。

## 相关链接

[CREATE NODE](#)，[DROP NODE](#)

## 7.12.6.19 ALTER NODE GROUP

### 功能描述

修改一个node group的信息。

### 注意事项

- 只有系统管理员或者被授予了node group的ALTER权限的用户可以修改node group信息。
- 修改node group操作都是系统内部操作，除了SET DEFAULT语法之外，其他操作都需要在维护模式下（调用set xc\_maintenance\_mode=on;）。
- ALTER NODE GROUP语法仅仅应该在数据库内部使用，使用者不应该手动调用这些SQL语句，否则会导致数据库系统数据不一致。

### 语法格式

```
ALTER NODE GROUP groupname
{ SET DEFAULT
 | RENAME TO new_group_name
 | SET TABLE GROUP new_group_name
 | COPY BUCKETS FROM src_group_name
 | ADD NODE (nodename [...])
 | DELETE NODE (nodename [...])
 | RESIZE TO dest_group_name
};
```

### 参数说明

- **groupname**  
需要修改的node group名称。  
取值范围：字符串，要符合[标识符命名规范](#)。
- **SET DEFAULT**

将系统中除了groupname指定的node group之外的其他node group对象的in\_redistribution字段设置为'y'。考虑到兼容以前版本，该语法仍然保留，且不需要设置维护模式。

- **RENAME TO new\_group\_name**  
将groupname指定的node group的名称修改为new\_group\_name。
- **SET TABLE GROUP new\_group\_name**  
将所有CN节点的pgxc\_class表中pgroup字段是group\_name的记录修改为new\_group\_name。
- **COPY BUCKETS FROM src\_group\_name**  
从src\_group\_name表示的NodeGroup中，将group\_members字段和group\_buckets字段的内容复制到groupname所表示的NodeGroup中。
- **ADD NODE ( nodename [, ... ] )**  
从groupname指定的NodeGroup中增加指定的节点，这些新增节点在PGXC\_NODE系统表中存在。该语句仅仅修改系统表，不会进行实际的节点添加和数据重分布，用户不应该直接调用该SQL语句。可以在PGXC\_GROUP系统表中观察该语句的影响。
- **DELETE NODE ( nodename [, ... ] )**  
从groupname指定的NodeGroup中，将指定的节点移除，这些被移除的节点仍然存在于PGXC\_NODE系统表中。该语句仅仅修改系统表，不会进行实际的节点移除和数据重分布，用户不应该直接调用该SQL语句。可以在PGXC\_GROUP系统表中观察该语句的影响。
- **RESIZE TO dest\_group\_name**  
设置集群resize操作标志，将groupname所表示的NodeGroup设置为重分布的源NodeGroup，并取消is\_installation标志；同时将desst\_group\_name设置为重分布的目的NodeGroup，并设置is\_installation标志。

## 示例

请参见CREATE NODE GROUP的[示例](#)。

## 相关链接

[CREATE NODE GROUP](#)，[DROP NODE GROUP](#)

### 7.12.6.20 ALTER RESOURCE LABEL

## 功能描述

ALTER RESOURCE LABEL语句用于修改资源标签。

## 注意事项

只有poladmin、sysadmin或初始用户才能执行此操作。

## 语法格式

```
ALTER RESOURCE LABEL label_name {ADD|REMOVE}
label_item_list[, ...];
```

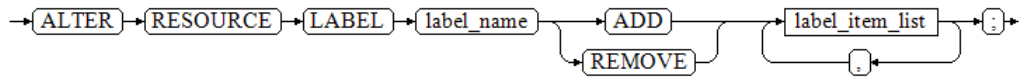

- **label\_item\_list:**  
resource\_type(resource\_path[, ...])

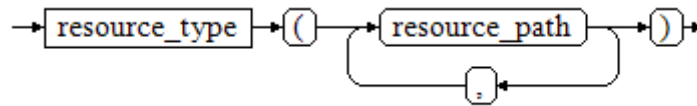

- **resource\_type:**  
TABLE | COLUMN | SCHEMA | VIEW | FUNCTION

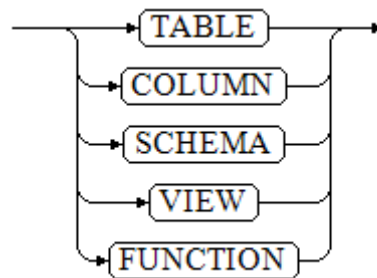

## 参数说明

- **label\_name**  
资源标签名称。  
取值范围：字符串，要符合[标识符命名规范](#)。
- **resource\_type**  
指的是要标记的数据库资源类型。
- **resource\_path**  
指的是描述具体的数据库资源的路径。

## 示例

```
--创建基本表table_for_label。
gaussdb=# CREATE TABLE table_for_label(col1 int, col2 text);

--创建资源标签table_label。
gaussdb=# CREATE RESOURCE LABEL table_label ADD COLUMN(table_for_label.col1);

--将col2添加至资源标签table_label中。
gaussdb=# ALTER RESOURCE LABEL table_label ADD COLUMN(table_for_label.col2);

--将资源标签table_label中的一项移除。
gaussdb=# ALTER RESOURCE LABEL table_label REMOVE COLUMN(table_for_label.col1);

--删除资源标签table_label。
gaussdb=# DROP RESOURCE LABEL table_label;

--删除基本表table_for_label。
gaussdb=# DROP TABLE table_for_label;
```

## 相关链接

[CREATE RESOURCE LABEL](#)，[DROP RESOURCE LABEL](#)。

## 7.12.6.21 ALTER RESOURCE POOL

### 功能描述

修改一个资源池，指定其他控制组。

### 注意事项

只有sysadmin或初始用户才能执行此操作。

### 语法格式

```
ALTER RESOURCE POOL pool_name
 WITH ({MEM_PERCENT= pct | CONTROL_GROUP="group_name" | ACTIVE_STATEMENTS=stmt |
 MAX_DOP = dop | MEMORY_LIMIT="memory_size" | io_limits=io_limits | io_priority="io_priority" |
 max_workers=max_workers | max_connections=max_connections |
 max_dynamic_memory="max_dynamic_memory" | max_shared_memory="max_shared_memory" |
 max_concurrency=concurrency}[, ...]);
```

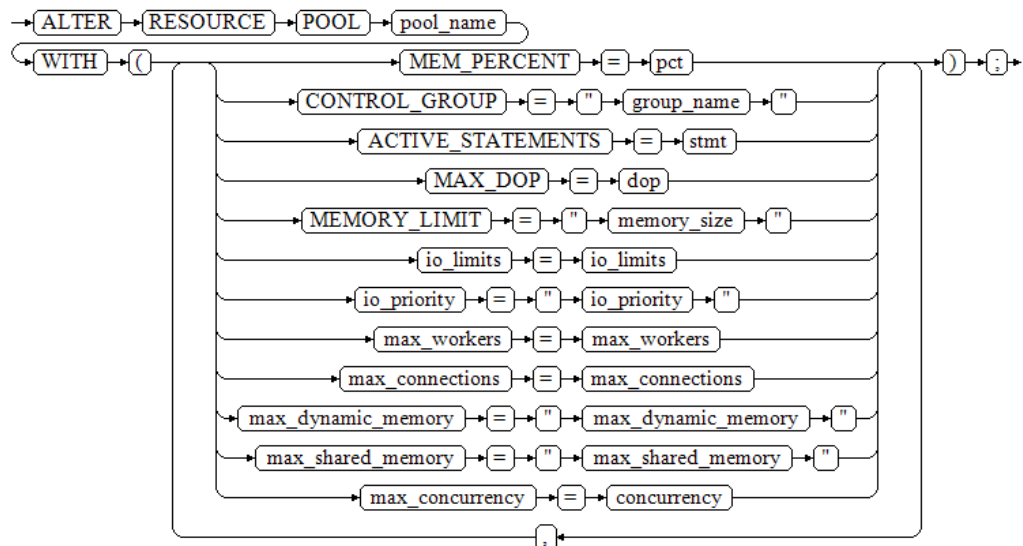

### 参数说明

- **pool\_name**  
资源池名称。  
资源池名称为已创建的资源池。  
取值范围：字符串，要符合[标识符命名规范](#)。
- **group\_name**  
控制组名称。

### 📖 说明

- 设置控制组名称时，语法可以使用双引号，也可以使用单引号。
- group\_name对大小写敏感。
- 不指定group\_name时，默认指定的字符串为 "Medium"，代表指定DefaultClass控制组的"Medium" Timeshare控制组。
- 若数据库管理员指定自定义Class组下的Workload控制组，如control\_group的字符串为："class1:workload1"；代表此资源池指定到class1控制组下的workload1控制组。也可同时指定Workload控制组的层次，如control\_group的字符串为："class1:workload1:1"。
- 若数据库用户指定Timeshare控制组代表的字符串，即"Rush"、"High"、"Medium"或"Low"其中一种，如control\_group的字符串为"High"；代表资源池指定到DefaultClass控制组下的"High" Timeshare控制组。
- 多租户场景下，组资源池关联的控制组为class级别，业务资源池关联Workload控制组。且不允许在各种资源池间相互切换。

取值范围：已创建的控制组。

- **dop**

资源池最大并发度，语句执行时能够创建的最多线程数量。

取值范围：数值型，1~2147483647。

- **memory\_size**

资源池最大使用内存。

取值范围：字符串，内容范围1KB~2047GB，单位大小写敏感。

- **mem\_percent**

资源池可用内存占全部内存或者组用户内存使用的比例。

在多租户场景下，组用户和业务用户的mem\_percent范围为1-100的整数，默认为20。

在普通场景下，普通用户的mem\_percent范围为0-100的整数，默认值为0。

### 📖 说明

mem\_percent和memory\_limit同时指定时，只有mem\_percent起作用。

- **io\_limits**

资源池每秒可触发IO次数上限，0表示不限制IO次数。

以万次为单位计数。

取值范围：数值型，0~2147483647

- **io\_priority**

IO利用率高达90%时，重消耗IO作业进行IO资源管控时关联的优先级等级。

包括三档可选：Low、Medium和High。不控制时可设置为None，默认为None。

取值范围：枚举型，可选项为：None、Low、Medium和High。

### 📖 说明

io\_limits和io\_priority的设置都仅对复杂作业有效。包括批量导入（INSERT INTO SELECT, COPY FROM, CREATE TABLE AS等），单DN数据量大约超过500MB的复杂查询和VACUUM FULL等操作。

- **max\_workers**

只用于扩容的接口，表示扩容数据重分布时，表内插入并发度。

- **max\_connections**  
最大连接数，用来限制资源池可使用的最大连接数。

#### 📖 说明

所有资源池的最大连接数加起来不能超过整个gaussdb进程设置的guc参数max\_connections指定的最大连接数。

- **max\_dynamic\_memory**  
最大动态内存值，用来限制资源池允许使用的最大动态内存值。
- **max\_shared\_memory**  
最大共享内存值，用来限制资源池允许使用的最大共享内存值。
- **max\_concurrency**  
最大并发数，用来限制资源池允许使用的最大并发数。

## 示例

本示例假定用户已成功创建自定义的class1控制组及其下属的Low、wg1、wg2 三个Workload控制组。若需创建控制组请联系管理员处理。

```
--创建一个资源池。
gaussdb=# CREATE RESOURCE POOL pool1;

--更新一个资源池，其控制组指定为"DefaultClass"组下属的"High" Timeshare Workload控制组。
gaussdb=# ALTER RESOURCE POOL pool1 WITH (CONTROL_GROUP="High");

--更新一个资源池，其控制组指定为"class1"组下属的"Low" Timeshare Workload控制组。
gaussdb=# ALTER RESOURCE POOL pool1 WITH (CONTROL_GROUP="class1:Low");

--更新一个资源池，其控制组指定为"class1"组下属的"wg1" Workload控制组。
gaussdb=# ALTER RESOURCE POOL pool1 WITH (CONTROL_GROUP="class1:wg1");

--更新一个资源池，其控制组指定为"class1"组下属的"wg2" Workload控制组。
gaussdb=# ALTER RESOURCE POOL pool1 WITH (CONTROL_GROUP="class1:wg2:3");

--删除资源池pool1。
gaussdb=# DROP RESOURCE POOL pool1;
```

## 相关链接

[7.13.8.37-CREATE RESOURCE POOL](#)，[7.13.9.29-DROP RESOURCE POOL](#)

## 7.12.6.22 ALTER ROLE

### 功能描述

修改角色属性。

### 注意事项

无。

### 语法格式

- 修改角色的权限。  
ALTER ROLE role\_name [ [ WITH ] option [ ... ] ];

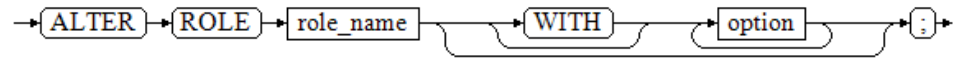

- 其中权限项子句option为：

```
{CREATEDB | NOCREATEDB}
| {CREATEROLE | NOCREATEROLE}
| {INHERIT | NOINHERIT}
| {AUDITADMIN | NOAUDITADMIN}
| {SYSADMIN | NOSYSADMIN}
| {MONADMIN | NOMONADMIN}
| {OPRADMIN | NOOPRADMIN}
| {POLADMIN | NOPOLADMIN}
| {USEFT | NOUSEFT}
| {LOGIN | NOLOGIN}
| {REPLICATION | NOREPLICATION}

| {PERSISTENCE | NOPERSISTENCE}
| CONNECTION LIMIT connlimit
| [ENCRYPTED | UNENCRYPTED] PASSWORD { 'password' [EXPIRED] | DISABLE | EXPIRED }
| [ENCRYPTED | UNENCRYPTED] IDENTIFIED BY { 'password' [REPLACE 'old_password' |
EXPIRED] | DISABLE }
| VALID BEGIN 'timestamp'
| VALID UNTIL 'timestamp'
| RESOURCE POOL 'respool'
| USER GROUP 'groupuser'
| PERM SPACE 'spacelimit'
| TEMP SPACE 'tmpspacelimit'
| SPILL SPACE 'spillspacelimit'
| NODE GROUP logic_cluster_name
| ACCOUNT { LOCK | UNLOCK }
| PGUSER
```

- 修改角色的名称。

```
ALTER ROLE role_name
 RENAME TO new_name;
```

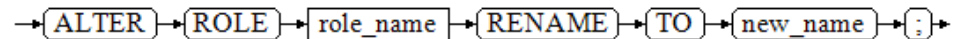

- 锁定或解锁。

```
ALTER ROLE role_name
 ACCOUNT { LOCK | UNLOCK };
```

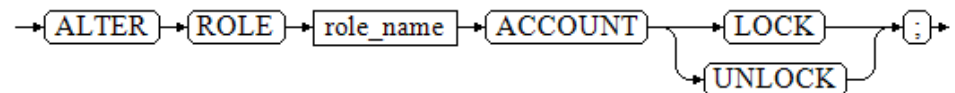

- 设置角色的配置参数。

```
ALTER ROLE role_name [IN DATABASE database_name]
 SET configuration_parameter {{ TO | = } { value | DEFAULT } | FROM CURRENT};
```

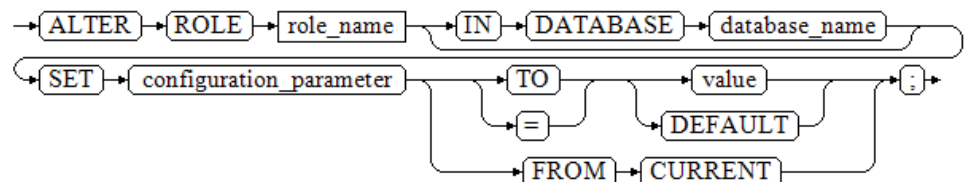

- 重置角色的配置参数。

```
ALTER ROLE role_name
 [IN DATABASE database_name] RESET {configuration_parameter|ALL};
```



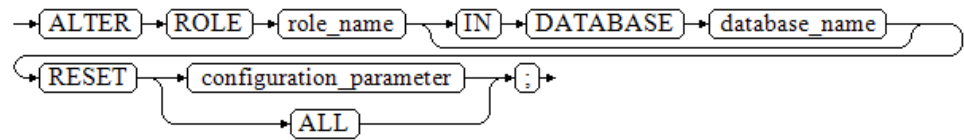

## 参数说明

- **role\_name**  
现有角色名。  
取值范围：已存在的角色名，如果角色名中包含大写字母则需要使用双引号括起来。
- **IN DATABASE database\_name**  
表示修改角色在指定数据库上的参数。
- **SET configuration\_parameter {{ TO | = } { value | DEFAULT } | FROM CURRENT}**  
设置角色的参数。ALTER ROLE中修改的会话参数只针对指定的角色，且在下一次该角色启动的会话中有效。

### 须知

当前版本不支持设置用户级别参数。

取值范围：

configuration\_parameter和value的取值请参见**SET**。

DEFAULT：表示清除configuration\_parameter参数的值，configuration\_parameter参数的值将继承本角色新产生的SESSION的默认值。

FROM CURRENT：取当前会话中的值设置为configuration\_parameter参数的值。

- **RESET {configuration\_parameter|ALL}**  
清除configuration\_parameter参数的值。与SET configuration\_parameter TO DEFAULT的效果相同。

### 须知

当前版本不支持重置用户级别参数。

取值范围：ALL表示清除所有参数的值。

- **ACCOUNT LOCK | ACCOUNT UNLOCK**
  - ACCOUNT LOCK：锁定账户，禁止登录数据库。
  - ACCOUNT UNLOCK：解锁账户，允许登录数据库。
- **PGUSER**  
当前版本不允许修改角色的PGUSER属性。
- **{PASSWORD|IDENTIFIED BY} 'password'**  
重置或修改用户密码。除了初始用户外其他管理员或普通用户修改自己的密码需要输入正确的旧密码。只有初始用户、三权分立关闭时的系统管理员

（sysadmin）或拥有创建用户（CREATEROLE）权限的用户才可以重置普通用户密码，无需输入旧密码。初始用户可以重置系统管理员的密码，系统管理员不允许重置其他系统管理员的密码。

- **EXPIRED**

设置密码失效。只有初始用户、系统管理员（sysadmin）或拥有创建用户（CREATEROLE）权限的用户才可以设置用户密码失效，其中系统管理员只有在三权分立关闭时，才可以设置自己或其他系统管理员密码失效。不允许设置初始用户密码失效。

密码失效的用户可以登录数据库但不能执行查询操作，只有修改密码或由管理员重置密码后才可以恢复正常查询操作。

其他参数请参见CREATE ROLE的[参数说明](#)。

## 示例

```
--创建角色test_role。
gaussdb=# CREATE ROLE test_role PASSWORD '*****';

--设置角色test_role可以登录数据库。
gaussdb=# ALTER ROLE test_role WITH LOGIN;

--锁定角色test_role。
gaussdb=# ALTER ROLE test_role ACCOUNT LOCK;

--给锁定锁定的角色解锁。
gaussdb=# ALTER ROLE test_role ACCOUNT UNLOCK;

--修改角色test_role密码。
gaussdb=# ALTER ROLE test_role PASSWORD '*****';

--将角色test_role重命名为test_role2。
gaussdb=# ALTER ROLE test_role RENAME TO test_role2;

--修改角色test_role2为系统管理员。
gaussdb=# ALTER ROLE test_role2 SYSADMIN;

--删除。
gaussdb=# DROP ROLE test_role2;
```

## 相关链接

[CREATE ROLE](#)，[DROP ROLE](#)，[SET ROLE](#)

### 7.12.6.23 ALTER ROW LEVEL SECURITY POLICY

## 功能描述

对已存在的行访问控制策略（包括行访问控制策略的名称，行访问控制指定的用户，行访问控制的策略表达式）进行修改。

## 注意事项

表的所有者或管理员用户才能进行此操作。

## 语法格式

- 修改已存在行访问控制策略的名称。  
ALTER [ ROW LEVEL SECURITY ] POLICY policy\_name ON table\_name RENAME TO new\_policy\_name;

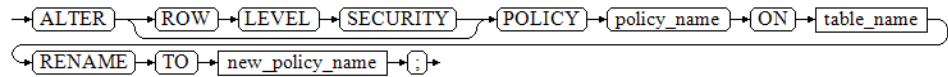

- 修改已存在行访问控制策略的指定用户、策略表达式。

```
ALTER [ROW LEVEL SECURITY] POLICY policy_name ON table_name
[TO { role_name | PUBLIC } [, ...]]
[USING (using_expression)];
```

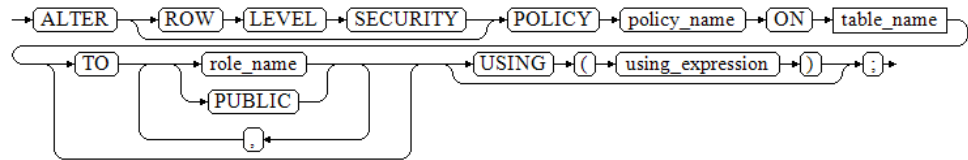

## 参数说明

- **policy\_name**  
行访问控制策略名称。
- **table\_name**  
行访问控制策略的表名。
- **new\_policy\_name**  
新的行访问控制策略名称。
- **role\_name**  
行访问控制策略应用的数据库用户，可以指定多个用户，PUBLIC表示应用到所有用户。
- **using\_expression**  
行访问控制策略，形式类似于where子句中的布尔型表达式。

## 示例

```
--创建数据表all_data。
gaussdb=# CREATE TABLE all_data(id int, role varchar(100), data varchar(100));

--创建行访问控制策略，当前用户只能查看用户自身的数据。
gaussdb=# CREATE ROW LEVEL SECURITY POLICY all_data_rls ON all_data USING(role = CURRENT_USER);
gaussdb=# \d+ all_data
 Table "public.all_data"
Column | Type | Modifiers | Storage | Stats target | Description
-----+-----+-----+-----+-----+-----
 id | integer | | plain | |
 role | character varying(100) | | extended | |
 data | character varying(100) | | extended | |
Row Level Security Policies:
 POLICY "all_data_rls" FOR ALL
 TO public
 USING (((role)::name = "current_user"()))
Has OIDs: no
Distribute By: HASH(id)
Location Nodes: ALL DATANODES
Options: orientation=row, compression=no

--修改行访问控制all_data_rls的名称。
gaussdb=# ALTER ROW LEVEL SECURITY POLICY all_data_rls ON all_data RENAME TO all_data_new_rls;

--创建用户alice, bob。
gaussdb=# CREATE ROLE alice WITH PASSWORD "*****";
gaussdb=# CREATE ROLE bob WITH PASSWORD "*****";

--修改行访问控制策略影响的用户。
```

```

gaussdb=# ALTER ROW LEVEL SECURITY POLICY all_data_new_rols ON all_data TO alice, bob;
gaussdb=# \d+ all_data
 Table "public.all_data"
Column | Type | Modifiers | Storage | Stats target | Description
-----+-----+-----+-----+-----+-----
id | integer | | plain | |
role | character varying(100) | | extended | |
data | character varying(100) | | extended | |
Row Level Security Policies:
 POLICY "all_data_new_rols" FOR ALL
 TO alice,bob
 USING (((role)::name = "current_user"()))
Has OIDs: no
Distribute By: HASH(id)
Location Nodes: ALL DATANODES
Options: orientation=row, compression=no, enable_rowsecurity=true

--修改行访问控制策略表达式。
gaussdb=# ALTER ROW LEVEL SECURITY POLICY all_data_new_rols ON all_data USING (id > 100 AND role =
current_user);
gaussdb=# \d+ all_data
 Table "public.all_data"
Column | Type | Modifiers | Storage | Stats target | Description
-----+-----+-----+-----+-----+-----
id | integer | | plain | |
role | character varying(100) | | extended | |
data | character varying(100) | | extended | |
Row Level Security Policies:
 POLICY "all_data_new_rols" FOR ALL
 TO alice,bob
 USING (((id > 100) AND ((role)::name = "current_user"()))))
Has OIDs: no
Distribute By: HASH(id)
Location Nodes: ALL DATANODES
Options: orientation=row, compression=no, enable_rowsecurity=true

--删除行访问控制策略。
gaussdb=# DROP ROW LEVEL SECURITY POLICY all_data_new_rols ON all_data;

--删除用户alice, bob。
gaussdb=# DROP ROLE alice, bob;

--删除数据表all_data。
gaussdb=# DROP TABLE all_data;

```

## 相关链接

[CREATE ROW LEVEL SECURITY POLICY](#)，[DROP ROW LEVEL SECURITY POLICY](#)

## 7.12.6.24 ALTER SCHEMA

### 功能描述

修改模式属性。

### 注意事项

- 只有模式的所有者或者被授予了模式ALTER权限的用户有权限执行ALTER SCHEMA命令，三权分立开关关闭时，系统管理员默认拥有此权限。但要修改模式的所有者，当前用户必须是该模式的所有者或者系统管理员，且该用户是新所有者角色的成员。
- 对于除public以外的系统模式，如pg\_catalog、sys等，只允许初始用户修改模式的所有者。修改系统自带模式的名称可能会导致部分功能不可用甚至影响数据库

正常运行，默认情况下不允许修改系统自带模式的名称，考虑到前向兼容性，仅允许当系统在启动或升级过程中或参数allow\_system\_table\_mods为on时修改。

- 除初始用户外，其他用户无法将schema的所有者修改为运维管理员。

## 语法格式

- 修改模式的防篡改属性。

```
ALTER SCHEMA schema_name { WITH | WITHOUT } BLOCKCHAIN;
```

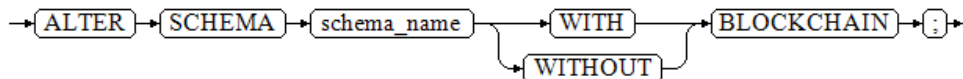

- 修改模式的名称。

```
ALTER SCHEMA schema_name
 RENAME TO new_name;
```

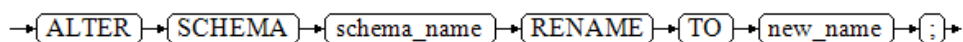

- 修改模式的所有者。

```
ALTER SCHEMA schema_name
 OWNER TO new_owner;
```

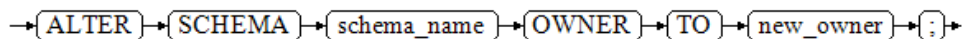

- 修改模式的默认字符集和字符序。

```
ALTER SCHEMA schema_name
 [[DEFAULT] CHARACTER SET | CHARSET [=] default_charset] [[DEFAULT] COLLATE [=]
 default_collation];
```

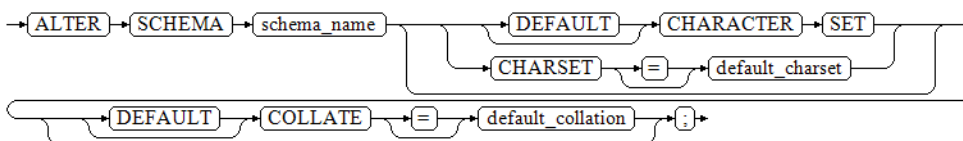

## 参数说明

- schema\_name**  
现有模式的名称。  
取值范围：已存在的模式名。
- RENAME TO new\_name**  
修改模式的名称。  
new\_name：模式的新名称。

### 须知

- 模式名不能和当前数据库里其他的模式重名。
- 模式名不能和当前数据库的初始用户重名。
- 模式的名称不可以“pg\_”开头。
- 模式的名称不可以“gs\_role\_”开头。

取值范围：字符串，要符合[标识符命名规范](#)。

- **OWNER TO new\_owner**

修改模式的所有者。非系统管理员要改变模式的所有者，该用户还必须是新的所有角色的直接或间接成员，并且该成员必须在此数据库上有CREATE权限。

new\_owner: 模式的新所有者。

取值范围：已存在的用户名/角色名。

- **{ WITH | WITHOUT } BLOCKCHAIN**

修改模式的防篡改属性，使用WITH选项为防篡改模式。具有防篡改属性模式下的普通行存表均为防篡改历史表，不包括外表，临时表，系统表。当该模式下不包含任何表时才可修改防篡改属性。另外，不支持临时表模式、toast表模式、dbe\_perf模式、blockchain模式修改防篡改属性。只有模式中不包含任何表的情况下，才能使用该语法在普通模式和防篡改模式中互转。

 **说明**

修改普通模式为防篡改模式，需设置GUC参数enable\_ledger为on，该参数默认值为off，级别为SIGHUP。

- **default\_charset**

修改模式的默认字符集。单独指定时会将模式的默认字符序设置为指定的字符集的默认字符序。

仅在MYSQL模式数据库下（即sql\_compatibility = 'MYSQL'）支持该语法。支持字符集参见[表7-240](#)。

- **default\_collate**

修改模式的默认字符序。单独指定时会将模式的默认字符集设置为指定的字符序对应的字符集。

仅在MYSQL模式数据库下（即sql\_compatibility = 'MYSQL'）支持该语法。支持字符序参见[表7-240](#)。

## 示例

- 修改模式的防篡改属性。

修改普通模式为防篡改模式，需设置GUC参数enable\_ledger，用于控制是否启用账本数据库功能。参数使用请联系管理员处理。

--创建模式test\_schema1。

```
gaussdb=# CREATE SCHEMA test_schema1;
```

--修改模式test\_schema1为防篡改模式。

```
gaussdb=# ALTER SCHEMA test_schema1 WITH BLOCKCHAIN;
```

--查询模式信息，防篡改属性为true。

```
gaussdb=# \dn+ test_schema1
```

```

List of schemas
Name | Owner | Access privileges | Description | WithBlockChain
-----+-----+-----+-----+-----
test_schema1 | omm | | | t
(1 row)
```

- 修改模式名称。

--将模式test\_schema1重命名为test\_sch1。

```
gaussdb=# ALTER SCHEMA test_schema1 RENAME TO test_sch1;
```

--查询模式信息。

```
gaussdb=# \dn+ test*
```

```

List of schemas
Name | Owner | Access privileges | Description | WithBlockChain
-----+-----+-----+-----+-----
test_sch1 | omm | | | t
(1 row)
```

- 修改模式所有者。  
--创建用户test\_user。  
gaussdb=# CREATE ROLE test\_user PASSWORD '\*\*\*\*\*';  
  
--将模式test\_sch1的所有者修改为test\_user。  
gaussdb=# ALTER SCHEMA test\_sch1 OWNER TO test\_user;  
  
--查询模式信息。  
gaussdb=# \dn+ test\_sch1;  

```
List of schemas
Name | Owner | Access privileges | Description | WithBlockChain
-----+-----+-----+-----+-----
test_sch1 | test_user | | | t
(1 row)
```

  
--删除。  
gaussdb=# DROP SCHEMA test\_sch1;  
gaussdb=# DROP ROLE test\_user;
- 修改默认字符集和字符序。  
仅在MYSQL模式数据库下（即sql\_compatibility = 'MYSQL'）支持该语法。  
除binary字符集和字符序外，当前仅支持指定与数据库编码相同的字符集。  
--创建并切换至测试数据库。  
gaussdb=# CREATE DATABASE test1 WITH DBCOMPATIBILITY = 'MYSQL' ENCODING = 'UTF8'  
LC\_COLLATE = 'zh\_CN.utf8' LC\_CTYPE = 'zh\_CN.utf8';  
gaussdb=# \c test1  
  
--创建模式test\_sch2。  
test1=# CREATE SCHEMA test\_sch2;  
--修改其默认字符为utf8mb4，默认字符序修改为utf8mb4\_bin。  
test1=# ALTER SCHEMA test\_sch2 CHARACTER SET utf8mb4 COLLATE utf8mb4\_bin;  
  
--删除。  
test1=# DROP SCHEMA test\_sch2;  
  
--切换至默认数据库。（根据实际情况修改数据库名）  
test1=# \c postgres  
gaussdb=# DROP DATABASE test1;

## 相关链接

[CREATE SCHEMA, DROP SCHEMA](#)

### 7.12.6.25 ALTER SEQUENCE

#### 功能描述

修改一个现有的序列的参数。

#### 注意事项

- 序列的所有者或者被授予了序列ALTER权限的用户或者被授予了ALTER ANY SEQUENCE权限的用户才能执行ALTER SEQUENCE命令，三权分立开关关闭时，系统管理员默认拥有该权限。但要修改序列的所有者，当前用户必须是该序列的所有者或者系统管理员，且该用户是新所有者角色的成员。
- 当前版本仅支持修改拥有者、归属列和最大值。若要修改其他参数，可以删除重建，并用Setval函数恢复当前值。
- ALTER SEQUENCE MAXVALUE不支持在事务、函数和存储过程中使用。
- 修改序列的最大值后，会清空该序列在所有会话的cache。

- ALTER SEQUENCE会阻塞nextval、setval、currval和lastval的调用、

## 语法格式

- 修改序列归属列和最大值。

```
ALTER SEQUENCE [IF EXISTS] name
[MAXVALUE maxvalue | NO MAXVALUE | NOMAXVALUE]
[OWNED BY { table_name.column_name | NONE }] ;
```

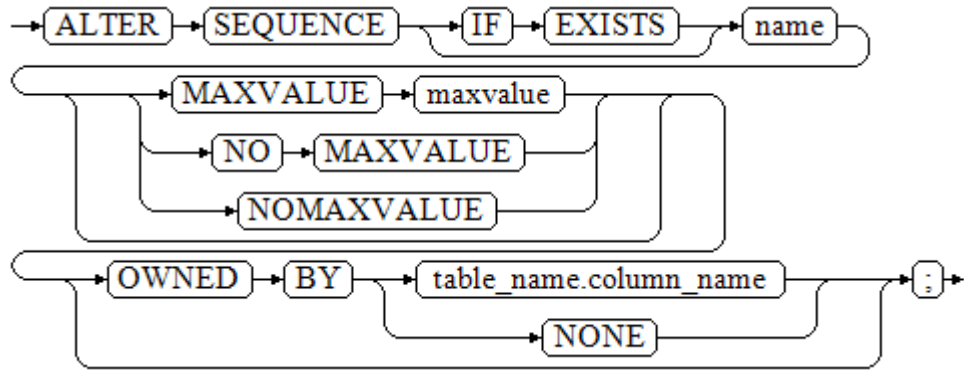

- 修改序列的拥有者。

```
ALTER SEQUENCE [IF EXISTS] name OWNER TO new_owner;
```

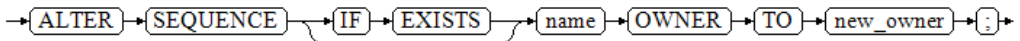

## 参数说明

- name**  
将要修改的序列名称。
- IF EXISTS**  
当序列不存在时使用该选项，不会显示ERROR，而是返回一个NOTICE信息。
- MAXVALUE maxvalue | NO MAXVALUE | NOMAXVALUE**  
执行序列的最大值。新修改的最大值必须大于当前gtm存储的最大值；如果没有指定，将保持原有的最大值。  
取值范围： $(gtm\_last\_value, 2^{63}-1]$ 。
- OWNED BY**  
将序列和一个表的指定字段进行关联。这样，在删除该字段或其所在表的时候会自动删除已关联的序列。  
如果序列已经和表有关联后，使用这个选项后新的关联关系会覆盖旧的关联。  
关联的表和序列的所有者必须是同一个用户，并且在同一个模式中。  
使用OWNED BY NONE将删除任何已经存在的关联。
- new\_owner**  
序列新所有者的用户名。用户要修改序列的所有者，必须是新角色的直接或者间接成员，并且该角色必须有序列所在模式上的CREATE权限。

## 示例

```
--创建一个名为serial的递增序列，从101开始。
gaussdb=# CREATE SEQUENCE serial START 101;
```



```
--创建一个表,定义默认值。
gaussdb=# CREATE TABLE t1(c1 bigint default nextval('serial'));

--将序列serial的归属列变为t1.c1。
gaussdb=# ALTER SEQUENCE serial OWNED BY t1.c1;

--删除序列和表。
gaussdb=# DROP SEQUENCE serial CASCADE;
gaussdb=# DROP TABLE t1;
```

## 相关链接

[CREATE SEQUENCE](#)，[DROP SEQUENCE](#)

### 7.12.6.26 ALTER SERVER

#### 功能描述

增加、修改和删除一个现有server的参数。现有server可以从pg\_foreign\_server系统表查询。

#### 注意事项

- 只有server的所有者或者被授予了server的ALTER权限的用户才可以执行ALTER SERVER命令，系统管理员默认拥有该权限。但要修改server的所有者，当前用户必须是该server的所有者或者系统管理员，且该用户是新所有者角色的成员。
- OPTIONS中的敏感字段（如password、secret\_access\_key）在使用多层引号时，语义和不带引号的场景是不同的，因此不会被识别为敏感字段进行脱敏。

#### 语法格式

- 修改外部服务的参数。

```
ALTER SERVER server_name [VERSION 'new_version']
[OPTIONS ({[ADD | SET | DROP] option ['value']} [, ...])];
```

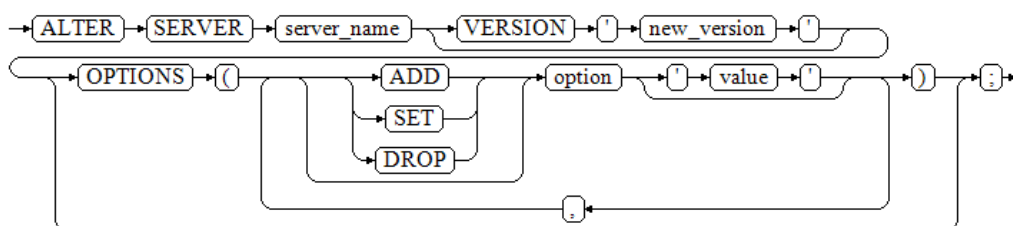

在OPTIONS选项里，ADD、SET和DROP指定要执行的操作，未指定时默认为ADD操作。option和value为对应操作的参数。

- 修改外部服务的所有者。

```
ALTER SERVER server_name
OWNER TO new_owner;
```

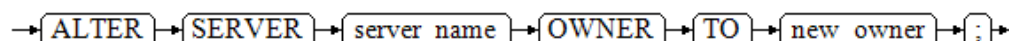

- 修改外部服务的名称。

```
ALTER SERVER server_name
RENAME TO new_name;
```

→ ALTER → SERVER → server\_name → RENAME → TO → new\_name → ; →

## 参数说明

- **server\_name**  
所修改的server的名称。
- **new\_version**  
修改后server的新版本名称。
- **OPTIONS**  
更改该服务器的选项。ADD、SET和 DROP指定要执行的动作。如果没有显式地指定操作，将会假定为ADD。选项名称必须唯一，名称和值也会使用该服务器的外部数据包装器库进行验证。  
修改server所支持的OPTIONS如下所示：
  - encrypt  
是否对数据进行加密，该参数仅支持在type为OBS时设置。默认值为off。  
取值范围：
    - on表示对数据进行加密。
    - off表示不对数据进行加密。
  - access\_key  
OBS访问协议对应的AK值（OBS云服务界面由用户获取）。该参数仅支持type为OBS时设置。
  - secret\_access\_key  
OBS访问协议对应的SK值（OBS云服务界面由用户获取）。该参数仅支持type为OBS时设置。
- **new\_owner**  
修改后server的新所有者。更改所有者，你必须是外部服务器的所有者并且也是新的所有者角色的直接或者间接成员，并且你必须对外部服务器的外部数据封装器有USAGE权限。
- **new\_name**  
修改后server的新名称。

## 示例

```
--创建my_server。
gaussdb=# CREATE SERVER my_server FOREIGN DATA WRAPPER log_fdw;

--修改外部服务的名称。
gaussdb=# ALTER SERVER my_server RENAME TO my_server_1;

--删除my_server_1。
gaussdb=# DROP SERVER my_server_1;
```

## 相关链接

[CREATE SERVER, DROP SERVER](#)

## 7.12.6.27 ALTER SESSION

### 功能描述

ALTER SESSION命令用于定义或修改对当前会话有影响的条件或参数。修改后的会话参数会一直保持，直到断开当前会话。

### 注意事项

- 如果执行SET TRANSACTION之前没有执行START TRANSACTION，则事务立即结束，命令无法显示效果。
- 可以用START TRANSACTION里面声明所需要的transaction\_mode(s)的方法来避免使用SET TRANSACTION。具体请参见：[START TRANSACTION](#)。

### 语法格式

- 设置会话的事务参数。

```
ALTER SESSION SET [SESSION CHARACTERISTICS AS] TRANSACTION
{ ISOLATION LEVEL { READ COMMITTED } | { READ ONLY | READ WRITE } } [, ...] ;
```

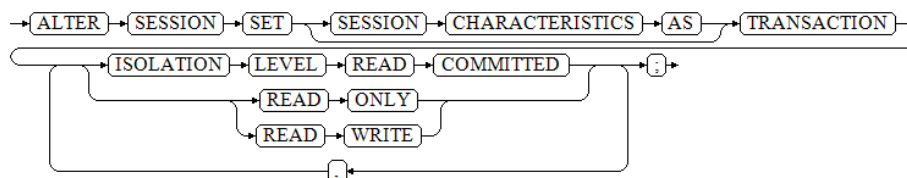

- 设置会话的其他运行时参数。

```
ALTER SESSION SET
{{config_parameter {{ TO | = } { value | DEFAULT } | FROM CURRENT }}
| CURRENT_SCHEMA [TO | =] { schema | DEFAULT }
| TIME ZONE time_zone
| SCHEMA 'schema'
| NAMES encoding_name
| ROLE role_name PASSWORD 'password'
| SESSION AUTHORIZATION { role_name PASSWORD 'password' | DEFAULT }
| XML OPTION { DOCUMENT | CONTENT }
};
```

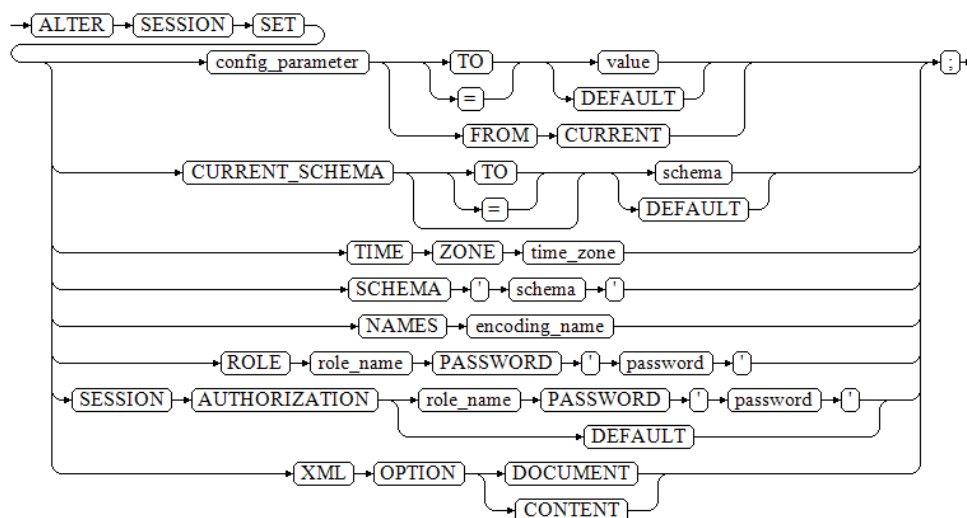

## 参数说明

- **config\_parameter**  
可设置的运行时参数的名称。可用的运行时参数可以使用SHOW ALL命令查看。
  - **value**  
config\_parameter的新值。可以声明为字符串常量、标识符、数字，或者逗号分隔的列表。DEFAULT用于把这些参数设置为它们的缺省值。
    - DEFAULT
    - OFF
    - RESET
    - 用户指定的值：需要满足修改参数的取值限制。
  - **FROM CURRENT**  
取当前会话中的值设置为configuration\_parameter的值。
- **CURRENT\_SCHEMA**  
**schema**  
CURRENT\_SCHEMA用于指定当前的模式。  
取值范围：已存在模式名称。如果模式名不存在，会导致CURRENT\_SCHEMA值为空。
- **TIME\_ZONE timezone**  
用于指定当前会话的本地时区。  
取值范围：有效的本地时区。该选项对应的运行时参数名称为TimeZone，DEFAULT缺省值为PRC。
- **SCHEMA schema**  
同CURRENT\_SCHEMA。此处的schema是个字符串。
- **NAMES encoding\_name**  
用于设置客户端的字符编码。等价于set client\_encoding to encoding\_name。  
取值范围：有效的字符编码。该选项对应的运行时参数名称为client\_encoding，默认编码为UTF8。
- **role\_name**  
取值范围：字符串。要符合[标识符命名规范](#)。
- **password**  
角色的密码。要求符合密码的命名规则。
- **SESSION AUTHORIZATION**  
当前会话的用户表示符。
- **XML OPTION { DOCUMENT | CONTENT }**  
用于设置XML的解析方式。  
取值范围：CONTENT（缺省）、DOCUMENT。

## 示例

- 设置会话的事务参数。  
示例中关键字ALTER SESSION可以省略。

```
--开启事务，设置事务级别。
gaussdb=# START TRANSACTION;
gaussdb=# ALTER SESSION SET TRANSACTION READ ONLY;
gaussdb=# END;
```

- 设置会话的其他运行时参数。

示例中关键字ALTER SESSION可以省略。

```
--创建模式ds。
gaussdb=# CREATE SCHEMA ds;

--设置模式搜索路径。
gaussdb=# SET SEARCH_PATH TO ds, public;

--设置日期时间风格为传统的POSTGRES风格（日在月前）。
gaussdb=# SET DATESTYLE TO postgres, dmy;

--设置当前会话的字符编码为UTF8。
gaussdb=# ALTER SESSION SET NAMES 'UTF8';

--设置时区为加州伯克利。
gaussdb=# SET TIME_ZONE 'PST8PDT';

--设置时区为意大利。
gaussdb=# SET TIME_ZONE 'Europe/Rome';

--设置当前模式。
gaussdb=# ALTER SESSION SET CURRENT_SCHEMA TO tpceds;

--设置XML OPTION为DOCUMENT。
gaussdb=# ALTER SESSION SET XML OPTION DOCUMENT;

--创建角色joe，并设置会话的角色为joe。
gaussdb=# CREATE ROLE joe WITH PASSWORD '*****';
gaussdb=# ALTER SESSION SET SESSION AUTHORIZATION joe PASSWORD '*****';

--切换到默认用户。
gaussdb=> ALTER SESSION SET SESSION AUTHORIZATION default;

--删除ds模式。
gaussdb=# DROP SCHEMA ds;

--删除joe。
gaussdb=# DROP ROLE joe;
```

## 相关链接

### SET

## 7.12.6.28 ALTER SYNONYM

### 功能描述

修改SYNONYM对象的属性。

### 注意事项

- 目前仅支持修改SYNONYM对象的所有者。
- 只有系统管理员有权限修改SYNONYM对象的所有者信息。当三权分立开关打开时，系统管理员默认没有权限修改SYNONYM对象的所有者。
- 新所有者必须具有SYNONYM对象所在模式的CREATE权限。
- 不支持修改PUBLIC同义词。

## 语法格式

```
ALTER SYNONYM synonym_name
OWNER TO new_owner;
```

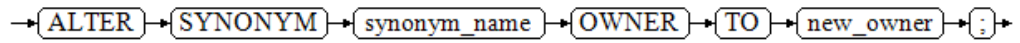

## 参数描述

- **synonym\_name**  
待修改的同义词名字，可以带模式名。  
取值范围：字符串，需要符合[标识符命名规范](#)。
- **new\_owner**  
同义词对象的新所有者。  
取值范围：字符串，有效的用户名。

## 示例

```
--创建系统管理员用户。
gaussdb=# CREATE USER sysadmin WITH SYSADMIN PASSWORD '*****';

--切换管理员用户。
gaussdb=# \c - sysadmin

--创建同义词t1。
gaussdb=# CREATE OR REPLACE SYNONYM t1 FOR ot.t1;

--创建新用户u1。
gaussdb=# CREATE USER u1 PASSWORD '*****';

--给新用户赋权限。
gaussdb=# GRANT ALL ON SCHEMA sysadmin TO u1;

--修改同义词t1的owner为u1。
gaussdb=# ALTER SYNONYM t1 OWNER TO u1;

--删除同义词t1。
gaussdb=# DROP SYNONYM t1;

--收回用户u1权限。
gaussdb=# REVOKE ALL ON SCHEMA sysadmin FROM u1;

--删除用户u1。
gaussdb=# DROP USER u1;

--切换到初始用户init_user，请使用真实的初始用户名称替换init_user。
gaussdb=# \c - init_user

--删除用户sysadmin。
gaussdb=# DROP USER sysadmin;
```

## 相关链接

[CREATE SYNONYM, DROP SYNONYM](#)

### 7.12.6.29 ALTER SYSTEM KILL SESSION

## 功能描述

ALTER SYSTEM KILL SESSION命令用于结束一个会话。

## 语法格式

```
ALTER SYSTEM KILL SESSION 'session_sid, serial' [IMMEDIATE];
```

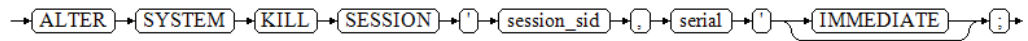

## 参数说明

- **session\_sid, serial**

会话的SID和SERIAL（格式请参考示例）。可通过pg\_stat\_activity系统表配合查询当前活跃线程（可见示例），但执行ALTER SYSTEM KILL SESSION命令时线程可能已结束。

取值范围：通过查看系统表dv\_sessions可查看所有会话的SID和SERIAL。

- **IMMEDIATE**

表明会话将在命令执行后立即结束。

## 示例

```
--开启两个会话，在第一个会话中建表并开启事务插入数据。
gaussdb=# CREATE TABLE tbl_test(id int);
gaussdb=# BEGIN;
gaussdb=# INSERT INTO tbl_test VALUES (1);

--在第二个会话中查询会话信息。state为“idle in transaction”表示事务等待提交。
gaussdb=# SELECT t1.datname,
 t1.username,
 t1.pid,
 t2.serial#,
 t1.state
FROM pg_stat_activity t1,
 dv_sessions t2
WHERE t1.query LIKE 'INSERT INTO tbl_test%'
 AND t1.sessionid = t2.sid;
 datname | username | pid | serial# | state
-----+-----+-----+-----+-----
 postgres | omm | 139802072635136 | 0 | idle in transaction
(1 row)

--结束会话，不带IMMEDIATE参数，将会强制结束会话，该会话中的事务也会被强制结束。
gaussdb=# ALTER SYSTEM KILL SESSION '139802072635136,0';
pg_terminate_backend

 t
(1 row)

--重新连接，查询表tbl_test的数据会发现事务被强制结束后数据回滚。
gaussdb=# SELECT * FROM tbl_test;
 id

(0 rows)

--删除表。
gaussdb=# DROP TABLE tbl_test;
```

### 7.12.6.30 ALTER TABLE

## 功能描述

修改表，包括修改表的定义、重命名表、重命名表中指定的列、重命名表的约束、设置表的所属模式、添加/更新多个列、打开/关闭行访问控制开关。

## 注意事项

- 基表为HASH分布时，若创建不包含基表分布键的主键或唯一索引，需要使用全局二级索引（指定BY GLOBAL INDEX字段），若创建包含基表分布键的主键或唯一索引，需要使用普通索引（不指定BY GLOBAL INDEX字段），单DN部署形式下，使用全局二级索引或者普通索引均可创建成功；当基表为除HASH分布以外的其他分布形式时，主键或唯一索引只能使用普通索引，即索引键必须包含基表分布键。
- 表的所有者、被授予了表ALTER权限的用户或被授予ALTER ANY TABLE权限的用户有权限执行ALTER TABLE命令，系统管理员默认拥有此权限。但要修改表的所有者或者修改表的模式，当前用户必须是该表的所有者或者系统管理员，且该用户是新所有者角色的成员。
- 不能修改分区表的TABLESPACE，但可以修改分区的TABLESPACE。
- 不支持修改存储参数ORIENTATION。
- SET SCHEMA操作不支持修改为系统内部模式，当前仅支持用户模式之间的修改。
- 不允许对表的分布列（distribute column）进行修改。
- 不支持对分区表的分区键字段改变和转换字符集。
- 不支持增加自增列，或者增加DEFAULT值中包含NEXTVAL()表达式的列。
- 不支持对外表、临时表开启行访问控制开关。
- 通过约束名删除PRIMARY KEY约束时，不会删除NOT NULL约束，如果有需要，请手动删除NOT NULL约束。
- 使用JDBC时，支持通过PreparedStatement对DEFAULT值进行参数化设置。
- 如果用ADD COLUMN增加一个字段，那么所有表中现有行都初始化为该字段的缺省值（如果没有声明DEFAULT子句，那么就是 NULL）。  
新增列没有声明DEFAULT值时，默认值为NULL，不会触发全表更新。  
新增列如果有DEFAULT值，必须符合以下所有要求，否则会带来全表更新开销，影响在线业务：
  1. 数据类型为以下类型中的一种：BOOL、BYTEA、SMALLINT、BIGINT、SMALLINT、INTEGER、NUMERIC、FLOAT、DOUBLE PRECISION、CHAR、VARCHAR、TEXT、TIMESTAMPTZ、TIMESTAMP、DATE、TIME、TIMETZ、INTERVAL；
  2. 新增列的DEFAULT值长度不超过128个字节；
  3. 新增列DEFAULT值不包含易变（volatile）函数；
  4. 新增列设置有DEFAULT值，且DEFAULT值不为NULL。如果不确定是否满足条件3，可以查询PG\_RPOC系统表中函数的provolatile属性是否为‘v’。
- 在为数据对象增加或者变更ILM策略的时候，如果追加了行级表达式，需要注意行表达式目前只支持白名单中列出的函数。具体白名单函数列表参考[行表达式函数白名单](#)。
- 表约束个数不能超过32767个。

## 语法规式

- 修改表的定义。

```
ALTER TABLE [IF EXISTS] { table_name [*] | ONLY table_name | ONLY (table_name) }
action [, ...];
```



```
ALTER TABLE [IF EXISTS] table_name
 ADD ({ column_name data_type [compress_mode] [COLLATE collation] [column_constraint
 [...] } } [, ...]);
ALTER TABLE [IF EXISTS] table_name
 MODIFY ({ column_name data_type | column_name [CONSTRAINT constraint_name] NOT NULL
 [ENABLE] | column_name [CONSTRAINT constraint_name] NULL } [, ...]);
ALTER TABLE [IF EXISTS] table_name
 RENAME [TO | AS | =] new_table_name;
RENAME { TABLE | TABLES } { table_name TO new_table_name } [, ...];
ALTER TABLE [IF EXISTS] { table_name [*] | ONLY table_name | ONLY (table_name) }
 RENAME [COLUMN] column_name TO new_column_name;
ALTER TABLE [IF EXISTS] { table_name [*] | ONLY table_name | ONLY (table_name) }
 RENAME CONSTRAINT constraint_name TO new_constraint_name;
ALTER TABLE [IF EXISTS] table_name
 SET SCHEMA new_schema;
ALTER TABLE [IF EXISTS] table_name GSIWAITALL;
```

其中具体表操作ACTION可以是以下子句之一:

```
column_clause
| ADD table_constraint [NOT VALID]
| ADD table_constraint_using_index
| VALIDATE CONSTRAINT constraint_name
| DROP CONSTRAINT [IF EXISTS] constraint_name [RESTRICT | CASCADE]
| DROP PRIMARY KEY
| CLUSTER ON index_name
| SET WITHOUT CLUSTER
| SET ({ storage_parameter = value } [, ...])
| RESET (storage_parameter [, ...])
| OWNER TO new_owner
| SET TABLESPACE new_tablespace
| SET { COMPRESS | NOCOMPRESS }
| TO { GROUP groupname | NODE (nodename [, ...]) }
| ADD NODE (nodename [, ...])
| DELETE NODE (nodename [, ...])
| UPDATE SLICE LIKE table_name
| DISABLE TRIGGER [trigger_name | ALL | USER]
| ENABLE TRIGGER [trigger_name | ALL | USER]
| ENABLE REPLICA TRIGGER trigger_name
| ENABLE ALWAYS TRIGGER trigger_name
| ENABLE ROW LEVEL SECURITY
| DISABLE ROW LEVEL SECURITY
| FORCE ROW LEVEL SECURITY
| NO FORCE ROW LEVEL SECURITY
| ENCRYPTION KEY ROTATION
| REPLICA IDENTITY { DEFAULT | USING INDEX index_name | FULL | NOTHING }
| AUTO_INCREMENT [=] value
| COMMENT [=] 'string'
| [[DEFAULT] CHARACTER SET | CHARSET [=] default_charset] [[DEFAULT] COLLATE [=]]
default_collation]
| CONVERT TO CHARACTER SET | CHARSET charset [COLLATE collation]
| ILM ADD POLICY ROW STORE { COMPRESS ADVANCED } { ROW } AFTER n { day | month | year }
OF { NO MODIFICATION } [ON (EXPR)]
| [MODIFY { PARTITION | SUBPARTITION }] ILM { ENABLE | DISABLE | DELETE } POLICY
policy_name
| [MODIFY { PARTITION | SUBPARTITION }] ILM { ENABLE_ALL | DISABLE_ALL | DELETE_ALL }
```

## 📖 说明

- **ADD table\_constraint [ NOT VALID ]**  
给表增加一个新的约束。
- **ADD table\_constraint\_using\_index**  
根据已有唯一索引为表增加主键约束或唯一约束。当指定索引为GSI时，将报错，需要使用BY GLOBAL INDEX语法添加GSI索引约束。
- **VALIDATE CONSTRAINT constraint\_name**  
验证一个使用NOT VALID选项创建的检查类约束，通过扫描全表来保证所有记录都符合约束条件。如果约束已标记为有效时，什么操作也不会发生。
- **DROP CONSTRAINT [ IF EXISTS ] constraint\_name [ RESTRICT | CASCADE ]**  
删除一个表上的约束。
- **DROP PRIMARY KEY**  
删除一个表上的主键约束。该语法仅在sql\_compatibility='MYSQL'时有效。
- **CLUSTER ON index\_name**  
为将来的CLUSTER（聚簇）操作选择默认索引。实际上并没有重新盘簇化处理该表。
- **SET WITHOUT CLUSTER**  
从表中删除最新使用的CLUSTER索引。这样会影响将来那些没有声明索引的CLUSTER（聚簇）操作。
- **SET ( {storage\_parameter = value} [, ... ] )**  
修改表的一个或多个存储参数。当table\_name为索引名时，ACTIVE\_PAGES表示索引的页面数量，可能比实际的物理文件页面少，可以用于优化器调优。目前只对Ustore的分区表LOCAL索引生效，且会被VACUUM、ANALYZE更新（包括AUTO VACUUM）。不建议用户手动设置该参数，该参数在分布式下无效。
- **RESET ( storage\_parameter [, ... ] )**  
重置表的一个或多个存储参数。与SET一样，根据参数的不同可能需要重写表才能获得想要的效果。
- **OWNER TO new\_owner**  
将表、序列、视图的属主改变成指定的用户。
- **SET TABLESPACE new\_tablespace**  
这种形式将表空间修改为指定的表空间并将相关的数据文件移动到新的表空间。但是表上的所有索引都不会被移动，索引可以通过ALTER INDEX语法的SET TABLESPACE选项来修改索引的表空间。
- **SET { COMPRESS | NOCOMPRESS }**  
修改表的压缩特性。表压缩特性的改变只会影响后续批量插入的数据的存储方式，对已有数据的存储毫无影响。也就是说，表压缩特性的修改会导致该表中同时存在着已压缩和未压缩的数据。行存表不支持压缩。
- **TO { GROUP groupname | NODE ( nodename [, ... ] ) }**  
此语法仅在扩展模式（GUC参数support\_extended\_features为on时）下可用。该模式谨慎打开，主要供内部扩容工具使用，一般用户不应使用该模式。该命令只会修改表分布节点的逻辑映射关系，并未真正在DN节点上迁移表的元数据和数据。
- **ADD NODE ( nodename [, ... ] )**  
此语法主要供内部扩容工具使用，一般用户不建议使用。
- **DELETE NODE ( nodename [, ... ] )**  
此语法主要供内部缩容工具使用，一般用户不建议使用。
- **UPDATE SLICE LIKE table\_name**  
此语法主要供内部扩缩容工具使用，一般用户不可以使用。
- **DISABLE TRIGGER [ trigger\_name | ALL | USER ]**

禁用trigger\_name所表示的单个触发器，或禁用所有触发器，或仅禁用用户触发器（此选项不包括内部生成的约束触发器，例如，可延迟唯一性和排除约束的约束触发器）。应谨慎使用此功能，因为如果不执行触发器，则无法保证原先期望的约束的完整性。

- | **ENABLE TRIGGER [ trigger\_name | ALL | USER ]**

启用trigger\_name所表示的单个触发器，或启用所有触发器，或仅启用用户触发器。

- | **ENABLE REPLICA TRIGGER trigger\_name**

触发器触发机制受配置变量session\_replication\_role的影响，当复制角色为“origin”（默认值）或“local”时，将触发简单启用的触发器。

配置为ENABLE REPLICA的触发器仅在会话处于“replica”模式时触发。

- | **ENABLE ALWAYS TRIGGER trigger\_name**

无论当前复制模式如何，配置为ENABLE ALWAYS的触发器都将触发。

- | **{ DISABLE | ENABLE } [ REPLICA | ALWAYS ] RULE**

配置属于表的重写规则，已禁用的规则对系统来说仍然是可见的，只是在查询重写期间不被应用。语义为关闭/启动规则。由于关系到视图的实现，ON SELECT规则不可禁用。配置为ENABLE REPLICA的规则将会仅在会话为“replica”模式时启动，而配置为ENABLE ALWAYS的触发器将总是会启动，不考虑当前复制模式。规则触发机制也受配置变量session\_replication\_role的影响，类似于上述触发器。

- | **{ DISABLE | ENABLE } ROW LEVEL SECURITY**

开启或关闭表的行访问控制开关。

当开启行访问控制开关时，如果未在该数据表定义相关行访问控制策略，数据表的行级访问将不受影响；如果关闭表的行访问控制开关，即使定义了行访问控制策略，数据表的行访问也不受影响。详细信息参见[CREATE ROW LEVEL SECURITY POLICY](#)章节。

- | **{ NO FORCE | FORCE } ROW LEVEL SECURITY**

强制开启或关闭表的行访问控制开关。

默认情况，表所有者不受行访问控制特性影响，但当强制开启表的行访问控制开关时，表的所有者（不包含系统管理员用户）会受影响。系统管理员可以绕过所有的行访问控制策略，不受影响。

- | **ENCRYPTION KEY ROTATION**

透明数据加密码钥轮转。

只有在数据库开启透明加密功能，并且表的enable\_tde选项为on时才可以进行表的数据加密码钥轮转。执行密钥轮转操作后，系统会自动向KMS申请创建新的密钥。密钥轮转后，使用旧密钥加密的数据仍使用旧密钥解密，新写入的数据使用新密钥加密。为保证加密数据安全，用户可根据加密表的新增数据量大小定期更新密钥，建议更新周期为两到三年。

- | **REPLICA IDENTITY { DEFAULT | USING INDEX index\_name | FULL | NOTHING }**

在逻辑复制场景下，指定该表的UPDATE和DELETE操作中旧元组的记录级别。

- DEFAULT记录主键的列的旧值，没有主键则不记录。
- USING INDEX记录命名索引覆盖的列的旧值，这些值必须是唯一的、不局部的、不可延迟的，并且仅包括标记为NOT NULL的列。
- FULL记录该行中所有列的旧值。
- NOTHING不记录有关旧行的信息。

在逻辑复制场景，解析该表的UPDATE和DELETE操作语句时，以此方法记录的信息组成解析出的旧元组。对于有主键表该选项可设置为DEFAULT或FULL。对于无主键表该选项需设置为FULL，否则解码时旧元组将解析为空。一般场景不建议设置为NOTHING，旧元组会始终解析为空。

针对ustore表，选项NOTHING无效，实际效果等同于FULL；DEFAULT没有主键时，记录该行所有列。

- | **AUTO\_INCREMENT [ = ] value**

设置自动增长列下一次的自增值。设置的值只有大于当前自增计数器时才会生效。

value必须是非负数，且不得大于 $2^{127}-1$ 。

此子句仅在参数sql\_compatibility='MYSQL'时生效。

- **[ [ DEFAULT ] CHARACTER SET | CHARSET [ = ] default\_charset ] [ [ DEFAULT ] COLLATE [ = ] default\_collation ]**  
修改表的默认字符集和默认字符序为指定的值。修改不会影响表中当前已经存在的列。
- **CONVERT TO CHARACTER SET | CHARSET charset [ COLLATE collation ]**  
修改表的默认字符集和默认字符序为指定的值，同时将表中的所有字符类型的字段的字符集和字符序设置为指定的值，并将字段里的数据转换为新字符集编码。
- **ILM ADD POLICY ROW STORE { COMPRESS ADVANCED } { ROW } AFTER n { day | month | year } OF { NO MODIFICATION } [ ON ( EXPR ) ]**  
在表上追加一个ILM策略，一个完整的ILM策略由两部分构成，ILM动作和ILM条件。ILM动作用于定义具体的数据压缩或移动行为，ILM条件用于定义数据满足什么条件时会触发ILM动作，ILM条件为行级条件，即ILM条件作用于堆表中的每一行，当前行一段时间内未发生修改时，会满足ILM条件，从而触发ILM动作。EXPR仅支持表字段及类型基础操作函数(to\_date,substr等)。
- **[ MODIFY { PARTITION | SUBPARTITION } ] ILM { ENABLE | DISABLE | DELETE } POLICY policy\_name**  
修改表的单个ILM策略，policy\_name是系统视图GS\_ADM\_ILMOBJECTS或GS\_MY\_ILMOBJECTS查询得到的POLICY\_NAME。
- **[ MODIFY { PARTITION | SUBPARTITION } ] ILM { ENABLE\_ALL | DISABLE\_ALL | DELETE\_ALL }**  
修改表的所有ILM策略。

- 其中列相关的操作column\_clause可以是以下子句之一：

```
ADD [COLUMN] [IF NOT EXISTS] column_name data_type [CHARACTER SET | CHARSET
charset] [compress_mode] [COLLATE collation] [column_constraint [...]]
| MODIFY column_name data_type
| MODIFY column_name [CONSTRAINT constraint_name] NOT NULL [ENABLE]
| MODIFY column_name [CONSTRAINT constraint_name] NULL
| MODIFY column_name data_type { [COMMENT 'string'] [...] } | AUTO_INCREMENT }
| MODIFY [COLUMN] column_name data_type [CHARACTER SET | CHARSET charset]
[[COLLATE collation] | [column_constraint]] [...]]
| CHANGE [COLUMN] column_name new_column_name data_type [CHARACTER SET |
CHARSET charset] [[COLLATE collation] | [column_constraint]] [...]]
| DROP [COLUMN] [IF EXISTS] column_name [RESTRICT | CASCADE]
| ALTER [COLUMN] column_name [SET DATA] TYPE data_type [COLLATE collation] [USING
expression]
| ALTER [COLUMN] column_name { SET DEFAULT expression | DROP DEFAULT }
| ALTER [COLUMN] column_name { SET | DROP } NOT NULL
| ALTER [COLUMN] column_name SET STATISTICS [PERCENT] integer
| ADD STATISTICS ((column_1_name, column_2_name [, ...]))
| DELETE STATISTICS ((column_1_name, column_2_name [, ...]))
| ALTER [COLUMN] column_name SET ({attribute_option = value} [, ...])
| ALTER [COLUMN] column_name RESET (attribute_option [, ...])
| ALTER [COLUMN] column_name SET STORAGE { PLAIN | EXTERNAL | EXTENDED | MAIN }
```

## 说明

- **ADD [ COLUMN ] [ IF NOT EXISTS ] column\_name data\_type [ CHARACTER SET | CHARSET [=] charset ] [ compress\_mode ] [ COLLATE collation ] [ column\_constraint [ ... ] ]**

向表中增加一个新的字段。用ADD COLUMN增加一个字段，所有表中现有行都初始化为该字段的缺省值（如果没有声明DEFAULT子句，值为NULL）。如果指定IF NOT EXISTS关键字，如果存在相同名称的列，返回NOTICE提示，告知列已存在。未指定IF NOT EXISTS关键字时，如果存在相同名称的列，返回ERROR报错。

- **ADD ( { column\_name data\_type [ compress\_mode ] } [, ...] )**

向表中增加多列。

- **MODIFY ( { column\_name data\_type | column\_name [ CONSTRAINT constraint\_name ] NOT NULL [ ENABLE ] | column\_name [ CONSTRAINT constraint\_name ] NULL } [, ...] )**

修改表已存在字段的数据类型。此命令会导致该字段的统计信息清空，建议在修改后重新收集该列的统计信息。

- **MODIFY column\_name data\_type { { [ COMMENT 'string' ] [ ... ] } | AUTO\_INCREMENT }**

- 修改表格已存在字段的定义，用新的定义替换字段的原定义，原字段上的索引、独立对象约束（例如：主键、唯一键、CHECK约束等）不会被删除。
- 此语法只能在MYSQL模式数据库下（即sql\_compatibility = 'MYSQL'）使用。
- 此语法不支持外表、修改加密字段。
- 不支持修改分区键字段的数据类型和排序规则，不支持修改规则引用的字段的数据类型和排序规则，不支持修改物化视图引用的字段的数据类型和排序规则。
- 被修改数据类型或排序规则的字段如果被一个生成列引用，那么这个生成列的数据将会重新生成。
- 被修改字段若被一些对象依赖（如：索引、独立对象约束、视图、触发器、行级访问控制策略等），修改字段过程中将会重建这些对象。若被修改后字段定义违反此类对象的约束，修改操作会失败，如：修改作为视图结果列的字段的数据类型。请修改字段前评估这类影响。
- HASH、LIST、RANGE分布场景下不支持修改分布列数据类型和其注释。
- 被修改字段若被一些对象调用（如：自定义函数、存储过程等），修改字段不会处理这些对象。修改字段后，这些对象有可能出现不可用的情况，请修改字段前评估这类影响。
- 此子句与上一子句中“MODIFY column\_name data\_type”部分语法相同，语义功能不同，当GUC参数b\_format\_behavior\_compat\_options含有‘enable\_modify\_column’选项时，将按照此子句功能处理。
- 此命令会导致该字段的统计信息清空，建议在修改后重新收集该列的统计信息。

- **MODIFY [ COLUMN ] column\_name data\_type [ CHARACTER SET | CHARSET charset ] [ COLLATE collation ] [ column\_constraint ] [ ... ]**

修改表已存在字段的定义，将用新定义替换字段原定义，原字段上的索引、独立对象约束（例如：主键、唯一键、CHECK约束等）不会被删除。

此语法只能在参数sql\_compatibility='MYSQL'时使用。不支持外表，不支持修改加密字段，不支持修改分区键字段的数据类型和排序规则，不支持修改规则引用的字段的数据类型和排序规则，不支持修改物化视图引用的字段的数据类型和排序规则。

被修改数据类型或排序规则的字段如果被一个生成列引用，这个生成列的数据将会重新生成。

被修改字段若被一些对象依赖（比如：索引、独立对象约束、视图、触发器、行级访问控制策略等），修改字段过程中将会重建这些对象。若被修改后字段定义

违反此类对象的约束，修改操作会失败，比如：修改作为视图结果列的字段的数据类型。请修改字段前评估这类影响。

被修改字段若被一些对象调用（比如：自定义函数、存储过程等），修改字段不会处理这些对象。修改字段完毕后，这些对象有可能出现不可用的情况，请修改字段前评估这类影响。

修改字段的字符集或字符序会将字段中的数据转换为新的字符集进行编码。

此子句与上一子句中“MODIFY column\_name data\_type”部分语法相同，语义功能不同，当GUC参数b\_format\_behavior\_compat\_options含有‘enable\_modify\_column’选项时，将按照此子句功能处理。

此命令会导致该字段的统计信息清空，建议在修改后重新收集该列的统计信息。

- **CHANGE [ COLUMN ] column\_name new\_column\_name data\_type [ CHARACTER SET | CHARSET charset ] [ COLLATE collation ] [ column\_constraint ] [ ... ]**

修改表已存在字段的名称和定义，字段新名称不能是已有字段的名称，将用新名称和定义替换字段原名称和定义原字段上的索引、独立对象约束（例如：主键、唯一键、CHECK约束）等不会被删除。

此语法只能在参数sql\_compatibility='MYSQL'时使用。不支持外表。不支持修改加密字段，不支持修改分区键字段的数据类型和排序规则，不支持修改规则引用的字段的数据类型和排序规则，不支持修改物化视图引用的字段的数据类型和排序规则。

被修改数据类型或排序规则的字段如果被一个生成列引用，这个生成列的数据将会重新生成。

被修改字段若被一些对象依赖（比如：索引、独立对象约束、视图、触发器、行级访问控制策略等），修改字段过程中将会重建这些对象。若被修改后字段定义违反此类对象的约束，修改操作会失败，比如：修改作为视图结果列的字段的数据类型。请修改字段前评估这类影响。

被修改字段若被一些对象调用（比如：自定义函数、存储过程等），修改字段不会处理这些对象。修改字段名称后，这些对象有可能出现不可用的情况，请修改字段前评估这类影响。

修改字段的字符集或字符序会将字段中的数据转换为新的字符集进行编码。

- **DROP [ COLUMN ] [ IF EXISTS ] column\_name [ RESTRICT | CASCADE ]**

从表中删除一个字段，和这个字段相关的索引和表约束也会被自动删除。如果任何表之外的对象依赖于这个字段，必须声明CASCADE，比如视图等。

DROP COLUMN命令并不是物理上把字段删除，而只是简单地把它标记为对SQL操作不可见。随后对该表的插入和更新将在该字段存储一个NULL。因此，删除一个字段是很快的，但是它不会立即释放表在磁盘上的空间，因为被删除了的字段占据的空间还没有回收。这些空间将在执行VACUUM时而得到回收。

- **ALTER [ COLUMN ] column\_name [ SET DATA ] TYPE data\_type [ COLLATE collation ] [ USING expression ]**

改变表字段的数据类型。该字段涉及的索引和简单的表约束将被自动地转换为使用新的字段类型，方法是重新分析最初提供的表达式。

当字段的原始数据类型和修改后的数据类型二进制兼容时，执行该语句不需要对整表进行重写，其他场景下会进行整表重写。原类型和目标类型是否二进制兼容可以在PG\_CAST系统表中查看，如果castmethod为‘b’则二进制兼容。例如源表中数据类型是text类型，如果转为int类型则会触发表重写，转为clob类型则不会触发表重写。如果表重写被触发，该表上被删除的空间也将被立刻回收。

此命令会导致该字段的统计信息清空，建议在修改后重新收集该列的统计信息。

- **ALTER [ COLUMN ] column\_name { SET DEFAULT expression | DROP DEFAULT }**

为一个字段设置或者删除缺省值。请注意缺省值只应用于随后的INSERT命令，它们不会修改表中已经存在的行。也可以为视图创建缺省，这个时候它们是在视图的ON INSERT规则应用之前插入到INSERT句中的。

- **ALTER [ COLUMN ] column\_name { SET | DROP } NOT NULL**

修改一个字段是否允许NULL值或者拒绝NULL值。如果表在字段中包含非NULL，则只能使用SET NOT NULL。

- **ALTER [ COLUMN ] column\_name SET STATISTICS [PERCENT] integer**  
为随后的ANALYZE操作设置针对每个字段的统计收集目标。目标的范围可以在0到10000之内设置。设置为-1时表示重新恢复到使用系统缺省的统计目标。
- **{ADD | DELETE} STATISTICS ((column\_1\_name, column\_2\_name [, ...]))**  
用于添加和删除多列统计信息声明（不实际进行多列统计信息收集），以便在后续进行全表或全库analyze时进行多列统计信息收集。每组多列统计信息最多支持32列。不支持添加/删除多列统计信息声明的表：系统表、外表。
- **ALTER [ COLUMN ] column\_name SET ( {attribute\_option = value} [, ... ] )**  
**ALTER [ COLUMN ] column\_name RESET ( attribute\_option [, ... ] )**  
设置/重置属性选项。  
目前，属性选项只定义了n\_distinct和n\_distinct\_inherited。n\_distinct影响表本身的统计值，而n\_distinct\_inherited影响表及其继承子表的统计。目前，只支持SET/RESET n\_distinct参数，禁止SET/RESET n\_distinct\_inherited参数。
- **ALTER [ COLUMN ] column\_name SET STORAGE { PLAIN | EXTERNAL | EXTENDED | MAIN }**  
为一个字段设置存储模式。这个设置控制这个字段是内联保存还是保存在一个附属的表里，以及数据是否要压缩。SET STORAGE本身并不改变表上的任何东西，只是设置将来的表操作时，建议使用的策略。

■ 其中列约束column\_constraint为：

```
[CONSTRAINT constraint_name]
{ NOT NULL |
 NULL |
 CHECK (expression) |
 DEFAULT default_expr |
 ON UPDATE update_expr |
 GENERATED ALWAYS AS (generation_expr) [STORED] |
 AUTO_INCREMENT |
 COMMENT 'string' |
 UNIQUE [KEY] index_parameters |
 PRIMARY KEY index_parameters |
 ENCRYPTED WITH (COLUMN_ENCRYPTION_KEY = column_encryption_key,
 ENCRYPTION_TYPE = encryption_type_value) |
 REFERENCES reftable [(refcolumn)] [MATCH FULL | MATCH PARTIAL | MATCH
 SIMPLE]
 [ON DELETE action] [ON UPDATE action] }
[DEFERRABLE | NOT DEFERRABLE | INITIALLY DEFERRED | INITIALLY IMMEDIATE]
```

○ 其中索引参数index\_parameters为：

```
[WITH ({storage_parameter = value} [, ...])]
[USING INDEX TABLESPACE tablespace_name]
```

○ 其中update\_expr为：

```
{ CURRENT_TIMESTAMP | LOCALTIMESTAMP | NOW() }
```

■ 其中列的压缩可选项compress\_mode为：

```
{ DELTA | PREFIX | DICTIONARY | NUMSTR | NOCOMPRESS }
```

- 其中根据已有唯一索引为表增加主键约束或唯一约束  
table\_constraint\_using\_index为：

```
[CONSTRAINT constraint_name]
{ UNIQUE | PRIMARY KEY } USING INDEX index_name
[DEFERRABLE | NOT DEFERRABLE | INITIALLY DEFERRED | INITIALLY IMMEDIATE]
```

- 其中表约束table\_constraint为：

```
[CONSTRAINT [constraint_name]]
{ CHECK (expression) |
 UNIQUE [idx_name] [USING method] ({ {column_name [(length)] | (expression) }
 [ASC | DESC] } [, ...]) index_parameters |
 PRIMARY KEY [USING method] ({column_name [ASC | DESC] } [, ...]) index_parameters
}
```

```
[DEFERRABLE | NOT DEFERRABLE | INITIALLY DEFERRED | INITIALLY IMMEDIATE]
{ [COMMENT 'string'] [...] }
```

其中索引参数index\_parameters为:

```
[WITH ({storage_parameter = value} [...])]
[USING INDEX TABLESPACE tablespace_name][BY GLOBAL INDEX]
```

### 说明

当index\_parameters指定BY GLOBAL INDEX时, 将使用全局二级索引建立约束。

- 重命名表。对名称的修改不会影响所存储的数据。

```
ALTER TABLE [IF EXISTS] table_name
RENAME [TO | AS | =] new_table_name;
```

### 说明

在MYSQL模式库中的5.7版本下指定 ( 即sql\_compatibility = 'MYSQL'、  
b\_format\_version='5.7'、b\_format\_dev\_version='s2' ) ,会出现以下特殊现象:

- 新表名对应字符串的开头为"#mysql50#", 且其后还有其他字符, "#mysql50#"将被忽略。
  - 如果新旧表名一致, 不会报错。
- 重命名表中指定的列。

```
ALTER TABLE [IF EXISTS] { table_name [*] | ONLY table_name | ONLY (table_name) }
RENAME [COLUMN] column_name TO new_column_name;
```

- 重命名表的约束。

```
ALTER TABLE [IF EXISTS] { table_name [*] | ONLY table_name | ONLY (table_name) }
RENAME CONSTRAINT constraint_name TO new_constraint_name;
```

- 设置表的所属模式。

```
ALTER TABLE [IF EXISTS] table_name
SET SCHEMA new_schema;
```

### 说明

- 这种形式把表移动到另外一个模式。相关的索引、约束都跟着移动。目前序列不支持改变schema。若该表拥有序列, 需要将序列删除, 重建, 或者取消拥有关系, 才能将表schema更改成功。
  - 要修改一个表的模式, 用户必须在新模式上拥有CREATE权限。要把该表添加为一个父表的新子表, 用户必须同时又是父表的所有者。要修改所有者, 用户还必须是新的所有角色的直接或间接成员, 并且该成员必须在该表的模式上有CREATE权限。这些限制规定了该用户不能做出了重建和删除表之外的事情。系统管理员可以以任何方式修改任意表的所有权限。
  - 除了RENAME和SET SCHEMA之外所有动作都可以捆绑在一个经过多次修改的列表中并行使用。比如, 可以在一个命令里增加几个字段或修改几个字段的类型。对于大表, 此种操作带来的效率提升更明显, 原因在于只需要对该大表做一次处理。
  - 增加一个CHECK或NOT NULL约束将会扫描该表, 以保证现有的行符合约束要求。
  - 用一个非空缺省值增加一个字段或者改变一个字段的现有类型会重写整个表。对于大表来说, 这个操作可能会花很长时间, 并且它还临时需要两倍的磁盘空间。
- 添加多个列。  
ALTER TABLE [ IF EXISTS ] table\_name  
ADD ( { column\_name data\_type [ compress\_mode ] [ COLLATE collation ] [ column\_constraint [ ... ] } [ , ... ] );
  - 更新多个列。  
ALTER TABLE [ IF EXISTS ] table\_name  
MODIFY ( { column\_name data\_type | column\_name [ CONSTRAINT constraint\_name ] NOT NULL [ ENABLE ] | column\_name [ CONSTRAINT constraint\_name ] NULL } [ , ... ] );
  - 等待执行该SQL时刻, 表上所有的DML事务提交。  
ALTER TABLE [ IF EXISTS ] table\_name GSIWAITALL;



## 📖 说明

此语法主要用于CREATE GLOBAL INDEX CONCURRENTLY功能内部调用，同步全局二级索引在线创建过程中的锁等待，用户不建议使用。

## 参数说明

- **IF EXISTS**

如果不存在相同名称的表，不会抛出一个错误，而会发出一个通知，告知表不存在。

- **table\_name [\*] | ONLY table\_name | ONLY ( table\_name )**

table\_name是需要修改的表名。

若声明了ONLY选项，则只有该表被更改。若未声明ONLY，该表及其所有子表都将会被更改。另外，可以在表名称后面显示地增加\*选项来指定包括子表，即表示所有后代表都被扫描，这是默认行为。

- **constraint\_name**

- 在DROP CONSTRAINT操作中表示要删除的现有约束的名称。
- 在ADD CONSTRAINT操作中表示新增的约束名称。

---

### 须知

对于新增约束，在MYSQL模式数据库下（即sql\_compatibility = 'MYSQL'）constraint\_name为可选项，在其他模式数据库下，必须加上constraint\_name。

- **index\_name**

索引名称。

---

### 须知

在ADD CONSTRAINT操作中：

- index\_name仅在MYSQL模式数据库下（即sql\_compatibility = 'MYSQL'）支持，其他模式数据库下不支持。
- 对于外键约束，constraint\_name和index\_name同时指定时，索引名为constraint\_name。
- 对于唯一键约束，constraint\_name和index\_name同时指定时，索引名为index\_name。

- **USING method**

指定创建索引的方法。

取值范围参考[参数说明](#)中的USING method。

### 须知

在ADD CONSTRAINT操作中：

- USING method仅在MYSQL模式数据库下（即sql\_compatibility = 'MYSQL'）支持，其他模式数据库下不支持。
- 在MYSQL模式下，未指定USING method时，对于ASTORE的存储方式，默认索引方法为btree；对于USTORE的存储方式，默认索引方法为ubtree。
- 当表的存储方式为USTORE时，SQL语句中约束指定为using btree，底层会自动将约束建立为using ubtree。

- **ASC | DESC**

ASC表示指定按升序排序（默认）。DESC指定按降序排序。

### 须知

在ADD CONSTRAINT中，ASC | DESC只在MYSQL模式数据库下（即sql\_compatibility = 'MYSQL'）支持，其他模式数据库不支持。

- **expression**

创建一个基于该表的一个或多个字段的表达式索引约束，必须写在圆括弧中。

### 须知

UNIQUE约束中的表达式索引只在MYSQL模式数据库下支持（即sql\_compatibility = 'MYSQL'），其他模式数据库不支持。

- **storage\_parameter**

表的存储参数的名称。

在线扩容新增的选项：

- **append\_mode**(枚举类型)

设置表上扩容方式为在线扩容，离线扩容，非扩容方式。在线扩容时允许对表进行部分的修改操作；离线扩容时，在扩容时不允许对表进行操作。

正在扩容表上需要新增数据要追加方式写入，便于记录增量数据。

- on: 标记表为在线扩容模式，在线扩容时，设置后后续数据以追加方式写入。
- off: 关闭扩容模式，设置后表上数据按正常方式写入，并且在pg\_class.reloptions中不显示在线扩容相关的选项。
- read\_only: 标记表为离线扩容。离线扩容时，不允许对表进行操作。
- end\_catchup: 最后一轮追增的写报错模式，写业务报错，读业务正常执行。

- **rel\_cn\_oid** (OID类型)

记录当前CN节点中表的OID，用于在DN节点上生成delete\_delta表。

当append\_mode=on时，必须同时指定rel\_cn\_oid。

这append\_mode, rel\_cn\_oid两个选项只在在线扩容工具中使用，不建议用户使用。

- exec\_step（整型）  
记录断点续传的步骤，记录在临时表的relOptions中。  
取值范围：[1,4]  
只支持数据重分布工具使用。
- create\_time（长整型）  
记录断点续传时临时表创建时间，记录在临时表的relOptions中。  
只支持数据重分布工具使用。
- wait\_clean\_cbi（字符串类型）  
标记当前全局索引中含有扩容bucket搬迁产生的残留tuple，扩容后会设置（wait\_clean\_cbi=y），在vacuum流程清理残留tuple后设置（wait\_clean\_cbi=n）。  
此选项只在扩容工具中使用，不建议用户使用。
- enable\_update\_distkey  
标记该表是否支持更新（UPDATE）分布列的操作。仅当表的该属性设置为on，且在约束条件下时，才支持更新（UPDATE）分布列的操作。否则，分布列不支持更新（UPDATE）操作。  
取值范围：on/off  
默认值：off

### 📖 说明

支持更新（UPDATE）分布列操作的约束如下：

- 仅当相应表属性enable\_update\_distkey设置为on时才支持更新分布列。
- 不支持将UPDATE语句下推DN执行，直接生成PGXC计划，不会根据更新分布列前后值而对计划做改变。
- 不支持带有行级UPDATE TRIGGER的表，否则会执行失败，报错进行提示。对行级INSERT/DELETE TRIGGER不生效，update statement级TRIGGER正常执行。
- 不支持并发更新同一行，先获取锁的执行，DN上后获取锁的按照GUC参数concurrent\_dml\_mode设置情况进行不同的行为（返回0或报错）。如果报错，则可能存在两种情况：（1）报错提示信息为update distribute column conflict。（2）当获取锁时间超过阈值时，报错提示信息为锁超时。
- 不支持带有全局二级索引（GSI）的表，否则会执行报错。
- 只支持HASH分布，不支持LIST/RANGE分布表，否则会执行报错。
- 不支持MERGE INTO和UPSERT更新分布列的行为，否则会执行报错。
- 不支持gtm\_free，否则会执行报错。
- 不支持UPDATE RETURNING，否则会执行报错。
- 不支持带有关联表的语句，否则会执行报错。
- 不支持UPDATE + LIMIT，否则会执行报错。

创建索引新增一个选项：

- parallel\_workers（int类型）  
表示创建索引时起的bgworker线程数量，例如2就表示将会起2个bgworker线程并发创建索引。  
取值范围：[0,32]，0表示关闭并行建索引。  
默认值：不设置该参数，表示未开启并行建索引功能。

复制表新增选项：

- primarynode ( bool类型 )

默认值：off

当primarynode=on时，将为复制表选择primary node，通常是pgxc\_class表nodeoids字段记录的第一个节点。当复制表执行IUD操作时，将先下发到primarynode节点执行，收到结果后再下发到其它DN。

- logical\_repl\_node ( 字符串类型 )

分布式复制表逻辑解码时，向CN返回逻辑日志的DN节点名。对于复制表，如用户不指定，则默认为当前表所在node group的第一个节点。对该选项进行RESET操作时，会重置为当前表的第一个节点。

取值范围：字符串。

默认值：非复制表默认为空，复制表默认为第一个节点名。

透明数据加密选项：

- enable\_tde ( bool类型 )

是否将表设置为加密表。本参数仅支持行存表、段页式表、hashbucket表、临时表和unlogged表。设置enable\_tde=on时，请确保已通过GUC参数enable\_tde开启透明加密功能，并通过GUC参数tde\_key\_info设置访问密钥服务的信息。在《特性指南》中“透明数据加密”章节可获取该参数的详细使用方法。

取值范围：on/off。

on：表示开启透明数据加密。

off：表示关闭透明数据加密。

#### 说明

- 从on切换为off后，插入或更新数据在写入旧页面时仍加密，写入切换后新生成的页面时会不加密。
- 从off切换为on后，插入或更新数据在写入旧页面时不加密，写入切换后新生成的页面时会自动加密。

即：加密开关切换后，生成的新数据页面加密状态与开关切换后状态保持一致，旧数据页面加密状态与开关切换前状态保持一致。建议用户在切换加密开关后，手动对表执行VACUUM FULL操作，使所有数据页面加密状态保持一致。

默认值：off

- encrypt\_algo ( string类型 )

指定加密表的加密算法。

取值范围：字符串，有效值为：AES\_128\_CTR，SM4\_CTR。

默认值：enable\_tde=on时，默认值为AES\_128\_CTR，否则默认值为空。

- hasuids ( bool类型 )

默认值：off

参数开启：更新表元组时，为元组分配表级唯一标识id。

- statistic\_granularity

记录该表在分析统计信息时的默认partition\_mode。partition\_mode说明请参见[ANALYZE | ANALYSE参数说明](#)。此参数对非分区表设置无效。

取值范围：请参见partition\_mode取值范围。

默认值：AUTO

- **new\_owner**  
表新拥有者的名称。
- **new\_tablespace**  
表所属新的表空间名称。
- **column\_name, column\_1\_name, column\_2\_name**  
现存的或新字段的名称。
- **data\_type**  
新字段的类型，或者现存字段的新类型。
- **compress\_mode**  
表字段的压缩可选项。该子句指定该字段优先使用的压缩算法。行存表不支持压缩。
- **charset**  
指定表字段的字符集。单独指定时会将字段的字符序设置为指定的字符集的默认字符序。  
仅在MySQL模式数据库下（即sql\_compatibility = 'MySQL'）支持该语法，其他模式数据库不支持。
- **collation**  
字段排序规则（字符序）名称。可选字段COLLATE指定了新字段的排序规则，如果省略，排序规则为新字段的默认类型。排序规则可以使用“select \* from pg\_collation”命令从pg\_collation系统表中查询，默认的排序规则为查询结果中以default开始的行。  
对于MySQL模式数据库下（即sql\_compatibility = 'MySQL'）还支持utf8mb4\_bin、utf8mb4\_general\_ci、utf8mb4\_unicode\_ci、binary、gbk\_chinese\_ci、gbk\_bin、gb18030\_chinese\_ci、gb18030\_bin字符序，部分说明请参见[表7-240](#)。

#### 说明

- 仅字符类型支持指定字符集。指定为binary字符集或字符序实际是将字符类型转化为对应的二进制类型，若类型映射不存在则报错。当前仅有TEXT类型转化为BLOB的映射。
  - 除binary字符集和字符序外，当前仅支持指定与数据库编码相同的字符集。
  - 字段字符集或字符序未显式指定时，若指定了表的默认字符集或字符序，字段字符集和字符序将从表上继承。若表的默认字符集或字符序不存在，当b\_format\_behavior\_compat\_options包含'default\_collation'时，字段的字符集和字符序将继承当前数据库的字符集及其对应的默认字符序。
  - 当修改的字符集或字符序对应的字符集与当前字段字符集不同时，会将字段中的数据转换为指定的字符集进行编码。
- **USING expression**  
USING子句声明如何从旧的字段值里计算新的字段值；如果省略，缺省从旧类型向新类型的赋值转换。如果从旧数据类型到新类型没有隐含或者赋值的转换，则必须提供一个USING子句。

## 📖 说明

ALTER TYPE的USING选项实际上可以声明涉及该行旧值的任何表达式，即它可以引用除了正在被转换的字段之外其他的字段。这样，就可以用ALTER TYPE语法做非常普遍性的转换。因为这个灵活性，USING表达式并没有作用于该字段的缺省值（如果有的话），结果可能不是缺省表达式要求的常量表达式。这就意味着如果从旧类型到新类型没有隐含或者赋值转换的话，即使存在USING子句，ALTER TYPE也可能无法把缺省值转换成新的类型。在这种情况下，应该用DROP DEFAULT先删除缺省，执行ALTER TYPE，然后使用SET DEFAULT增加一个合适的新缺省值。类似的考虑也适用于涉及该字段的索引和约束。

- **NOT NULL | NULL**

设置列是否允许空值。

- **ENABLE**

表示启动该约束，缺省时默认启用。

- **integer**

带符号的整数常值。当使用PERCENT时表示按照表数据的百分比收集统计信息，integer的取值范围为0-100。

- **attribute\_option**

属性选项。

- **PLAIN | EXTERNAL | EXTENDED | MAIN**

字段存储模式。

- PLAIN必需用于定长的数值（比如integer）并且是内联的、不压缩的。
- MAIN用于内联、可压缩的数据。
- EXTERNAL用于外部保存、不压缩的数据。使用EXTERNAL将令在text和bytea字段上的子字符串操作更快，但付出的代价是增加了存储空间。
- EXTENDED用于外部的压缩数据，EXTENDED是大多数支持非PLAIN存储的数据的缺省。

- **CHECK ( expression )**

每次将要插入的新行或者将要被更新的行必须使表达式结果为真才能成功，否则会抛出一个异常并且不会修改数据库。

声明为字段约束的检查约束应该只引用该字段的数值，而在表约束里出现的表达式可以引用多个字段。

目前，CHECK表达式不能包含子查询也不能引用除当前行字段之外的变量。

- **DEFAULT default\_expr**

给字段指定缺省值。

缺省表达式的数据类型必须和字段类型匹配。

缺省表达式将被用于任何未声明该字段数值的插入操作。如果没有指定缺省值则缺省值为NULL。

- **ON UPDATE update\_expr**

ON UPDATE子句为字段的一种属性约束。

当对表中某元组执行UPDATE操作时，若更新字段的新值和表中旧值不相同，则表中该元组上具有该属性且不在更新字段内的字段值自动更新为当前时间戳；若更新字段的新值和表中旧值相同，则表中该元组上具有该属性且不在更新字段内的字段值不变，保持原有值；若具有该属性的字段在更新字段内，则对应这些字段值直接按指定更新的值更新。

## 📖 说明

- 该属性仅支持在MySQL模式数据库中的5.7版本下指定（即sql\_compatibility = 'MYSQL'、b\_format\_version='5.7'、b\_format\_dev\_version='s1'）。
  - 语法上update\_expr支持CURRENT\_TIMESTAMP、LOCALTIMESTAMP、NOW()三种关键字，也支持关键字带括号指定或不指定精度。例如：ON UPDATE CURRENT\_TIMESTAMP()、ON UPDATE CURRENT\_TIMESTAMP(5)、ON UPDATE LOCALTIMESTAMP()、ON UPDATE LOCALTIMESTAMP(6)等。不带括号或空括号时精度为0，其中NOW关键字不支持不带括号。三种关键字互为同义词，属性效果相同。
  - 该属性仅支持在如下类型的列上指定：timestamp、datetime、date、time without time zone、smalldatetime、abstime。
  - CREATE TABLE AS语法不会继承该列属性。
  - CREATE TABLE LIKE语法可通过INCLUDING UPDATE或EXCLUDING UPDATE来选择继承或排除该约束。LIKE语法继承自PostgreSQL的LIKE语法，目前不支持复制旧表的ilm策略信息。
  - 该属性指定的精度和对应列上类型指定的精度可以不一致，通过该属性更新字段值后显示结果按最小精度显示。例如：ALTER TABLE t1 ADD col1 timestamp(6) ON UPDATE CURRENT\_TIMESTAMP(3)；若UPDATE语法触发该属性生效，则本次更新后col1字段值小数位显示3位。
  - 该属性和生成列约束不能同时指定同一列。
  - 分区表中的分区键不支持指定该属性。
  - 分布式场景中，分布列和主键不支持指定该属性。
- **AUTO\_INCREMENT**  
指定列为自动增长列。  
详见：[•AUTO\\_INCREMENT](#)。
  - **COLUMN\_ENCRYPTION\_KEY = column\_encryption\_key**  
为ENCRYPTED WITH约束中列加密密钥的名称。  
取值范围：字符串，要符合[标识符命名规范](#)。
  - **ENCRYPTION\_TYPE = encryption\_type\_value**  
为ENCRYPTED WITH约束中的加密类型，encryption\_type\_value的值为 [ DETERMINISTIC | RANDOMIZED ]。
  - **COMMENT [ = ] 'string'**
    - COMMENT [ = ] 'string'子句表示给表添加注释。
    - 在column\_constraint中的COMMENT 'string' 表示给列添加注释。
    - 在table\_constraint中的COMMENT 'string' 表示给主键和唯一键对应的索引添加注释。具体请参见：[•COMMENT \[ = \] 'string'](#)。
  - **UNIQUE [KEY] index\_parameters**  
UNIQUE约束表示表里的一个或多个字段的组合必须在全表范围内唯一。  
对于唯一约束，NULL被认为是互不相等的。  
UNIQUE KEY只能在在MySQL模式数据库下（即sql\_compatibility = 'MYSQL'）支持使用，与UNIQUE语义相同。
  - **UNIQUE [ index\_name ][ USING method ] ( { {column\_name [ ( length ) ] | ( expression ) } [ ASC | DESC ] }, ... ) index\_parameters**  
UNIQUE约束表示表里的一个或多个字段的组合必须在全表范围内唯一。  
column\_name (length)是前缀键，具体请参见[•column\\_name \( length \)](#)。

对于唯一约束，NULL被认为是互不相等的。

---

#### 须知

- index\_name仅在MYSQL模式数据库下（即sql\_compatibility = 'MYSQL'）支持，其他模式数据库下不支持。
- 对于唯一键约束，constraint\_name和index\_name同时指定时，索引名为index\_name。

- 
- **PRIMARY KEY index\_parameters**

**PRIMARY KEY [ USING method ] ( { column\_name [ ASC | DESC ] } [ , ... ] ) index\_parameters**

主键约束表明表中的一个或者一些字段只能包含唯一（不重复）的非NULL值。

- **USING method**

指定创建索引的方法。

取值范围请参见[参数说明](#)中的USING method。

---

#### 须知

- USING method仅在MYSQL模式数据库下（即sql\_compatibility = 'MYSQL'）支持，其他模式数据库下不支持。
- 在MYSQL模式数据库下，未指定USING method时，对于ASTORE的存储方式，默认索引方法为btree；对于USTORE的存储方式，默认索引方法为ubtree。
- 对于默认建立全局二级索引的约束，由于全局二级索引底层使用ubtree存储，即使用户指定存储方式为btree，底层也会建立为ubtree。
- 当表的存储方式为USTORE时，SQL语句中约束指定为using btree，底层会自动将约束建立为using ubtree。

- 
- **ASC | DESC**

ASC表示指定按升序排序（默认）。DESC指定按降序排序。

---

#### 须知

ASC | DESC只在MYSQL模式数据库下（即sql\_compatibility = 'MYSQL'）支持，其他模式数据库不支持。

- 
- **expression**

创建一个基于该表的一个或多个字段的表达式索引约束，必须写在圆括弧中。

---

#### 须知

UNIQUE约束中的表达式索引只在MYSQL模式数据库下支持（即sql\_compatibility = 'MYSQL'），其他模式数据库不支持。

---



- **DEFERRABLE | NOT DEFERRABLE | INITIALLY DEFERRED | INITIALLY IMMEDIATE**  
设置该约束是否可推迟。
  - DEFERRABLE: 可以推迟到事务结尾使用SET CONSTRAINTS命令检查。
  - NOT DEFERRABLE: 在每条命令之后马上检查。
  - INITIALLY IMMEDIATE: 在每条语句之后就立即检查它。
  - INITIALLY DEFERRED: 只有在事务结尾才检查它。
- **WITH ( {storage\_parameter = value} [, ... ] )**  
为表或索引指定一个可选的存储参数。
- **tablespace\_name**  
索引所在表空间的名称。
- **COMPRESS|NOCOMPRESS**
  - NOCOMPRESS: 如果指定关键字NOCOMPRESS则不会修改表的现有压缩特性。
  - COMPRESS: 如果指定COMPRESS关键字, 则对该表进行批量插入元组时触发该特性。行存表不支持压缩。
- **new\_table\_name**  
修改后新的表名称。
- **new\_column\_name**  
表中指定列修改后新的列名称。
- **new\_constraint\_name**  
修改后表约束的新名称。
- **new\_schema**  
修改后新的模式名称。
- **CASCADE**  
级联删除依赖于被依赖字段或者约束的对象（比如引用该字段的视图）。
- **RESTRICT**  
如果该列被其他字段或者约束引用, 则拒绝删除该列。RESTRICT为CASCADE的缺省选项, 如果未指定则为RESTRICT。语句示例如下:  

```
ALTER TABLE table_name [DROP [column] col_name [CASCADE | RESTRICT]];
```

其中: table\_name表示表名, col\_name表示列名。
- **schema\_name**  
表所在的模式名称。
- **IF NOT EXISTS**  
如果指定IF NOT EXISTS, 如果存在相同名称的列, 返回NOTICE提示, 告知列已存在。未指定IF NOT EXISTS时, 如果存在相同名称的列, 返回ERROR报错。
- **[DEFAULT] CHARACTER SET | CHARSET [=] default\_charset**  
修改表的默认字符集。单独指定时会将表的默认字符序设置为指定的字符集的默认字符序。  
仅在MYSQL模式数据库下（即sql\_compatibility = 'MYSQL'）支持该语法。
- **[DEFAULT] COLLATE [=] default\_collation**  
修改表的默认字符序。单独指定时会将表的默认字符集设置为指定的字符序对应的字符集。

仅在MYSQL模式数据库下（即`sql_compatibility = 'MYSQL'`）支持该语法。字符序请参见[表7-240](#)。

### 📖 说明

表的字符集或字符序未显式指定时，若指定了模式的默认字符集或字符序，表字符集和字符序将从模式上继承。若模式的默认字符集或字符序不存在，当`b_format_behavior_compat_options`包含‘`default_collation`’时，表的字符集和字符序将继承当前数据库的字符集及其对应的默认字符序。

## 修改表示例

- **重命名表。**

```
gaussdb=# CREATE TABLE aa(c1 int, c2 int);
gaussdb=# ALTER TABLE IF EXISTS aa RENAME TO test_alt1;
```

- **修改表所属模式。**

```
--创建模式test_schema。
gaussdb=# CREATE SCHEMA test_schema;

--把表test_alt1的所属模式修改为test_schema。
gaussdb=# ALTER TABLE test_alt1 SET SCHEMA test_schema;

--查询表信息。
gaussdb=# SELECT schemaname,tablename FROM pg_tables WHERE tablename = 'test_alt1';
schemaname | tablename
-----+-----
test_schema | test_alt1
(1 row)
```

- **修改表的所有者。**

```
--创建用户test_user。
gaussdb=# CREATE USER test_user PASSWORD '*****';

--修改test_alt1表的所有者为test_user。
gaussdb=# ALTER TABLE IF EXISTS test_schema.test_alt1 OWNER TO test_user;

--查看。
gaussdb=# SELECT tablename, schemaname, tableowner FROM pg_tables WHERE tablename =
'test_alt1';
tablename | schemaname | tableowner
-----+-----+-----
test_alt1 | test_schema | test_user
(1 row)
```

- **修改表的表空间。**

```
--创建表空间tbs_data1。
gaussdb=# CREATE TABLESPACE tbs_data1 RELATIVE LOCATION 'tablespace1/tbs_data1';

--修改test_alt1表的空间为tbs_data1。
gaussdb=# ALTER TABLE test_schema.test_alt1 SET TABLESPACE tbs_data1;

--查看。
gaussdb=# SELECT tablename, tablespace FROM pg_tables WHERE tablename = 'test_alt1';
tablename | tablespace
-----+-----
test_alt1 | tbs_data1
(1 row)

--删除。
gaussdb=# DROP TABLE test_schema.test_alt1;
gaussdb=# DROP TABLESPACE tbs_data1;
gaussdb=# DROP SCHEMA test_schema;
gaussdb=# DROP USER test_user;
```

## 修改列示例

- **修改列名。**

```
--建表。
gaussdb=# CREATE TABLE test_alt2(c1 INT,c2 INT);

--修改列名。
gaussdb=# ALTER TABLE test_alt2 RENAME c1 TO id;
gaussdb=# ALTER TABLE test_alt2 RENAME COLUMN c2 to areaid;

--查看。
gaussdb=# \d test_alt2
 Table "public.test_alt2"
 Column | Type | Modifiers
-----+-----+-----
 id | integer |
 areaid | integer |
```

- **增加列。**

```
--表test_alt2增加列。
gaussdb=# ALTER TABLE IF EXISTS test_alt2 ADD COLUMN name VARCHAR(20);

--查看。
gaussdb=# \d test_alt2
 Table "public.test_alt2"
 Column | Type | Modifiers
-----+-----+-----
 id | integer |
 areaid | integer |
 name | character varying(20) |
```

- **增加自增列。**

```
--表local_autoinc增加AUTO_INCREMENT自增列（根据实际情况修改DATANODE名字，SELECT
node_name FROM pgxc_node WHERE node_type = 'D'；）。
gaussdb=# CREATE TABLE local_autoinc(col1 int)
DISTRIBUTE BY LIST(col1)(
 SLICE s1 VALUES (1) DATANODE datanode1,
 SLICE s2 VALUES (2) DATANODE datanode2
);
--数据分布到DN1上。
gaussdb=# INSERT INTO local_autoinc(col1) VALUES(1);

--添加一个本地自增列，每个DN从1开始自增。
gaussdb=# ALTER TABLE local_autoinc ADD COLUMN col int AUTO_INCREMENT;
gaussdb=# SELECT col,col1 FROM local_autoinc ORDER BY 2,1;
 col | col1
-----+-----
 1 | 1
(1 row)

--将所有DN的下一个自增值设为10。
gaussdb=# ALTER TABLE local_autoinc AUTO_INCREMENT = 10;

--数据分布到DN1上，NULL触发自增，自增值为10。
gaussdb=# INSERT INTO local_autoinc(col, col1) VALUES(NULL,1);

--数据分布到DN2上，0触发自增，自增值为10。
gaussdb=# INSERT INTO local_autoinc(col, col1) VALUES(0,2);
gaussdb=# SELECT col,col1 FROM local_autoinc ORDER BY 2,1;
 col | col1
-----+-----
 1 | 1
 10 | 1
 10 | 2
(3 rows)
```

- **修改列的数据类型。**

```
--修改test_alt2表中name字段的类型。
gaussdb=# ALTER TABLE test_alt2 MODIFY name VARCHAR(50);
```

```
--查看。
gaussdb=# \d test_alt2
 Table "public.test_alt2"
 Column | Type | Modifiers
-----+-----+-----
 id | integer |
 areaid | integer |
 name | character varying(50) |
--修改test_alt2表中name字段的类型。
gaussdb=# ALTER TABLE test_alt2 ALTER COLUMN name TYPE VARCHAR(25);

--查看。
gaussdb=# \d test_alt2
 Table "public.test_alt2"
 Column | Type | Modifiers
-----+-----+-----
 id | integer |
 areaid | integer |
 name | character varying(25) |
```

- **删除列。**

```
--删除test_alt2中areaid字段。
gaussdb=# ALTER TABLE test_alt2 DROP COLUMN areaid;
```

```
--查看。
gaussdb=# \d test_alt2
 Table "public.test_alt2"
 Column | Type | Modifiers
-----+-----+-----
 id | integer |
 name | character varying(25) |
```

- **修改列的存储模式。**

```
--查看表详细信息。
gaussdb=# \d+ test_alt2
 Table "public.test_alt2"
 Column | Type | Modifiers | Storage | Stats target | Description
-----+-----+-----+-----+-----+-----
 id | integer | | plain | |
 name | character varying(25) | | extended | |
Has OIDs: no
Distribute By: HASH(id)
Location Nodes: ALL DATANODES
Options: orientation=row, compression=no

--修改test_alt2表中name字段的存储模式。
gaussdb=# ALTER TABLE test_alt2 ALTER COLUMN name SET STORAGE PLAIN;
```

```
--查看。
gaussdb=# \d+ test_alt2
 Table "public.test_alt2"
 Column | Type | Modifiers | Storage | Stats target | Description
-----+-----+-----+-----+-----+-----
 id | integer | | plain | |
 name | character varying(25) | | plain | |
Has OIDs: no
Distribute By: HASH(id)
Location Nodes: ALL DATANODES
Options: orientation=row, compression=no
```

```
--删除。
gaussdb=# DROP TABLE test_alt2;
```

## 修改约束示例

- **为列添加非空约束。**

```
--建表。
gaussdb=# CREATE TABLE test_alt3(pid INT, areaid CHAR(5), name VARCHAR(20));
```

```
--为pid添加非空约束。
gaussdb=# ALTER TABLE test_alt3 MODIFY pid NOT NULL;
```

```
--查看。
gaussdb=# \d test_alt3
Table "public.test_alt3"
Column | Type | Modifiers
-----+-----+-----
pid | integer | not null
areaid | character(5) |
name | character varying(20) |
```

- **取消列的非空约束。**

```
gaussdb=# ALTER TABLE test_alt3 MODIFY pid NULL;
```

```
--查看。
gaussdb=# \d test_alt3
Table "public.test_alt3"
Column | Type | Modifiers
-----+-----+-----
pid | integer |
areaid | character(5) |
name | character varying(20) |
```

- **修改字段默认值。**

```
--修改test_alt3表中id的默认值。
```

```
gaussdb=# ALTER TABLE test_alt3 ALTER COLUMN areaid SET DEFAULT '00000';
```

```
--查看。
gaussdb=# \d test_alt3
Table "public.test_alt3"
Column | Type | Modifiers
-----+-----+-----
pid | integer |
areaid | character(5) | default '00000'::bpchar
name | character varying(20) |
```

```
--删除id的默认值。
```

```
gaussdb=# ALTER TABLE test_alt3 ALTER COLUMN areaid DROP DEFAULT;
```

```
--查看。
gaussdb=# \d test_alt3
Table "public.test_alt3"
Column | Type | Modifiers
-----+-----+-----
pid | integer |
areaid | character(5) |
name | character varying(20) |
```

- **添加表级约束。**

- **直接添加约束。**

```
--给表添加主键约束。
```

```
gaussdb=# ALTER TABLE test_alt3 ADD CONSTRAINT pk_test3_pid PRIMARY KEY (pid);
```

```
--查看。
gaussdb=# \d test_alt3
Table "public.test_alt3"
Column | Type | Modifiers
-----+-----+-----
pid | integer | not null
areaid | character(5) |
name | character varying(20) |
Indexes:
"pk_test3_pid" PRIMARY KEY, btree (pid) TABLESPACE pg_default
```

- **先创建索引然后再添加约束。**

```
--建表。
```

```
gaussdb=# CREATE TABLE test_alt4(c1 INT, c2 INT);
```

```
--建索引。
```

```
gaussdb=# CREATE UNIQUE INDEX pk_test4_c1 ON test_alt4(c1);
```

```
--添加约束时关联已经创建的索引。
gaussdb=# ALTER TABLE test_alt4 ADD CONSTRAINT pk_test4_c1 PRIMARY KEY USING INDEX
pk_test4_c1;

--查看。
gaussdb=# \d test_alt4
Table "public.test_alt4"
Column | Type | Modifiers
-----+-----+-----
c1 | integer | not null
c2 | integer |
Indexes:
"pk_test4_c1" PRIMARY KEY, btree (c1) TABLESPACE pg_default

--删除。
gaussdb=# DROP TABLE test_alt4;
```

- **删除表级约束。**

```
--删除约束。
gaussdb=# ALTER TABLE test_alt3 DROP CONSTRAINT IF EXISTS pk_test3_pid;

--查看。
gaussdb=# \d test_alt3
Table "public.test_alt3"
Column | Type | Modifiers
-----+-----+-----
pid | integer | not null
areaid | character(5) |
name | character varying(20) |

--删除。
gaussdb=# DROP TABLE test_alt3;

--删除主键约束（该语法仅在MYSQL兼容模式下支持）。
gaussdb=# CREATE TABLE test_drop_primary_key(c1 INT PRIMARY KEY);
gaussdb=# \d test_drop_primary_key
Table "public.test_drop_primary_key"
Column | Type | Modifiers
-----+-----+-----
c1 | integer | not null
Indexes:
"test_drop_primary_key_pkey" PRIMARY KEY, btree (c1) TABLESPACE pg_default

gaussdb=# ALTER TABLE test_drop_primary_key DROP PRIMARY KEY;
gaussdb=# \d test_drop_primary_key
Table "public.test_drop_primary_key"
Column | Type | Modifiers
-----+-----+-----
c1 | integer | not null
```

## 相关链接

[CREATE TABLE, DROP TABLE](#)

### 7.12.6.31 ALTER TABLE PARTITION

#### 功能描述

修改表分区，包括增加/删除分区、切割/合并分区、清空分区、移动分区表空间、交换分区、重命名分区，以及修改分区属性等。

#### 注意事项

- 只有分区表的所有者或者被授予了分区表ALTER权限的用户有权限执行ALTER TABLE PARTITION命令，当三权分立开关关闭时，系统管理员默认拥有此权限。

- 添加分区的表空间不能是PG\_GLOBAL。
- 添加分区的名称不能与该分区表已有分区的名称相同。
- 添加分区的分区键值要和分区表的分区键类型一致。
- 若添加RANGE分区，添加分区键值要大于分区表中最后一个范围分区的上边界。
- 若添加LIST分区，添加分区键值不能与现有分区键值重复。
- 不支持添加哈希分区。
- 如果目标分区表中已有分区数达到了最大值1048575，则不能继续添加分区。
- 当分区表只有一个分区时，不能删除该分区。
- 选择分区使用PARTITION FOR()，括号里指定值个数应该与定义分区时使用的列个数相同，并且一一对应。
- Value分区表不支持Alter Partition操作。
- 哈希分区表不支持切割分区，不支持合并分区，不支持添加/删除分区。
- 删除、切割、合并、清空、交换分区操作会使Global索引失效，可以申明UPDATE GLOBAL INDEX子句同步更新索引。
- 如果删除、切割、合并、清空、交换分区操作不申明UPDATE GLOBAL INDEX子句，并发的DML业务有可能因为索引不可用而报错。
- 删除、切割、合并、清空、交换分区操作会使分区表上的全局二级索引失效，对于交换分区，同时也会失效普通表上的所有全局二级索引，可以申明UPDATE DISTRIBUTED GLOBAL INDEX子句同步更新索引。
- 如果删除、切割、合并、清空、交换分区操作不申明UPDATE DISTRIBUTED GLOBAL INDEX子句，并发的DML业务有可能因为索引不可用而报错。
- 若设置参数enable\_gpi\_auto\_update为on，即使不申明UPDATE GLOBAL INDEX子句，也会自动更新Global索引。
- 在为数据对象增加或者变更ILM策略的时候，如果追加了行级表达式，需要注意行表达式目前只支持白名单中列出的函数。具体白名单函数列表参考[行表达式函数白名单](#)。

## 语法格式

修改分区表分区包括修改表分区主语法、修改表分区名称的语法和重置分区ID的语法。

- **修改表分区主语法。**  

```
ALTER TABLE [IF EXISTS] { table_name [*] | ONLY table_name | ONLY (table_name) }
action [, ...];
```

其中action统指如下分区维护子语法。当存在多个分区维护子句时，保证了分区的连续性，无论这些子句的排序如何，GaussDB总会先执行DROP PARTITION再执行ADD PARTITION操作，最后顺序执行其它分区维护操作。

```
move_clause |
exchange_clause |
row_clause |
merge_clause |
modify_clause |
split_clause |
add_clause |
drop_clause |
truncate_clause |
ilm_clause
```

- **move\_clause子语法用于移动分区到新的表空间。**  

```
MOVE PARTITION { partion_name | FOR (partition_value [, ...]) } TABLESPACE tablespacename
```

- exchange\_clause子语法用于把普通表的数据迁移到指定的分区。  

```
EXCHANGE PARTITION { (partition_name) | partition_name | FOR (partition_value [, ...]) }
WITH TABLE { [ONLY] ordinary_table_name | ordinary_table_name * | ONLY
(ordinary_table_name) }
[{ WITH | WITHOUT } VALIDATION] [VERBOSE] [UPDATE GLOBAL INDEX] [UPDATE
DISTRIBUTED GLOBAL INDEX | NO UPDATE DISTRIBUTED GLOBAL INDEX]
```

进行交换的普通表和分区必须满足如下条件：

- 普通表和分区的列数相同，对应列的信息严格一致，包括：列名、列的数据类型、列约束、列的Collation信息、列的存储参数、列的压缩信息等。
- 普通表和分区的表压缩信息严格一致。
- 普通表和分区的分布列信息严格一致。
- 普通表索引和分区Local索引个数相同，且对应索引的信息严格一致。
- 普通表和分区的表约束个数相同，且对应表约束的信息严格一致。
- 普通表不可以是临时表，分区表只能是范围分区表，列表分区表，哈希分区表或间隔分区表。
- 在内置安全策略开关开启的情况下，普通表和分区表上不可以有动态数据脱敏，行访问控制约束。

### 须知

- 完成交换后，普通表和分区的数据被置换，同时普通表和分区的表空间信息被置换。此时，普通表和分区的统计信息变得不可靠，需要对普通表和分区重新执行analyze。
- 由于非分区键不能建立本地唯一索引，只能建立全局唯一索引，所以如果普通表含有唯一索引时，可能会导致无法交换数据。  
 如果需要进行数据交换操作，可以通过创建中间表的方式，先将分区数据插入到中间表，truncate分区，普通表数据插入分区表，drop普通表，重命名中间表的方式完成数据交换操作。
- 对于普通表和分区表都是Ustore的场景，如果普通表的Ubtrees索引类型（RCR或者PCR，默认为RCR）和分区表本地的Ubtrees索引类型（RCR或PCR，默认为RCR）不一致，会导致无法完成数据交换的操作。
- 如果在普通表/分区表上进行了DROP COLUMN操作，被删除的列依然物理存在，则需要保证普通表和分区的被删除列严格对齐才能交换成功。
- EXCHANGE PARTITION { ( partition\_name ) | partition\_name | FOR ( partition\_value [, ... ] ) }操作在MYSQL模式数据库（即sql\_compatibility = 'MYSQL'）下可用，其他模式下仅EXCHANGE PARTITION { ( partition\_name ) | FOR ( partition\_value [, ... ] ) }可用。当partition\_name为一级分区名时，进行交换的是一级分区和普通表。

- row\_clause子语法用于设置分区表的行迁移开关。  

```
{ ENABLE | DISABLE } ROW MOVEMENT
```
- merge\_clause子语法用于把多个分区合并成一个分区。一个命令中合并的源分区上限为300。  

```
MERGE PARTITIONS { partition_name } [, ...] INTO PARTITION partition_name
[ILM ADD POLICY ROW STORE { COMPRESS ADVANCED } { ROW } AFTER n { day | month |
```



```
year } OF { NO MODIFICATION } [ON (EXPR)]] [TABLESPACE tablespacename] [UPDATE
GLOBAL INDEX] [UPDATE DISTRIBUTED GLOBAL INDEX | NO UPDATE DISTRIBUTED GLOBAL
INDEX]
```

### 须知

- 对于范围分区/间隔分区，MERGE分区要求源分区的范围连续递增，且MERGE后的分区名可以与最后一个源分区名相同；对于列表分区，则源分区无顺序要求，且MERGE后的分区名可以与任一源分区名相同。如果MERGE后的分区名与源分区名相同，视为同一个分区。
- 未打开guc参数enable\_ilm的情况下，如果使用merge\_clause子语法把多个带有ilm policy的分区合并成一个分区，新分区不继承ilm policy。

### 注意

USTORE存储引擎表不支持在事务块/存储过程中执行ALTER TABLE MERGE PARTITIONS的操作。

- modify\_clause子语法用于设置分区索引是否可用。  
MODIFY PARTITION partition\_name { UNUSABLE LOCAL INDEXES | REBUILD UNUSABLE LOCAL INDEXES }
- split\_clause子语法用于把一个分区切割成多个分区。  
SPLIT PARTITION { partition\_name | FOR ( partition\_value [, ...] ) } { split\_point\_clause | no\_split\_point\_clause } [ UPDATE GLOBAL INDEX ] [ UPDATE DISTRIBUTED GLOBAL INDEX | NO UPDATE DISTRIBUTED GLOBAL INDEX ]

### 须知

- SPLIT后的分区名可以与源分区名相同，将视为不同的分区。
- 未打开guc参数enable\_ilm的情况下，如果使用split\_clause子语法把一个带有ilm policy的分区分割成多个分区，新分区不继承ilm policy。

- 范围分区表指定切割点split\_point\_clause的语法为：  
AT ( partition\_value ) INTO ( PARTITION partition\_name [ ILM ADD POLICY ROW STORE { COMPRESS ADVANCED } { ROW } AFTER n { day | month | year } OF { NO MODIFICATION } [ ON ( EXPR ) ] ] [ TABLESPACE tablespacename ] , PARTITION partition\_name [ ILM ADD POLICY ROW STORE { COMPRESS ADVANCED } { ROW } AFTER n { day | month | year } OF { NO MODIFICATION } [ ON ( EXPR ) ] ] [ TABLESPACE tablespacename ] )

### 须知

切割点的大小要位于正在被切割的分区的分区键范围内，指定切割点的方式只能把一个分区切割成两个新分区。

- 范围分区表不指定切割点no\_split\_point\_clause的语法为：  
INTO { ( partition\_less\_than\_item [, ...] ) | ( partition\_start\_end\_item [, ...] ) }

### 须知

- 不指定切割点的方式，partition\_less\_than\_item指定的第一个新分区的分区键要大于正在被切割的分区的前一个分区（如果存在）的分区键，partition\_less\_than\_item指定的最后一个分区的分区键要等于正在被切割的分区分区键。
- 不指定切割点的方式，partition\_start\_end\_item指定的第一个新分区的起始点（如果存在）必须等于正在被切割的分区的前一个分区（如果存在）的分区键，partition\_start\_end\_item指定的最后一个分区的终止点（如果存在）必须等于正在被切割的分区分区键。
- partition\_less\_than\_item支持的分区键个数最多为16，而partition\_start\_end\_item仅支持1个分区键，其支持的数据类型参见[PARTITION BY RANGE\(partition\\_key\)](#)。
- 在同一语句中partition\_less\_than\_item和partition\_start\_end\_item两者不可同时使用；不同split语句之间没有限制。

- 分区项partition\_less\_than\_item的语法为如下，其中最后一个分区可以不写分区范围定义，即VALUES LESS THAN (partition\_value)部分，默认继承源分区范围定义的上界值。

```
PARTITION partition_name VALUES LESS THAN (({ partition_value | MAXVALUE } [, ...]) | MAXVALUE)
[ILM ADD POLICY ROW STORE { COMPRESS ADVANCED } { ROW } AFTER n { day | month | year } OF { NO MODIFICATION } [ON (EXPR)]] [TABLESPACE
tablespacename]
```

### 须知

RANGE分区时支持MAXVALUE关键字不带括号，只能支持MYSQL模式使用，不支持在二级分区的子分区中使用，不支持在分区字段为多列的场景使用。

- 分区项partition\_start\_end\_item的语法为，其约束参见[START END语法描述](#)。

```
PARTITION partition_name {
 {START(partition_value) END (partition_value) EVERY (interval_value)} |
 {START(partition_value) END ({partition_value | MAXVALUE})} |
 {START(partition_value)} |
 {END({partition_value | MAXVALUE})}
} [ILM ADD POLICY ROW STORE { COMPRESS ADVANCED } { ROW } AFTER n { day | month | year } OF { NO MODIFICATION } [ON (EXPR)]] [TABLESPACE
tablespacename]
```

- 列表分区表指定切割点split\_point\_clause的语法如下：

```
VALUES (partition_value_list) INTO (PARTITION partition_name [ILM ADD POLICY ROW STORE { COMPRESS ADVANCED } { ROW } AFTER n { day | month | year } OF { NO MODIFICATION } [ON (EXPR)]] [TABLESPACE tablespacename] , PARTITION partition_name [ILM ADD POLICY ROW STORE { COMPRESS ADVANCED } { ROW } AFTER n { day | month | year } OF { NO MODIFICATION } [ON (EXPR)]] [TABLESPACE tablespacename])
```

### 须知

切割点必须是源分区的一个非空真子集，指定切割点的方式只能把一个分区切割成两个新分区。

- 列表分区表不指定切割点no\_split\_point\_clause的语法如下，其中最后一个分区不能写分区范围定义，即VALUES (partition\_value\_list)部分，其范围等于源分区去掉其他子分区后的剩余集合。  
INTO ( PARTITION partition\_name VALUES (partition\_value\_list) [ ILM ADD POLICY ROW STORE { COMPRESS ADVANCED } { ROW } AFTER n { day | month | year } OF { NO MODIFICATION } [ ON ( EXPR )]] [ TABLESPACE tablespacename ][, ...] )

### 须知

- 最后一个新分区不能写分区范围定义，其范围等于源分区去掉其他子分区后的剩余集合。
- 不指定切割点的方式，每一个新分区都必须是源分区的一个非空真子集，且互不交叉。

- add\_clause子语法用于为指定的分区表添加一个或多个分区。

```
ADD {{partition_less_than_item | partition_start_end_item} |
PARTITION({partition_less_than_item | partition_start_end_item | partition_list_item})}
```

### 须知

- PARTITION({partition\_less\_than\_item | partition\_start\_end\_item | partition\_list\_item})语法只支持MYSQL模式下使用。
- 不支持ALTER TABLE table\_name ADD PARTITION (partition\_definition1, partition\_definition2,...);语法添加多分区。仅支持原有添加多分区语法: ALTER TABLE table\_name ADD PARTITION (partition\_definition1), ADD PARTITION (partition\_definition2), ...。

分区项partition\_list\_item的语法为:

```
PARTITION partition_name VALUES [IN] (list_values_clause)
[ILM ADD POLICY ROW STORE { COMPRESS ADVANCED } { ROW } AFTER n { day | month |
year } OF { NO MODIFICATION } [ON (EXPR)]] [TABLESPACE tablespacename]
```

### 须知

- partition\_list\_item支持最多16个分区键，其支持的数据类型参见 [PARTITION BY LIST \[COLUMNS\] \(partition\\_key\)](#)。
- 哈希分区表不支持添加分区。
- IN需要在MYSQL模式下使用，不支持在二级分区的子分区中使用。

- drop\_clause子语法用于删除分区表中的指定分区。

```
DROP PARTITION { partition_name | FOR (partition_value [, ...]) } [UPDATE GLOBAL
INDEX] [UPDATE DISTRIBUTED GLOBAL INDEX | NO UPDATE DISTRIBUTED GLOBAL INDEX]
```

### 须知

- 哈希分区表不支持删除分区。
  - 当分区表只有一个分区时，不能删除该分区。
- 
- truncate\_clause子语法用于清空分区表中的指定分区。  
TRUNCATE PARTITION { partition\_name | FOR ( partition\_value [, ...] ) } [ UPDATE GLOBAL INDEX ] [ UPDATE DISTRIBUTED GLOBAL INDEX | NO UPDATE DISTRIBUTED GLOBAL INDEX ]
  - ilm\_clause子语法用于为分区添加ILM策略，为数据生命周期管理-OLTP表压缩特性支持语法。  
MODIFY PARTITION partition\_name ILM ADD POLICY ROW STORE { COMPRESS ADVANCED } { ROW } AFTER n { day | month | year } OF { NO MODIFICATION } [ ON ( EXPR ) ]
- 修改表分区名称的语法。  
ALTER TABLE [ IF EXISTS ] { table\_name [\*] | ONLY table\_name | ONLY ( table\_name ) }  
RENAME PARTITION { partition\_name | FOR ( partition\_value [, ...] ) } TO partition\_new\_name;
  - 重置分区ID的语法。  
ALTER TABLE [ IF EXISTS ] { table\_name [\*] | ONLY table\_name | ONLY ( table\_name ) } RESET PARTITION;

### 参数说明

- **table\_name**  
分区表名。  
取值范围：已存在的分区表名。
- **partition\_name**  
分区名。  
取值范围：已存在的分区名。
- **tablespacename**  
指定分区要移动到哪一个表空间。  
取值范围：已存在的表空间名。
- **partition\_value**  
分区键值。  
通过PARTITION FOR ( partition\_value [, ...] )子句指定的这一组值，可以唯一确定一个分区。  
取值范围：需要进行操作的分区分区键的取值范围。
- **UNUSABLE LOCAL INDEXES**  
设置该分区上的所有索引不可用。
- **REBUILD UNUSABLE LOCAL INDEXES**  
重建该分区上的所有索引。
- **{ ENABLE | DISABLE } ROW MOVEMET**  
行迁移开关。  
如果进行UPDATE操作时，更新了元组在分区键上的值，造成了该元组所在分区发生变化，就会根据该开关给出报错信息，或者进行元组在分区间的转移。  
取值范围：
  - ENABLE：打开行迁移开关。
  - DISABLE：关闭行迁移开关。

默认是关闭状态。

- **ordinary\_table\_name**

进行迁移的普通表的名称。

取值范围：已存在的普通表名。

- **{ WITH | WITHOUT } VALIDATION**

在进行数据迁移时，是否检查普通表中的数据满足指定分区的分区键范围。

取值范围：

- WITH：对于普通表中的数据要检查是否满足分区的分区键范围，如果有数据不满足，则报错。
- WITHOUT：对于普通表中的数据不检查是否满足分区的分区键范围。

默认是WITH状态。

由于检查比较耗时，特别是当数据量很大的情况下。所以在保证当前普通表中的数据满足分区的分区键范围时，可以加上WITHOUT来指明不进行检查。

- **VERBOSE**

在VALIDATION是WITH状态时，如果检查出普通表有不满足要交换分区的分区键范围的数据，那么把这些数据插入到正确的分区，如果路由不到任何分区，再报错。

---

### 须知

只有在VALIDATION是WITH状态时，才可以指定VERBOSE。

---

- **partition\_new\_name**

分区的新名称。

取值范围：字符串，要符合[标识符命名规范](#)。

- **UPDATE GLOBAL INDEX**

如果使用该参数，则会更新分区表上的所有全局索引，以确保使用全局索引可以查询出正确的数据。

如果不使用该参数，则分区表上的所有全局索引将会失效。

- **UPDATE DISTRIBUTED GLOBAL INDEX**

如果使用该参数，则会更新分区表上的所有可用的全局二级索引，使得全局二级索引和基表的数据一致。对于EXCHANGE PARTITION，也会更新普通表上的所有可用全局二级索引。

如果不使用该参数，则会使分区表上的所有全局二级索引失效。对于EXCHANGE PARTITION，也会使普通表上的所有全局二级索引失效。

- **NO UPDATE DISTRIBUTED GLOBAL INDEX**

如果使用该参数，则会使分区表上的所有全局二级索引失效。对于EXCHANGE PARTITION，也会使普通表上的所有全局二级索引失效。

## 示例

- 修改表分区名称。

```
--创建前置分区表。
gaussdb=# CREATE TABLE test_p1 (col1 INT, col2 INT) PARTITION BY RANGE (col1)
(
PARTITION p1 VALUES LESS THAN (10),
```

```

PARTITION p2 VALUES LESS THAN (20),
PARTITION p3 VALUES LESS THAN (MAXVALUE)
);

--修改分区名称。
gaussdb=# ALTER TABLE test_p1 RENAME PARTITION p3 TO pmax;

--查询分区信息。
gaussdb=# SELECT relname, boundaries, oid FROM pg_partition WHERE parentid='test_p1'::regclass
AND parttype <> 'r';
 relname | boundaries | oid
-----+-----+-----
 p1 | {10} | 17066
 p2 | {20} | 17067
 pmax | {NULL} | 17068
(3 rows)

```

- **移动分区表空间。**

```

--创建分区。
gaussdb=# CREATE TABLESPACE tbs_data1 RELATIVE LOCATION 'tablespace1/tbs_data1';

--移动分区表空间。
gaussdb=# ALTER TABLE test_p1 MOVE PARTITION P1 TABLESPACE tbs_data1;

--查看分区表空间。
gaussdb=# SELECT relname, spcname FROM pg_partition t1, pg_tablespace t2 WHERE
T1.reltablespace=t2.oid and t1.parentid='test_p1'::regclass;
 relname | spcname
-----+-----
 p1 | tbs_data1
(1 row)

```

- **分区交换。**

```

--创建普通表，插入数据。
gaussdb=# CREATE TABLE test_ep1(col1 INT,col2 INT);
gaussdb=# INSERT INTO test_ep1 VALUES (GENERATE_SERIES(1,30), 1000);

--迁移普通表数据到指定分区。
gaussdb=# ALTER TABLE test_p1 EXCHANGE PARTITION (p1) WITH TABLE test_ep1 VERBOSE;

--查询。
gaussdb=# SELECT COUNT(*) FROM test_p1 PARTITION (p1);
 count

 9
(1 row)

--删除表test_ep1。
gaussdb=# DROP TABLE test_ep1;

```

- **分区合并。**

```

--将test_p1表中p2,pmax分区合并到pmax中。
gaussdb=# ALTER TABLE test_p1 MERGE PARTITIONS p2,pmax INTO PARTITION pmax;

--查看分区。
gaussdb=# SELECT relname, boundaries, oid FROM pg_partition WHERE parentid='test_p1'::regclass
AND parttype <> 'r' order by 1;
 relname | boundaries | oid
-----+-----+-----
 p1 | {10} | 17066
 pmax | {NULL} | 17070
(2 rows)

--删除表和表空间。
gaussdb=# DROP TABLE test_p1;
gaussdb=# DROP TABLESPACE tbs_data1;

```

- **切割分区。**

```

--建表。
gaussdb=# CREATE TABLE test_r1 (col1 INT,col2 INT) PARTITION BY RANGE (col1)(
PARTITION p1 VALUES LESS THAN (10),

```

```

PARTITION pmax VALUES LESS THAN (MAXVALUE)
);

--切割分区。
gaussdb=# ALTER TABLE test_r1 SPLIT PARTITION pmax AT (20) INTO (PARTITION p2, PARTITION
pmax);
gaussdb=# ALTER TABLE test_r1 SPLIT PARTITION pmax INTO (
PARTITION p3 VALUES LESS THAN (30),
PARTITION pmax VALUES LESS THAN (MAXVALUE)
);

--查询。
gaussdb=# SELECT relname, boundaries, oid FROM pg_partition WHERE parentid='test_r1':regclass
AND parttype <> 'r' order by 1;
 relname | boundaries | oid
-----+-----+-----
p1 | {10} | 17088
p2 | {20} | 17090
p3 | {30} | 17092
pmax | {NULL} | 17093
(4 rows)

--删除表test_r1。
gaussdb=# DROP TABLE test_r1;
--建表。
gaussdb=# CREATE TABLE test_r2(col1 INT, col2 INT) PARTITION BY RANGE (col1)(
PARTITION p1 START(1) END(10),
PARTITION p2 START(10) END(20),
PARTITION pmax START(20) END(MAXVALUE)
);

--切割分区。
gaussdb=# ALTER TABLE test_r2 SPLIT PARTITION pmax INTO (
PARTITION p3 START(20) END(30),
PARTITION pmax START(30) END (MAXVALUE)
);

--查看。
gaussdb=# SELECT relname, boundaries, oid FROM pg_partition WHERE parentid='test_r2':regclass
AND parttype <> 'r' order by 1;
 relname | boundaries | oid
-----+-----+-----
p1_0 | {1} | 17112
p1_1 | {10} | 17113
p2 | {20} | 17114
p3 | {30} | 17116
pmax | {NULL} | 17117
(5 rows)

--删除表test_r2。
gaussdb=# DROP TABLE test_r2;
--建表。
gaussdb=# CREATE TABLE test_l1(col1 INT, col2 INT) PARTITION BY LIST(col1)(
PARTITION p1 VALUES (10,20),
PARTITION p2 VALUES (30,40)
);

--切割分区。
gaussdb=# ALTER TABLE test_l1 SPLIT PARTITION p1 VALUES (10) INTO (PARTITION p1_1, PARTITION
p1_2);
gaussdb=# ALTER TABLE test_l1 SPLIT PARTITION p2 INTO (PARTITION p3_1 VALUES(30), PARTITION
p3_2);

--查看。
gaussdb=# SELECT relname, boundaries, oid FROM pg_partition WHERE parentid='test_l1':regclass
AND parttype <> 'r' order by 1;
 relname | boundaries | oid
-----+-----+-----
p1_1 | {10} | 17132

```

```
p1_2 | {20} | 17133
p3_1 | {30} | 17134
p3_2 | {40} | 17135
(4 rows)
```

```
--删除表test_l1。
gaussdb=# DROP TABLE test_l1;
```

- 添加分区。

```
--建表。
gaussdb=# CREATE TABLE test_p2 (col1 INT, col2 INT) PARTITION BY RANGE (col1)(
PARTITION p1 VALUES LESS THAN (10),
PARTITION p2 VALUES LESS THAN (20)
);
```

```
--添加分区。
gaussdb=# ALTER TABLE test_p2 ADD PARTITION p3 VALUES LESS THAN (30);
```

```
--删除表test_p2。
gaussdb=# DROP TABLE test_p2;
```

```
--建表。
gaussdb=# CREATE TABLE test_p3 (col1 INT, col2 INT) PARTITION BY LIST(col1)(
PARTITION p1 VALUES (1),
PARTITION p2 VALUES (2)
);
```

```
--添加分区。
gaussdb=# ALTER TABLE test_p3 ADD PARTITION p3 VALUES (3);
```

```
--删除表test_p3。
gaussdb=# DROP TABLE test_p3;
```

- 删除分区。

```
--建表。
gaussdb=# CREATE TABLE test_p4 (col1 INT, col2 INT) PARTITION BY LIST(col1)(PARTITION p1
VALUES (1),PARTITION p2 VALUES (2));
```

```
--删除test_p3表的p2分区。
gaussdb=# ALTER TABLE test_p4 DROP PARTITION p2;
```

```
--查看。
gaussdb=# SELECT relname, boundaries, oid FROM pg_partition WHERE parentid='test_p4'::regclass;
relname | boundaries | oid
```

```
-----+-----+-----
test_p4 | | 17187
p1 | {1} | 17188
(2 rows)
```

```
--删除表test_p4。
gaussdb=# DROP TABLE test_p4;
```

```
--指定partition value删除分区。
```

```
--建表。
gaussdb=# CREATE TABLE test_p4 (col1 INT, col2 INT) PARTITION BY RANGE(col1)(PARTITION p1
VALUES LESS THAN(1),PARTITION p2 VALUES LESS THAN (2));
```

```
--删除test_p3表的分区键为1时所处的分区。
gaussdb=# ALTER TABLE test_p4 DROP PARTITION FOR (1);
```

```
--查看。
gaussdb=# SELECT relname, boundaries FROM pg_partition WHERE parentid='test_p4'::regclass order
by 1 desc;
relname | boundaries
```

```
-----+-----
test_p4 |
p1 | {1}
(2 rows)
```

```
--删除表test_p4。
gaussdb=# DROP TABLE test_p4;
```



- 清空分区。

```
--建表。
gaussdb=# CREATE TABLE test_p5 (col1 INT, col2 INT) PARTITION BY RANGE (col1)(
PARTITION p1 VALUES LESS THAN (5),
PARTITION p2 VALUES LESS THAN (10)
);

--插入数据。
gaussdb=# INSERT INTO test_p5 VALUES (GENERATE_SERIES(1,9), 100);

--查看p2分区数据。
gaussdb=# SELECT * FROM test_p5 PARTITION (p2);
col1 | col2
-----+-----
5 | 100
6 | 100
7 | 100
8 | 100
9 | 100
(5 rows)

--清空p2分区的数据。
gaussdb=# ALTER TABLE test_p5 TRUNCATE PARTITION p2;

--查看p2分区数据。
gaussdb=# SELECT * FROM test_p5 PARTITION (p2);
col1 | col2
-----+-----
(0 rows)

--删除表test_p5。
gaussdb=# DROP TABLE test_p5;
```

## 相关链接

[CREATE TABLE PARTITION](#)，[DROP TABLE](#)

### 7.12.6.32 ALTER TABLESPACE

#### 功能描述

修改表空间的属性。

#### 注意事项

- 只有表空间的所有者或者被赋予了表空间ALTER权限的用户有权限执行ALTER TABLESPACE命令，系统管理员默认拥有此权限。但要修改表空间的所有者，当前用户必须是该表空间的所有者或系统管理员，且该用户是new\_owner角色的成员。
- 对行存表的ALTER TABLESPACE操作不支持在事务块中执行。
- 要修改表空间的所有者A为B，则A必须是B的直接或者间接成员。

#### 说明

如果new\_owner与old\_owner一致，此处不再校验当前执行操作的用户是否具有修改权限，而直接显示ALTER成功。

#### 语法格式

- 重命名表空间的语法。

```
ALTER TABLESPACE tablespace_name
 RENAME TO new_tablespace_name;
```

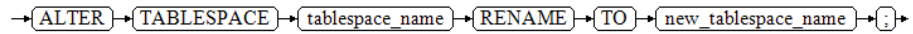

- 设置表空间所有者的语法。

```
ALTER TABLESPACE tablespace_name
 OWNER TO new_owner;
```

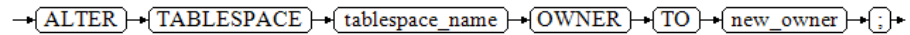

- 设置表空间属性的语法。

```
ALTER TABLESPACE tablespace_name
 SET ({ tablespace_option = value } [, ...]);
```

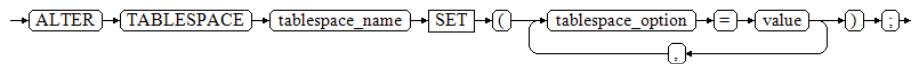

- 重置表空间属性的语法。

```
ALTER TABLESPACE tablespace_name
 RESET ({ tablespace_option } [, ...]);
```

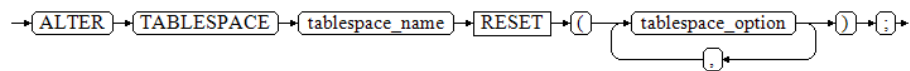

- 设置表空间限额的语法。

```
ALTER TABLESPACE tablespace_name
 RESIZE MAXSIZE { UNLIMITED | 'space_size' };
```

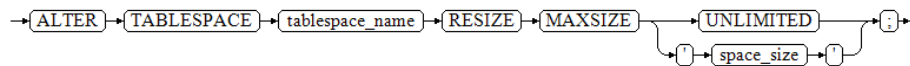

## 参数说明

- **tablespace\_name**

要修改的表空间。

取值范围：已存在的表空间名。

- **new\_tablespace\_name**

表空间的新名称，新名称不能以"PG\_"开头。

取值范围：字符串，符合[标识符命名规范](#)。

- **new\_owner**

表空间的新所有者。

取值范围：已存在的用户名。

- **tablespace\_option**

设置或者重置表空间的参数。

取值范围：

- seq\_page\_cost：设置优化器计算一次顺序获取磁盘页面的开销。缺省为 1.0。
- random\_page\_cost：设置优化器计算一次非顺序获取磁盘页面的开销。缺省为 4.0。

### 说明

- random\_page\_cost是相对于seq\_page\_cost的取值，等于或者小于seq\_page\_cost时毫无意义。
- 默认值为4.0的前提条件是，优化器采用索引来扫描表数据，并且表数据在cache中命中率可以90%左右。
- 如果表数据空间要比物理内存小，那么减小该值到一个适当水平；相反地，如果表数据在cache中命中率要低于90%，那么适当增大该值。
- 如果采用了类似于SSD的随机访问代价较小的存储器，可以适当减小该值，以反映真正的随机扫描代价。

value的取值范围：浮点类型的正数。

- **RESIZE MAXSIZE**

重新设置表空间限额的数值。

取值范围：

- UNLIMITED，该表空间不设置限额。
- 由space\_size来确定，其格式参考**CREATE TABLESPACE**。

### 说明

- 若调整后的限额值比当前表空间实际使用的值要小，调整操作可以执行成功，后续用户需要将该表空间的使用值降低到新限额值之下，才能继续往该表空间中写入数据。

## 示例

- **重命名表空间。**

```
--创建表空间。
gaussdb=# CREATE TABLESPACE tbs_data1 RELATIVE LOCATION 'tablespace1/tbs_data1';

--重命名表空间。
gaussdb=# ALTER TABLESPACE tbs_data1 RENAME TO tbs_data2;

--查询。
gaussdb=# \db tbs_data2
 List of tablespaces
 Name | Owner | Location
-----+-----+-----
 tbs_data2 | omm | tablespace1/tbs_data1
```

- **设置表空间所有者。**

#### 示例：

```
--创建用户。
gaussdb=# CREATE USER test PASSWORD '*****';

--修改表空间所有者。
gaussdb=# ALTER TABLESPACE tbs_data2 OWNER TO test;

--查看。
gaussdb=# \db tbs_data2
 List of tablespaces
 Name | Owner | Location
-----+-----+-----
 tbs_data2 | test | tablespace1/tbs_data1
(1 row)
```

- **设置表空间属性。**

#### 示例：

```
--修改seq_page_cost的值。
gaussdb=# ALTER TABLESPACE tbs_data2 SET (seq_page_cost = 10);
```

```
--查看。
gaussdb=# SELECT * FROM pg_tablespace WHERE spcname = 'tbs_data2';
 spcname | spcowner | spcacl | spcoptions | spcmaxsize | relative
-----+-----+-----+-----+-----+-----
 tbs_data2 | 16778 | | {seq_page_cost=10} | | t
(1 row)
```

- **重置表空间属性。**

```
--将seq_page_cost参数的值重置为缺省值。
gaussdb=# ALTER TABLESPACE tbs_data2 RESET (seq_page_cost);
```

```
--查看。
gaussdb=# SELECT * FROM pg_tablespace WHERE spcname = 'tbs_data2';
 spcname | spcowner | spcacl | spcoptions | spcmaxsize | relative
-----+-----+-----+-----+-----+-----
 tbs_data2 | 16778 | | | | t
(1 row)
```

- **设置表空间限额。**

**示例：**

```
--设置表空间最大使用的空间。
gaussdb=# ALTER TABLESPACE tbs_data2 RESIZE MAXSIZE '10G';
```

```
--查看。
gaussdb=# SELECT * FROM pg_tablespace WHERE spcname = 'tbs_data2';
 spcname | spcowner | spcacl | spcoptions | spcmaxsize | relative
-----+-----+-----+-----+-----+-----
 tbs_data2 | 16778 | | | 10485760 K | t
(1 row)
```

```
--删除表空间。
gaussdb=# DROP TABLESPACE tbs_data2;
```

```
--删除用户。
gaussdb=# DROP USER test;
```

## 相关链接

### CREATE TABLESPACE, DROP TABLESPACE

## 7.12.6.33 ALTER TRIGGER

### 功能描述

ALTER TRIGGER语句用于修改触发器名称。

#### 说明

目前只支持修改触发器的名称。

### 注意事项

触发器所在表的所有者或者被授予了ALTER ANY TRIGGER权限的用户可以执行ALTER TRIGGER操作，系统管理员默认拥有此权限。

### 语法格式

```
ALTER TRIGGER trigger_name ON table_name RENAME TO new_name;
```

```
→ ALTER → TRIGGER → trigger_name → ON → table_name → RENAME → TO → new_name → ; →
```

## 参数说明

- **trigger\_name**  
要修改的触发器名称。  
取值范围：已存在的触发器。
- **table\_name**  
要修改的触发器所在的表名称。  
取值范围：已存在的含触发器的表。
- **new\_name**  
修改后的新名称。  
取值范围：符合[标识符命名规范](#)的字符串，最大长度不超过63个字符，且不能与所在表上其他触发器同名。

## 示例

```
--创建源表及触发表。
gaussdb=# CREATE TABLE test_trigger_src_tbl(id1 INT, id2 INT, id3 INT);
gaussdb=# CREATE TABLE test_trigger_des_tbl(id1 INT, id2 INT, id3 INT);

--创建DELETE触发器函数。
gaussdb=# CREATE OR REPLACE FUNCTION TRI_DELETE_FUNC() RETURNS TRIGGER AS
$$
DECLARE
BEGIN
 DELETE FROM test_trigger_des_tbl WHERE id1=OLD.id1;
 RETURN OLD;
END
$$ LANGUAGE plpgsql;

--创建DELETE触发器。
gaussdb=# CREATE TRIGGER delete_trigger BEFORE DELETE ON test_trigger_src_tbl FOR EACH ROW
EXECUTE PROCEDURE tri_delete_func();

--修改触发器的名称。
gaussdb=# ALTER TRIGGER delete_trigger ON test_trigger_src_tbl RENAME TO delete_trigger_renamed;

--删除触发器。
gaussdb=# DROP TRIGGER delete_trigger_renamed ON test_trigger_src_tbl;

--删除函数。
gaussdb=# DROP FUNCTION tri_delete_func;

--删除源表及触发表。
gaussdb=# DROP TABLE test_trigger_src_tbl;
gaussdb=# DROP TABLE test_trigger_des_tbl;
```

## 相关链接

[CREATE TRIGGER](#), [DROP TRIGGER](#), [ALTER TABLE](#)

### 7.12.6.34 ALTER TYPE

## 功能描述

修改一个类型的定义。

## 注意事项

类型的所有者、被授予了类型ALTER权限的用户、或者被授予了ALTER ANY TYPE权限的用户可以执行ALTER TYPE命令，三权分立开关关闭时，系统管理员默认拥有此权限。若要修改类型的所有者或者修改类型的模式，当前用户必须是该类型的所有者或者系统管理员，且该用户是新所有者角色的成员。

## 语法格式

- 修改类型。

```
ALTER TYPE name action [, ...];
```

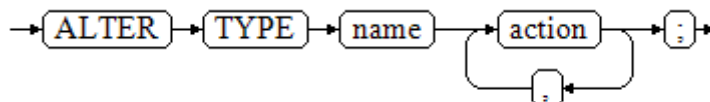

其中action对应的子句如下:

- 给复合类型增加新的属性。

```
ADD ATTRIBUTE attribute_name data_type [COLLATE collation] [CASCADE | RESTRICT]
```

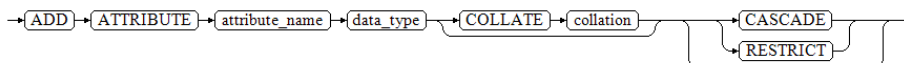

- 从复合类型中删除一个属性。

```
DROP ATTRIBUTE [IF EXISTS] attribute_name [CASCADE | RESTRICT]
```

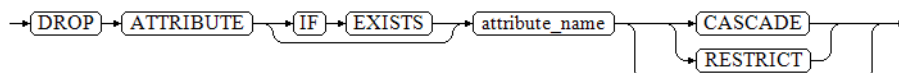

- 改变一种复合类型中某个属性的类型。

```
ALTER ATTRIBUTE attribute_name [SET DATA] TYPE data_type [COLLATE collation] [CASCADE | RESTRICT]
```

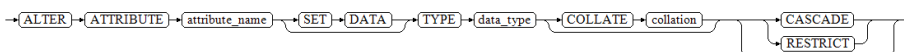

- 改变类型的所有者。

```
ALTER TYPE name OWNER TO { new_owner | CURRENT_USER | SESSION_USER };
```

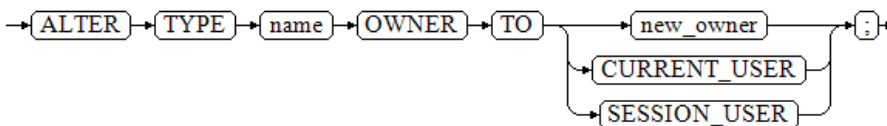

- 改变类型的名称。

```
ALTER TYPE name RENAME TO new_name;
```

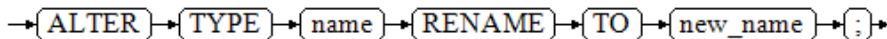

- 改变一个复合类型中一个属性的名称。

```
ALTER TYPE name RENAME ATTRIBUTE attribute_name TO new_attribute_name [CASCADE | RESTRICT];
```

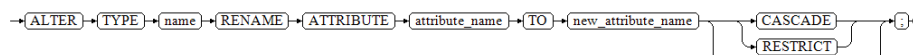

- 将类型移至一个新的模式中。

```
ALTER TYPE name SET SCHEMA new_schema;
```

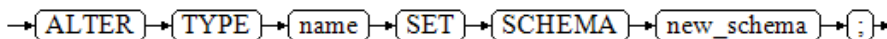

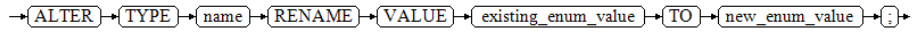
- 为枚举类型增加一个新值。  
ALTER TYPE name ADD VALUE [ IF NOT EXISTS ] new\_enum\_value [ { BEFORE | AFTER } neighbor\_enum\_value ];  

- 重命名枚举类型的一个标签值。  
ALTER TYPE name RENAME VALUE existing\_enum\_value TO new\_enum\_value;  

## 参数说明

- **name**  
一个需要修改的现有类型的名称(可以有模式修饰)。
- **new\_name**  
该类型的新名称。
- **new\_owner**  
新所有者的用户名。
- **new\_schema**  
该类型的新模式。
- **attribute\_name**  
拟增加、更改或删除的属性的名称。
- **new\_attribute\_name**  
拟改名的属性的新名称。
- **data\_type**  
拟新增属性的数据类型，或是拟更改的属性的新类型名。
- **new\_enum\_value**  
枚举类型新增加的标签值，是一个非空的长度不超过63个字节的字符串。
- **neighbor\_enum\_value**  
一个已有枚举标签值，新值应该增加在紧接着该枚举值之前或者之后的位置上。
- **existing\_enum\_value**  
现有的要重命名的枚举值，是一个非空的长度不超过63个字节的字符串
- **CASCADE**  
自动级联更新需更新类型以及相关关联的记录和继承它们的子表。
- **RESTRICT**  
如果需联动更新类型是已更新类型的关联记录，则拒绝更新，这是缺省选项。

**须知**

- ADD ATTRIBUTE、DROP ATTRIBUTE和ALTER ATTRIBUTE选项可以组合成一个列表同时处理多个属性更改。例如，在一条命令中同时增加几个属性或是更改几个属性的类型。
- 要修改一个类型的模式，必须在新模式上拥有CREATE权限。要修改所有者，必须是新的所有角色的直接或间接成员，并且该成员必须在此类型的模式上有CREATE权限（这些限制了修改所有者不会做任何通过删除和重建类型不能做的事情。但是，三权分立关闭时的系统管理员可以以任何方式修改任意类型的所有权）。要增加一个属性或是修改一个属性的类型，也必须有该类型的USAGE权限。

**CURRENT\_USER**

当前用户。

**SESSION\_USER**

当前系统用户。

**COLLATE collation**

COLLATE子句为该列（必须是一种可排序数据类型）赋予一个排序规则。如果没有指定，将使用该列数据类型的默认排序规则。

**示例****对复合类型的修改。**

--创建复合类型。

```
gaussdb=# CREATE TYPE typ_stu AS (name varchar(10),age int);
```

--创建表并插入数据，其中info字段数据类型为typ\_stu。

```
gaussdb=# CREATE TABLE tbl_test (id int PRIMARY KEY,info typ_stu);
```

```
gaussdb=# INSERT INTO tbl_test VALUES (1,('Jim',16));
```

--查看tbl\_test数据。

```
gaussdb=# SELECT * FROM tbl_test;
```

```
id | info
```

```
---+-----
 1 | (Jim,16)
```

```
(1 row)
```

--为复合类型增加一个新的属性。

```
gaussdb=# ALTER TYPE typ_stu ADD ATTRIBUTE year int CASCADE;
```

--再次查看tbl\_test数据，info多了一个属性。

```
gaussdb=# SELECT * FROM tbl_test;
```

```
id | info
```

```
---+-----
 1 | (Jim,16,)
```

```
(1 row)
```

--从复合类型删除一个属性。

```
gaussdb=# ALTER TYPE typ_stu DROP ATTRIBUTE year;
```

**修改类型所有者。**

--创建用户test。

```
gaussdb=# CREATE ROLE test PASSWORD '*****';
```

--修改typ\_stu的所有者为test。

```
gaussdb=# ALTER TYPE typ_stu OWNER TO test;
```

--查询typ\_stu拥有者。

```
gaussdb=# SELECT t1.typname, t2.rolname AS owner
FROM pg_type t1, pg_roles t2
```



```
WHERE t1.typname = 'typ_stu' AND
 t1.typowner = t2.oid;
typname | owner
-----+-----
typ_stu | test
(1 row)
```

- 修改类型或是一个复合类型中的一个属性的名称。

```
--将typ_stu的其中一个属性age重命名为age1。
gaussdb=# ALTER TYPE typ_stu RENAME ATTRIBUTE age to age1;

--通过如下SQL查询tbl_test表中年龄为16的数据。
gaussdb=# SELECT id,(info).name,(info).age1 FROM tbl_test WHERE (info).age1 = 16;
id | name | age1
---+-----+-----
 1 | Jim | 16
(1 row)
```

- 将类型移至一个新的模式中。

```
--创建模式sctest。
gaussdb=# CREATE SCHEMA sctest;

--将typ_stu移至模式sc_test中。
gaussdb=# ALTER TYPE typ_stu SET SCHEMA sctest;

--查询typ_stu的所属模式。
gaussdb=# \dT sctest.*
 List of data types
Schema | Name | Description
-----+-----+-----
sctest | sctest.typ_stu |
(1 row)

--删除表。
gaussdb=# DROP TABLE tbl_test;
gaussdb=# DROP TYPE sctest.typ_stu;
gaussdb=# DROP ROLE test;
gaussdb=# DROP SCHEMA sctest;
```

- 为枚举类型增加一个新值。

```
--创建一个枚举类型typ_bugstatus。
gaussdb=# CREATE TYPE typ_bugstatus AS ENUM ('create', 'modify', 'closed');

--创建表tbl_test1。
gaussdb=# CREATE TABLE tbl_test1 (id serial, bugstat typ_bugstatus);

--插入数据时bugstat字段必须是枚举类型中的值，否则报错。
gaussdb=# INSERT INTO tbl_test1 (bugstat) VALUES ('closed');
gaussdb=# INSERT INTO tbl_test1 (bugstat) VALUES ('deleted');
ERROR: invalid input value for enum typ_bugstatus: "deleted"
LINE 1: INSERT INTO tbl_test1 (bugstat) VALUES ('deleted');
 ^
CONTEXT: referenced column: bugstat

--查看tbl_test1数据。
gaussdb=# SELECT * FROM tbl_test1;
id | bugstat
---+-----
 1 | closed
(1 row)

--为枚举类型增加一个标签值。
gaussdb=# ALTER TYPE typ_bugstatus ADD VALUE IF NOT EXISTS 'regress' BEFORE 'closed';

--查询。
gaussdb=# \dT+ typ_bugstatus
 List of data types
Schema | Name | Internal name | Size | Elements | Access privileges | Description
-----+-----+-----+-----+-----+-----+-----
public | typ_bugstatus | typ_bugstatus | 4 | create + | |
```

```

 | | | | modify +| |
 | | | | regress +| |
 | | | | closed | |
(1 row)

```

- 重命名枚举类型的一个标签值。**  
 --将类型typ\_bugstatus中closed修改为close。  
 gaussdb=# ALTER TYPE typ\_bugstatus RENAME VALUE 'closed' TO 'close';  
  
 --查看表tbl\_test1数据,其中closed的数据也都改成了close。  
 gaussdb=# SELECT \* FROM tbl\_test1;  
 id | bugstat  
 ----+-----  
 1 | close  
 (1 row)  
  
 --查询。  
 gaussdb=# \dT+ typ\_bugstatus;  
 List of data types  
 Schema | Name | Internal name | Size | Elements | Access privileges | Description  
 ----+-----+-----+-----+-----+-----+-----  
 public | typ\_bugstatus | typ\_bugstatus | 4 | create +| |  
			modify +	
			regress +	
			close	
 (1 row)  
  
 --删除。  
 gaussdb=# DROP TABLE tbl\_test1;  
 gaussdb=# DROP TYPE typ\_bugstatus;

## 相关链接

### [CREATE TYPE, DROP TYPE](#)

## 7.12.6.35 ALTER USER

### 功能描述

ALTER USER语句用于修改数据库用户的属性。

### 注意事项

ALTER USER中修改的会话参数只针对指定的用户，且在下一会话中有效。

### 语法格式

- 修改用户的权限等信息。**  
 ALTER USER user\_name [ [ WITH ] option [ ... ] ];  
 ALTER USER user\_name  
     RENAME TO new\_name;  
 ALTER USER user\_name [ IN DATABASE database\_name ]  
     SET configuration\_parameter {{ TO | = } { value | DEFAULT }}FROM CURRENT};  
 ALTER USER user\_name  
     [ IN DATABASE database\_name ] RESET {configuration\_parameter|ALL};

其中option子句为。

```

{ CREATEDB | NOCREATEDB }
| { CREATEROLE | NOCREATEROLE }
| { INHERIT | NOINHERIT }
| { AUDITADMIN | NOAUDITADMIN }
| { SYSADMIN | NOSYSADMIN }
| { MONADMIN | NOMONADMIN }
| { OPRADMIN | NOOPRADMIN }

```

```
{POLADMIN | NOPOLADMIN}
{ USEFT | NOUSEFT }
{ LOGIN | NOLOGIN }
{ REPLICATION | NOREPLICATION }
{PERSISTENCE | NOPERSISTENCE}
CONNECTION LIMIT connlimit
[ENCRYPTED | UNENCRYPTED] PASSWORD { 'password' [EXPIRED] | DISABLE | EXPIRED }
[ENCRYPTED | UNENCRYPTED] IDENTIFIED BY { 'password' [REPLACE 'old_password' |
EXPIRED] | DISABLE }
VALID BEGIN 'timestamp'
VALID UNTIL 'timestamp'
RESOURCE POOL 'respool'
USER GROUP 'groupuser'
PERM SPACE 'spacelimit'
TEMP SPACE 'tmpspacelimit'
SPILL SPACE 'spillspacelimit'
NODE GROUP logic_cluster_name
ACCOUNT { LOCK | UNLOCK }
PGUSER
```

- 修改用户名。

```
ALTER USER user_name
RENAME TO new_name;
```

- 修改与用户关联的指定会话参数值。

```
ALTER USER user_name [IN DATABASE database_name]
SET configuration_parameter {{ TO | = } { value | DEFAULT }}FROM CURRENT;
```

- 重置与用户关联的指定会话参数值。

```
ALTER USER user_name
[IN DATABASE database_name] RESET {configuration_parameter|ALL};
```

## 参数说明

- **user\_name**

现有用户名。

取值范围：已存在的用户名，如果用户名中包含大写字母则需要使用双引号括起来。

- **new\_password**

新密码。

密码规则如下：

- 不能与当前密码相同。
- 密码默认不少于8个字符。
- 不能与用户名及用户名倒序相同。
- 至少包含大写字母（A-Z），小写字母（a-z），数字（0-9），非字母数字字符（限定为~!@#\$%^&\*()-\_+=\|{};:;<.>/?）四类字符中的三类字符。当密码中包含的字符不属于上述四种字符范围内时语句执行会报错。
- 应当使用单引号将用户密码括起来。

取值范围：字符串。

- **old\_password**

旧密码。

- **ACCOUNT { LOCK | UNLOCK }**

- ACCOUNT LOCK：锁定账户，禁止登录数据库。
- ACCOUNT UNLOCK：解锁账户，允许登录数据库。

- **PGUSER**

当前版本不允许修改用户的PGUSER属性。

其他参数请参见[CREATE ROLE](#)和[ALTER ROLE](#)的参数说明。

#### 须知

当前版本不支持设置用户级别参数。

## 示例

```
--创建用户jim，登录密码为*****。
gaussdb=# CREATE USER jim PASSWORD '*****';

--修改用户jim的登录密码。
gaussdb=# ALTER USER jim IDENTIFIED BY '*****' REPLACE '*****';

--锁定jim账户。
gaussdb=# ALTER USER jim ACCOUNT LOCK;

--解锁jim账户。
gaussdb=# ALTER USER jim ACCOUNT UNLOCK;

--修改用户名。
gaussdb=# ALTER USER jim RENAME TO lisa;

--删除用户。
gaussdb=# DROP USER lisa CASCADE;
```

## 相关链接

[CREATE ROLE](#)，[CREATE USER](#)，[DROP USER](#)

### 7.12.6.36 ALTER VIEW

## 功能描述

ALTER VIEW更改视图的各种辅助属性（如果用户是更改视图的查询定义，要使用CREATE OR REPLACE VIEW）。

## 注意事项

只有视图的所有者或者被授予了视图ALTER权限的用户才可以执行ALTER VIEW命令，三权分立开关关闭时，系统管理员默认拥有该权限。针对所要修改属性的不同，对其还有以下权限约束：

- 修改视图的模式，当前用户必须是视图的所有者或者系统管理员，且要有新模式的CREATE权限。三权分立开关打开时，系统管理员不能修改视图模式。
- 修改视图的所有者，当前用户必须是视图的所有者或者系统管理员，且该用户必须是新所有者角色的成员，并且此角色必须有视图所在模式的CREATE权限。三权分立开关打开时，系统管理员不能修改视图的所有者。
- 禁止修改视图中列的类型。

## 语法格式

- 设置视图列的默认值。

```
ALTER VIEW [IF EXISTS] view_name
ALTER [COLUMN] column_name SET DEFAULT expression;
```

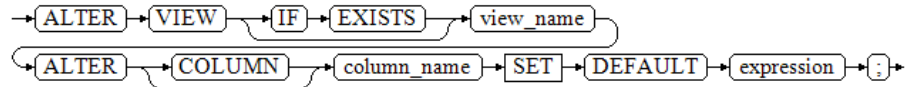

- 取消列视图列的默认值。

```
ALTER VIEW [IF EXISTS] view_name
ALTER [COLUMN] column_name DROP DEFAULT;
```

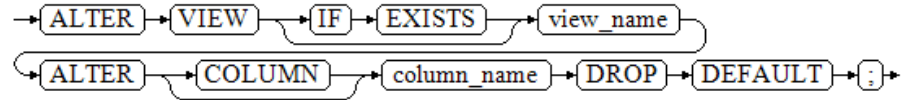

- 修改视图的所有者。

```
ALTER VIEW [IF EXISTS] view_name
OWNER TO new_owner;
```

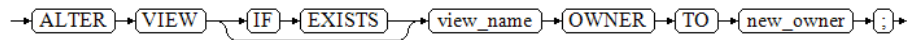

- 重命名视图。

```
ALTER VIEW [IF EXISTS] view_name
RENAME TO new_name;
```

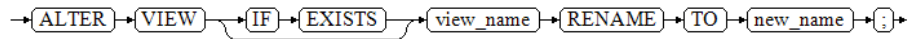

- 设置视图的所属模式。

```
ALTER VIEW [IF EXISTS] view_name
SET SCHEMA new_schema;
```

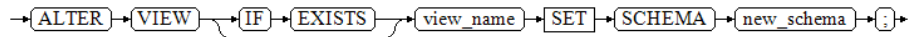

- 设置视图的选项。

```
ALTER VIEW [IF EXISTS] view_name
SET ({ view_option_name [= view_option_value] } [, ...]);
```

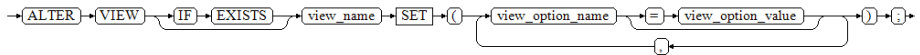

- 重置视图的选项。

```
ALTER VIEW [IF EXISTS] view_name
RESET (view_option_name [, ...]);
```

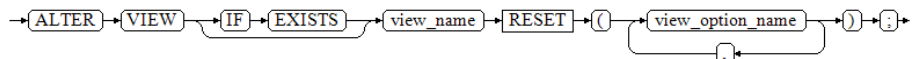

## 参数说明

- IF EXISTS**  
使用这个选项，如果视图不存在时不会产生错误，仅会有一个提示信息。
- view\_name**  
视图名称，可以用模式修饰。  
取值范围：字符串，已经存在的视图名。
- column\_name**  
字段名称。  
取值范围：字符串，已经存在的视图的字段名。
- SET/DROP DEFAULT**  
设置或删除一个列的缺省值，该参数暂无实际意义。

- **new\_owner**  
视图新所有者的用户名称。
- **new\_name**  
视图的新名称。
- **new\_schema**  
视图的新模式。
- **view\_option\_name [ = view\_option\_value ]**  
该子句为视图指定一个可选的参数。
  - security\_barrier: 设置视图是否提供行级安全。取值范围为Boolean类型。缺省值为true。
  - check\_option: 控制更新视图的行为。支持参数值为CASCADED或LOCAL。该参数取值不可缺省。
- **expression**  
常量、函数或SQL表达式。

## 示例

- **重命名视图。**  
--创建test\_tbl表。  
gaussdb=# CREATE TABLE test\_tb1(col1 INT,col2 INT);  
  
--创建视图。  
gaussdb=# CREATE VIEW abc AS SELECT \* FROM test\_tb1;  
  
--重命名视图。  
gaussdb=# ALTER VIEW IF EXISTS abc RENAME TO test\_v1;

```
--查看视图。
gaussdb=# \dv
List of relations
Schema | Name | Type | Owner | Storage
-----+-----+-----+-----+-----
public | test_v1 | view | omm |
(1 row)
```

- **修改视图所有者。**  
--创建用户。  
gaussdb=# CREATE ROLE role\_test PASSWORD '\*\*\*\*\*';  
  
--修改视图所有者。  
gaussdb=# ALTER VIEW IF EXISTS test\_v1 OWNER TO role\_test;

```
--查看视图信息。
gaussdb=# \dv
List of relations
Schema | Name | Type | Owner | Storage
-----+-----+-----+-----+-----
public | test_v1 | view | role_test |
(1 row)
```

- **设置视图所属模式。**  
--创建模式。  
gaussdb=# CREATE SCHEMA tcpds;  
  
--修改视图所属模式。  
gaussdb=# ALTER VIEW test\_v1 SET SCHEMA tcpds;

```
--查看视图信息。
gaussdb=# \dv tcpds.test_v1;
List of relations
```

```
Schema | Name | Type | Owner | Storage
-----+-----+-----+-----+-----
tcpds | test_v1 | view | role_test |
(1 row)
```

- 设置与重置视图选项。

--修改视图选项。

```
gaussdb=# ALTER VIEW tcpds.test_v1 SET (security_barrier = TRUE);
ALTER VIEW
```

--查看。

```
gaussdb=# \dv tcpds.test_v1;
 List of relations
Schema | Name | Type | Owner | Storage
-----+-----+-----+-----+-----
tcpds | test_v1 | view | chenxi | {security_barrier=true}
(1 row)
```

--修改check\_option选项。

```
gaussdb=# ALTER VIEW tcpds.test_v1 SET (check_option = 'LOCAL');
ALTER VIEW
```

--查看。

```
gaussdb=# \dv tcpds.test_v1;
 List of relations
Schema | Name | Type | Owner | Storage
-----+-----+-----+-----+-----
tcpds | test_v1 | view | chenxi | {security_barrier=true,check_option=LOCAL}
(1 row)
```

--重置视图选项。

```
gaussdb=# ALTER VIEW tcpds.test_v1 RESET (security_barrier);
ALTER VIEW
gaussdb=# ALTER VIEW tcpds.test_v1 RESET (check_option);
ALTER VIEW
```

--查看。

```
gaussdb=# \dv tcpds.test_v1;
 List of relations
Schema | Name | Type | Owner | Storage
-----+-----+-----+-----+-----
tcpds | test_v1 | view | chenxi |
(1 row)
```

--删除视图test\_v1。

```
gaussdb=# DROP VIEW tcpds.test_v1;
DROP VIEW
```

--删除表test\_tb1。

```
gaussdb=# DROP TABLE test_tb1;
DROP TABLE
```

--删除用户。

```
gaussdb=# DROP ROLE role_test;
DROP ROLE
```

--删除schema。

```
gaussdb=# DROP SCHEMA tcpds;
DROP SCHEMA
```

## 相关链接

[CREATE VIEW](#) , [DROP VIEW](#)

## 7.12.6.37 ANALYZE | ANALYSE

### 功能描述

- 用于收集与数据库中普通表内容相关的统计信息，统计结果存储在系统表 PG\_STATISTIC、PG\_STATISTIC\_EXT下，执行ANALYZE命令后，可在上述系统表中查询收集到的统计信息，也可以通过系统视图PG\_STATS、PG\_EXT\_STATS查询信息。执行计划生成器会使用这些统计数据，以确定最有效的执行计划。
- 如果没有指定参数，ANALYZE会分析当前数据库中的每个表和分区表。同时也可以通过指定table\_name、column\_name和partition\_name参数把分析限定在特定的表、列或分区表中。
- {ANALYZE|ANALYSE} VERIFY用于检测数据库中普通表的数据文件是否损坏。
- 每次收集的统计信息，都会存入统计信息历史表（[GS\\_STATISTIC\\_EXT\\_HISTORY](#)、[GS\\_STATISTIC\\_HISTORY](#)、[GS\\_TABLESTATS\\_HISTORY](#)）中，历史表存放的数量和统计信息的保留时间由GUC参数stats\_history\_record\_limit和stats\_history\_retention\_time控制。

### 注意事项

- ANALYZE非临时表不支持在一个匿名块、事务块、函数或存储过程内被执行。ANALYZE临时表支持存储过程中被执行，不支持统计信息回滚操作。
- ANALYZE VERIFY如果不涉及远程读场景，远程读参数则不会生效。对于检测出关键系统表页面损坏的错误，将直接报错不再继续检测。
- 如果ANALYZE不指定参数，则默认处理当前用户拥有相应权限的表。如果参数指定了一个表参数，ANALYZE只处理指定的表。
- 要对一个表进行ANALYZE操作，用户必须是表的所有者或者被授予了指定表VACUUM权限，三权分立开关关闭时，默认系统管理员有该权限。数据库的所有者允许对数据库中除了共享目录以外的所有表进行ANALYZE操作（该限制意味着只有系统管理员才能真正对一个数据库进行ANALYZE操作）。ANALYZE会跳过那些用户没有权限的表。
- ANALYZE不收集无法做比较或等值运算的列，例如：CURSOR类型。

### 语法格式

- 收集表的统计信息。

```
{ ANALYZE | ANALYSE } [VERBOSE]
 [table_name [(column_name [...])]] [WITH PARTITION_MODE];
```
- 收集分区表的分区统计信息。

```
{ ANALYZE | ANALYSE } [VERBOSE]
 table_name [(column_name [...])] PARTITION (partition_name);
```

#### 说明

- 使用关键字PARTITION，partition\_name必须为一级分区名字。
- 分布式不支持二级分区。
- 收集全局二级索引的统计信息。

```
{ ANALYZE | ANALYSE } GLOBAL INDEX index_name FOR TABLE table_name;
```



### 📖 说明

- 在对全局二级索引执行ANALYZE之前需要先对基表执行一次ANALYZE，以保证全局二级索引统计信息的准确性。
- 在对全局二级索引进行REINDEX/REBUILD类型操作之后，需要先对基表进行一次ANALYZE，然后才能对全局二级索引进行ANALYZE，以保证全局二级索引统计信息的准确性。
- 当前对全局二级索引进行统计信息收集必须指定index\_name和table\_name，且index\_name必须是全局二级索引名。
- 全局二级索引统计信息仅包括pg\_class系统表中的统计信息（reltuple和relpages）。

- 手动收集多列统计信息。

```
{ ANALYZE | ANALYSE } [VERBOSE]
table_name ((column_1_name, column_2_name [, ...]));
```

### 📖 说明

- 如果关闭GUC参数enable\_functional\_dependency，每组多列统计信息最多支持32列。
- 不支持收集多列统计信息的表：系统表。

- 自动收集多列统计信息。

打开auto\_statistic\_ext\_columns参数后执行ANALYZE，自动根据该表的索引前缀创建多列统计信息，多列统计信息的列数不超过设置的auto\_statistic\_ext\_columns值。

例：表t存在索引(a,b,c,d)，设置auto\_statistic\_ext\_columns参数为4，则analyze t将创建关于(a,b)、(a,b,c)、(a,b,c,d)的多列统计信息。

```
{ ANALYZE | ANALYSE } [VERBOSE] table_name;
```

- 检测当前库的数据文件。

```
{ ANALYZE | ANALYSE } VERIFY { FAST | COMPLETE };
```

### 📖 说明

- Fast模式校验时，需要对校验的表有并发的DML操作，会导致校验过程中有误报的问题，因为当前Fast模式是直接读取，有其他线程并发修改文件时，会导致获取的数据不准确，建议离线操作。
- 支持对全库进行操作，由于涉及的表较多，建议以重定向保存结果。  
gsql -d database -p port -f sqlfile> sqllog.txt 2>&1
- 不支持临时表和unlog表。
- 只有对外可见的表对外提示NOTICE，内部表的检测会包含在它所依赖的外部表，不对外显示。
- 此命令的处理可容错ERROR级别的处理。
- 对于全库操作，当关键系统表出现损坏则直接报错，不再继续执行。

- 检测表和索引的数据文件。

```
{ ANALYZE | ANALYSE } VERIFY { FAST | COMPLETE } { table_name | index_name } [CASCADE];
```

### 📖 说明

- 支持对普通表的操作和索引表的操作，但不支持对索引表index使用CASCADE操作。原因是由于CASCADE模式用于处理主表的所有索引表，当单独对索引表进行检测时，无需使用CASCADE模式。
- 不支持临时表和unlog表。
- 对于主表的检测会同步检测主表的内部表，例如toast表等。
- 当提示索引表损坏时，建议使用reindex命令进行重建索引操作。

- 检测表分区的数据文件。

```
{ ANALYZE | ANALYSE } VERIFY { FAST | COMPLETE } table_name PARTITION (partition_name) [CASCADE];
```

#### 📖 说明

- 支持对表的单独分区进行检测操作，但不支持对索引表index使用CASCADE操作。
- 不支持临时表和unlog表。

## 参数说明

- **VERBOSE**

启用显示进度信息。

#### 📖 说明

如果指定了VERBOSE，ANALYZE发出进度信息，表明目前正在处理的表。各种有关表的统计信息也会打印出来。

- **table\_name**

需要分析的特定表的表名（可能会带模式名），如果省略，将对数据库中的所有表（非外部表）进行分析。

对于ANALYZE收集统计信息，目前仅支持行存表的外表。

取值范围：已有的表名。

- **column\_name, column\_1\_name, column\_2\_name**

需要分析特定列的列名，默认为所有列。

取值范围：已有的列名。

- **partition\_name**

如果table为分区表，在关键字PARTITION后面指定分区名partition\_name表示分析该分区表的统计信息。

取值范围：表的某一个分区名。

- **index\_name**

需要分析的特定索引表的表名（可能会带模式名）。

取值范围：已有的表名。

- **FAST|COMPLETE**

FAST模式下主要对于表的CRC和page header进行校验，如果校验失败则会告警；而COMPLETE模式下，则主要对表的指针、tuple进行解析校验。

- **CASCADE**

CASCADE模式下会对当前表的所有索引进行检测处理。

- **PARTITION\_MODE**

PARTITION\_MODE适用于分区表级联收集统计信息，可选项和含义如下表所示。不适用于非分区表。

表 7-236 PARTITION\_MODE 选项说明

PARTITION_MODE选项	含义
ALL	收集整表、一级分区的统计信息。
GLOBAL	收集整表的统计信息。

PARTITION_MODE选项	含义
PARTITION	收集一级分区的统计信息。
GLOBAL AND PARTITION	收集整表、一级分区的统计信息。
ALL COMPLETE	收集整表、一级分区的统计信息。
AUTO	缺省值，以 <code>statistic_granularity</code> 或 <code>default_statistic_granularity</code> 中配置的参数为准，其中表级参数 <code>statistic_granularity</code> 的优先级高于全局参数 <code>default_statistic_granularity</code> 。

其中，ALL和ALL COMPLETE的区别为：ALL\_COMPLETE模式下，采用更高的采样率，相应地，计算统计信息的耗时会更长。

### 注意

- 从505.0.0之前版本升级到505.0.0及更高版本时，在升级观察期期间，PARTITION\_MODE不生效，其行为与升级前版本保持一致。
- analyze整库时，不支持指定partition mode，即不支持analyze with global等语法。
- analyze整库时，支持设置default\_statistic\_granularity为GLOBAL或ALL，此时analyze行为和default\_statistic\_granularity的定义相同；当default\_statistic\_granularity设置为其他值时，analyze行为退化为GLOBAL行为。

## 示例

- 收集表的统计信息。

```
--创建customer_info表。
gaussdb=# CREATE TABLE customer_info(
wr_returned_date_sk INTEGER ,
wr_returned_time_sk INTEGER ,
wr_item_sk INTEGER NOT NULL
,wr_refunded_customer_sk INTEGER) DISTRIBUTE BY HASH (wr_item_sk);

--使用ANALYZE语句更新统计信息。
gaussdb=# ANALYZE customer_info;

--使用ANALYZE VERBOSE语句更新统计信息，并输出customer_info表的相关信息。
gaussdb=# ANALYZE VERBOSE customer_info;
INFO: analyzing "public.customer_info"(cn_5002 pid=53078)

--使用ANALYZE VERBOSE输出customer_info表的wr_returned_time_sk列信息。
gaussdb=# ANALYZE VERBOSE customer_info(wr_returned_time_sk);
INFO: analyzing "public.customer_info"(cn_5002 pid=53078)
```

- 收集分区表的统计信息。

```
--创建分区表。
gaussdb=# CREATE TABLE customer_par(
wr_returned_date_sk INTEGER ,
wr_returned_time_sk INTEGER ,
wr_item_sk INTEGER NOT NULL,
wr_returned_customer_sk INTEGER)
```

```
DISTRIBUTE BY HASH (wr_item_sk)PARTITION BY RANGE(wr_returned_date_sk)(PARTITION P1
VALUES LESS THAN(2452275),PARTITION P2 VALUES LESS THAN(2452640),PARTITION P3 VALUES
LESS THAN(2453000),PARTITION P4 VALUES LESS THAN(MAXVALUE))ENABLE ROW MOVEMENT;
```

```
--使用ANALYZE语句更新统计信息。
gaussdb=# ANALYZE customer_par;
```

```
--使用ANALYZE VERBOSE输出customer_par表的相关信息。
gaussdb=# ANALYZE VERBOSE customer_par;
INFO: analyzing "public.customer_par"(cn_5001 pid=446617)
```

```
--使用ANALYZE VERBOSE输出P1一级分区表的相关信息。
gaussdb=# ANALYZE VERBOSE customer_par PARTITION(P1);
INFO: analyzing "public.customer_par"(cn_5001 pid=446617)
```

- 手动收集多列统计信息。

```
--手动收集wr_returned_date_sk、wr_returned_time_sk这两列的统计信息。
gaussdb=# ANALYZE VERBOSE customer_info (wr_returned_date_sk,wr_returned_time_sk);
INFO: analyzing "public.customer_info"(cn_5001 pid=446617)
```

- 自动收集多列统计信息。

```
--给customer_info表创建索引。
gaussdb=# CREATE INDEX customer_index ON customer_info USING
btree(wr_returned_date_sk,wr_returned_time_sk,wr_item_sk,wr_refunded_customer_sk);
```

```
--设置auto_statistic_ext_columns参数为4。
gaussdb=# set auto_statistic_ext_columns=4;
```

```
--自动收集多列统计信息。
gaussdb=# ANALYZE VERBOSE customer_info;
INFO: analyzing "public.customer_info"(cn_5001 pid=446617)
```

- 检测当前库的数据文件。

```
gaussdb=# ANALYZE VERIFY FAST;
```

- 检测表和索引的数据文件。

```
--检查customer_info表。
gaussdb=# ANALYZE VERIFY FAST customer_info;
```

```
--检查customer_index索引。
gaussdb=# ANALYZE VERIFY FAST customer_index;
```

- 检测表分区的数据文件。

```
--检查customer_par分区表中的P1分区。
gaussdb=# ANALYZE VERIFY FAST customer_par PARTITION (P1);
```

- 删除数据。

```
--删除索引customer_index。
gaussdb=# DROP INDEX customer_index;
```

```
--删除表customer_info。
gaussdb=# DROP TABLE customer_info;
```

```
--删除分区表customer_par。
gaussdb=# DROP TABLE customer_par;
```

## 7.12.7 B

### 7.12.7.1 BEGIN

#### 功能描述

BEGIN可以用于开始一个匿名块，也可以用于开始一个事务。

匿名块是能够动态地创建和执行过程代码的结构，而不需要以持久化的方式将代码作为数据库对象储存在数据库中。

## 注意事项

无。

## 语法格式

- 开启匿名块。

```
[DECLARE [declare_statements]]
BEGIN
execution_statements
END;
/
```
- 开启事务。

```
BEGIN [WORK | TRANSACTION]
[
{
ISOLATION LEVEL { READ COMMITTED | SERIALIZABLE | REPEATABLE READ }
| { READ WRITE | READ ONLY }
} [, ...]
];
```

## 参数说明

- **declare\_statements**  
声明变量，包括变量名和变量类型，如“sales\_cnt int”。
- **execution\_statements**  
匿名块中要执行的语句。  
取值范围：已存在的函数名称。
- **WORK | TRANSACTION**  
BEGIN语法格式中的可选关键字，没有实际作用。
- **ISOLATION LEVEL**  
指定事务隔离级别，它决定当一个事务中存在其他并发运行事务时它能够看到什么数据。

### 说明

在事务中第一个数据修改语句（INSERT，DELETE，UPDATE，FETCH，COPY）执行之后，事务隔离级别就不能再次设置。

取值范围：

- **READ COMMITTED**：读已提交隔离级别，只能读到已经提交的数据，而不会读到未提交的数据。这是缺省值。
- **READ UNCOMMITTED**：读未提交隔离级别，可能会读到未提交的数据。提供这个隔离级别可用于在存在某协调节点CN故障等情况下应急使用，建议这种隔离级别下仅作只读操作，避免造成数据不一致。
- **REPEATABLE READ**：可重复读隔离级别，仅仅看到事务开始之前提交的数据，它不能看到未提交的数据，以及在事务执行期间由其它并发事务提交的修改。
- **SERIALIZABLE**：目前功能上不支持此隔离级别，设置该隔离级别时，等价于 REPEATABLE READ。

- **READ WRITE | READ ONLY**  
指定事务访问模式（读/写或者只读）。

## 示例

- 开启事务。  
--建表并插入数据。  
gaussdb=# CREATE TABLE tbl\_test1(col1 int, col2 int);  
gaussdb=# INSERT INTO tbl\_test1 VALUES (1,1), (2,2), (3,3);  
  
--以默认方式启动事务。  
gaussdb=# BEGIN;  
INSERT INTO tbl\_test1 VALUES (4,4);  
END;  
  
--以隔离级别为REPEATABLE READ方式启动事务。  
gaussdb=# BEGIN ISOLATION LEVEL REPEATABLE READ;  
SELECT \* FROM tbl\_test1;  
END;  
  
--删除表。  
gaussdb=# DROP TABLE tbl\_test1;
- 匿名块。  
--使用匿名块输出字符串。  
gaussdb=# BEGIN  
dbe\_output.print\_line('Hello');  
END;  
/

## 相关链接

[START TRANSACTION](#)

## 7.12.8 C

### 7.12.8.1 CALL

#### 功能描述

使用CALL命令可以调用已定义的函数和存储过程。

#### 注意事项

函数或存储过程的所有者、被授予了函数或存储过程EXECUTE权限的用户、或被授予EXECUTE ANY FUNCTION权限的用户，有权使用CALL命令，当三权分立开关关闭时，系统管理员默认拥有此权限。

#### 语法格式

```
CALL [schema.] { func_name | procedure_name } (param_expr);
```

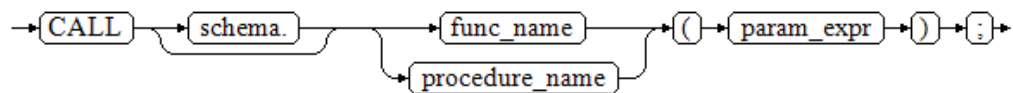

#### 参数说明

- **schema**  
函数或存储过程所在的模式名称。

- **func\_name**

所调用函数或存储过程的名称。

取值范围：已存在的函数名称。

 **说明**

支持使用DATABASE LINK方式对远端函数或存储过程进行操作，使用方式详情请见 [DATABASE LINK](#)。

- **param\_expr**

参数列表可以用符号":="或者"=>"将参数名和参数值隔开，这种方法的好处是参数可以以任意顺序排列。若参数列表中仅出现参数值，则参数值的排列顺序必须和函数或存储过程定义时的相同。

取值范围：已存在的函数参数名称或存储过程参数名称。

 **说明**

- 参数可以包含入参（参数名和类型之间指定“IN”关键字）和出参（参数名和类型之间指定“OUT”关键字），使用CALL命令调用函数或存储过程时，对于非重载的函数，参数列表必须包含出参，出参可以传入一个变量或者任一常量，详见[示例](#)。

## 示例

```
--创建一个函数func_add_sql，计算两个整数的和，并返回结果。
gaussdb=# CREATE FUNCTION func_add_sql(num1 integer, num2 integer) RETURN integer
AS
BEGIN
RETURN num1 + num2;
END;
/

--按参数值传递。
gaussdb=# CALL func_add_sql(1, 3);

--使用命名标记法传参。
gaussdb=# CALL func_add_sql(num1 => 1,num2 => 3);
gaussdb=# CALL func_add_sql(num2 := 2, num1 := 3);

--删除函数。
gaussdb=# DROP FUNCTION func_add_sql;

--创建带出参的函数。
gaussdb=# CREATE FUNCTION func_increment_sql(num1 IN integer, num2 IN integer, res OUT integer)
RETURN integer
AS
BEGIN
res := num1 + num2;
END;
/

--出参传入常量。
gaussdb=# CALL func_increment_sql(1,2,1);

--出参传入变量。
gaussdb=# DECLARE
res int;
BEGIN
func_increment_sql(1, 2, res);
dbe_output.print_line(res);
END;
/

--删除函数。
gaussdb=# DROP FUNCTION func_increment_sql;
```

## 相关链接

[CREATE FUNCTION](#)，[CREATE PROCEDURE](#)

### 7.12.8.2 CHECKPOINT

#### 功能描述

检查点（CHECKPOINT）是一个事务日志中的点，所有数据文件都在该点被更新以反映日志中的信息，所有数据文件都将被刷新到磁盘。

设置事务日志检查点。预写式日志（WAL）缺省时在事务日志中每隔一段时间放置一个检查点。可以使用gs\_guc命令设置相关运行时参数（checkpoint\_segments, checkpoint\_timeout和incremental\_checkpoint\_timeout）来调整这个原子化检查点的间隔。

#### 注意事项

- 只有系统管理员和运维管理员可以调用CHECKPOINT。
- CHECKPOINT会立即进行检查，而不是等到下一次调度时的检查点。

#### 语法格式

```
CHECKPOINT;
```

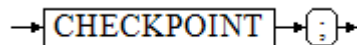

#### 示例

```
--设置检查点。
gaussdb=# CHECKPOINT;
```

### 7.12.8.3 CLEAN CONNECTION

#### 功能描述

清理当前CN节点到其他指定数据库节点(CN/DN)的空闲或无效网络连接。允许在指定CN节点上清理当前CN中缓存的指定数据库、指定用户的相关空闲/无效连接。

#### 注意事项

- 在非force模式下，该功能只清理数据库集群节点(CN/DN)之间的连接，不会影响客户端连接。
- 该功能只清理CN中已缓存的空闲/无效的连接，正在使用的正常连接不做清理。
- 该功能只在CN上执行有效，在DN中不生效。
- 可以通过查询PG\_STAT\_GET\_POOLER\_STATUS()函数查看缓存的连接，检验清理的效果。
- 建议只在数据库出现网络连接异常时执行此功能。
- 若分布式DN存在无法清理的残留连接，建议运维通过pg\_terminate\_session函数来清理该无效会话。



## 语法格式

```
CLEAN CONNECTION
TO { COORDINATOR (nodename [, ...]) | NODE (nodename [, ...]) | ALL [CHECK] [FORCE] }
{ FOR DATABASE dbname | TO USER username | FOR DATABASE dbname TO USER username };
```

## 参数说明

- **CHECK**  
仅在节点列表为TO ALL时可以指定。如果指定该参数，会在清理连接之前检查数据库是否被其他会话连接访问。此参数主要用于DROP DATABASE之前的连接访问检查，如果发现有其他会话连接，则将报错并停止删除数据库。
- **FORCE**  
仅在节点列表为TO ALL时可以指定，如果指定该参数，当前CN中所有和指定dbname和username相关的线程都会收到SIGTERM信号，相应的会话被强制关闭，事务会中止，网络连接被清理。
- **COORDINATOR ( nodename ,nodename ... ) | NODE ( nodename , nodename ... ) | ALL**  
删除当前CN节点与指定节点的空闲/无效连接。有三种场景：
  - **COORDINATOR**：删除当前CN到指定CN节点上的空闲/无效连接。
  - **NODE**：删除当前CN到指定DN节点上的空闲/无效连接。
  - **ALL**：删除当前CN到所有节点上的空闲/无效连接，包括CN和DN。取值范围：可替换其中的nodename为已存在的节点名。
- **dbname**  
删除当前CN节点中指定数据库相关的连接。如果不指定该属性，则删除所有数据库相关的连接。  
取值范围：系统中已存在数据库名称。
- **username**  
删除当前CN节点中指定用户相关连接。如果不指定，则删除所有用户相关的连接。  
取值范围：已存在的用户。

## 示例

```
--创建数据库test_clean_connection。
gaussdb=# CREATE DATABASE test_clean_connection;

--创建jack用户。
gaussdb=# CREATE USER jack PASSWORD '*****';

--在另一个会话用jack用户登录该数据库之后，通过视图查询到该连接信息。
gaussdb=# SELECT datname,username,application_name,waiting,state
FROM pg_stat_activity
WHERE datname = 'test_clean_connection';
 datname | username | application_name | waiting | state
-----+-----+-----+-----+-----
test_clean_connection | jack | gsql | f | idle
(1 row)
```

--此时直接删除数据库test\_clean\_connection会有如下报错：  
gaussdb=# DROP DATABASE test\_clean\_connection;  
ERROR: Database "test\_clean\_connection" is being accessed by other users. You can stop all connections by command: "clean connection to all force for database XXXX;" or wait for the sessions to end by querying view: "pg\_stat\_activity".  
DETAIL: There is 1 other session using the database.

```
--删除登录数据库数据库test_clean_connection的当前CN节点与所有节点的连接。
--如果不使用FORCE参数是无法删除stat状态为其他的状态的连接。
gaussdb=# CLEAN CONNECTION TO ALL FORCE FOR DATABASE test_clean_connection;

--查询登录数据库test_clean_connection的连接。
gaussdb=# SELECT datname,username,application_name,waiting,state
 FROM pg_stat_activity
 WHERE datname = 'test_clean_connection';
 datname | username | application_name | waiting | state
-----+-----+-----+-----+-----
(0 rows)

--删除数据库test_clean_connection。
gaussdb=# DROP DATABASE test_clean_connection;

--删除用户jack。
gaussdb=# DROP USER jack;
```

## 7.12.8.4 CLOSE

### 功能描述

CLOSE释放和一个游标关联的所有资源。

### 注意事项

- 不允许对一个已关闭的游标再做任何操作。
- 一个不再使用的游标应该尽早关闭。
- 当创建游标的事务用COMMIT或ROLLBACK终止之后，每个不可保持的已打开游标都隐含关闭。
- 当创建游标的事务通过ROLLBACK退出之后，每个可以保持的游标都将隐含关闭。
- 当创建游标的事务成功提交，可保持的游标将保持打开，直到执行一个明确的CLOSE或者客户端断开。
- GaussDB没有明确打开游标的OPEN语句，因为一个游标在使用CURSOR命令定义的时候就打开了。可以通过查询系统视图pg\_cursors看到所有可用的游标。

### 语法格式

```
CLOSE { cursor_name | ALL } ;
```

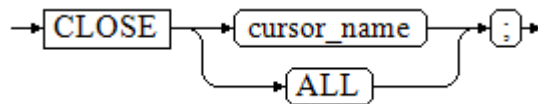

### 参数说明

- **cursor\_name**  
一个待关闭的游标名称。
- **ALL**  
关闭所有已打开的游标。

## 示例

请参考FETCH的[示例](#)。

## 相关链接

[FETCH](#)，[MOVE](#)

### 7.12.8.5 CLUSTER

#### 功能描述

- 根据一个索引对表进行聚簇排序。
- CLUSTER指定GaussDB通过索引名指定的索引聚簇由表名指定的表。表名上必须已经定义该索引。
- 当对一个表聚簇后，该表将基于索引信息进行物理存储。聚簇是一次性操作：当表被更新之后，更改的内容不会被聚簇。也就是说，系统不会试图按照索引顺序对新的存储内容及更新记录进行重新聚簇。
- 在对一个表聚簇之后，GaussDB会记录该表在哪一个索引上建立了聚簇。CLUSTER table\_name将在该表之前记录过的聚簇索引上重新聚簇。用户也可以用ALTER TABLE table\_name CLUSTER on index\_name来设置指定表用于后续聚簇操作的索引，或使用ALTER TABLE table\_name SET WITHOUT CLUSTER来清除指定表之前设置的聚簇索引。
- 不含参数的CLUSTER命令会将当前用户所拥有的数据库中的先前做过聚簇的所有表重新处理。如果系统管理员调用这个命令，则对所有进行过聚簇的表重新聚簇。
- 在对一个表进行聚簇的时候，会在其上请求一个ACCESS EXCLUSIVE锁，这样就避免了在CLUSTER操作完成之前对该表执行其它的操作（包括读写）。

#### 注意事项

- 只有行存B-tree索引支持CLUSTER操作。
- 如果用户只是随机访问表中的行，那么表中数据的实际存储顺序是无关紧要的。但是，如果对某些特定数据的访问次数较多，而且有一个索引将这些数据分组，那么使用CLUSTER索引对性能会有所提升。
- 如果一个请求从表中查找的索引是一个范围，或者是一个索引值对应多行，CLUSTER也会有助于应用，因为如果索引标识出了第一匹配行所在的存储页，所有其它行也可能也已经在同一个存储页里了，这样便节省了磁盘访问的时间，加速了查询。
- 在聚簇过程中，系统会先创建一个按照索引顺序建立的表的临时备份，同时也建立表上的每个索引的临时备份。因此，聚簇过程中需要保证磁盘上有足够的剩余空间，至少是表大小与全部索引大小之和。
- 因为CLUSTER记录着哪些索引曾被用于聚簇，所以用户可以在第一次手动指定索引，对指定表进行聚簇，然后设置一个周期化执行的维护脚本，只需执行不带参数的CLUSTER命令，就可以实现对想要周期性聚簇的表进行自动更新。
- 因为优化器记录着有关表的排序的统计，在表上执行聚簇操作后，需运行ANALYZE操作以确保优化器具备最新的排序信息，否则，优化器可能会选择非最优的查询规划。
- CLUSTER不允许在事务中执行。

- 如果没有将GUC参数xc\_maintenance\_mode设置为on，那么CLUSTER会跳过所有系统表。
- 对于全局二级索引（GSI），当前在单个分区执行CLUSTER或通过CLUSTER [VERBOSE]对以做过聚簇的表重新进行聚簇后，查询语句走全局二级索引会报错，需要执行REINDEX INDEX重建全局二级索引。

## 语法格式

- 对一个表进行聚簇排序。

```
CLUSTER [VERBOSE] table_name [USING index_name];
```

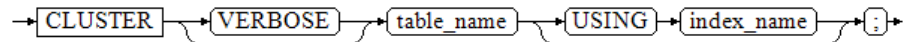

- 对一个分区进行聚簇排序。

```
CLUSTER [VERBOSE] table_name PARTITION (partition_name) [USING index_name];
```

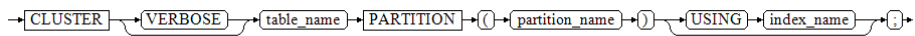

- 对已做过聚簇的表重新进行聚簇。

```
CLUSTER [VERBOSE];
```

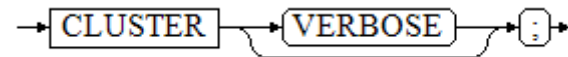

## 参数说明

- **VERBOSE**

可选。启用显示进度信息。

- **table\_name**

表名称。

取值范围：已存在的表名称。

- **[ USING index\_name ]**

索引名称。

取值范围：已存在的索引名称。

第一次对表进行聚簇排序时必须指定index\_name，后续再次对表进行聚簇排序时不指定index\_name，将会按照已有记录对表进行聚簇排序。

- **partition\_name**

分区名称。

取值范围：已存在的分区名称。

## 示例

- 对表进行聚簇排序：

--建表并向表中插入数据。

```
gaussdb=# CREATE TABLE test_c1(id int, name varchar(20));
gaussdb=# CREATE INDEX idx_test_c1_id ON test_c1(id);
gaussdb=# INSERT INTO test_c1 VALUES (3,'Joe'),(1,'Jack'),(2,'Scott');
```

--查看。

```
gaussdb=# SELECT * FROM test_c1;
 id | name
----+-----
 3 | Joe
 1 | Jack
```

```
2 | Scott
(3 rows)

--聚簇排序。
gaussdb=# CLUSTER test_c1 USING idx_test_c1_id;

--查看。
gaussdb=# SELECT * FROM test_c1;
 id | name
-----+-----
 1 | Jack
 2 | Scott
 3 | Joe
(3 rows)

--删除。
gaussdb=# DROP TABLE test_c1;
```

- 对已做过聚簇的表重新进行聚簇排序：

```
--建表。
gaussdb=# CREATE TABLE test(col1 int,CONSTRAINT pk_test PRIMARY KEY (col1));

--第一次聚簇排序不带USING关键字报错。
gaussdb=# CLUSTER test;
ERROR: there is no previously clustered index for table "test"

--聚簇排序。
gaussdb=# CLUSTER test USING pk_test;

--插入数据。
gaussdb=# INSERT INTO test VALUES (1),(99),(10),(8);

--对已做过聚簇的表重新进行聚簇。
gaussdb=# CLUSTER VERBOSE test;
INFO: clustering "public.test" using index scan on "pk_test"(dn_6001 pid=3672)
INFO: "test": found 0 removable, 4 nonremovable row versions in 1 pages(dn_6001 pid=3672)
DETAIL: 0 dead row versions cannot be removed yet.
CPU 0.00s/0.00u sec elapsed 0.01 sec.
CLUSTER

--删除。
gaussdb=# DROP TABLE test;
```

- 对分区进行聚簇排序：

```
--建表并向表中插入数据。
gaussdb=# CREATE TABLE test_c2(id int, info varchar(4)) PARTITION BY RANGE (id)(
PARTITION p1 VALUES LESS THAN (11),
PARTITION p2 VALUES LESS THAN (21)
);
gaussdb=# CREATE INDEX idx_test_c2_id1 ON test_c2(id);
gaussdb=# INSERT INTO test_c2 VALUES (6,'ABBB'),(2,'ABAB'),(9,'AAAA');
gaussdb=# INSERT INTO test_c2 VALUES (11,'AAAB'),(19,'BBBA'),(16,'BABA');

--查看。
gaussdb=# SELECT * FROM test_c2;
 id | info
-----+-----
 6 | ABBB
 2 | ABAB
 9 | AAAA
 11 | AAAB
 19 | BBBA
 16 | BABA
(6 rows)

--对分区p2进行聚簇排序。
gaussdb=# CLUSTER test_c2 PARTITION (p2) USING idx_test_c2_id1;

--查看。
gaussdb=# SELECT * FROM test_c2;
```

```
id | info
----+-----
 6 | ABBB
 2 | ABAB
 9 | AAAA
11 | AAAB
16 | BABA
19 | BBBA
(6 rows)

--删除。
gaussdb=# DROP TABLE test_c2;
```

## 7.12.8.6 COMMENT

### 功能描述

定义或修改一个对象的注释。

### 注意事项

- 每个对象只存储一条注释，因此要修改一个注释，对同一个对象发出一条新的 COMMENT 命令即可。要删除注释，在文本字符串的位置写上 NULL 即可。当删除对象时，注释自动被删除。
- 目前注释浏览没有安全机制，任何连接到某数据库上的用户都可以看到所有该数据库对象的注释。共享对象（比如数据库、角色、表空间）的注释是全局存储的，连接到任何数据库的任何用户都可以看到它们。因此，不要在注释里存放与安全有关的敏感信息。
- 对大多数对象，只有对象的所有者或者被授予了对象 COMMENT 权限的用户可以设置注释，系统管理员默认拥有该权限。
- 角色没有所有者，所以 COMMENT ON ROLE 命令仅可以由系统管理员对系统管理员角色执行，有 CREATE ROLE 权限的角色也可以为非系统管理员角色设置注释。系统管理员可以对所有对象进行注释。

### 语法格式

```
COMMENT ON
{
 AGGREGATE agg_name (agg_type [, ...]) |
 CAST (source_type AS target_type) |
 COLLATION object_name |
 COLUMN { table_name.column_name | view_name.column_name } |
 CONSTRAINT constraint_name ON table_name |
 CONVERSION object_name |
 DATABASE object_name |
 DOMAIN object_name |
 EXTENSION object_name |
 FOREIGN DATA WRAPPER object_name |

 FUNCTION function_name ([[argname] [argmode] argtype] [, ...]) |
 INDEX object_name |
 LARGE OBJECT large_object_oid |
 OPERATOR operator_name (left_type, right_type) |
 OPERATOR CLASS object_name USING index_method |
 OPERATOR FAMILY object_name USING index_method |
 [PROCEDURAL] LANGUAGE object_name |
 ROLE object_name |
 SCHEMA object_name |
 SERVER object_name |
 TABLE object_name |
 TABLESPACE object_name |
```

```
TEXT SEARCH CONFIGURATION object_name |
TEXT SEARCH DICTIONARY object_name |
TEXT SEARCH PARSER object_name |
TEXT SEARCH TEMPLATE object_name |
TYPE object_name |
VIEW object_name |
TRIGGER trigger_name ON table_name
}
IS 'text';
```

## 参数说明

- **agg\_name**  
聚集函数的名称
- **agg\_type**  
聚集函数参数的类型
- **source\_type**  
类型转换的源数据类型。
- **target\_type**  
类型转换的目标数据类型。
- **object\_name**  
对象名。
- **table\_name.column\_name**  
**view\_name.column\_name**  
列名称。前缀可加表名称或者视图名称。
- **constraint\_name**  
表约束的名称。
- **table\_name**  
表的名称。
- **function\_name**  
函数名称。
- **argmode,argname,argtype**  
函数参数的模式、名称、类型。
- **large\_object\_oid**  
大对象的OID。
- **operator\_name**  
操作符名称。
- **left\_type,right\_type**  
操作参数的数据类型（可以用模式修饰）。当前置或者后置操作符不存在时，可以增加NONE选项。
- **text**  
注释。

## 示例

```
--建表。
gaussdb=# CREATE TABLE emp(
```

```
empno varchar(7),
ename varchar(50),
job varchar(50),
mgr varchar(7),
deptno int
);

--表添加注释。
gaussdb=# COMMENT ON TABLE emp IS '部门表';

--字段添加注释。
gaussdb=# COMMENT ON COLUMN emp.empno IS '员工编号';
gaussdb=# COMMENT ON COLUMN emp.ename IS '员工姓名';
gaussdb=# COMMENT ON COLUMN emp.job IS '职务';
gaussdb=# COMMENT ON COLUMN emp.mgr IS '上司编号';
gaussdb=# COMMENT ON COLUMN emp.deptno IS '部门编号';

--查看表的注释。
gaussdb=# \d+
Schema | Name | Type | Owner | Size | Storage | Description
-----+-----+-----+-----+-----+-----+-----
public | emp | table | omm | 0 bytes | {orientation=row,compression=no} | 部门表

--查看字段注释。
gaussdb=# \d+ emp
Table "public.emp"
Column | Type | Modifiers | Storage | Stats target | Description
-----+-----+-----+-----+-----+-----
empno | character varying(7) | | extended | | 员工编号
ename | character varying(50) | | extended | | 员工姓名
job | character varying(50) | | extended | | 职务
mgr | character varying(7) | | extended | | 上司编号
deptno | integer | | plain | | 部门编号
Has OIDs: no
Distribute By: HASH(empno)
Location Nodes: ALL DATANODES
Options: orientation=row, compression=no

--删除表emp。
gaussdb=# DROP TABLE emp;
```

## 7.12.8.7 COMMIT | END

### 功能描述

通过COMMIT或者END可完成提交事务的功能，即提交事务的所有操作。

### 注意事项

执行COMMIT这个命令的时候，命令执行者必须是该事务的创建者或系统管理员，且创建和提交操作可以在同一个会话中。

### 语法规则

```
{ COMMIT | END } [WORK | TRANSACTION] ;
```

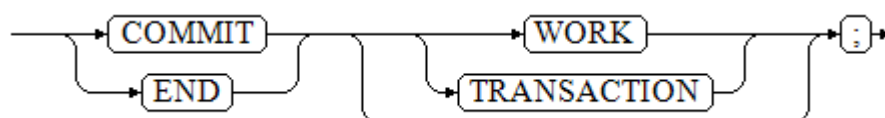



## 参数说明

- **COMMIT | END**  
提交当前事务，让所有当前事务的更改为其他事务可见。
- **WORK | TRANSACTION**  
可选关键字，除了增加可读性没有其他任何作用。

## 示例

```
--创建SCHEMA。
gaussdb=# CREATE SCHEMA tpcds;

--创建表。
gaussdb=# CREATE TABLE tpcds.customer_demographics_t2
(
 CD_DEMO_SK INTEGER NOT NULL,
 CD_GENDER CHAR(1) ,
 CD_MARITAL_STATUS CHAR(1) ,
 CD_EDUCATION_STATUS CHAR(20) ,
 CD_PURCHASE_ESTIMATE INTEGER ,
 CD_CREDIT_RATING CHAR(10) ,
 CD_DEP_COUNT INTEGER ,
 CD_DEP_EMPLOYED_COUNT INTEGER ,
 CD_DEP_COLLEGE_COUNT INTEGER
)
DISTRIBUTE BY HASH (CD_DEMO_SK);

--开启事务。
gaussdb=# START TRANSACTION;

--插入数据。
gaussdb=# INSERT INTO tpcds.customer_demographics_t2 VALUES(1,'M', 'U', 'DOCTOR DEGREE', 1200,
'GOOD', 1, 0, 0);
gaussdb=# INSERT INTO tpcds.customer_demographics_t2 VALUES(2,'F', 'U', 'MASTER DEGREE', 300, 'BAD',
1, 0, 0);

--提交事务，让所有更改永久化。
gaussdb=# COMMIT;

--查询数据。
gaussdb=# SELECT * FROM tpcds.customer_demographics_t2;

--删除表tpcds.customer_demographics_t2。
gaussdb=# DROP TABLE tpcds.customer_demographics_t2;

--删除SCHEMA。
gaussdb=# DROP SCHEMA tpcds;
```

## 相关链接

[ROLLBACK](#)

### 7.12.8.8 COMMIT PREPARED

## 功能描述

提交一个早先为两阶段提交准备好的事务。该功能为内部使用功能，不建议用户使用。

## 注意事项

- 该功能仅在维护模式(GUC参数xc\_maintenance\_mode为on时)下可用。该模式谨慎打开，一般供维护人员排查问题使用，一般用户不应使用该模式。
- 命令执行者必须是该事务的创建者或系统管理员，且创建和提交操作可以在同一个会话中。
- 事务功能由数据库自动维护，不应显式使用事务功能。

## 语法格式

```
COMMIT PREPARED transaction_id [WITH commit_sequence_number];
```

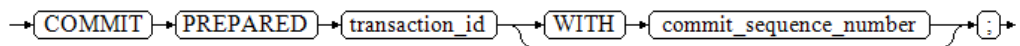

## 参数说明

- **transaction\_id**  
待提交事务的标识符。它不能和任何当前预备事务已经使用的标识符同名。
- **commit\_sequence\_number**  
待提交事务的序列号。它是一个64位递增无符号数。

## 示例

```
--开始。
gaussdb=# BEGIN;

--准备标识符为的trans_test的事务。
gaussdb=# PREPARE TRANSACTION 'trans_test';

--创建表。
gaussdb=# CREATE TABLE item1(id int);

--提交标识符为的trans_test的事务。
gaussdb=# COMMIT PREPARED 'trans_test';

--删除表。
gaussdb=# DROP TABLE item1;
```

## 相关链接

[PREPARE TRANSACTION](#)，[ROLLBACK PREPARED](#)。

## 7.12.8.9 COPY

### 功能描述

通过COPY命令实现在表和文件之间复制数据。

COPY FROM从一个文件复制数据到一个表，COPY TO把一个表的数据复制到一个文件。

### 注意事项

- 当参数enable\_copy\_server\_files关闭时，只允许初始用户执行COPY FROM FILENAME或COPY TO FILENAME命令，当参数enable\_copy\_server\_files打开时，允许具有SYSADMIN权限的用户或继承了内置角色gs\_role\_copy\_files权限的

用户执行，但默认禁止对数据库配置文件，密钥文件，证书文件和审计日志执行 COPY FROM FILENAME或COPY TO FILENAME，以防止用户越权查看或修改敏感文件。同时enable\_copy\_server\_files打开时，管理员可以通过guc参数 safe\_data\_path设置普通用户可以导入导出的路径必须为设置路径的子路径，未设置此guc参数时候（默认情况），不对普通用户使用的路径进行拦截。该参数会对copy使用路径中的...进行报错处理。

- COPY只能用于表，不能用于视图。
- COPY TO需要读取的表的SELECT权限，COPY FROM需要插入的表的INSERT权限。
- 如果声明了一个字段列表，COPY将只在文件和表之间复制已声明字段的数据。如果表中有任何不在字段列表里的字段，COPY FROM将为那些字段插入缺省值。
- 如果声明了数据源文件，服务器必须可以访问该文件；如果指定了STDIN，数据将在客户前端和服务器之间流动，输入时，表的列与列之间使用TAB键分隔，在新的一行中以反斜杠和句点（\。）表示输入结束。
- 如果数据文件的任意行包含比预期多或者少的字段，COPY FROM将抛出一个错误。
- 数据的结束可以用一个只包含反斜杠和句点（\。）的行表示。如果从文件中读取数据，数据结束的标记是不必要的；如果在客户端应用之间复制数据，必须要有结束标记。
- COPY FROM中\n为空字符串，如果要输入实际数据值\n，使用\\N。
- COPY FROM 支持通过列表表达式对数据做预处理，但是列表表达式中不支持子查询这类能力。
- COPY FROM在遇到数据格式错误时会回滚事务，但没有足够的错误信息，不方便用户从大量的原始数据中定位错误数据。
- COPY FROM/TO适合低并发，本地小数据量导入导出。
- COPY使用二进制格式时，不支持分布式下转码。
- COPY是服务端命令，执行环境和数据库服务端进程保持一致；\COPY是客户端元命令，执行环境和客户端gsql保持一致。需要注意的是，当在沙箱环境中使用数据库和gsql时，COPY命令和\COPY命令都使用沙箱内的路径；当在沙箱环境中使用数据库，在沙箱外使用gsql时，COPY命令使用沙箱内的路径，\COPY命令则使用沙箱外的路径。
- 在对建有全局二级索引的基表执行COPY数据导入时，需要开启enable\_stream\_operator参数，以达到最优数据导入性能。
- 在COPY TO导出的过程中，如果表内字段数据存在'\0'字符，则字段数据在导出时会发生截断，字段中只有'\0'之前的数据会被导出。
- 分别存导入导出统计信息和错误信息的gs\_copy\_summary和pgxc\_copy\_error\_log表中，不能含有RULE、TRIGGER、索引函数、行级访问控制、CHECK约束、GENERATED列、DEFAULT列、ON UPDATE列等可能导致提权的对象，否则将认为是非授权用户创建而报错退出。

## 语法规式

- 从一个文件复制数据到一个表。

```
COPY table_name [(column_name [, ...])]
FROM { 'filename' | STDIN }
[[USING] DELIMITERS 'delimiters']
[WITHOUT ESCAPING]
[LOG ERRORS]
[LOG ERRORS DATA]
```

```
[REJECT LIMIT 'limit']
[[WITH]
 (option [, ...])
 | (copy_option [, ...])
 | [TRANSFORM ({ column_name [data_type] [AS transform_expr] } [, ...])]
 | [FIXED FORMATTER ({ column_name(offset, length) } [, ...])]
]
```

### 说明

上述语法中fixed formatter与copy\_option语法兼容、与option语法不兼容；copy\_option与option语法不兼容；transform与copy\_option、fixed formatter语法兼容。

- 把一个表的数据复制到一个文件。

```
COPY table_name [(column_name [, ...])]
 TO { 'filename' | STDOUT }
 [[USING] DELIMITERS 'delimiters']
 [WITHOUT ESCAPING]
 [[WITH]
 (option [, ...])
 | (copy_option [, ...])
 | [FIXED FORMATTER ({ column_name(offset, length) } [, ...])]
]

COPY query
 TO { 'filename' | STDOUT }
 [WITHOUT ESCAPING]
 [[WITH]
 (option [, ...])
 | (copy_option [, ...])
 | [FIXED FORMATTER ({ column_name(offset, length) } [, ...])]
]
```

### 说明

- COPY TO语法形式约束如下：
  - (query)与[USING] DELIMITERS不兼容，即若COPY TO的数据来自于一个query的查询结果，那么COPY TO语法不能再指定[USING] DELIMITERS语法子句。
- 对于FIXED FORMATTER语法后面跟随的copy\_option是以空格进行分隔的。
- copy\_option是指COPY原生的参数形式，而option是兼容外表导入的参数形式。

其中可选参数option子句语法为：

```
FORMAT 'format_name'
| FORMAT binary
| OIDS [boolean]
| DELIMITER 'delimiter_character'
| NULL 'null_string'
| HEADER [boolean]
| USEEOF [boolean]
| FILEHEADER 'header_file_string'
| FREEZE [boolean]
| QUOTE 'quote_character'
| ESCAPE 'escape_character'
| EOL 'newline_character'
| NOESCAPING [boolean]
| FORCE_QUOTE { (column_name [, ...]) | * }
| FORCE_NOT_NULL (column_name [, ...])
| ENCODING 'encoding_name'
| IGNORE_EXTRA_DATA [boolean]
| FILL_MISSING_FIELDS [boolean]
| COMPATIBLE_ILLEGAL_CHARS [boolean]
| DATE_FORMAT 'date_format_string'
| TIME_FORMAT 'time_format_string'
| TIMESTAMP_FORMAT 'timestamp_format_string'
| SMALLDATETIME_FORMAT 'smalldatetime_format_string'
```

其中可选参数copy\_option子句语法为：

```
OIDS
| NULL 'null_string'
```

```
| HEADER
| USEEOF
| FILEHEADER 'header_file_string'
| FREEZE
| FORCE_NOT_NULL column_name [, ...]
| FORCE_QUOTE { column_name [, ...] | * }
| BINARY
| CSV
| QUOTE [AS] 'quote_character'
| ESCAPE [AS] 'escape_character'
| EOL 'newline_character'
| ENCODING 'encoding_name'
| IGNORE_EXTRA_DATA
| FILL_MISSING_FIELDS
| COMPATIBLE_ILLEGAL_CHARS
| DATE_FORMAT 'date_format_string'
| TIME_FORMAT 'time_format_string'
| TIMESTAMP_FORMAT 'timestamp_format_string'
| SMALLDATETIME_FORMAT 'smalldatetime_format_string'
```

## 参数说明

- **query**  
其结果将被复制。  
取值范围：一个必须用圆括弧包围的SELECT或VALUES命令。
- **table\_name**  
表的名称（可以有模式修饰）。  
取值范围：已存在的表名。
- **column\_name**  
可选的待复制字段列表。  
取值范围：如果没有声明字段列表，将使用所有字段。
- **STDIN**  
声明输入是来自标准输入。输入时，表的列与列之间使用TAB键分隔，在新的一行中以反斜杠和句点（\。）表示输入结束。
- **STDOUT**  
声明输出打印到标准输出。
- **FIXED**  
打开字段固定长度模式。在字段固定长度模式下，不能声明DELIMITER，NULL，CSV选项。指定FIXED类型后，不能再通过option或copy\_option指定BINARY、CSV、TEXT等类型。

### 说明

定长格式定义如下：

- 每条记录的每个字段长度相同。
  - 长度不足的字段以空格填充，数字类型字段左对齐，字符字段右对齐。
  - 字段和字段之间没有分隔符。
- **[USING] DELIMITERS 'delimiters'**  
在文件中分隔各个字段的字符串，分隔符最大长度不超过10个字节。  
取值范围：文本模式不允许包含\.abcdefghijklmnopqrstuvwxy0123456789中的任何一个字符，csv格式无此限制。  
缺省值：在文本模式下，缺省是水平制表符，在CSV模式下是一个逗号。

### 📖 说明

出于历史原因，DELIMITER和DELIMITERS都可以指定分隔符，但是DELIMITERS后面可以直接跟括号语法，DELIMITER不可以直接跟括号，会语法报错。

- **WITHOUT ESCAPING**

在TEXT格式中，不对'\和后面的字符进行转义。

取值范围：仅支持TEXT格式。

- **LOG ERRORS**

若指定，则开启对于COPY FROM语句中数据类型错误的容错机制，相关错误的错误记录会记录到此库中public.pgxc\_copy\_error\_log表中，备后续查阅。

取值范围：仅支持导入（即COPY FROM）时指定。

### 📖 说明

此容错选项的使用限制如下：

- 此容错机制仅捕捉COPY FROM过程中CN节点上数据解析过程中相关的数据类型错误（DATA\_EXCEPTION），诸如CN与DN之间的网络交互错误或者是DN上的表达式转换错误等CN数据解析逻辑之外的过程无法涵盖在内。
  - 在每个库第一次使用时COPY FROM容错时，请先行检查public.pgxc\_copy\_error\_log（COPY错误表）是否存在，若不存在请调用copy\_error\_log\_create()函数创建；若存在，请转移该表数据并删除这张表后，调用copy\_error\_log\_create()函数创建。更多关于表public.pgxc\_copy\_error\_log的字段信息，请参见表7-121。
  - 若在指定了LOG ERRORS的COPY FROM运行时，public.pgxc\_copy\_error\_log不存在（未创建或者已删除）或表定义不符合copy\_error\_log\_create()中的预设表定义，则会报错。因此请确定此COPY错误表是使用copy\_error\_log\_create()函数创建的，否则可能导致容错的COPY FROM语句无法正常执行。
  - COPY已有的容错选项（如IGNORE\_EXTRA\_DATA）开启时，对应类型的错误会按照已有的方式处理而不会报出异常，因此错误表也不会有相应数据。
- **LOG ERRORS DATA**  
LOG ERRORS DATA和LOG ERRORS的区别：
    - a. LOG ERRORS DATA会填充容错表的rawrecord字段。
    - b. 只有super权限的用户才能使用LOG ERRORS DATA参数选项。

---

### ⚠️ 注意

- 使用“LOG ERRORS DATA”时，若错误内容过于复杂可能存在写入容错表失败的风险，导致任务失败。
  - 对于以某种编码无法读起来的错误，对应ERRCODE\_CHARACTER\_NOT\_IN\_REPERTOIRE和ERRCODE\_UNTRANSLATABLE\_CHARACTER两种错误码，不记录rawrecord字段。
- 
- **REJECT LIMIT 'limit'**  
与LOG ERROR选项共同使用，对COPY FROM的容错机制设置数值上限，一旦此COPY FROM语句错误数据超过选项指定条数，则会按照原有机制报错。  
取值范围：正整数（1-2147483647），'unlimited'（无最大值限制）  
缺省值：若未指定LOG ERRORS，则会报错；若指定LOG ERRORS，则默认为0。

### 📖 说明

如上述LOG ERRORS中描述的容错机制，REJECT LIMIT的计数也是按照执行COPY FROM的CN上遇到的解析错误数量计算，而不是每个DN上的错误数量，这点请与GDS容错机制区别开。

- **FORMATTER**

在固定长度模式中，定义每一个字段在数据文件中的位置。按照column(offset,length)格式定义每一列在数据文件中的位置。

取值范围：

- offset取值不能小于0，以字节为单位。
- length取值不能小于0，以字节为单位。

所有列的总长度和不能大于1GB。

文件中没有出现的列默认以空值代替。

- **OPTION { option\_name ' value ' }**

用于指定兼容外表的各类参数。

- **FORMAT**

数据源文件的格式。

取值范围：CSV、TEXT、FIXED、BINARY。

- CSV格式的文件，可以有效处理数据列中的换行符，但对一些特殊字符处理有欠缺。
- TEXT格式的文件，可以有效处理一些特殊字符，但无法正确处理数据列中的换行符。
- FIXED格式的文件，适用于每条数据的数据列都比较固定的数据，长度不足的列会添加空格补齐，过长的列则会自动截断。
- BINARY形式的选项会使得所有的数据被存储/读作二进制格式而不是文本。这比TEXT和CSV格式的要快一些，但是一个BINARY格式文件可移植性比较差。

缺省值：TEXT

- **oids**

为每行复制内部对象标识（oid）。

### 📖 说明

若COPY FROM对象为query或者对于没有oid的表，指定oids标识报错。

取值范围：true/on, false/off。

缺省值：false

- **DELIMITER**

指定数据文件行数据的字段分隔符。

## 说明

- 分隔符不能是\r和\n。
- 分隔符不能和null参数相同，CSV格式数据的分隔符不能和quote参数相同。
- TEXT格式数据的分隔符不能包含：小写字母、数字和特殊字符\。
- 数据文件中单行数据长度需<1GB，如果分隔符较长且数据列较多的情况下，会影响导出有效数据的长度。
- 分隔符推荐使用多字符和不可见字符。多字符例如'\$^&'；不可见字符例如0x07，0x08，0x1b等。
- 如使用TAB制表符进行CSV文件分隔，使用E't'。

取值范围：支持多字符分隔符，但分隔符不能超过10个字节。

缺省值：

- TEXT格式的默认分隔符是水平制表符（tab）。
- CSV格式的默认分隔符为“，”。
- FIXED格式没有分隔符。

### - NULL

用来指定数据文件中空值的表示。

取值范围：

- null值不能是\r和\n，最大为100个字符。
- null值不能和分隔符、quote参数相同。

缺省值：

- CSV格式下默认值是一个没有引号的空字符串。
- 在TEXT格式下默认值是\n。

### - HEADER

指定导出数据文件是否包含标题行，标题行一般用来描述表中每个字段的信息。header只能用于CSV，FIXED格式的文件中。

在导入数据时，如果header选项为on，则数据文本第一行会被识别为标题行，会忽略此行。如果header为off，而数据文件中第一行会被识别为数据。

在导出数据时，如果header选项为on，则需要指定fileheader。如果header为off，则导出数据文件不包含标题行。

取值范围：true/on，false/off。

缺省值：false

### - USEEOF

不对导入数据中的”\.”做报错处理。

取值范围：true/on，false/off。

缺省值：false

### - QUOTE

CSV格式文件下的引号字符。

缺省值：双引号''''



### 说明

- quote参数不能和分隔符、null参数相同。
  - quote参数只能是单字节的字符。
  - 推荐不可见字符作为quote，例如0x07，0x08，0x1b等。
- ESCAPE  
CSV格式下，用来指定逃逸字符，逃逸字符只能指定为单字节字符。  
缺省值：双引号 ""。当与quote值相同时，会被替换为'\0'。
- EOL 'newline\_character'  
指定导入导出数据文件换行符样式。  
取值范围：支持多字符换行符，但换行符不能超过10个字节。常见的换行符，如\r、\n、\r\n（设成0x0D、0x0A、0x0D0A效果是相同的），其他字符或字符串，如\$、#。

### 说明

- EOL参数只能用于TEXT格式的导入导出，不支持CSV格式和FIXED格式导入。为了兼容原有EOL参数，仍然支持导出CSV格式和FIXED格式时指定EOL参数为0x0D或0x0D0A。
  - EOL参数不能和分隔符、null参数相同。
  - EOL参数不能包含：.abcdefghijklmnopqrstuvwxyz0123456789。
- FORCE\_QUOTE { ( column\_name [, ...] ) | \* }  
在CSV COPY TO模式下，强制在每个声明的字段周围对所有非NULL值都使用引号包围。\*代表所有字段，NULL输出不会被引号包围。  
取值范围：已存在的字段。
- FORCE\_NOT\_NULL ( column\_name [, ...] )  
在CSV COPY FROM模式下，指定的字段输入不能为空。  
取值范围：已存在的字段。
- ENCODING  
指定数据文件的编码格式名称，缺省为当前数据库编码格式。
- IGNORE\_EXTRA\_DATA  
若数据源文件比外表定义列数多，是否会忽略对多出的列。该参数只在数据导入过程中使用。  
取值范围：true/on、false/off。
- 参数为true/on，若数据源文件比外表定义列数多，则忽略行尾多出来的列。
  - 参数为false/off，若数据源文件比外表定义列数多，会显示如下错误信息。  
extra data after last expected column
- 缺省值：false。

### 须知

如果行尾换行符丢失，使两行变成一行时，设置此参数为true将导致后一行数据被忽略掉。

- COMPATIBLE\_ILLEGAL\_CHARS  
导入非法字符容错参数。此语法仅对COPY FROM导入有效。  
取值范围：true/on， false/off。
  - 参数为true/on，则导入时遇到非法字符进行容错处理，非法字符转换后入库，不报错，不中断导入。
  - 参数为false/off，导入时遇到非法字符进行报错，中断导入。缺省值：false/off

#### 说明

导入非法字符容错规则如下：

（1）对于'\0'，容错后转换为空格；

（2）对于其他非法字符，容错后转换为问号；

（3）若compatible\_illegal\_chars为true/on标识导入时对于非法字符进行容错处理，则若NULL、DELIMITER、QUOTE、ESCAPE设置为空格或问号则会通过如"illegal chars conversion may confuse COPY escape 0x20"等报错信息提示用户修改可能引起混淆的参数以避免导入错误。

（4）无法在GUC参数copy\_special\_character\_version设置为'no\_error'时设置compatible\_illegal\_chars为true/on，二者存在功能预期上的冲突。

（5）如果设置了GUC参数copy\_special\_character\_version='no\_error'，则会在导入的过程中屏蔽非法字符编码的校验，将非法编码字符按原样导入，查询时以乱码显示。在了解后果的情况下，请谨慎选择开启此参数。可以在COPY语句中使用LOG ERRORS或LOG ERRORS DATA参数，将错误编码数据记录到错误表中，便于记录与查看。

- FILL\_MISSING\_FIELDS  
当数据加载时，若数据源文件中一行的最后一个字段缺失的处理方式。  
取值范围：true/on， false/off。  
缺省值：false/off

- DATE\_FORMAT  
导入对于DATE类型指定格式。此参数不支持BINARY格式，会报“cannot specify bulkload compatibility options in BINARY mode”错误信息。此参数仅对COPY FROM导入有效。  
取值范围：合法DATE格式。可参考[时间和日期处理函数和操作符](#)。

#### 说明

对于指定为ORACLE兼容类型的数据库，则DATE类型内建为TIMESTAMP类型。在导入的时候，若需指定格式，可以参考下面的timestamp\_format参数。

- TIME\_FORMAT  
导入对于TIME类型指定格式。此参数不支持BINARY格式，会报“cannot specify bulkload compatibility options in BINARY mode”错误信息。此参数仅对COPY FROM导入有效。  
取值范围：合法TIME格式，不支持时区。可参考[时间和日期处理函数和操作符](#)。
- TIMESTAMP\_FORMAT  
导入对于TIMESTAMP类型指定格式。此参数不支持BINARY格式，会报“cannot specify bulkload compatibility options in BINARY mode”错误信息。此参数仅对COPY FROM导入有效。

取值范围：合法TIMESTAMP格式，不支持时区。可参考[时间和日期处理函数和操作符](#)。

- SMALLDATETIME\_FORMAT

导入对于SMALLDATETIME类型指定格式。此参数不支持BINARY格式，会报“cannot specify bulkload compatibility options in BINARY mode”错误信息。此参数仅对COPY FROM导入有效。

取值范围：合法SMALLDATETIME格式。可参考[时间和日期处理函数和操作符](#)。

• COPY\_OPTION { option\_name ' value ' }

用于指定COPY原生的各类参数。

- OIDS

为每行复制内部对象标识（oid）。

 说明

若COPY FROM对象为query或者对于没有oid的表，指定oids标识报错。

- NULL null\_string

用来指定数据文件中空值的表示。

**须知**

在使用COPY FROM的时候，任何匹配这个字符串的字符串将被存储为NULL值，所以应该确保指定的字符串和COPY TO相同。

取值范围：

- null值不能是\r和\n，最大为100个字符。
- null值不能和分隔符、quote参数相同。

缺省值：

- 在TEXT格式下默认值是\n。
- CSV格式下默认值是一个没有引号的空字符串。

- HEADER

指定导出数据文件是否包含标题行，标题行一般用来描述表中每个字段的信息。header只能用于CSV，FIXED格式的文件中。

在导入数据时，如果header选项为on，则数据文本第一行会被识别为标题行，会忽略此行。如果header为off，而数据文件中第一行会被识别为数据。

在导出数据时，如果header选项为on，则需要指定fileheader。如果header为off，则导出数据文件不包含标题行。

- USEEOF

不对导入数据中的”\.”做报错处理。

- FILEHEADER

导出数据时用于定义标题行的文件，一般用来描述每一列的数据信息。

### 须知

- 仅在header为on或true的情况下有效。
- fileheader指定的是绝对路径。
- 该文件只能包含一行标题信息，并以换行符结尾，多余的行将被丢弃（标题信息不能包含换行符）。
- 该文件包括换行符在内长度不超过1M。

### - FREEZE

将COPY加载的数据行设置为已经被frozen，就像这些数据行执行过VACUUM FREEZE。

这是一个初始数据加载的性能选项。仅当以下三个条件同时满足时，数据行会被frozen：

- 在同一事务中create或truncate这张表之后执行COPY。
- 当前事务中没有打开的游标。
- 当前事务中没有原有的快照。

#### 说明

COPY完成后，所有其他会话将会立刻看到这些数据。但是这违反了MVCC可见性的一般原则，用户应当了解这样会导致潜在的风险。

### - FORCE NOT NULL column\_name [, ...]

在CSV COPY FROM模式下，指定的字段输入不能为空。

取值范围：已存在的字段。

### - FORCE QUOTE { column\_name [, ...] | \* }

在CSV COPY TO模式下，强制在每个声明的字段周围对所有非NULL值都使用引号包围。\*代表所有字段，NULL输出不会被引号包围。

取值范围：已存在的字段。

### - BINARY

使用二进制格式存储和读取，而不是以文本的方式。

#### 说明

- 在二进制模式下，不能声明DELIMITER、NULL、CSV选项。
- 指定BINARY类型后，不能再通过option或copy\_option指定CSV、FIXED、TEXT等类型。
- 如果设置了GUC参数copy\_special\_character\_version='no\_error'，则会在导入的过程中屏蔽非法字符编码的校验，将非法编码字符按原样导入，查询时以乱码显示。要求数据库服务端编码与文件编码保持一致。在了解后果的情况下，请谨慎选择开启此参数。可以在COPY语句中使用LOG ERRORS或LOG ERRORS DATA参数，将错误编码数据记录到错误表中，便于记录与查看。
- 二进制模式下copy\_special\_character\_version='no\_error'，仅对TEXT、CHAR、VARCHAR、NVARCHAR2、CLOB类型的字段生效。

### - CSV

打开逗号分隔变量（CSV）模式。指定CSV类型后，不能再通过option或copy\_option指定BINARY、FIXED、TEXT等类型。

- QUOTE [AS] 'quote\_character'  
CSV格式文件下的引号字符。  
缺省值：双引号 ""。

#### 📖 说明

- quote参数不能和分隔符、null参数相同。
  - quote参数只能是单字节的字符。
  - 推荐不可见字符作为quote，例如0x07，0x08，0x1b等。
- ESCAPE [AS] 'escape\_character'  
CSV格式下，用来指定逃逸字符，逃逸字符只能指定为单字节字符。  
默认值为双引号 ""。当与quote值相同时，会被替换为'\0'。
  - EOL 'newline\_character'  
指定导入导出数据文件换行符样式。  
取值范围：支持多字符换行符，但换行符不能超过10个字节。常见的换行符，如\r、\n、\r\n（设成0x0D、0x0A、0x0D0A效果是相同的），其他字符或字符串，如\$、#。

#### 📖 说明

- EOL参数只能用于TEXT格式的导入导出，不支持CSV格式和FIXED格式。为了兼容原有EOL参数，仍然支持导出CSV格式和FIXED格式时指定EOL参数为0x0D或0x0D0A。
  - EOL参数不能和分隔符、null参数相同。
  - EOL参数不能包含：.abcdefghijklmnopqrstuvwxyz0123456789。
- ENCODING 'encoding\_name'  
指定文件编码格式名称。  
取值范围：有效的编码格式。  
缺省值：当前编码格式。
  - IGNORE\_EXTRA\_DATA  
指定当数据源文件比外表定义列数多时，忽略行尾多出来的列。该参数只在数据导入过程中使用。  
若不使用该参数，在数据源文件比外表定义列数多，会显示如下错误信息。  
extra data after last expected column
  - COMPATIBLE\_ILLEGAL\_CHARS  
指定导入时对非法字符进行容错处理，非法字符转换后入库。不报错，不中断导入。此参数不支持BINARY格式，会报“cannot specify bulkload compatibility options in BINARY mode”错误信息。此参数仅对COPY FROM导入有效。  
若不使用该参数，导入时遇到非法字符进行报错，中断导入。

## 说明

导入非法字符容错规则如下：

- （1）对于'\0'，容错后转换为空格；
- （2）对于其他非法字符，容错后转换为问号；
- （3）若compatible\_illegal\_chars为true/on标识，导入时对于非法字符进行容错处理，则若NULL、DELIMITER、QUOTE、ESCAPE设置为空格或问号则会通过如"illegal chars conversion may confuse COPY escape 0x20"等报错信息提示用户修改可能引起混淆的参数以避免导入错误。
- （4）无法在GUC参数copy\_special\_character\_version设置为'no\_error'时设置compatible\_illegal\_chars为true/on，二者存在功能预期上的冲突。
- （5）如果设置了GUC参数copy\_special\_character\_version='no\_error'，则会在导入的过程中屏蔽非法字符编码的校验，将非法编码字符按原样导入，查询时以乱码显示。在了解后果的情况下，请谨慎选择开启此参数。可以在COPY语句中使用LOG ERRORS或LOG ERRORS DATA参数，将错误编码数据记录到错误表中，便于记录与查看。

### - FILL\_MISSING\_FIELDS

当数据加载时，若数据源文件中一行的最后一个字段缺失的处理方式。

取值范围：true/on，false/off。

缺省值：false/off。

## 须知

目前COPY指定此Option实际不会生效，即不会有相应的容错处理效果（不生效）。需要额外注意的是，打开此选项会导致解析器在CN数据解析阶段（即COPY错误表容错的涵盖范围）忽略此数据问题，而到DN重新报错，从而使得COPY错误表（打开LOG ERRORS REJECT LIMIT）在此选项打开的情况下无法成功捕获这类少列的数据异常。因此请不要指定此选项。

### - DATE\_FORMAT 'date\_format\_string'

导入对于DATE类型指定格式。此参数不支持BINARY格式，会报“cannot specify bulkload compatibility options in BINARY mode”错误信息。此参数仅对COPY FROM导入有效。

取值范围：合法DATE格式。可参考[时间和日期处理函数和操作符](#)

## 说明

对于指定为ORACLE兼容类型的数据库，则DATE类型内建为TIMESTAMP类型。在导入的时候，若需指定格式，可以参考下面的timestamp\_format参数。

### - TIME\_FORMAT 'time\_format\_string'

导入对于TIME类型指定格式。此参数不支持BINARY格式，会报“cannot specify bulkload compatibility options in BINARY mode”错误信息。此参数仅对COPY FROM导入有效。

取值范围：合法TIME格式，不支持时区。可参考[时间和日期处理函数和操作符](#)。

### - TIMESTAMP\_FORMAT 'timestamp\_format\_string'

导入对于TIMESTAMP类型指定格式。此参数不支持BINARY格式，会报“cannot specify bulkload compatibility options in BINARY mode”错误信息。此参数仅对COPY FROM导入有效。

取值范围：合法TIMESTAMP格式，不支持时区。可参考[时间和日期处理函数和操作符](#)。

- SMALLDATETIME\_FORMAT 'smalldatetime\_format\_string'

导入对于SMALLDATETIME类型指定格式。此参数不支持BINARY格式，会报“cannot specify bulkload compatibility options in BINARY mode”错误信息。此参数仅对COPY FROM导入有效。

取值范围：合法SMALLDATETIME格式。可参考[时间和日期处理函数和操作符](#)。

- TRANSFORM ( { column\_name [ data\_type ] [ AS transform\_expr ] } [, ...] )

指定表中各个列的转换表达式；其中data\_type指定该列在表达式参数中的数据类型；transform\_expr为目标表达式，返回与表中目标列数据类型一致的结果值，表达式可参考[表达式](#)。

### 📖 说明

COPY FROM目前不支持对分布列指定表达式转换。

COPY FROM能够识别的特殊反斜杠序列如下所示。

- **\b**: 反斜杠（ASCII 8）
- **\f**: 换页（ASCII 12）
- **\n**: 换行符（ASCII 10）
- **\r**: 回车符（ASCII 13）
- **\t**: 水平制表符（ASCII 9）
- **\v**: 垂直制表符（ASCII 11）
- **\digits**: 反斜杠后面跟着一到三个八进制数，表示ASCII值为该数的字符。
- **\xdigits**: 反斜杠x后面跟着一个或两个十六进制位声明指定数值编码的字符。

## 权限控制示例

```
gaussdb=> copy t1 from '/home/xy/t1.csv';
ERROR: COPY to or from a file is prohibited for security concerns
HINT: Anyone can COPY to stdout or from stdin. gsql's \copy command also works for anyone.
gaussdb=> grant gs_role_copy_files to xxx;
```

此错误为非初始用户没有使用copy的权限示例，解决方式为打开enable\_copy\_server\_files参数，则管理员可以使用copy功能，普通用户需要在此基础上加入gs\_role\_copy\_files群组。

## 示例

```
--创建SCHEMA。
gaussdb=# CREATE SCHEMA tpcds;

--创建tpcds.ship_mode表。
gaussdb=# CREATE TABLE tpcds.ship_mode
(
 SM_SHIP_MODE_SK INTEGER NOT NULL,
 SM_SHIP_MODE_ID CHAR(16) NOT NULL,
 SM_TYPE CHAR(30) ,
 SM_CODE CHAR(10) ,
 SM_CARRIER CHAR(20) ,
 SM_CONTRACT CHAR(20))
DISTRIBUTE BY HASH(SM_SHIP_MODE_SK);
```

```
--向tpcds.ship_mode表插入一条数据。
gaussdb=# INSERT INTO tpcds.ship_mode VALUES (1,'a','b','c','d','e');

--将tpcds.ship_mode中的数据复制到/home/omm/ds_ship_mode.dat文件中。
gaussdb=# COPY tpcds.ship_mode TO '/home/omm/ds_ship_mode.dat';

--将tpcds.ship_mode 输出到STDOUT。
gaussdb=# COPY tpcds.ship_mode TO STDOUT;

--将tpcds.ship_mode 的数据输出到STDOUT，使用参数如下：分隔符为','(delimiter ','), 编码格式为
UTF8(encoding 'utf8')。
gaussdb=# COPY tpcds.ship_mode TO STDOUT WITH (delimiter ',', encoding 'utf8');

--将tpcds.ship_mode 的数据输出到STDOUT，使用参数如下：导入格式为CSV (format 'CSV')，引号包围
SM_SHIP_MODE_SK字段的导出内容(force_quote(SM_SHIP_MODE_SK))。
gaussdb=# COPY tpcds.ship_mode TO STDOUT WITH (format 'CSV', force_quote(SM_SHIP_MODE_SK));

--创建tpcds.ship_mode_t1表。
gaussdb=# CREATE TABLE tpcds.ship_mode_t1
(
 SM_SHIP_MODE_SK INTEGER NOT NULL,
 SM_SHIP_MODE_ID CHAR(16) NOT NULL,
 SM_TYPE CHAR(30)
 ,
 SM_CODE CHAR(10)
 ,
 SM_CARRIER CHAR(20)
 ,
 SM_CONTRACT CHAR(20)
)
DISTRIBUTE BY HASH(SM_SHIP_MODE_SK);

--从STDIN复制数据到表tpcds.ship_mode_t1。
gaussdb=# COPY tpcds.ship_mode_t1 FROM STDIN;

--从/home/omm/ds_ship_mode.dat文件复制数据到表tpcds.ship_mode_t1。
gaussdb=# COPY tpcds.ship_mode_t1 FROM '/home/omm/ds_ship_mode.dat';

--从/home/omm/ds_ship_mode.dat文件复制数据到表tpcds.ship_mode_t1，应用TRANSFORM表达式转换，取
SM_TYPE列左边10个字符插入到表中。
gaussdb=# COPY tpcds.ship_mode_t1 FROM '/home/omm/ds_ship_mode.dat' TRANSFORM (SM_TYPE AS
LEFT(SM_TYPE, 10));

--从/home/omm/ds_ship_mode.dat文件复制数据到表tpcds.ship_mode_t1，使用参数如下：导入格式为TEXT
(format 'text')，分隔符为'\t' (delimiter E'\t')，忽略多余列 (ignore_extra_data 'true')，不指定转义
(noescaping 'true')。
gaussdb=# COPY tpcds.ship_mode_t1 FROM '/home/omm/ds_ship_mode.dat' WITH(format 'text', delimiter
E'\t', ignore_extra_data 'true', noescaping 'true');

--从/home/omm/ds_ship_mode.dat文件复制数据到表tpcds.ship_mode_t1，使用参数如下：导入格式为FIXED
(FIXED)，指定定长格式 (FORMATTER(SM_SHIP_MODE_SK(0, 2), SM_SHIP_MODE_ID(2,16),
SM_TYPE(18,30), SM_CODE(50,10), SM_CARRIER(61,20), SM_CONTRACT(82,20)))，忽略多余列
(ignore_extra_data)，有数据头 (header)。
gaussdb=# COPY tpcds.ship_mode_t1 FROM '/home/omm/ds_ship_mode.dat' FIXED
FORMATTER(SM_SHIP_MODE_SK(0, 2), SM_SHIP_MODE_ID(2,16), SM_TYPE(18,30), SM_CODE(50,10),
SM_CARRIER(61,20), SM_CONTRACT(82,20)) header ignore_extra_data;

--删除表和SCHEMA。
gaussdb=# DROP TABLE tpcds.ship_mode;
gaussdb=# DROP TABLE tpcds.ship_mode_t1;
gaussdb=# DROP SCHEMA tpcds;
```

## 7.12.8.10 CREATE AGGREGATE

### 功能描述

创建一个新的聚集函数。



## 语法格式

```
CREATE AGGREGATE name (input_data_type [, ...]) (
 SFUNC = sfunc,
 -- SFUNC1 = sfunc, // 较早的写法, 与SFUNC = sfunc等效
 STYPE = state_data_type
 -- STYPE1 = state_data_type, // 较早的写法, 与STYPE = state_data_type等效
 [, FINALFUNC = ffunc]
 [, INITCOND = initial_condition]
 -- [, INITCOND1 = initial_condition] // 较早的写法, 与INITCOND = initial_condition等效
 [, SORTOP = sort_operator]
 [, CFUNC = collection_func]
 [, INITCOLLECT = initial_collection_condition]
 [, IFUNC = init_func]
 [, SHIPPABLE = is_shippable]
);
```

也可使用:

```
CREATE AGGREGATE name (
 BASETYPE = base_type,
 SFUNC = sfunc,
 -- SFUNC1 = sfunc, // 较早的写法, 与SFUNC = sfunc等效
 STYPE = state_data_type
 -- STYPE1 = state_data_type, // 较早的写法, 与STYPE = state_data_type等效
 [, FINALFUNC = ffunc]
 [, INITCOND = initial_condition]
 -- [, INITCOND1 = initial_condition] // 较早的写法, 与INITCOND = initial_condition等效
 [, SORTOP = sort_operator]
 [, CFUNC = collection_func]
 [, INITCOLLECT = initial_collection_condition]
 [, IFUNC = init_func]
);
```

## 参数说明

- **name**  
要创建的聚集函数名（可以有模式修饰）。
- **input\_data\_type**  
该聚集函数要处理的输入数据类型。要创建一个零参数聚集函数，可以使用\*代替输入数据类型列表。（count(\*)就是这种聚集函数的一个实例。）
- **base\_type**  
在CREATE AGGREGATE语法中，输入数据类型是通过basetype参数指定的，而不是写在聚集函数的名称之后。需要注意的是这种语法仅允许一个输入参数。要创建一个零参数聚集函数，可以将basetype指定为ANY，而不是\*。
- **sfunc**  
将在每一个输入行上调用的状态转换函数的名称。对于有N个参数的聚合函数，sfunc必须有+1个参数，其中的第一个参数类型为state\_data\_type，其余的匹配已声明的输入数据类型。函数必须返回一个state\_data\_type类型的值。这个函数接受当前状态值和当前输入数据，并返回下个状态值。ORA数据库的转换函数默认为strict，即会跳过null输入值。GaussDB需要用户自行定义转换函数strict属性。不支持用户自定义的C语言函数。
- **state\_data\_type**  
聚合的状态值的数据类型。
- **ffunc**  
在转换完所有输入行后调用的最终处理函数，它计算聚合的结果。此函数必须接受一个类型为state\_data\_type的参数。聚合的输出数据类型被定义为此函数的返

回类型。如果没有声明ffunc则使用聚合结果的状态值作为聚合的结果，且输出类型为state\_data\_type。不支持用户自定义的C语言函数。

- **initial\_condition**

状态值的初始设置(值)。它必须是一个state\_data\_type类型可以接受的文本常量值。如果没有声明，状态值初始为null。

- **sort\_operator**

用于MIN或MAX类型聚合的排序操作符。这个只是一个操作符名(可以有模式修饰)。这个操作符假设接受和聚合一样的输入数据类型。

- **collection\_func**

如果希望分布式聚合来提高性能，用户可以提供collection\_func。collection\_func本质上是组合不同Datanode产生的状态转换结果。如果没有最终函数，collection\_func产生的结果就是聚合的结果。如果需要collection\_func跳过null值，请将collection\_func标记为strict函数。如果没有标记为strict，用户需要妥善处理好null值输入。collection\_func必须有两个类型为state\_data\_type的入参。第一个入参state\_data\_type将传给下一次collection\_func执行的第一个参数。如果is\_shippable为false，则不会执行collection\_func。不支持用户自定义的C语言函数。

- **initial\_collection\_condition**

collection\_func状态值的初始设置(值)。它必须是一个state\_data\_type类型可以接受的文本常量值。如果没有声明，状态值初始为null。

- **init\_func**

sfunc状态值的初始设置函数。它不能返回null值，必须返回state\_data\_type类型并且没有入参。如果同时设置init\_func和initial\_condition，init\_func的返回值将会优先作为初始状态值。不支持用户自定义的C语言函数。

- **is\_shippable**

标记该聚集函数是否能够下推执行，仅可以取值true或者false。目前该参数不影响系统内置聚集函数的下推行为，仅影响用户自定义聚集函数的行为，默认值为false。仅当存在collection\_func且is\_shippable为true时，用户自定义聚集可以下推。

## 示例

```
--创建自定义函数。
gaussdb=# CREATE OR REPLACE FUNCTION int_add(int,int)
 returns int as $BODY$
declare
begin
 return $1 + $2;
end;
$BODY$ language plpgsql;

--创建聚集函数。
gaussdb=# CREATE AGGREGATE sum_add(int)
(
 sfunc = int_add,

 stype = int,

 initcond = '0'
);

--创建测试表和添加数据。
gaussdb=# CREATE TABLE test_sum(a int,b int,c int);
gaussdb=# INSERT INTO test_sum VALUES(1,2),(2,3),(3,4),(4,5);
```

```
--执行聚合函数。
gaussdb=# SELECT sum_add(a) FROM test_sum;
 sum_add

 10

--删除聚合函数。
gaussdb=# DROP AGGREGATE sum_add(int);

--删除自定义函数。
gaussdb=# DROP FUNCTION int_add(int,int);

--删除测试表。
gaussdb=# DROP TABLE test_sum;
```

## 相关链接

[ALTER AGGREGATE](#), [DROP AGGREGATE](#)

### 7.12.8.11 CREATE AUDIT POLICY

## 功能描述

创建统一审计策略。

## 注意事项

- 审计策略的创建与维护有权限限制，只有poladmin、sysadmin或初始用户有权限进行此操作。
- 在创建审计策略之前，需要确保已经开启安全策略开关，即设置GUC参数“enable\_security\_policy=on”后，脱敏策略才会生效。
- 系统管理员或安全策略管理员可以访问GS\_AUDITING\_POLICY、GS\_AUDITING\_POLICY\_ACCESS、GS\_AUDITING\_POLICY\_PRIVILEGES和GS\_AUDITING\_POLICY\_FILTERS系统表，查询已创建的审计策略。
- 审计策略名称应具有唯一性，避免与现有策略产生冲突。可以使用IF NOT EXISTS来检查指定的审计策略是否存在，以避免重复创建。

### 须知

在使用DATABASE LINK功能的场景下，客户端发起的DATABASE LINK请求，实际的发送方是服务端，发送端IP地址等相关的属性将是服务端的值。详情见[DATABASE LINK](#)。

## 语法格式

```
CREATE AUDIT POLICY [IF NOT EXISTS] policy_name { { privilege_audit_clause | access_audit_clause }
[, ...] [filter_group_clause] [ENABLE | DISABLE] };
```

- **privilege\_audit\_clause:**  
PRIVILEGES { DDL | ALL } [ ON LABEL ( resource\_label\_name [ , ... ] ) ]
- **access\_audit\_clause:**  
ACCESS { DML | ALL } [ ON LABEL ( resource\_label\_name [ , ... ] ) ]
- **filter\_group\_clause:**

```
FILTER ON { FILTER_TYPE (filter_value [, ...]) } [, ...]
```

## 参数说明

- **policy\_name**  
审计策略名称，需要唯一，不可重复。  
取值范围：字符串，要符合[标识符命名规范](#)。
- **resource\_label\_name**  
资源标签名称。
- **DDL**  
指的是针对数据库执行如下操作时进行审计，目前支持：CREATE、ALTER、DROP、ANALYZE、COMMENT、GRANT、REVOKE、SET、SHOW。  
取值为ANALYZE时，ANALYZE和VACCUUM操作都会被审计。
- **DML**  
指的是针对数据库执行如下操作时进行审计，目前支持：SELECT、COPY、DEALLOCATE、DELETE、EXECUTE、INSERT、PREPARE、REINDEX、TRUNCATE、UPDATE。
- **ALL**  
指的是上述DDL或DML中支持的所有对数据库的操作。当形式为{ DDL | ALL }时，ALL指所有DDL操作；当形式为{ DML | ALL }时，ALL指所有DML操作。
- **FILTER\_TYPE**  
描述策略过滤的条件类型，包括APP、ROLES、IP。
- **filter\_value**  
指具体过滤信息内容。
- **ENABLE|DISABLE**  
可以打开或关闭统一审计策略。若不指定ENABLE|DISABLE，语句默认为ENABLE。

## 示例

- 创建一个对数据库执行CREATE的审计策略。  
--创建adt1策略。  
gaussdb=# CREATE AUDIT POLICY adt1 PRIVILEGES CREATE;  
  
--查看adt1策略。  
gaussdb=# SELECT \* FROM GS\_AUDITING\_POLICY;  
polname | polcomments | modifydate | polenabed  
-----+-----+-----+-----  
adt1 | | 2023-11-06 16:41:40.947417 | t  
  
--查看审计策略的存放位置。  
gaussdb=# SHOW audit\_directory;  
  
--删除审计策略adt1。  
gaussdb=# DROP AUDIT POLICY adt1;
- 创建一个审计策略，仅审计用户dev\_audit进行CREATE操作。  
--创建dev\_audit用户。  
gaussdb=# CREATE USER dev\_audit PASSWORD '\*\*\*\*\*';  
  
--创建一个表tb\_for\_audit。  
gaussdb=# CREATE TABLE tb\_for\_audit(col1 text, col2 text, col3 text);  
  
--创建基于tb\_for\_audit表的adt\_lb0资源标签。

```
gaussdb=# CREATE RESOURCE LABEL adt_lb0 add TABLE(public.tb_for_audit);

--创建针对adt_lb0资源进行create操作的adt2审计策略。
gaussdb=# CREATE AUDIT POLICY adt2 PRIVILEGES CREATE ON LABEL(adt_lb0) FILTER ON
ROLES(dev_audit);

--删除审计策略adt2。
gaussdb=# DROP AUDIT POLICY adt2;

--删除表tb_for_audit。
gaussdb=# DROP TABLE tb_for_audit;

--删除dev_audit用户。
gaussdb=# DROP USER dev_audit;
```

- 创建一个仅审计记录用户dev\_audit，客户端工具为gsql，IP地址为'10.20.30.40'，'127.0.0.0/24'，在执行针对adt\_lb0资源进行的SELECT、INSERT、DELETE操作数据库的审计策略。  
--创建dev\_audit用户。  
gaussdb=# CREATE USER dev\_audit PASSWORD '\*\*\*\*\*';  
  
--创建审计策略adt3。  
gaussdb=# CREATE AUDIT POLICY adt3 ACCESS SELECT ON LABEL(adt\_lb0), INSERT ON LABEL(adt\_lb0), DELETE FILTER ON ROLES(dev\_audit), APP(gsql), IP('10.20.30.40', '127.0.0.0/24');  
  
--删除审计策略adt3。  
gaussdb=# DROP AUDIT POLICY adt3;  
  
--删除dev\_audit用户。  
gaussdb=# DROP USER dev\_audit;

## 相关链接

[ALTER AUDIT POLICY](#)，[DROP AUDIT POLICY](#)。

### 7.12.8.12 CREATE BARRIER

#### 功能描述

创建一个新集群节点间的同步点。该同步点可用于数据恢复。该功能为内部使用功能，不建议用户使用。

#### 注意事项

CREATE BARRIER通常只用于备份恢复操作，因此只允许在以下两种场景下执行。

- 数据库初始化用户可执行。
- 在CN节点上开启备份恢复模式，即GUC参数operation\_mode=on的前提下，具备OPRADMIN权限的用户可执行。

#### 语法格式

```
CREATE BARRIER 'barrier_name';
```

#### 参数说明

- **barrier\_name**  
必选参数。同步点名称。  
取值范围：字符串，要符合[标识符命名规范](#)。

## 示例

```
--指定barrier名称。
gaussdb=# CREATE BARRIER 'barrier1';
```

### 7.12.8.13 CREATE CLIENT MASTER KEY

#### 功能描述

密态等值查询特性使用多级加密模型，主密钥加密列密钥，列密钥加密数据。本语法用于创建主密钥对象。

#### 注意事项

- 本语法属于全密态数据库特有语法。
- 连接数据库时，在数据库驱动侧，需开启密态等值查询特性连接参数，才可执行本语法。
- 主密钥由外部密钥管理者提供，本语法仅处理密钥来源、密钥ID等信息，已支持的外部密钥管理者包括：
  - a. 华为云密钥管理服务huawei\_kms。
  - b. 用户密码派生密钥或直接提供密钥user\_token。
- 在使用本语法前，请参考《特性指南》中“设置密态等值查询”章节，在数据库驱动侧，为外部密钥管理者设置环境变量。

#### 语法格式

```
CREATE CLIENT MASTER KEY client_master_key_name WITH (KEY_STORE = key_store_name, KEY_PATH = key_path_value, ALGORITHM = algorithm_type);
```

```
→(CREATE)→(CLIENT)→(MASTER)→(KEY)→(client_master_key_name)→(WITH)→()→(KEY_STORE)→(=)→(key_store_name)→()
→(KEY_PATH)→(=)→(key_path_value)→()→(ALGORITHM)→(=)→(algorithm_type)→()→()→
```

#### 参数说明

- **client\_master\_key\_name**  
该参数作为密钥对象名，在同一命名空间下，需满足命名唯一性约束。  
取值范围：字符串，需符合[标识符命名规范](#)。
- **KEY\_STORE**  
外部密钥管理者。取值见[表7-237](#)。  
当KEY\_STORE为用户\_token时，无需用户提供KEY\_PATH参数。
- **KEY\_PATH**  
由外部密钥管理者管理某个的密钥，不同密钥管理者格式不同。取值为字符串，详见[表7-237](#)。字符串由单引号或双引号包含，如果字符串长度超过64，则只能使用单引号包含。
- **ALGORITHM**  
密钥用于何种加密算法。取值见[表7-237](#)。

表 7-237 针对不同密钥管理者的参数值

KEY_STORE	KEY_PATH	ALGORITHM
huawei_kms	格式： '{KmsApiUrl}/{密钥ID}' 参考： 'https://kms.{项目}.myhuaweicloud.com/v1.0/{项目ID}/kms/{密钥ID}' 示例： 'https://kms.cn-north-4.myhuaweicloud.com/v1.0/00000000000000000000000000000000/kms/00000000-0000-0000-0000-000000000000'	AES_256 SM4
user_token	不需用户提供KEY_PATH	AES_256_CBC AES_256_GCM SM4

## 示例

- user\_token场景。

--解压GaussDB-Kernel\_数据库版本号\_操作系统版本号\_64bit\_Gsql.tar.gz安装包，找到脚本gsql\_env.sh

--通过脚本，自动配置环境变量。  
source gsql\_env.sh

--连接数据库，使用特权账号，创建新用户例如alice。  
gsql -p 端口号 -d postgres -r  
gaussdb=# CREATE USER alice PASSWORD '\*\*\*\*\*';  
gaussdb=# \q

--连接数据库，务必使用"-C"参数。  
gsql -p 端口号 -d postgres -U alice -r -C

--设置用户密码或派生密钥，gsql可以通过password=stdin或key\_token=stdin进行交互式输入。  
--设置用户密码，密码长度不小于8，包含大、小写字母、数字、符号的其中3种。

gaussdb=> \key\_info keyType=user\_token,password=\*\*\*\*\*  
--或者直接通过对接满足安全强度的密钥，此处密钥为16进制编码。  
gaussdb=> \key\_info keyType=user\_token,key\_token=\*\*\*\*\*

--创建主密钥。  
gaussdb=> CREATE CLIENT MASTER KEY alice\_cmk WITH ( KEY\_STORE = user\_token , ALGORITHM = AES\_256\_GCM );

--删除主密钥。  
gaussdb=> DROP CLIENT MASTER KEY alice\_cmk;  
gaussdb=> \q

--连接数据库，使用特权账号，删除用户alice。  
gsql -p 端口号 -d postgres -r  
gaussdb=# DROP USER alice;

## 相关链接

### [DROP CLIENT MASTER KEY](#)

## 7.12.8.14 CREATE COLUMN ENCRYPTION KEY

### 功能描述

创建一个列加密密钥，该密钥可用于加密表中的指定列。

### 注意事项

- 本语法属于全密态数据库特有语法。
- 当使用gsq连接数据库服务器时，需使用“-C”参数，打开全密态数据库的开关，才能使用本语法。
- 由该语法创建CEK对象可用于列级加密。在定义表中列字段时，可指定一个CEK对象，用于加密该列。

### 语法格式

```
CREATE COLUMN ENCRYPTION KEY column_encryption_key_name WITH VALUES(CLIENT_MASTER_KEY = client_master_key_name, ALGORITHM = algorithm_type [, ENCRYPTED_VALUE = encrypted_value]);
```

### 参数说明

- **column\_encryption\_key\_name**  
密钥对象名。在同一命名空间下，需满足命名唯一性约束。  
取值范围：字符串，要符合[标识符命名规范](#)。
- **CLIENT\_MASTER\_KEY**  
客户端主密钥，用于加密指定的CEK。取值为：CMK对象名，该CMK对象由CREATE CLIENT MASTER KEY语法创建。
- **ALGORITHM**  
指定该CEK将用于何种加密算法，取值范围为：  
AEAD\_AES\_256\_CBC\_HMAC\_SHA256、AEAD\_AES\_128\_CBC\_HMAC\_SHA256、  
AEAD\_AES\_256\_CTR\_HMAC\_SHA256、AES\_256\_GCM和SM4\_SM3。  
其中不同加密算法的数据膨胀率AEAD\_AES\_256\_CTR\_HMAC\_SHA256 <  
AES\_256\_GCM < AEAD\_AES\_256\_CBC\_HMAC\_SHA256 =  
AEAD\_AES\_128\_CBC\_HMAC\_SHA256 = SM4\_SM3，推荐使用  
AEAD\_AES\_256\_CTR\_HMAC\_SHA256 和 AES\_256\_GCM加密算法。
- **ENCRYPTED\_VALUE（可选项）**  
该值为用户指定的密钥口令，密钥口令长度范围为28 ~ 256个字符。28个字符派生出来的密钥安全强度满足AES128。若用户需要用AES256，密钥口令的长度需要39个字符。如果不指定，则会自动生成256个字符的密钥。

#### 须知

- 国密算法约束：由于SM2、SM3、SM4等算法属于中国国家密码标准算法，为规避法律风险，需配套使用。如果创建CMK时指定SM4算法来加密CEK，则创建CEK时必须指定SM4\_SM3算法来加密数据。
- ENCRYPTED\_VALUE字段约束：如果使用由Huawei KMS生成的CMK来对CEK进行加密，在CREATE COLUMN ENCRYPTION KEY的语法中，如果使用ENCRYPTED\_VALUE字段传入密钥，则传入的密钥的长度应为16字节的整数倍。



## 相关链接

[ALTER COLUMN ENCRYPTION KEY](#), [DROP COLUMN ENCRYPTION KEY](#)

### 7.12.8.15 CREATE CONVERSION

#### 功能描述

定义一种两个字符集编码之间的新转换。该功能为内部使用功能，不建议用户使用。

#### 注意事项

- 参数DEFAULT将在客户端和服务器之间默认执行源编码到目标编码之间的转换。要支持这个用法，需要定义双向转换，即从A到B和从B到A之间的转换。
- 创建转换需拥有函数的EXECUTE权限及目标模式的CREATE权限。
- 源编码和目标编码都不可以使用SQL\_ASCII，因为在涉及SQL\_ASCII “encoding”的情况下，服务器的行为是硬连接的。
- 使用DROP CONVERSION可以移除用户定义的转换。

#### 语法格式

```
CREATE [DEFAULT] CONVERSION name
FOR 'source_encoding' TO 'dest_encoding' FROM function_name;
```

```
→(CREATE)→(DEFAULT)→(CONVERSION)→(name)→(FOR)→()→(source_encoding)→()→(TO)→()→(dest_encoding)→()→(FROM)→(function_name)→()→
```

#### 参数说明

- **DEFAULT**  
DEFAULT子句表示这个转换是从源编码到目标编码的默认转换。在一个模式中对于每一个编码对，只应该有一个默认转换。
- **name**  
转换的名称，可以被模式限定。如果没有被模式限定，该转换被定义在当前模式中。在一个模式中，转换名称必须唯一。
- **source\_encoding**  
源编码名称。
- **dest\_encoding**  
目标编码名称。
- **function\_name**  
被用来执行转换的函数。函数名可以被模式限定。如果没有，将在路径中查找该函数。

该函数必须具有以下格式：

```
conv_proc(
integer, -- 原编码ID
integer, -- 目标编码ID
cstring, -- 源字符串（空值终止的C字符串）
internal, -- 目标（用一个空值终止的C字符串填充）
integer -- 源字符串长度
) RETURNS void;
```

**注意**

- 目前仅支持系统内部创建，用户无法创建。

## 7.12.8.16 CREATE DATABASE

### 功能描述

创建一个新的数据库。缺省情况下新数据库将通过复制标准系统数据库template0来创建，且仅支持使用template0来创建。

### 注意事项

- 只有拥有CREATEDB权限的用户才可以创建新数据库，系统管理员默认拥有此权限。
- 不能在事务块中执行创建数据库语句。
- 在创建数据库过程中，若出现类似“could not initialize database directory”的错误提示，可能是由文件系统上数据目录的权限不足或磁盘满等原因引起。

### 语法格式

```
CREATE DATABASE database_name
[[WITH] { [OWNER [=] user_name] |
 [TEMPLATE [=] template] |
 [ENCODING [=] 'encoding'] |
 [LC_COLLATE [=] 'lc_collate'] |
 [LC_CTYPE [=] 'lc_ctype'] |
 [DBCOMPATIBILITY [=] 'compatibility_type'] |
 [TABLESPACE [=] tablespace_name] |
 [CONNECTION LIMIT [=] connlimit] |
 [DBTIMEZONE [=] 'time_zone'] }{...}];
```

### 参数说明

- **database\_name**  
数据库名称。  
取值范围：字符串，要符合[标识符命名规范](#)。
- **OWNER [=] user\_name**  
可选。数据库所有者。缺省时，新数据库的所有者是当前用户。  
取值范围：已存在的用户名。
- **TEMPLATE [=] template**  
可选。模板名。即从哪一个模板创建新数据库。GaussDB采用从模板数据库复制的方式来创建新的数据库。初始时，GaussDB包含两个模板数据库template0、template1，以及一个默认的用户数据库postgres。  
取值范围：仅template0。
- **ENCODING [=] 'encoding'**  
可选。指定数据库使用的字符编码，可以是字符串（如'SQL\_ASCII'）、整数编号。  
不指定时，默认使用模板数据库的编码。模板数据库template0和template1的编码默认与操作系统环境相关。template1不允许修改字符编码，因此若要变更编码，请使用template0创建数据库。

常用取值：GBK、UTF8、Latin1、GB18030等，具体支持的字符集如下。

表 7-238 支持的字符集

名称	描述	语言	是否服务器端?	ICU (International Components for Unicode)?	字节/字符	别名
BIG5	Big Five	繁体中文	否	否	1-2	WIN950, Windows950
EUC_CN	扩展 UNIX 编码-中国	简体中文	是	是	1-3	-
EUC_JP	扩展 UNIX 编码-日本	日文	是	是	1-3	-
EUC_JIS_2004	扩展 UNIX 编码-日本, JIS X 0213	日文	是	否	1-3	-
EUC_KR	扩展 UNIX 编码-韩国	韩文	是	是	1-3	-
EUC_TW	扩展 UNIX 编码-中国台湾	繁体中文	是	是	1-3	-
GB18030	国家标准	中文	是	否	1-4	-
GB18030_2022	国家标准	中文	是	否	1-4	-
GBK	扩展国家标准	简体中文	是	否	1-2	WIN936, Windows936
ISO_8859_5	ISO 8859-5, ECMA 113	拉丁语/西里尔语	是	是	1	-

名称	描述	语言	是否服务器端?	ICU (International Components for Unicode)?	字节/字符	别名
ISO_8859_6	ISO 8859-6, ECMA 114	拉丁语/阿拉伯语	是	是	1	-
ISO_8859_7	ISO 8859-7, ECMA 118	拉丁语/希腊语	是	是	1	-
ISO_8859_8	ISO 8859-8, ECMA 121	拉丁语/希伯来语	是	是	1	-
JOHAB	JOHAB	韩语	否	否	1-3	-
KOI8R	KOI8-R	西里尔语 (俄语)	是	是	1	KOI8
KOI8U	KOI8-U	西里尔语 (乌克兰语)	是	是	1	-
LATIN1	ISO 8859-1, ECMA 94	西欧	是	是	1	ISO8859 1
LATIN2	ISO 8859-2, ECMA 94	中欧	是	是	1	ISO8859 2
LATIN3	ISO 8859-3, ECMA 94	南欧	是	是	1	ISO8859 3
LATIN4	ISO 8859-4, ECMA 94	北欧	是	是	1	ISO8859 4

名称	描述	语言	是否服务器端?	ICU (International Components for Unicode)?	字节/字符	别名
LATIN5	ISO 8859-9, ECMA 128	土耳其语	是	是	1	ISO88599
LATIN6	ISO 8859-10, ECMA 144	日耳曼语	是	是	1	ISO885910
LATIN7	ISO 8859-13	波罗的海	是	是	1	ISO885913
LATIN8	ISO 8859-14	凯尔特语	是	是	1	ISO885914
LATIN9	ISO 8859-15	带欧罗巴和口音的 LATIN1	是	是	1	ISO885915
LATIN10	ISO 8859-16, ASRO SR 14111	罗马尼亚语	是	否	1	ISO885916
MULE_INTERNAL	Mule内部编码	多语种编辑器	是	否	1-4	-
SJIS	Shift JIS	日语	否	否	1-2	Mskanji, ShiftJIS, WIN932, Windows932
SHIFT_JIS_2004	Shift JIS, JIS X 0213	日语	否	否	1-2	-
SQL_ASCII	未指定 (见文本)	<b>任意</b>	是	否	1	-
UHC	统一韩语编码	韩语	否	否	1-2	WIN949, Windows949

名称	描述	语言	是否服务器端?	ICU (International Components for Unicode)?	字节/字符	别名
UTF8	Unicode, 8-bit	<i>所有</i>	是	是	1-4	Unicode
WIN866	Windows CP866	西里尔语	是	是	1	ALT
WIN874	Windows CP874	泰语	是	否	1	-
WIN1250	Windows CP1250	中欧	是	是	1	-
WIN1251	Windows CP1251	西里尔语	是	是	1	WIN
WIN1252	Windows CP1252	西欧	是	是	1	-
WIN1253	Windows CP1253	希腊语	是	是	1	-
WIN1254	Windows CP1254	土耳其语	是	是	1	-
WIN1255	Windows CP1255	希伯来语	是	是	1	-
WIN1256	Windows CP1256	阿拉伯语	是	是	1	-
WIN1257	Windows CP1257	波罗的海	是	是	1	-
WIN1258	Windows CP1258	越南语	是	是	1	ABC, TCVN, TCVN5712, VSCII
ZHS16GBK	扩展国家标准	简体中文	是	否	1-2	-

### 注意

- 需要注意并非所有的客户端API都支持上面列出的字符集。
- SQL\_ASCII设置与其他设置表现得相当不同。如果服务器字符集是SQL\_ASCII，服务器把字节值0-127根据ASCII标准解释，而字节值128-255则当作无法解析的字符。如果设置为SQL\_ASCII，就不会有编码转换。因此，这个设置基本不是用来声明所使用的指定编码，因为这个声明会忽略编码。在大多数情况下，如果你使用了任何非ASCII数据，那么使用SQL\_ASCII设置都是不明智的，因为数据库将无法帮助你转换或者校验非ASCII字符。

### 须知

- 指定新的数据库字符集编码必须与所选择的本地环境中（LC\_COLLATE和LC\_CTYPE）的设置兼容。
- 当指定的字符编码集为GBK、ZHS16GBK时，部分中文生僻字无法直接作为对象名。这是因为GBK第二个字节的编码范围在0x40-0x7E之间时，字节编码与ASCII字符@-Z[\]^\_`a-z{}重叠。其中@[ \ ] ^ \_ { }是数据库中的操作符，直接作为对象名时，会语法报错。例如“佬”字，GBK16进制编码为0x8240，第二个字节为0x40，与ASCII“@”符号编码相同，因此无法直接作为对象名使用。如果确实要使用，可以在创建和访问对象时，通过增加双引号来规避这个问题。
- 若客户端编码为A，服务器端编码为B，则需要满足数据库中存在编码格式A与B的转换。数据库能够支持的所有的编码格式转换详见系统表 [PG\\_CONVERSION](#)（若无法转换，则建议客户端编码与服务器端编码保持一致，客户端编码可通过GUC参数client\_encoding修改）。
- 若要指定数据库字符集编码为GB18030\_2022，且客户端编码也要设置为GB18030\_2022时，必须确保客户端操作系统支持的GB18030字符集为2022版本，否则由于GB18030字符集自身的各版本间存在不完全兼容，可能导致数据的不一致性。同时，涉及到历史数据切换为GB18030\_2022数据库时应当遵循切库流程，进行数据迁移操作。

- **LC\_COLLATE [ = ] 'lc\_collate'**

可选。指定新数据库使用的字符集。例如，通过lc\_collate = 'zh\_CN.gbk'设定该参数。

该参数的使用会影响到对字符串的排序顺序（如使用ORDER BY执行，以及在文本列上使用索引的顺序）。默认是使用模板数据库的字符集。

取值范围：操作系统支持的字符集。

- **LC\_CTYPE [ = ] 'lc\_ctype'**

可选。指定新数据库使用的字符分类。例如，通过lc\_ctype = 'zh\_CN.gbk'设定该参数。该参数的使用会影响到字符的分类，如大写、小写和数字。默认是使用模板数据库的字符分类。

取值范围：操作系统支持的字符分类。

### 📖 说明

- 对于lc\_collate和lc\_ctype参数的取值范围，取决于本地环境支持的字符集。例如：在Linux操作系统上，可通过locale -a命令获取操作系统支持的字符集列表，在应用lc\_collate和lc\_ctype参数时可从中选择用户需要的字符集和字符分类。
  - 如果需要设置字符编码集为GB18030\_2022时，lc\_collate参数和Lc\_ctype参数的取值范围与GB18030保持一致。
  - 如果需要设置字符编码集为ZHS16GBK时，lc\_collate参数和Lc\_ctype参数的取值范围需与GBK字符集保持一致。
- **DBCMPATIBILITY [=] 'compatibility\_type'**  
可选。指定兼容的数据库的类型，默认兼容MySQL。  
取值范围：MYSQL、TD、ORA、PG。分别表示兼容MySQL、TD（Teradata）、Oracle和PostgreSQL。

### 📖 说明

- ORA兼容性下，数据库将空字符串作为NULL处理，数据类型DATE会被替换为TIMESTAMP(0) WITHOUT TIME ZONE。
  - 将字符串转换成整数类型时，如果输入不合法，MYSQL兼容性会将输入转换为0，而其它兼容性则会报错。
  - PG兼容性下，CHAR和VARCHAR以字符为计数单位，其它兼容性以字节为计数单位。例如，对于UTF-8字符集，CHAR(3)在PG兼容性下能存放3个中文字符，而在其它兼容性下只能存放1个中文字符。
  - 执行语句报错时，部分报错信息中显示“A-format”或“B-format”，“A-format”表示“ORA-format”，“B-format”表示“MYSQL-format”。
- **TABLESPACE [=] tablespace\_name**  
可选。指定数据库对应的表空间。  
取值范围：已存在表空间名。
  - **CONNECTION LIMIT [=] connlimit**  
可选。数据库可以接受的并发连接数。

### 须知

- 系统管理员不受此参数的限制。
- connlimit每个CN单独统计，集群整体的连接数 = connlimit \* 当前正常CN节点个数。

取值范围：[-1, 2<sup>31</sup>-1]的整数。默认值为-1，表示没有限制。

有关字符编码的一些限制：

- 若区域设置为C（或POSIX），则允许所有的编码类型，但是对于其他的区域设置，字符编码必须和区域设置相同。
- 编码和区域设置必须匹配模板数据库，除了将template0当作模板。因为其他数据库可能会包含不匹配指定编码的数据，或者可能包含排序顺序受LC\_COLLATE和LC\_CTYPE影响的索引。复制这些数据会导致在新数据库中的索引失效。template0是不包含任何会受到影响的数据或者索引。
- **DBTIMEZONE [=] 'time\_zone'**  
指定新数据库的时区。例如，通过DBTIMEZONE = '+00:00'设定该参数。该参数会影响新数据库的时区。默认设置为PRC时区。



前提条件：当前连接数据库是ORA兼容、a\_format\_version='10c'、a\_format\_dev\_version='s2'。

取值范围：操作系统支持的时区名称和缩写或者-15: 59到+15: 00时间戳范围。

## 示例

```
--创建jim用户。
gaussdb=# CREATE USER jim PASSWORD '*****';

--创建一个GBK编码的数据库testdb1。
gaussdb=# CREATE DATABASE testdb1 ENCODING 'GBK' template = template0;
--查看数据库testdb1信息。
gaussdb=# SELECT datname,pg_encoding_to_char(encoding) FROM pg_database WHERE datname =
'testdb1';
 datname | pg_encoding_to_char
-----+-----
 testdb1 | GBK
(1 row)
--创建兼容ORA格式的数据库testdb2，并指定所有者为jim。
gaussdb=# CREATE DATABASE testdb2 OWNER jim DBCOMPATIBILITY = 'ORA';
--查看testdb2信息。
gaussdb=# SELECT t1.datname,t2.username,t1.datcompatibility
 FROM pg_database t1,pg_user t2
 WHERE t1.datname = 'testdb2' AND t1.datdba=t2.usesysid;
 datname | username | datcompatibility
-----+-----+-----
 testdb2 | jim | ORA
(1 row)
--切换至ORA兼容性数据库testdb2，并设置会话参数。
gaussdb=# \c testdb2
testdb2=# SET a_format_version='10c';
testdb2=# SET a_format_dev_version='s2';
--创建兼容ORA格式的数据库并指定时区。
testdb2=# CREATE DATABASE testdb3 DBCOMPATIBILITY 'ORA' DBTIMEZONE='+08:00';
--查看testdb3信息。
testdb2=# SELECT datname,datcompatibility,dattimezone FROM pg_database WHERE datname = 'testdb3';
 datname | datcompatibility | dattimezone
-----+-----+-----
 testdb3 | ORA | +08:00
(1 row)
--切换至初始数据库。
testdb2=# \c postgres
--删除数据库。
gaussdb=# DROP DATABASE testdb1;
gaussdb=# DROP DATABASE testdb2;
gaussdb=# DROP DATABASE testdb3;
--删除用户。
gaussdb=# DROP USER jim;
```

## 相关链接

[ALTER DATABASE, DROP DATABASE](#)

## 优化建议

- **create database**  
事务中不支持创建database。
- **ENCODING**  
当新建数据库Encoding与模板数据库（SQL\_ASCII）不匹配（为'GBK'/'UTF8'/'LATIN1'/'GB18030'/'GB18030\_2022'/'ZHS16GBK'）时，必须指定template [=] template0。

## 7.12.8.17 CREATE DATABASE LINK

### 功能描述

创建DATABASE LINK对象。DATABASE LINK详细说明请见[DATABASE LINK](#)。

### 注意事项

- DATABASE LINK特性只能在ORA兼容版本下使用。
- 禁止使用DATABASE LINK连接初始用户。
- 禁止初始用户创建、修改和删除DATABASE LINK对象。
- 升级未提交情况下无法创建使用DATABASE LINK。
- 当使用CURRENT\_USER或CONNECT TO连接串省略时，使用当前数据库初始用户名和空密码连接，使用时会连接失败。

### 语法格式

```
CREATE [PUBLIC] DATABASE LINK dblink
[CONNECT TO { CURRENT_USER | 'user' IDENTIFIED BY 'password' }] [USING (option 'value' [...])] ;
```

### 参数说明

- **PUBLIC**  
指定公共以创建对所有用户可见的公共数据库链接。如果省略此子句，则数据库链接是私有的，仅对当前用户可用。
- **dblink**  
要创建的DATABASE LINK的名字。
- **user**  
创建的DATABASE LINK连接远端使用的用户名。
- **password**  
创建的DATABASE LINK连接远端使用的用户对应的密码。
- **CURRENT\_USER**  
使用当前数据库初始用户名和空密码连接。
- **USING ( option 'value' [, ... ] )**  
USING可选择指定要连接的数据库的IP地址、端口号、远端的database name等参数，支持的options包括：
  - host：指定连接的地址，不支持ipv6地址。支持以 ‘,’ 分割的字符串来指定多个IP地址，当前不支持密态数据库和ssl设置和证书认证，不指定默认为空。
  - port：指定连接的端口号，不指定默认为5432。
  - dbname：指定连接的数据库名称，不指定默认为连接远端使用的用户名。
  - fetch\_size：从远端每次获取数据量大小，fetch\_size取值为0到2147483647，默认为100。

### 须知

- USING后的括号可以只选择上述关键字中的一部分去写。
- USING关键字也可以不写，同时之后的括号也不要再写。
- DATABASE LINK创建的时候不会去验证是否能连接成功，如果缺乏相关的关键字，可能会在使用时报错。
- host参数不要使用127.0.0.1和localhost，会出现连接失败的情况。

## 示例

```
--创建一个兼容性为ORA的数据库。
gaussdb=# CREATE DATABASE ora_test_db DBCOMPATIBILITY 'ORA';

--切换数据库。
gaussdb=# \c ora_test_db

--创建拥有系统管理员权限的用户。
ora_test_db=# CREATE USER user1 WITH SYSADMIN PASSWORD '*****';
ora_test_db=# SET ROLE user1 PASSWORD '*****';

--创建私有dblink。
ora_test_db=# CREATE DATABASE LINK private_dblink CONNECT TO 'user1' IDENTIFIED BY '*****' USING
(host '192.168.11.11',port '54399',dbname 'db01');

--删除私有dblink。
ora_test_db=# DROP DATABASE LINK private_dblink;

--创建公共dblink。
ora_test_db=# CREATE PUBLIC DATABASE LINK public_dblink CONNECT TO 'user1' IDENTIFIED BY '*****'
USING (host '192.168.11.11',port '54399',dbname 'db01');

--删除公共dblink。
ora_test_db=# DROP PUBLIC DATABASE LINK public_dblink;

--删除创建出的用户。
ora_test_db=# RESET ROLE;
ora_test_db=# DROP USER user1;

--切换回初始数据库，并删除测试数据库。请用真实的数据库名替换postgres。
ora_test_db=# \c postgres
gaussdb=# DROP DATABASE ora_test_db;
```

## 相关链接

[ALTER DATABASE LINK](#)，[DROP DATABASE LINK](#)

### 7.12.8.18 CREATE DIRECTORY

## 功能描述

使用CREATE DIRECTORY语句创建一个目录对象，该目录对象定义了服务器文件系统上目录的别名，用于存放用户使用的数据文件，用户可以通过dbe\_file高级包来读写这些文件。

该目录对象对于指定用户可以赋予READ和WRITE的操作权限，用于给dbe\_file提供权限控制。

## 注意事项

- 当enable\_access\_server\_directory=off时，只允许初始用户创建directory对象。当enable\_access\_server\_directory=on时，具有SYSADMIN权限的用户和继承了内置角色gs\_role\_directory\_create权限的用户可以创建directory对象。
- 创建用户默认拥有此路径的READ和WRITE操作权限。
- 目录的默认owner为创建directory的用户。
- 以下路径禁止创建：
  - 路径含特殊字符。
  - 路径是相对路径。
- 创建目录时会进行以下合法性校验：
  - 创建时会检查添加路径是否为操作系统实际存在路径，如不存在会提示用户使用风险。
  - 创建时会校验数据库初始化（omm）用户对于添加路径的权限（即操作系统目录权限，读/写/执行 - R/W/X），如果权限不全，会提示用户使用风险。
- 在集群环境下用户指定的路径需要用户保证各节点上路径的一致性，否则在不同节点上执行会产生找不到路径的问题。
- 可在pg\_directory表中查看已存在目录对象。

## 语法格式

```
CREATE [OR REPLACE] DIRECTORY directory_name
AS 'path_name';
```

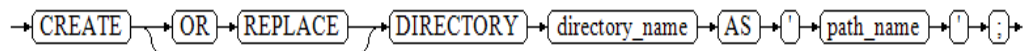

## 参数说明

- **directory\_name**  
目录名称。  
取值范围：字符串，要符标识符的命名规范。
- **path\_name**  
操作系统的路径。  
取值范围：有效的操作系统路径。

## 示例

```
--创建目录对象。
gaussdb=# CREATE OR REPLACE DIRECTORY dir AS '/tmp/';

--查看已创建的目录对象。
gaussdb=# select * from pg_directory;
dirname | owner | dirpath | diracl
-----+-----+-----+-----
dir | 10 | /tmp |
(1 row)

--删除目录对象。
gaussdb=# DROP DIRECTORY dir;
```

## 相关链接

[ALTER DIRECTORY](#)，[DROP DIRECTORY](#)

### 7.12.8.19 CREATE EXTENSION

#### 须知

扩展功能为内部使用功能，不建议用户使用。

## 功能描述

安装一个扩展。

## 注意事项

- 在使用CREATE EXTENSION载入扩展到数据库中之前，必须先安装好该扩展的支持文件。
- CREATE EXTENSION命令安装一个新的扩展到一个数据库中，必须保证没有同名的扩展已经被安装。
- 安装一个扩展意味着执行一个扩展的脚本文件，这个脚本会创建一个新的SQL实体，例如函数、数据类型、操作符和索引支持的方法。
- 安装扩展需要有和创建他的组件对象相同的权限。对于大多数扩展这意味着需要超户或者数据库所有者的权限，对于后续的权限检查和该扩展脚本所创建的实体，运行CREATE EXTENSION命令的角色将变为扩展的所有者。
- CREATE EXTENSION时如果数据库中存在与EXTENSION内同名的同义词、操作符、目录、函数、存储过程、视图、表这些数据库对象，将会导致CREATE EXTENSION失败。
- 数据库禁止直接创建扩展，因为扩展可能会引起非预期的错误，且在升级后面临不兼容的问题。如果需要创建扩展，需要设置enable\_extension为true才能够创建。
- 创建扩展时，如果enable\_object\_special\_character为off，且扩展的脚本文件中使用"@extschema@"，那么扩展的支持文件中schema参数的值不能包含["\$\\"]中任意特殊字符。

## 语法格式

```
CREATE EXTENSION [IF NOT EXISTS] extension_name
[WITH] [SCHEMA schema_name]
[VERSION version]
[FROM old_version];
```

## 参数说明

- **IF NOT EXISTS**  
如果系统已经存在一个同名的扩展，不会报错。这种情况下会给出一个提示。请注意该参数不保证系统存在的扩展和现在脚本创建的扩展相同。
- **extension\_name**  
将被安装扩展的名字，数据库将使用文件SHAREDIR/extension/extension\_name.control中的详细信息创建扩展。

- **schema\_name**

扩展的实例被安装在该模式下，扩展的内容可以被重新安装。指定的模式必须已经存在，如果没有指定，扩展的控制文件也不指定一个模式，这样将使用默认模式。

---

 **注意**

扩展不属于任何模式，扩展在一个数据库范围内的名字是不受限制的，但是一个扩展的实例是属于一个模式的。

---

- **version**

安装扩展的版本，可以作为一个标识符或者字符串，默认的版本在扩展的控制文件中指定。

- **old\_version**

当需要升级安装"old style" 模块中没有的内容时,需要指定FROM old\_version。通过CREATE EXTENSION运行一个安装脚本将新的内容安装到扩展中，而不是创建一个新的实体。注意：SCHEMA指定了包括这些已存在实体的模式。

## 示例

在当前数据库安装扩展。例如安装security\_plugin：

```
--安装扩展之前需要设置enable_extension为true才能够创建。
gaussdb=# SET enable_extension = true;

--安装扩展。
gaussdb=# CREATE EXTENSION IF NOT EXISTS security_plugin;

--删除扩展。
gaussdb=# DROP EXTENSION security_plugin;
```

## 7.12.8.20 CREATE FOREIGN DATA WRAPPER

### 功能描述

创建一个新的外部数据封装器。创建外部数据封装器的用户成为其所有者。

### 注意事项

- 外部数据封装器的名称必须在数据库中唯一。
- 只有初始用户和系统管理员用户可以创建外部数据封装器。

### 语法格式

```
CREATE FOREIGN DATA WRAPPER name
[HANDLER handler_function | NO HANDLER]
[VALIDATOR validator_function | NO VALIDATOR]
[OPTIONS (option 'value' [, ...])];
```

### 参数说明

- **name**  
要创建的外部数据封装器的名称。

- **HADNLER handler\_function**  
handler\_function是先前已经注册了的函数的名称，用来为外部表检索执行函数。处理器函数必须没有参数，并且它的返回类型必须为fdw\_handler。  
不用处理器函数创建外部数据封装器是可能的，但是使用这种封装器的外部表只能被声明，不能被访问。
- **VALIDATOR validator\_function**  
validator\_function是先前已经注册了的函数的名字用来检查提供给外部数据封装器的通用选项，还有使用该外部数据封装器的外部服务器、用户映射和外部表的选项。如果没有验证器函数或声明了NO VALIDATOR，那么在创建时将不检查选项（外部数据封装器可能在运行时忽略或拒绝无效的选项说明，取决于实现）。验证器函数必须接受两个参数：一个类型为text[]，将包含存储在系统目录中的选项的数组；一个类型为oid，是包含这些选项的系统目录的OID。忽略返回类型；该函数应该使用ereport(ERROR)函数报告无效选项。
- **OPTIONS ( option 'value' [ , ... ] )**  
这个子句为新的外部数据封装器声明选项。允许的选项名和值是特定于每个外部数据封装器的，并且是经过外部数据封装器的验证器函数验证了的。选项名必须是唯一的。

## 示例

```
--创建一个无用的外部数据封装器dummy。
gaussdb=# CREATE FOREIGN DATA WRAPPER dummy;

--创建一个带有处理器函数file_fdw_handler 的外部数据封装器file。
gaussdb=# CREATE FOREIGN DATA WRAPPER file HANDLER file_fdw_handler;

--创建一个带有一些选项的外部数据封装器mywrapper。
gaussdb=# CREATE FOREIGN DATA WRAPPER mywrapper OPTIONS (debug 'true');
```

## 相关链接

[ALTER FOREIGN DATA WRAPPER, DROP FOREIGN DATA WRAPPER](#)

### 7.12.8.21 CREATE FUNCTION

## 功能描述

创建一个函数。

## 注意事项

- 如果创建函数时参数或返回值带有精度，不进行精度检测。
- 创建函数时，函数定义中对表对象的操作建议都显式指定模式，否则可能会导致函数执行异常。
- 在创建函数时，函数内部通过SET语句设置current\_schema和search\_path无效。执行完函数后的search\_path和current\_schema与执行函数前的search\_path和current\_schema保持一致。
- 如果函数参数中带有出参，想要出参生效，必须打开guc参数 set behavior\_compat\_options = 'proc\_outparam\_override'; SELECT、CALL调用函数时，必须要在出参位置提供实参进行调用，否则函数调用失败。
- 兼容PostgreSQL风格的函数支持重载。在指定REPLACE的时候，如果参数个数、类型、返回值有变化，不会替换原有函数，而是会建立新的函数。

- 不能创建仅形参名字不同（函数名和参数列表类型都一样）的重载函数。
- 不能创建与存储过程拥有相同名称和参数列表的函数。
- 不支持形参仅在自定义ref cursor类型和sys\_refcursor类型不同的重载。
- 不支持仅返回的数据类型不同的函数重载。
- 不支持仅默认值不同的函数重载。
- 重载的函数在调用时变量需要明确具体的类型。
- ORA兼容模式的数据库，建立ORA风格的函数；PG兼容模式的数据库，建立PG风格的函数。不建议混合创建。
- 在函数内部使用未声明的变量，函数被调用时会报错。
- SELECT调用可以指定不同参数来进行同名函数调用。
- 在创建function时，不能在avg函数外面嵌套其他agg函数，或者其他系统函数。
- 在普通集群模式下，暂不支持将返回值、参数以及变量设置为建在非系统默认安装Node Group的表，sql function内部语句暂不支持对建在非系统默认安装Node Group的表操作。
- 新创建的函数默认会给PUBLIC授予执行权限（详见GRANT）。用户默认继承PUBLIC角色权限，因此其他用户也会有函数的执行权限并可以查看函数的定义，另外执行函数时还需要具备函数所在schema的USAGE权限。用户在创建函数时可以选择收回PUBLIC默认执行权限，然后根据需要要将执行权限授予其他用户，为了避免出现新函数能被所有人访问的时间窗口，应在一个事务中创建函数并且设置函数执行权限。开启数据库对象隔离属性后，普通用户只能查看有权限执行的函数定义。
- 函数定义时如果指定为IMMUTABLE和SHIPPABLE类型，应该尽量避免函数中存在INSERT，UPDATE，DELETE，MERGE和DDL操作，因为上述操作应该由CN判断对应的执行节点，否则执行结果可能产生错误。如果在声明为IMMUTABLE和SHIPPABLE类型的函数中下推执行了DDL，可能会导致各节点数据库对象不一致。修复此类问题可以在CN上创建VOLATILE PL/SQL函数，函数定义中使用execute语句动态执行用于修复系统对象的DDL，再使用EXECUTE DIRECT ON语法在指定的DN上执行修复函数调用，从而解决引入的问题。
- 在函数内部调用其它无参数的函数时，可以省略括号，直接使用函数名进行调用。
- 不打开参数set behavior\_compat\_options = 'proc\_outparam\_override'时，被匿名块或存储过程直接调用的函数的RETURN值会被当做OUT出参的第一个值导致调用失败，想正确使用OUT、IN OUT出参，需打开参数set behavior\_compat\_options = 'proc\_outparam\_override'，见示例。
- 在函数内部调用其他有出参的函数，如果在赋值表达式中调用时，需要打开guc参数 set behavior\_compat\_options = 'proc\_outparam\_override'，并提前定义与出参类型相同的变量，然后将变量作为出参调用带有出参的其他函数，出参才能生效。否则，被调函数的出参会被忽略。
- 在打开GUC参数proc\_outparam\_override后，函数返回值为setof类型时，out出参不会生效。
- 兼容Oracle风格的函数支持参数注释的查看与导出、导入。
- 兼容Oracle风格的函数支持介于IS/AS与plsql\_body之间的注释的查看与导出、导入。
- 被授予CREATE ANY FUNCTION权限的用户，可以在用户模式下创建/替换函数。
- 函数默认为SECURITY INVOKER权限，如果想将默认行为改为SECURITY DEFINER权限，需要设置guc参数behavior\_compat\_options='plsql\_security\_definer'。



- 函数创建时依赖未定义对象，如参数 behavior\_compat\_options='plpgsql\_dependency'打开，创建可执行，通过 WARNING提示；如参数未打开，函数创建不可执行。
- behavior\_compat\_options='plpgsql\_dependency'打开时，函数体中，调用函数 A，函数A出入参包含函数B时，函数B不建立依赖。例如 functionA(functionB())，gs\_dependencies表仅建立和functionA的依赖。
- 如O风格函数已被视图直接依赖，且参数 behavior\_compat\_options='plpgsql\_dependency'打开，再次创建函数后视图可正常访问；如参数未打开，视图访问失败。
- 创建函数时，不支持使用函数自身作为入参默认值。
- 带OUT模式参数的函数不能在SQL语句中被调用。
- 带OUT模式参数的函数不能被SELECT INTO语法调用。
- 带OUT模式参数的函数不支持嵌套调用。

比如：

```
b := func(a,func(c,1));
```

建议改为：

```
tmp := func(c,1); b := func(a,tmp);
```

- 在创建函数时，不会检查函数内返回值的类型。
- 如果将定义者权限的函数创建到其他用户Schema下，则会以其他用户的权限执行该函数，有越权风险，请谨慎使用。
- 在表达式中使用out参数作为出参时，如下情况不会生效，例如：使用execute immediate sqlv using func语法执行函数、使用select func into语法执行函数、使用insert、update等DML语句执行、使用select where a=func()；带out出参的函数，作为入参时，fun ( func ( out b ) , a ) ，out出参b未生效等。
- 在FUNCTION的RETURN语句中，返回复合类型的构造器的调用时，实际返回类型与定义返回类型不一致时，可以隐式转换为定义返回类型时则对结果进行类型转换，支持跨schema调用，如：RETURN schema.record；不支持跨database调用；在FUNCTION的RETURN语句中，返回FUNCTION的调用时，不支持在运算操作的表达式中带OUT参数的FUNCTION，如RETURN func(c out) + 1。
- 函数复杂调用，如：func(x).a，函数调用返回复合类型，支持跨schema调用，不支持通过database.schema.func(x).b的方式调用。
- 调用带out出参的存储过程，设置GUC参数set behavior\_compat\_options = 'proc\_outparam\_transfer\_length'后可以传递参数长度。规格限制如下：
  - a. 支持的基本类型包括：CHAR(n)、CHARACTER(n)、NCHAR(n)、VARCHAR(n)、VARYING(n)、VARCHAR2(n)、NVARCHAR2(n)。
  - b. out出参不生效的情况下（比如perform）不需要传递长度。
  - c. 不支持精度传递的基本类型包括：NUMERIC、DECIMAL、NUMBER、FLOAT、DEC、INTEGER、TIME、TIMESTAMP、INTERVAL、TIME WITH TIME ZONE、TIMESTAMP WITH TIME ZONE、TIME WITHOUT TIME ZONE、TIMESTAMP WITHOUT TIME ZONE。
  - d. GUC参数set behavior\_compat\_options是否设置为proc\_outparam\_override时都支持传递参数长度。
- 函数中存在通过guc参数控制特性的语法、函数等，如果在会话内更改相关guc参数，可能存在与预期结果不符，修改参数后，调用函数可能会维持修改前的行为，请谨慎变更guc参数。

## 语法格式

- 兼容PostgreSQL风格的创建自定义函数语法。

```
CREATE [OR REPLACE] FUNCTION function_name
 ([{ argname [argmode] argtype [{ DEFAULT | := | = } expression] } [, ...]])
 [RETURNS rettype [DETERMINISTIC] | RETURNS TABLE ({ column_name column_type }
 [, ...])]
 LANGUAGE lang_name
 [
 { IMMUTABLE | STABLE | VOLATILE }
 | { SHIPPABLE | NOT SHIPPABLE }
 | WINDOW
 | [NOT] LEAKPROOF
 | { CALLED ON NULL INPUT | RETURNS NULL ON NULL INPUT | STRICT }
 | { [EXTERNAL] SECURITY INVOKER | [EXTERNAL] SECURITY DEFINER | AUTHID DEFINER |
 AUTHID CURRENT_USER }
 | { fenced | not fenced }

 | COST execution_cost
 | ROWS result_rows
 | SET configuration_parameter { { TO | = } value | FROM CURRENT }
][...]
 {
 AS 'definition'
 | AS 'obj_file', 'link_symbol'
 };
```

- 兼容O风格的创建自定义函数的语法。

```
CREATE [OR REPLACE] FUNCTION function_name
 ([{ argname [argmode] argtype [{ DEFAULT | := | = } expression] } [, ...]])
 RETURN rettype [DETERMINISTIC]
 [
 { IMMUTABLE | STABLE | VOLATILE }
 | { SHIPPABLE | NOT SHIPPABLE }

 | { FENCED | NOT FENCED }
 | [NOT] LEAKPROOF
 | { CALLED ON NULL INPUT | RETURNS NULL ON NULL INPUT | STRICT }
 | { [EXTERNAL] SECURITY INVOKER | [EXTERNAL] SECURITY DEFINER | AUTHID DEFINER |
 AUTHID CURRENT_USER }
 | COST execution_cost
 | ROWS result_rows
 | SET configuration_parameter { { TO | = } value | FROM CURRENT }
 | LANGUAGE lang_name
][...]
 {
 IS | AS
 } plsql_body
/
```

## 参数说明

- function\_name**

要创建的函数名称（可以用模式修饰）。

取值范围：字符串，要符合[标识符命名规范](#)。且最多为63个字符。若超过63个字符，数据库会截断并保留前63个字符当做函数名称。

### 说明

建议不要创建和系统函数重名的函数，否则调用时需要指定函数的Schema。

- argname**

函数参数的名称。

取值范围：字符串，要符合[标识符命名规范](#)。且最多为63个字符。若超过63个字符，数据库会截断并保留前63个字符当做函数参数名称。

- **argmode**

函数参数的模式。

取值范围：IN，OUT，INOUT或VARIADIC。缺省值是IN。只有OUT模式的参数后面能跟VARIADIC。并且OUT和INOUT模式的参数不能用在RETURNS TABLE的函数定义中。

 **说明**

VARIADIC用于声明数组类型的参数。

- **argtype**

函数参数的类型。可以使用%ROWTYPE间接引用表的类型，或者使用%TYPE间接引用表或复合类型中某一列的类型。详细可参考[定义变量](#)

- **expression**

参数的默认表达式。

 **说明**

- 在参数a\_format\_version值为10c和a\_format\_dev\_version值为s2的情况下，函数参数为INOUT模式时不支持默认表达式。
- 推荐使用方式：将所有默认值参数定义在所有非默认值参数后。
- 调用带有默认参数的函数时，入参从左往右排入函数，如果有非默认参数的入参缺失则报错。
- 打开 proc\_uncheck\_default\_param 参数，调用带有默认参数的函数时，入参从左往右排入函数，允许缺省默认参数个入参，如果有非默认参数的入参缺失，则会用错位的默认值填充该参数。
- 在参数a\_format\_version值为10c、a\_format\_dev\_version值为s1和关闭 proc\_outparam\_override，函数参数同时包括out出参和default时，默认值不可缺省。

- **rettype**

函数返回值的数据类型。与argtype相同，可以使用%ROWTYPE或者%TYPE间接引用类型。

如果存在OUT或INOUT参数，可以省略RETURNS子句。如果没有省略，则该子句必须和输出参数所表示的结果类型一致。

SETOF修饰词表示该函数将返回一个集合，而不是单独一项。

- **column\_name**

字段名称。

- **column\_type**

字段类型。

- **definition**

一个定义函数的字符串常量，含义取决于语言。它可以是一个内部函数名称、一个指向某个目标文件的路径、一个SQL查询、一个过程语言文本。

- **DETERMINISTIC**

SQL语法兼容接口，未实现功能，不推荐使用。

- **LANGUAGE lang\_name**

用以实现函数的语言的名称。可以是SQL，C，internal，或者是用户定义的过程语言名称。为了保证向下兼容，该名称可以用单引号（包围）。若采用单引号，则引号内必须为大写。

由于兼容性问题，ORA风格的语法无论指定任何语言，最终创建的语言都为plpgsql。

## 📖 说明

- internal函数在定义时，如果AS指定为内部系统函数，则新创建函数的参数类型，参数个数，与返回值类型需要与内部系统函数保持一致，且需要有执行此内部系统函数的权限。
  - internal函数只支持拥有sysadmin权限的用户创建。
- **WINDOW**  
表示该函数是窗口函数，通常只用于C语言编写的函数。替换函数定义时不能改变WINDOW属性。

---

### 须知

自定义窗口函数只支持LANGUAGE是internal，并且引用的内部函数必须是窗口函数。

- **IMMUTABLE**  
表示该函数在给出同样的参数值时总是返回同样的结果。
- **STABLE**  
表示该函数不能修改数据库，对相同参数值，在同一次表扫描里，该函数的返回值不变，但是返回值可能在不同SQL语句之间变化。
- **VOLATILE**  
表示该函数值可以在一次表扫描内改变，因此不会做任何优化。
- **SHIPPABLE**  
**NOT SHIPPABLE**  
表示该函数是否可以下推到DN上执行。
  - 对于IMMUTABLE类型的函数，函数始终可以下推到DN上执行。
  - 对于STABLE/VOLATILE类型的函数，仅当函数的属性是SHIPPABLE的时候，函数可以下推到DN执行。

---

### 须知

对于指定了SHIPPABLE/IMMUABLE的函数或者存储过程，其不能包含EXCEPTION或调用含有EXCEPTION的函数或者存储过程。

- **LEAKPROOF**  
指出该函数的参数只包括返回值。LEAKPROOF只能由系统管理员设置。
- **CALLED ON NULL INPUT**  
表明该函数的某些参数是NULL的时候可以按照正常的方式调用。该参数可以省略。
- **RETURNS NULL ON NULL INPUT**  
**STRICT**  
STRICT用于指定如果函数的某个参数是NULL，此函数总是返回NULL。如果声明了这个参数，当有NULL值参数时该函数不会被执行；而只是自动返回一个NULL结果。  
RETURNS NULL ON NULL INPUT和STRICT的功能相同。

- **EXTERNAL**  
目的是和SQL兼容，是可选的，这个特性适合于所有函数，而不仅是外部函数。
- **SECURITY INVOKER**  
**AUTHID CURRENT\_USER**  
表明该函数将带着调用它的用户的权限执行。该参数可以省略。  
SECURITY INVOKER和AUTHID CURRENT\_USER的功能相同。
- **SECURITY DEFINER**  
**AUTHID DEFINER**  
声明该函数将以创建它的用户的权限执行。  
AUTHID DEFINER和SECURITY DEFINER的功能相同。
- **FENCED**  
**NOT FENCED**  
该参数用于声明函数是在保护模式还是非保护模式下执行。如果函数声明为NOT FENCED模式，则函数的执行在CN或者DN进程中进行。如果函数声明为FENCED模式，则函数在新fork的进程执行，这样函数的异常不会影响CN或者DN进程。  
FENCED/NOT FENCED模式的选择：
  - 正在开发或者调试的Function使用FENCED模式。开发测试完成，使用NOT FENCED模式执行，减少fork进程以及通信的开销。
  - 复杂的操作系统操作，例：打开文件，信号处理，线程处理等操作，使用FENCED模式。否则可能影响GaussDB数据库的执行。
  - 用户自定义PL/SQL函数，如果不指定该参数，默认为NOT FENCED，且不支持指定为FENCED执行模式。
- **COST execution\_cost**  
用来估计函数的执行成本。  
execution\_cost以cpu\_operator\_cost为单位。  
取值范围：>=0的数值
- **ROWS result\_rows**  
估计函数返回的行数。用于函数返回的是一个集合。  
取值范围：>=0的数值，默认值是1000行。
- **configuration\_parameter**
  - **value**  
把指定的数据库会话参数值设置为给定的值。如果value是DEFAULT或者RESET，则在新的会话中使用系统的缺省设置。OFF关闭设置。  
取值范围：字符串
    - DEFAULT
    - OFF
    - RESET指定默认值。
  - **FROM CURRENT**  
取当前会话中的值设置为configuration\_parameter的值。

- **plsql\_body**  
PL/SQL存储过程体。

### 须知

当在函数体中进行创建用户、修改密码或加解密等涉及密码或密钥相关操作时，系统表及日志中会记录密码或密钥的明文信息。为防止敏感信息泄露，不建议用户在函数体中进行涉及密码或密钥等敏感信息的相关操作。

## 示例

```
--创建一个兼容性为ORA的数据库。
gaussdb=# CREATE DATABASE ora_compatible_db DBCOMPATIBILITY 'ORA';
CREATE DATABASE

--切换数据库。
gaussdb=# \c ora_compatible_db

--定义函数为SQL查询。
ora_compatible_db=# CREATE FUNCTION func_add_sql(integer, integer) RETURNS integer
AS 'select $1 + $2;'
LANGUAGE SQL
IMMUTABLE
RETURNS NULL ON NULL INPUT;

--利用参数名用plpgsql自增一个整数。
ora_compatible_db=# CREATE OR REPLACE FUNCTION func_increment_plsql(i integer) RETURNS integer AS
$$
BEGIN
 RETURN i + 1;
END;
$$ LANGUAGE plpgsql;

--返回RECORD类型。
ora_compatible_db=# CREATE OR REPLACE FUNCTION compute(i int, out result_1 bigint, out result_2
bigint)
RETURNS SETOF RECORD
AS $$
BEGIN
 result_1 = i + 1;
 result_2 = i * 10;
RETURN next;
END;
$$LANGUAGE plpgsql;

--返回一个包含多个输出参数的记录。
ora_compatible_db=# CREATE FUNCTION func_dup_sql(in int, out f1 int, out f2 text)
AS $$ SELECT $1, CAST($1 AS text) || ' is text' $$
LANGUAGE SQL;

--调用func_dup_sql函数。
ora_compatible_db=# SELECT * FROM func_dup_sql(42);
 f1 | f2
----+-----
 42 | 42 is text
(1 row)

--计算两个整数的和，并返回结果。如果输入为null，则返回null。
ora_compatible_db=# CREATE FUNCTION func_add_sql2(num1 integer, num2 integer) RETURN integer
AS
BEGIN
 RETURN num1 + num2;
END;
/
```

```
--删除函数。
ora_compatible_db=# DROP FUNCTION func_add_sql;
ora_compatible_db=# DROP FUNCTION func_increment_plsql;
ora_compatible_db=# DROP FUNCTION compute;
ora_compatible_db=# DROP FUNCTION func_dup_sql;
ora_compatible_db=# DROP FUNCTION func_add_sql2;

--不开参数set behavior_compat_options = 'proc_outparam_override'时, 被匿名块或存储过程直接调用的函数的RETURN值会被当做OUT出参的第一个值, 导致调用失败。
ora_compatible_db=# CREATE TYPE rec AS(c1 int, c2 int);
ora_compatible_db=# CREATE OR REPLACE FUNCTION func(a in out rec, b in out int) RETURN int
AS
BEGIN
 a.c1:=100;
 a.c2:=200;
 b:=300;
 RETURN 1;
END;
/
ora_compatible_db=# DECLARE
 r rec;
 b int;
BEGIN
 func(r,b); --不支持
END;
/
ERROR: cannot assign non-composite value to a row variable
CONTEXT: PL/SQL function inline_code_block line 4 at SQL statement
ora_compatible_db=# DROP FUNCTION func;
ora_compatible_db=# DROP TYPE rec;

--以下示例只有当数据库兼容模式为ORA时可以执行。
--创建一个含有IN/OUT类型参数的函数。
ora_compatible_db=# CREATE OR REPLACE FUNCTION func_001(a in out date, b in out date) --#add in &
inout #default value
RETURN integer
AS
BEGIN
 raise info '%', a;
 raise info '%', b;
 RETURN 1;
END;
/
ora_compatible_db=# DECLARE
 date1 date := '2022-02-02';
 date2 date := '2022-02-02';
BEGIN
 func_001(date1, date2);
END;
/
INFO: 2022-02-02 00:00:00
CONTEXT: PL/SQL function inline_code_block line 5 at SQL statement
INFO: 2022-02-02 00:00:00
CONTEXT: PL/SQL function inline_code_block line 5 at SQL statement
ERROR: invalid input syntax for type timestamp: "1"
CONTEXT: PL/SQL function inline_code_block line 5 at SQL statement

--创建一个含有IN/OUT类型参数的函数。
ora_compatible_db=# CREATE OR REPLACE FUNCTION func_001(a in out INT, b in out date) --#add in &
inout #default value
RETURN INT
AS
BEGIN
 raise info '%', a;
 raise info '%', b;
 RETURN a;
END;
```

```
END;
/
ora_compatible_db=# DECLARE
 date1 int := 1;
 date2 date := '2022-02-02';
BEGIN
 func_001(date1, date2);
END;
/
INFO: 1
CONTEXT: PL/SQL function inline_code_block line 5 at SQL statement
INFO: 2022-02-02 00:00:00
CONTEXT: PL/SQL function inline_code_block line 5 at SQL statement
ANONYMOUS BLOCK EXECUTE

--删除函数。
ora_compatible_db=# DROP FUNCTION func_001;

--切换回初始数据库，并删除测试数据库。请用真实的数据库名替换postgres。
ora_compatible_db=# \c postgres
gaussdb=# DROP DATABASE ora_compatible_db;
```

## 相关链接

[ALTER FUNCTION, DROP FUNCTION](#)

## 优化建议

- analyse | analyze
  - 不支持在事务或匿名块中执行analyze。
  - 不支持在函数或存储过程中执行analyze操作。

### 7.12.8.22 CREATE GLOBAL INDEX

## 功能描述

在指定的表上创建全局二级索引（Global Secondary Index，简称GSI）。

全局二级索引允许用户定义与基表分布不一致的索引，从而实现基表非分布列查询的单节点计划和基表非分布列上的unique/主键约束。

#### 说明

建议在GSI的基表创建普通索引提升IUD执行效率。另外，在基表上创建GSI后将影响IUD的性能，带来劣化。

## 注意事项

- 同基表约束，GSI的分布列不支持更新（UPDATE、MERGE INTO）操作。
- 只支持GTM-LITE模式下创建GSI，不支持其他GTM模式，在其他模式下创建GSI会报错。
- Astore不支持创建GSI以外的UBTree，不支持对GSI创建分区。
- 不支持创建与基表分布一致的GSI，执行时会报错。
- 只支持对Ustore表执行CREATE GSI CONCURRENTLY，对Astore表执行CREATE GSI CONCURRENTLY会报语法错误；不支持表达式索引和部分索引CREATE GSI CONCURRENTLY，会报语法错误。不支持在线重建GSI。



- 支持对基表为hash分布的行存Astore表、Ustore表、分区表、HASHBUCKET表、段页式表创建hash分布的GSI，不支持基表为复制表、list/range分布、二级分区表等，对于GSI本身不支持hash分布以外的分布。
- 不支持对基表列名或者ctid、xc\_node\_hash、xmin、xmax、tableoid（当基表为分区表时）、tablebucketid（当基表为HASHBUCKET表时）增加\_new\$\$、\_NEW \$\$后与自身列名重复的基表创建GSI。
- 当基表为分区非HASHBUCKET表时，GSI最多支持27列；当基表为HASHBUCKET非分区表时，GSI最多支持27列；当基表为HASHBUCKET分区表时，GSI最多支持26列；当基表为非分区非HASHBUCKET表最多支持28列（包括索引键和分布键）。
- 对于创建GSI（非在线）、重建GSI，以及涉及重建GSI的操作：比如分区表分区操作（包括DROP、TRUNCATE、MERGE、SPLIT、EXCHANGE PARTITION）指定UPDATE DISTRIBUTED GLOBAL INDEX，ALTER TABLE涉及重建数据的操作，HASHBUCKET表ALTER SET TABLESPACE操作、MOVE PARTITION操作，建议开启STREAM模式，以达到最优性能。（其中，STREAM模式指设置enable\_stream\_operator参数为ON，并设置create\_gsi\_opt参数置为build）
- 不支持UPSERT，建有GSI的基表上不支持IUD returning功能。
- 如果在执行VACUUM FULL、CLUSTER或者REINDEX操作时中断，表上的GSI可能会变为UNUSABLE状态，此时查询语句走GSI会报错，建议执行REINDEX INDEX重建GSI。
- 在对建有GSI的基表执行COPY、GDS数据导入时，需要开启enable\_stream\_operator参数，以达到最优数据导入性能。
- 当前会使GSI失效的操作：REINDEX数据库级、CLUSTER数据库级/分区级、ALTER TABLE PARTITION（DROP、TRUNCATE、MERGE、SPLIT、EXCHANGE PARTITION未指定UPDATE DISTRIBUTED GLOBAL INDEX将失效分区表上的所有GSI，其中，EXCHANGE PARTITION未指定UPDATE DISTRIBUTED GLOBAL INDEX将同步失效普通表上的所有GSI）。
- 回表基于STREAM，继承STREAM相关约束。考虑到STREAM通信时延，当选择率过低或者谓词命中行数较少时，性能非最优，不建议使用回表计划，建议与普通索引配合使用。
- 对于Insert into select批量插入场景，建议打开enable\_stream\_operator，插入执行STREAM计划（当基表为段页式表，HASHBUCKET表，以及防篡改表时，不会执行STREAM计划，仍然采用回到CN的计划），如果关闭enable\_stream\_operator，执行计划采用回到CN的方式，性能较差（类比503.1.0版本创建GSI性能）。
- 对于INSERT、UPDATE、DELETE，执行计划采用分布式执行计划，会有性能损失，其中，UPDATE/DELETE批量场景，执行计划采用回到CN的方式，性能较差。
- GSI支持表达式索引，但存在以下约束：
  - 同基表约束，不支持分布键包含表达式（且无法创建索引列仅包含表达式的GSI，因为此时分布键必定为表达式），创建时会报语法错误。
  - 同普通索引约束，不支持CONTAINING列中包含表达式，创建时会报语法错误。
  - 若表上存在以"expr"为前缀的列名，不支持创建带有表达式的GSI，创建时会报语法错误。

## 语法规则

```
CREATE GLOBAL [UNIQUE] INDEX [CONCURRENTLY] [[schema_name.]index_name] ON table_name
[USING method]
```

```

({ { column_name [(length)] | (expression) } [COLLATE collation] [opclass] [ASC | DESC]
[NULLS { FIRST | LAST }] }, ...)
[CONTAINING (column_name [, ...])] [DISTRIBUTE BY hash(column_name [, ...])] [WITH
({ storage_parameter = value } [, ...])]
[TABLESPACE tablespace_name] [VISIBLE | INVISIBLE] [WHERE predicate];

```

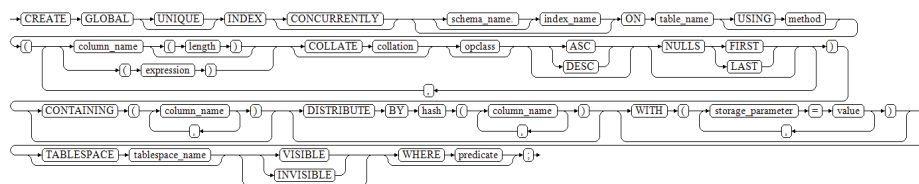

## 参数说明

- **UNIQUE**

创建唯一性索引，每次添加数据时检测表中是否有重复值。如果插入或更新的值会引起重复的记录时，将报错。

- **CONCURRENTLY**

以不阻塞DML的方式创建索引（加ShareUpdateExclusiveLock锁）。创建索引时，一般会阻塞其他语句对该索引所依赖表的访问。指定此关键字，可以实现创建过程中不阻塞DML。

- 普通CREATE GLOBAL INDEX命令可以在事务内执行，但是CREATE GLOBAL INDEX CONCURRENTLY不可以在事务内执行。
- 内置了stream加速创建优化，该优化受enable\_stream\_operator参数控制。当该参数开启时，在线创建会以stream的方式进行，创建性能提升。
- 索引在线创建过程中可能会发生构建失败。构建失败的可能情形包括用户指令终止在线创建命令、修改该索引的定义、修改基表定义且影响了该索引的定义等。索引在线构建失败时有报错提示，同时留下一个“不可用”的索引。这个索引会被查询忽略，但它仍消耗IUD开销。因此推荐的恢复方法是通过DROP INDEX IF EXISTS语法删除该索引并尝试再次在线创建索引，或通过REINDEX/REBUILD语法重建索引。

- **schema\_name**

模式的名称。

取值范围：已存在模式名。

- **index\_name**

要创建的索引名，不能包含模式名，索引的模式与表相同。

取值范围：字符串，要符合[标识符命名规范](#)。

- **table\_name**

需要为其创建索引的表的名称，可以用模式修饰。

取值范围：已存在的表名。

- **USING method**

指定创建索引的方法。

取值范围：ubtree，提供多版本B-tree索引，索引页面上包含事务信息。

- **column\_name**

表中需要创建索引的列的名称（字段名）。

如果索引方式支持多字段索引，可以声明多个字段，对于非分区基表最多可以声明28个字段，对于分区基表最多可以声明27个字段。

- **column\_name ( length )**  
支持前缀键, 详见: [column\\_name \( length \)](#)。  
前缀索引作为一种表达式索引, 在GSI中的约束与表达式键一致。
- **expression**  
创建一个基于该表的一个或多个字段的表达式索引, 通常必须写在圆括号中。如果表达式有函数调用的形式, 圆括号可以省略。表达式索引可用于获取对基本数据的某种变形的快速访问。比如, 一个在upper(col)上的函数索引将允许WHERE upper(col) = 'JIM'子句使用索引。在创建表达式索引时, 如果表达式中包含IS NULL子句, 则这种索引是无效的。此时, 建议用户尝试创建一个部分索引。
- **COLLATE collation**  
COLLATE子句指定列的排序规则 (该列必须是可排列的数据类型)。如果没有指定, 则使用默认的排序规则。排序规则可以使用“select \* from pg\_collation”命令从pg\_collation系统表中查询, 默认的排序规则为查询结果中以default开始的行。
- **opclass**  
操作符类的名称。对于索引的每一列可以指定一个操作符类, 操作符类标识了索引那一列的使用的操作符。
- **ASC**  
指定按升序排序 (默认)。
- **DESC**  
指定按降序排序。
- **NULLS FIRST**  
指定空值在排序中排在非空值之前, 当指定DESC排序时, 本选项为默认的。
- **NULLS LAST**  
指定空值在排序中排在非空值之后, 未指定DESC排序时, 本选项为默认的。
- **CONTAINING**  
全局二级索引可以包含索引键以外的基表属性。
- **CONTAINING (column\_name [, ...])**  
全局二级索引包含的索引键以外的基表属性。
- **DISTRIBUTE BY**  
指定全局二级索引分布键, 其分布键需要与基表不同, 且只能使用哈希分布方式。
- **DISTRIBUTE BY hash(column\_name [,...])**  
全局二级索引分布键。  
需要被包含在索引键中。
- **WITH ( {storage\_parameter = value} [, ... ] )**  
指定GSI的存储参数。  
取值范围:
  - **FILLFACTOR**  
一个索引的填充因子 (fillfactor) 是一个介于10和100之间的百分数。  
取值范围: 10~100
  - **STORAGE TYPE**

- 指定GSI的存储类型。  
取值范围： USTORE
- INDEXSPLIT  
控制选择UBtree合适分裂点的方式，与Btree相同。  
取值范围： DEFAULT、INSERTPT
- enable\_tde  
指定该索引为加密索引。数据库会自动将加密索引中的数据先加密再存储。使用该参数前，请确保已通过GUC参数enable\_tde开启透明加密功能，并通过GUC参数tde\_key\_info设置访问密钥服务的信息，以及基表也设置了enable\_tde属性。在《特性指南》中“透明数据加密”章节可获取该参数的详细使用方法。本参数仅支持btree，ubtree索引，不支持hash等其他索引。  
取值范围： on/off。设置enable\_tde=on时，key\_type、tde\_cmek\_id、dek\_cipher参数由数据库自动生成。  
默认值： off
- encrypt\_algo  
指定加密索引的加密算法，需与enable\_tde结合使用。  
取值范围： 字符串，有效值为： AES\_128\_CTR，SM4\_CTR。  
默认值： 不设置enable\_tde选项时默认为空；设置enable\_tde选项设置时，默认为AES\_128\_CTR。
- dek\_cipher  
数据密钥的密文。用户为索引设置enable\_tde参数后，索引会自动复制基表的dek\_cipher参数，该参数不支持主动设置或更改。  
取值范围： 字符串  
默认值： 空
- key\_type  
主密钥的类型。用户为表设置enable\_tde参数后，索引会自动复制基表的key\_type参数，该参数不支持主动设置或更改。  
默认值： 空
- cmek\_id  
主密钥的ID。用户为表设置enable\_tde参数后，索引会自动复制基表的cmek\_id参数，该参数不支持主动设置或更改。  
取值范围： 字符串  
默认值： 空
- **TABLESPACE tablespace\_name**  
指定索引的表空间，如果没有声明则使用默认的表空间。  
取值范围： 已存在的表空间名。
- **VISIBLE**  
设置索引状态为可见，此选项为默认的。

### 📖 说明

- VISIBLE仅支持在ORA模式数据库下（即sql\_compatibility = 'ORA'）设置，在其他数据库兼容模式下不支持。
  - 当disable\_keyword\_options参数设置为“visible”时，此关键字不支持使用。
  - 升级未提交阶段，不支持使用此关键字。
- **INVISIBLE**  
设置索引状态为不可见。

### 📖 说明

- INVISIBLE仅支持在ORA模式数据库下（即sql\_compatibility = 'ORA'）设置，在其他数据库兼容模式下不支持。
  - 当disable\_keyword\_options参数设置为“invisible”时，此关键字不支持使用。
  - 升级未提交阶段，不支持使用此关键字。
- **WHERE predicate**  
创建一个部分索引。部分索引是一个只包含表的一部分记录的索引，通常是该表中比其他部分数据更有用的部分。例如，有一个表，表里包含已记账和未记账的订单，未记账的订单只占表的一小部分而且这部分是最常用的，此时就可以通过只在未记账部分创建一个索引来改善性能。另外一个可能的用途是使用带有UNIQUE的WHERE强制一个表的某个子集的唯一性。

取值范围：predicate表达式只能引用表的字段，它可以使用所有字段，而不仅是被索引的字段。目前，子查询和聚集表达式不能出现在WHERE子句里。不建议使用int等数值类型作为predicate，因为int等数值类型可以隐式转换为BOOLEAN值（非0值隐式转换为true，0转换为false），可能导致非预期的结果。

## 示例

```
--创建包含3列的基表test1。
gaussdb=# CREATE TABLE test1(c1 int, c2 int, c3 int);

--在test表的c2列上创建GSI，并包含c3列，基于c2列哈希分布。
gaussdb=# CREATE GLOBAL INDEX idx_gsi_1 ON test1(c2) CONTAINING(c3) DISTRIBUTE BY HASH(c2);

--创建包含3列的基表test2。
gaussdb=# CREATE TABLE test2(c1 int, c2 int, c3 int);

--在test2表的c2列上创建GSI，并包含c3列，默认基于c2列哈希分布。
gaussdb=# CREATE GLOBAL INDEX idx_gsi_2 ON test2(c2) CONTAINING(c3);

--创建包含3列的基表test3。
gaussdb=# CREATE TABLE test3(c1 int, c2 int, c3 int);

--在test3表的c2列上创建UNIQUE形式的GSI，默认基于c2列哈希分布。
gaussdb=# CREATE GLOBAL UNIQUE INDEX idx_gsi_3 ON test3(c2) DISTRIBUTE BY HASH(c2);

--删除索引。
gaussdb=# DROP INDEX idx_gsi_1;
gaussdb=# DROP INDEX idx_gsi_2;
gaussdb=# DROP INDEX idx_gsi_3;

--删除表。
gaussdb=# DROP TABLE test1;
gaussdb=# DROP TABLE test2;
gaussdb=# DROP TABLE test3;
```

## 相关链接

[ALTER INDEX](#), [CREATE INDEX](#), [DROP INDEX](#)

## 7.12.8.23 CREATE GROUP

### 功能描述

创建一个新用户组。

### 注意事项

CREATE GROUP是CREATE ROLE的别名，非SQL标准语法，不推荐使用，建议用户直接使用CREATE ROLE替代。

### 语法格式

```
CREATE GROUP group_name [[WITH] option [...]]
[ENCRYPTED | UNENCRYPTED] { PASSWORD | IDENTIFIED BY } { 'password' [EXPIRED] | DISABLE };
```

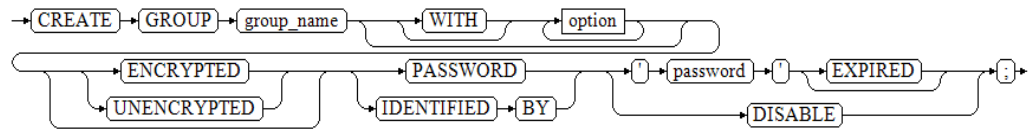

其中可选项option子句语法为：

```
{SYSADMIN | NOSYSADMIN}
| {MONADMIN | NOMONADMIN}
| {OPRADMIN | NOOPRADMIN}
| {POLADMIN | NOPOLADMIN}
| {AUDITADMIN | NOAUDITADMIN}
| {CREATEDB | NOCREATEDB}
| {USEFT | NOUSEFT}
| {CREATEROLE | NOCREATEROLE}
| {INHERIT | NOINHERIT}
| {LOGIN | NOLOGIN}
| {REPLICATION | NOREPLICATION}

| {PERSISTENCE | NOPERSISTENCE}
| CONNECTION LIMIT connlimit
| VALID BEGIN 'timestamp'
| VALID UNTIL 'timestamp'
| RESOURCE POOL 'respool'
| USER GROUP 'groupuser'
| PERM SPACE 'spacelimit'
| TEMP SPACE 'tmpspacelimit'
| SPILL SPACE 'spillspacelimit'
| NODE GROUP logic_group_name
| IN ROLE role_name [, ...]
| IN GROUP role_name [, ...]
| ROLE role_name [, ...]
| ADMIN role_name [, ...]
| USER role_name [, ...]
| SYSID uid
| DEFAULT TABLESPACE tablespace_name
| PROFILE DEFAULT
| PROFILE profile_name
| PGUSER
```

### 参数说明

请参考CREATE ROLE的[参数说明](#)。

## 示例

```
--创建用户组，与CREATE ROLE效果一样。
gaussdb=# CREATE GROUP test_group WITH PASSWORD "*****";

--使用CREATE ROLE创建角色，默认不能登录数据库。
--可使用ALTER ROLE role_name WITH LOGIN语句让用户可以登录数据库。
gaussdb=# CREATE ROLE test_role WITH PASSWORD "*****";

--使用CREATE USER创建用户，自动创建同名模式，有登录的权限。
gaussdb=# CREATE USER test_user WITH PASSWORD "*****";

--查看用户信息。
gaussdb=# \du test*
List of roles
Role name | Attributes | Member of
-----+-----+-----
test_group | Cannot login | {}
test_role | Cannot login | {}
test_user | | {}

--查询CREATE USER命令自动创建的模式。
gaussdb=# \dn test*
List of schemas
Name | Owner
-----+-----
test_user | test_user
(1 row)

--删除。
gaussdb=# DROP ROLE test_role;
gaussdb=# DROP GROUP test_group;
gaussdb=# DROP USER test_user;
```

## 相关链接

[ALTER GROUP](#)，[DROP GROUP](#)，[CREATE ROLE](#)

### 7.12.8.24 CREATE INCREMENTAL MATERIALIZED VIEW

#### 功能描述

CREATE INCREMENTAL MATERIALIZED VIEW会创建一个增量物化视图，后续可以使用REFRESH MATERIALIZED VIEW（全量刷新）和REFRESH INCREMENTAL MATERIALIZED VIEW（增量刷新）刷新物化视图的数据。

CREATE INCREMENTAL MATERIALIZED VIEW类似于CREATE TABLE AS，不过它会记住被用来初始化该视图的查询，因此它可以在后续中进行数据刷新。一个物化视图有很多和表相同的属性，但是不支持临时物化视图。

#### 注意事项

- 增量物化视图不可以在DATABASE LINK表、临时表或全局临时表上创建。
- 增量物化视图仅支持简单过滤查询和基表UNION ALL查询。
- 创建增量物化视图不可指定分布列。
- 创建增量物化视图后，基表中的绝大多数DDL操作不再支持。
- 不支持对增量物化视图进行IUD操作。
- 增量物化视图创建后，当基表数据发生变化时，需要使用刷新（REFRESH）命令保持物化视图与基表同步。

- Ustore引擎不支持物化视图的创建和使用。

## 语法格式

```
CREATE INCREMENTAL MATERIALIZED VIEW mv_name
[(column_name [, ...])]
[TABLESPACE tablespace_name]
AS query;
```

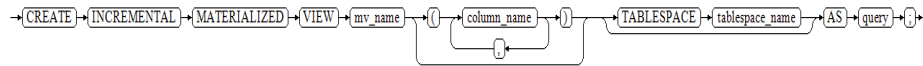

## 参数说明

- **mv\_name**  
要创建的物化视图的名称（可以被模式限定）。  
取值范围：字符串，要符合[标识符命名规范](#)。
- **column\_name**  
新物化视图中的一个列名。物化视图支持指定列，指定列需要和后面的查询语句结果的列数量保持一致；如果没有提供列名，会从查询的输出列名中获取列名。  
取值范围：字符串，要符合[标识符命名规范](#)。
- **TABLESPACE tablespace\_name**  
可选。指定新建物化视图所属表空间。如果没有声明，将使用默认表空间。
- **AS query**  
一个SELECT或者TABLE命令。这个查询将在一个安全受限的操作中运行。

## 示例

```
--创建表空间。
gaussdb=# CREATE TABLESPACE tbs_data1 RELATIVE LOCATION 'tablespace1/tbs_data1';

--创建一个普通表。
gaussdb=# CREATE TABLE my_table (c1 int, c2 int);

--创建增量物化视图。
gaussdb=# CREATE INCREMENTAL MATERIALIZED VIEW my_imv (col1,col2) TABLESPACE tbs_data1 AS
SELECT * FROM my_table;

--基表写入数据。
gaussdb=# INSERT INTO my_table VALUES(1,1);

--查询增量物化视图数据。
gaussdb=# SELECT * FROM my_imv;
 col1 | col2
-----+-----
(0 rows)

--对增量物化视图my_imv进行增量刷新。
gaussdb=# REFRESH INCREMENTAL MATERIALIZED VIEW my_imv;

--查询增量物化视图数据。
gaussdb=# SELECT * FROM my_imv;
 col1 | col2
-----+-----
 1 | 1
(1 row)

--删除增量物化视图。
gaussdb=# DROP MATERIALIZED VIEW my_imv;
```



```
--删除普通表my_table。
gaussdb=# DROP TABLE my_table;

--删除表空间。
gaussdb=# DROP TABLESPACE tbs_data1;
```

## 相关链接

[ALTER MATERIALIZED VIEW](#)，[CREATE MATERIALIZED VIEW](#)，[CREATE TABLE](#)，[DROP MATERIALIZED VIEW](#)，[REFRESH INCREMENTAL MATERIALIZED VIEW](#)，[REFRESH MATERIALIZED VIEW](#)

## 7.12.8.25 CREATE INDEX

### 功能描述

在指定的表上创建索引。

索引可以用来提高数据库查询性能，但是不恰当的使用将导致数据库性能下降。建议仅在匹配如下某条原则时创建索引：

- 经常执行查询的字段。
- 在连接条件上创建索引，对于存在多字段连接的查询，建议在这些字段上建立组合索引。例如：`select * from t1 join t2 on t1.a=t2.a and t1.b=t2.b`，可以在t1表上的a，b字段上建立组合索引。
- where子句的过滤条件字段上（尤其是范围条件）。
- 在经常出现在order by、group by和distinct后的字段。

在分区表上创建索引与在普通表上创建索引的语法不太一样，使用时请注意，如当索引带GLOBAL/LOCAL关键字或者创建索引为GLOBAL索引时不支持创建部分索引。需要注意分区表上创建索引会根据如下规则进行判断：如果创建索引时申明了GLOBAL/LOCAL关键字，则创建对应类型的索引；如果创建索引指定分区名，则创建LOCAL索引；如果是unique索引，索引需包含分区键，此时创建LOCAL索引；否则默认创建GLOBAL索引。

### 注意事项

- 基表为HASH分布时，若创建不包含基表分布键的主键或唯一索引，需要使用全局二级索引（CREATE GLOBAL INDEX），若创建包含基表分布键的主键或唯一索引，需要使用普通索引（CREATE INDEX），单DN部署形式下，使用全局二级索引或者普通索引均可创建成功；当基表为除HASH分布以外的其他分布形式时，主键或唯一索引只能使用普通索引（CREATE INDEX），即索引键必须包含基表分布键。
- 索引自身也占用存储空间、消耗计算资源，创建过多的索引将对数据库性能造成负面影响（尤其影响数据导入的性能，建议在数据导入后再建索引）。因此，仅在必要时创建索引。
- 索引定义里的所有函数和操作符都必须是immutable类型的，即它们的结果只能依赖于它们的输入参数，而不受任何外部的影响（如另外一个表的内容或者当前时间）。这个限制可以确保该索引的行为是定义良好的。要在一个索引上或WHERE中使用用户定义函数，请把它标记为immutable类型函数。
- 分区表索引分为LOCAL索引与GLOBAL索引，LOCAL索引与某个具体分区绑定，而GLOBAL索引则对应整个分区表。

- 被授予CREATE ANY INDEX权限的用户，可以在public模式和用户模式下创建索引。
- 如果基表是HASH/RANGE/LIST分布，则创建唯一索引时必须包含基表的分布键，且不能含有表达式。
- 如果表达式索引中调用的是用户自定义函数，按照函数创建者权限执行表达式索引函数。
- 不支持XML类型数据作为普通索引、UNIQUE索引、GLOBAL索引、LOCAL索引、部分索引。
- 在线创建索引的类型只支持btree索引和ubtree索引。索引创建形式只支持非分区表普通索引及分区表GLOBAL索引、LOCAL索引，不支持PCR ubtree索引、二级分区与GSI。在线并行创建索引只支持Astore及Ustore的普通索引、GLOBAL索引、LOCAL索引。

## 语法格式

- 在表上创建索引。

```
CREATE [UNIQUE] INDEX [CONCURRENTLY] [IF NOT EXISTS] [[schema_name.] index_name]
ON table_name [USING method]
(({ column_name [(length)] | (expression) } [COLLATE collation] [opclass] [ASC | DESC]
[NULLS { FIRST | LAST } }], ...)
[INCLUDE (column_name [, ...])]
[WITH ({ storage_parameter = value } [, ...])]
[TABLESPACE tablespace_name]
{ [COMMENT 'string'] [...] }
[{ VISIBLE | INVISIBLE }]
[WHERE predicate];
```
- 在分区表上创建索引。

```
CREATE [UNIQUE] INDEX [CONCURRENTLY] [[schema_name.] index_name] ON table_name
[USING method]
(({ column_name [(length)] | (expression) } [COLLATE collation] [opclass] [ASC | DESC]
[NULLS LAST } }], ...)
[LOCAL
 [({ PARTITION index_partition_name [FOR { partition_name | (partition_value [, ...]) }]
[TABLESPACE index_partition_tablespace]
 [([SUBPARTITION index_subpartition_name] [FOR { partition_name | (partition_value
[...]) }] [TABLESPACE index_partition_tablespace]
 [, ...])]
 [, ...])]
 [, ...])]
 [, ...])]
| GLOBAL]
[INCLUDE (column_name [, ...])]
[WITH ({ storage_parameter = value } [, ...])]
[TABLESPACE tablespace_name]
{ [COMMENT 'string'] [...] }
[{ VISIBLE | INVISIBLE }];
```

## 参数说明

- **UNIQUE**  
创建唯一性索引，每次添加数据时检测表中是否有重复值。如果插入或更新的值会引起重复的记录时，将导致一个错误。  
目前只有行存表B-tree及UBtree索引支持唯一索引。
- **CONCURRENTLY**  
以不阻塞DML的方式创建索引（加ShareUpdateExclusiveLock锁）。创建索引时，一般会阻塞其他语句对该索引所依赖表的访问。指定此关键字，可以实现创建过程中不阻塞DML。
  - 此选项只能指定一个索引的名称。

- 普通CREATE INDEX命令可以在事务内执行，但是CREATE INDEX CONCURRENTLY不可以在事务内执行。
- 对于临时表，支持使用CONCURRENTLY关键字创建索引，但是实际创建过程中，采用的是阻塞式的创建方式，因为没有其他会话会并发访问临时表，并且阻塞式创建成本更低。

 说明

- 创建索引时指定此关键字，Astore需要执行先后两次对该表的全表扫描来完成build，第一次扫描的时候创建索引，不阻塞读写操作；第二次扫描的时候合并更新第一次扫描到目前为止发生的变更。Ustore只需全表扫描一次，在全表扫描过程中并发DML产生的数据会被插入到以“index\_oid\_cctmp”命名的临时表中，扫描结束后将临时表中的数据合并到主索引中并删除临时表，完成索引创建。可使用GUC参数delete\_cctmp\_table控制在线创建索引结束后是否删除临时表：该参数默认为on，即默认删除临时表；设置为off时，保留临时表。
- Astore由于需要执行两次对表的扫描和build，而且必须等待现有的所有可能对该表执行修改的事务结束。这意味着该索引的创建比正常耗时更长，同时因此带来的CPU和I/O消耗对其他业务也会造成影响。Ustore虽只需全表扫描一次来完成索引创建，但上述消耗同样存在。
- 在线创建索引过程中可能会发生异常（例如用户手动取消、唯一索引键值重复、资源不足、启动线程失败、锁超时等场景），导致在线创建索引失败，这种情况可能会留下not valid状态的索引，为避免占用系统资源，会自动将其清理（清理失败索引前，需要先等该表上的事务结束，如果存在长事务，可能会出现一直等待的情况，这种情况下，用户取消该线程会残留失败索引。如果用户取消了在线创建索引线程，首先进入失败索引清理流程，如果用户再次取消，则会结束失败索引清理流程，残留失败索引）。但对于严重错误，比如FATAL/PANIC/数据库故障等场景，需要用户手动清理索引及临时表。在线创建索引失败且自动残留清理失效的情况下，会残留not valid的索引，这些残留索引可能是ready或者not ready状态（取决于在线创建索引是在哪一个阶段失败的，比如在第一阶段失败索引是not ready状态，在第三阶段失败索引是ready状态）。如果残留索引是ready状态，DML仍会维护此残留索引，且维护此索引过程中可能会产生其他错误（比如索引列大小超过最大值，违反唯一索引约束等）。为了避免残留索引占用系统资源和产生用户预期外报错，需要用户尽快手动将其删除。分布式中只有data node节点会自动清理失败索引，coordinator node节点的失败索引需要手动清理。严重错误场景会导致分布式部分节点中找不到失败索引的元信息，DROP INDEX语句无法删除这些索引，需要用DROP INDEX IF EXISTS删除。
- Astore由于在第二次扫描之后，索引构建必须等待任何持有早于第二次扫描拿的快照的事务终止，而且建索引时加的ShareUpdateExclusiveLock锁（4级）会和大于等于4级的锁冲突，在创建这类索引时，容易引发卡住（hang）或者死锁问题。例如：
  - 两个会话对同一个表创建CONCURRENTLY索引，会引起死锁问题。
  - 两个会话，一个对表创建CONCURRENTLY索引，一个DROP TABLE，会引起死锁问题。
  - 三个会话，会话1先对表a加锁，不提交，会话2接着对表b创建CONCURRENTLY索引，会话3接着对表a执行写入操作，在会话1事务提交之前，会话2会一直被阻塞。
  - 创建CONCURRENTLY索引与同一个表的TRUNCATE操作并发，会引起死锁问题。
  - 将事务隔离级别设置成可重复读（默认为读已提交），起两个会话，会话1起事务对表a执行写入操作，不提交，会话2对表b创建CONCURRENTLY索引，在会话1事务提交之前，会话2会一直被阻塞。
- 索引构建过程中或者构建失败的情况下，需要确认索引进度或状态，可以通过查询函数gs\_get\_index\_status('schema\_name', 'index\_name')来确认当前所有节点上索引的状态，其中入参为schema\_name和index\_name，分别用来指定索引的模式名称和索引名称，返回值为node\_name，indisready和indisvalid，分别表示节点名称，索引在该节点上是否可插入，以及索引在该节点上是否可用，只有当所有节点indisready和indisvalid均为true的情况下，索引才是“可用的”，否则请等待索引创建完成，或者构建失败情况下，删除索引重新创建。
- 在I/O、CPU不受限的情况下，在线创建索引对业务性能的劣化一般可以控制在10%以内，但在特殊场景下劣化可能会超过此数值。这是因为在线创建索引本身是一种消耗I/O、CPU资源较多的长事务，需要比离线创建索引消耗更多的资源。在线创建索引事务持续时间越长，对业务性能的影响越大。在线创建索引时间与基表数据量、并发DML产生的数据量正相关，在I/O、CPU不受限的情况下，在线创建索引时间大约是离线创建索引的2~6倍，但当并发事务量较大（>10000TPS）或存在资源争抢的情况时，可能会超过此数值。如果在线创建索引期间存在长事务，还要加上长事务运行时间。在Astore及Ustore模式下，可以使用并行创建索引来缩短创建索引时间；在线并行创建索

引性能随着并行工作线程数量增加而提升到一定值后稳定，相比串行创建索引性能一般可提升30%左右。建议在业务低谷期进行在线创建索引，以避免对业务造成较大影响。同时避免在线创建索引期间执行长事务。虽然在线创建索引在一定程度上提供了业务不中断的能力，但仍然需要谨慎实施。

- 在线创建唯一索引（CREATE UNIQUE INDEX CONCURRENTLY）时，会扫表检查表上数据是否满足唯一性，如果在线创建索引扫表过程中表上数据不满足唯一性，在线创建索引就会报错退出。注意在线创建索引过程中，表上数据是否满足唯一性可能会发生变化，是否失败取决于扫表过程中是否扫到了重复的数据。考虑以下情况：（1）扫表过程中插入了元组A和元组B，且它们的索引列相同，在线创建索引扫表时同时扫到了A和B，则可能会报违反唯一性，但是如果后续B被删除了，则可能会出现在线创建索引过程中报错违反唯一性，但在在线创建索引失败退出后查找表上数据发现满足唯一性的情况。（2）在线创建索引过程中，先插入元组A，后删除A，再插入A，使用SnapshotNow扫表，则A可能会被扫表两次，可能会违反唯一性约束。在线创建索引过程中Astore使用SnapshotMVCC扫表，Ustore使用SnapshotNow扫表。
- **IF NOT EXISTS**  
如果指定IF NOT EXISTS关键字，创建索引前会在当前schema中查找是否已有名字相同的relation。若已有同名relation存在，则不会新建，返回NOTICE提示。未指定IF NOT EXISTS关键字时，若schema中存在同名relation，返回ERROR告警。
- **schema\_name**  
模式的名称。  
取值范围：已存在模式名。
- **index\_name**  
要创建的索引名，不能包含模式名，索引的模式与表相同。  
取值范围：字符串，要符合[标识符命名规范](#)。
- **table\_name**  
需要为其创建索引的表的名称，可以用模式修饰。  
取值范围：已存在的表名。
- **USING method**  
指定创建索引的方法。  
取值范围：
  - btree：btree索引使用一种类似于B+树的结构来存储数据的键值，通过这种结构能够快速的查找索引。btree适合支持比较查询以及范围查询。
  - ubtree：仅供ustore表使用的多版本btree索引，索引页面上包含事务信息，并能自主回收页面。ubtree索引默认开启insertpt功能。行存表（ASTORE存储引擎）支持的索引类型：btree（行存表缺省值）。行存表（USTORE存储引擎）支持的索引类型：ubtree。

---

### 须知

btree与ubtree是与表的存储类型ASTORE/USTORE强相关，在创建索引时指定索引类型与主表不对应时会自动进行转换。

- **column\_name**  
表中需要创建索引的列的名称（字段名）。  
如果索引方式支持多字段索引，可以声明多个字段。全局索引最多可以声明31个字段，其他索引最多可以声明32个字段。
- **column\_name ( length )**

创建一个基于该表一个字段的前缀键索引，column\_name为前缀键的字段名，length为前缀长度。

前缀键将取指定字段数据的前缀作为索引键值，可以减少索引占用的存储空间。含有前缀键字段的部分过滤条件和连接条件可以使用索引。

### 📖 说明

- 前缀键支持的索引方法：btree、ubtree。
- 前缀键的字段的数据类型必须是二进制类型或字符类型（不包括特殊字符类型）。
- 前缀长度必须是不超过2676的正整数，并且不能超过字段的最大长度。对于二进制类型，前缀长度以字节数为单位。对于非二进制字符类型，前缀长度以字符数为单位。键值的实际长度受内部页面限制，若字段中含有多字节字符、或者一个索引上有多个键，索引行长度可能会超限，导致报错，设定较长的前缀长度时请考虑此情况。
- CREATE INDEX语法中，不支持以下关键字作为前缀键的字段名称：COALESCE、EXTRACT、GREATEST、LEAST、LNNVL、NULLIF、NVL、NVL2、OVERLAY、POSITION、REGEXP\_LIKE、SUBSTRING、TIMESTAMPDIFF、TREAT、TRIM、XMLCONCAT、XMLELEMENT、XMLEXISTS、XMLFOREST、XMLPARSE、XMLPI、XMLROOT、XMLSERIALIZE。
- 前缀键属于一种特殊的表达式键，部分未说明的约束和限制，与表达式键一致，请参考表达式索引的说明。
- 前缀索引作为一种表达式索引，与表达式索引一致，不支持作为分布式的唯一索引和主键。

- **expression**

创建一个基于该表的一个或多个字段的表达式索引，通常必须写在圆括弧中。如果表达式有函数调用的形式，圆括弧可以省略。

表达式索引可用于获取对基本数据的某种变形的快速访问。比如，一个在upper(col)上的函数索引将允许WHERE upper(col) = 'JIM'子句使用索引。

在创建表达式索引时，如果表达式中包含IS NULL子句，则这种索引是无效的。此时，建议用户尝试创建一个部分索引。

- **COLLATE collation**

COLLATE子句指定列的排序规则（该列必须是可排列的数据类型）。如果没有指定，则使用默认的排序规则。排序规则可以使用“SELECT \* FROM pg\_collation”命令从pg\_collation系统表中查询，默认的排序规则为查询结果中以default开始的行。

### 📖 说明

MYSQL兼容模式（即sql\_compatibility = 'MYSQL'）下，当使用MySQL兼容字符序时，collation需保持索引字符序和列字符序一致，否则创建索引失败并报错。

- **opclass**

操作符类的名称。对于索引的每一列可以指定一个操作符类，操作符类标识了索引那一列的使用的操作符。例如一个btree索引在一个四字节整数上可以使用int4\_ops；这个操作符类包括四字节整数的比较函数。实际上对于列上的数据类型默认的操作符类是足够用的。操作符类主要用于一些有多种排序的数据。例如，用户想按照绝对值或者实数部分排序一个复数。能通过定义两个操作符类然后在建立索引时选择合适的类。

- **ASC**

指定按升序排序（默认）。

- **DESC**

指定按降序排序。

- **NULLS FIRST**  
指定空值在排序中排在非空值之前，当指定DESC排序时，本选项为默认的。
- **NULLS LAST**  
指定空值在排序中排在非空值之后，未指定DESC排序时，本选项为默认的。
- **LOCAL**  
指定创建的分区索引为LOCAL索引。
- **GLOBAL**  
指定创建的分区索引为GLOBAL索引，当不指定LOCAL、GLOBAL关键字时，默认创建GLOBAL索引。
- **INCLUDE ( column\_name [, ...] )**  
可选的INCLUDE子句指定将一些非键列（non-key columns）包含在索引中。非键列不能用于作为索引扫描的加速搜索条件，同时在检查索引的唯一性约束时会忽略非键列。  
仅索引扫描（Index Only Scan）可以直接返回非键列中的内容，而不必去访问索引所对应的堆表。  
将非键列添加为INCLUDE列需要保守一些，尤其是对于宽列。如果索引元组超过索引类型允许的最大大小，数据将插入失败。需要注意的是，任何情况下为索引添加非键列都会增加索引的空间占用，从而可能减慢搜索速度。  
目前只有UBtree索引访问方式支持该特性。非键列会被保存在与堆元组对应的索引叶子元组中，不会包含在索引上层页面的元组中。

- **PARTITION子句**

`PARTITION index_partition_name [ FOR { partition_name | ( partition_value [, ...] ) } ] [ TABLESPACE index_partition_tablespace ]`

如果分区子句指定了for partition\_name或partition\_value，此时创建的分区索引带有分类索引属性；如果未指定for partition\_name或partition\_value，分区子句个数必须和目标表分区个数一一对应。

 **说明**

- 仅支持在单个分区上创建分类索引。
  - 分类索引仅支持btree和ubtree索引。
  - 分类索引不支持UNIQUE属性。
  - 当前不支持GLOBAL索引。
  - 当前不支持二级分区。
  - 创建的分类索引会带有sparsely\_partitioned=true选项，需要注意该选项不可以通过CREATE TABLE或ALTER TABLE语句将非分类索引显式指定为分类索引。如果创建的索引为分类索引，即使声明sparsely\_partitioned=false也会被忽略。
  - 从505.0.0之前版本升级到505.0.0及更高版本时，在升级观察期期间，不支持创建分类索引。
- **PARTITION index\_partition\_name**  
索引分区的名称。  
取值范围：字符串，要符合[标识符命名规范](#)。
  - **FOR partition\_name**  
指定的目标分区名。如果指定的分区不存在则报错。
  - **FOR (partition\_value [, ...])**  
指定的分区键值。分区键值需要放入分区键值FOR列表中，如果存在多列分区键，则需要指定多个partition\_value。

- **TABLESPACE index\_partition\_tablespace**  
索引分区的表空间。  
取值范围：如果没有声明，将使用分区表索引的表空间index\_tablespace。
- **WITH ( {storage\_parameter = value} [, ... ] )**  
指定索引方法的存储参数。  
取值范围：  
Psort之外的索引都支持FILLFACTOR参数。只有UBtree索引支持INDEXSPLIT参数。只有非分区表的BTREE索引支持DEDUPLICATION参数。只有UBTREE索引支持INDEX\_TXNTYPE参数。
  - **STORAGE\_TYPE**  
表示索引所在的表的存储引擎类型，当索引指定的storage\_type与索引类型冲突时，会自动修改为正确的存储类型。仅支持BTREE、UBTREE。该参数设置成功后就不再支持修改。  
取值范围：USTORE，表示索引所在的表为Inplace-Update存储引擎。  
ASTORE，表示索引所在的表为Append-Only存储引擎。  
默认值：Ustore表创建的索引默认为USTORE，Astore表创建的索引默认为ASTORE。
  - **FILLFACTOR**  
索引的填充因子（fillfactor）是一个介于10和100之间的百分数。对于大并发插入且键值范围比较密集的场景，插入时同一个索引页面的竞争比较大，选择较小的填充因子更加合适。  
取值范围：10~100
  - **ACTIVE\_PAGES**  
表示索引的页面数量，可能比实际的物理文件页面少，可以用于优化器调优。目前只对ustore的分区表local索引生效，且会被vacuum、analyze更新（包括auto vacuum）。不建议用户手动设置该参数，该参数在分布式下无效。
  - **DEDUPLICATION**  
索引参数，设置索引是否对键值重复的元组进行去重压缩。在重复键值的索引较多时，开启参数可以有效降低索引占用空间。对主键索引和唯一索引不生效。非唯一索引且索引键值重复度很低或者唯一的场景，开启参数会使索引插入性能小幅度劣化。暂不支持分区表的local/global索引。  
取值范围：布尔值，默认取GUC参数中enable\_default\_index\_deduplication的值（默认为off）。
  - **INDEXSPLIT**  
UBTREE索引选择采取哪种分裂策略。其中DEFAULT策略指的是与BTREE相同的分裂策略。INSERTPT策略能在某些场景下显著降低索引空间占用。  
取值范围：INSERTPT，DEFAULT  
默认值：INSERTPT
  - **INDEX\_TXNTYPE**  
UBTree索引类型（只有UBTree索引支持INDEX\_TXNTYPE），当该值取值为PCR时，可支持通过UBTree进行闪回查询。PCR版本UBTree索引当前不支持在线创建索引、全局二级索引、极致RTO回放和备机读的功能。当不指定index\_txnntype时，具体创建哪种类型的索引通过GUC参数index\_txnntype进行控制。INDEX\_TXNTYPE不支持ALTER INDEX INDEX\_NAME SET (INDEX\_TXNTYPE=PCR或RCR)进行修改。



类型：字符串（不区分大小写）

取值范围：RCR, PCR

默认值：RCR

举例：

```
CREATE UNIQUE INDEX t2_b_pkey ON t(b) WITH(index_txntype='pcr');
```

- STAT\_STATE

标识该索引的统计信息是否被锁定，如果被锁定了，该索引的统计信息无法更新。该参数在分布式下无效。

取值范围：locked、unlock。

默认值：unlock。

- enable\_tde

指定该索引是否为加密索引，若是加密索引，数据库会自动将加密索引中的数据先加密再存储。使用该参数前，请确保已通过GUC参数enable\_tde开启透明加密功能，并通过GUC参数tde\_key\_info设置访问密钥服务的信息，以及基表也设置了enable\_tde属性。在《特性指南》中“透明数据加密”章节可获取该参数的详细使用方法。本参数仅支持btree, ubtree索引，不支持hash等其他索引。

取值范围：on/off。设置enable\_tde=on时，key\_type、tde\_cmk\_id、dek\_cipher参数由数据库自动生成。

默认值：off

- encrypt\_algo

指定加密索引的加密算法，需与enable\_tde结合使用。

取值范围：字符串，有效值为：AES\_128\_CTR, SM4\_CTR。

默认值：不设置enable\_tde选项时默认为空；设置enable\_tde选项设置时，默认为AES\_128\_CTR。

- dek\_cipher

数据密钥的密文。用户为索引设置enable\_tde参数后，索引会自动复制基表的dek\_cipher参数，该参数不支持主动设置或更改。

取值范围：字符串

默认值：空

- key\_type

主密钥的类型。用户为表设置enable\_tde参数后，索引会自动复制基表的key\_type参数，该参数不支持主动设置或更改。

默认值：空

- cmk\_id

主密钥的ID。用户为表设置enable\_tde参数后，索引会自动复制基表的cmk\_id参数，该参数不支持主动设置或更改。

取值范围：字符串

默认值：空

- LPI\_PARALLEL\_METHOD

索引参数，设置分区表LOCAL索引并行创建的方式。

类型：字符串。

取值范围：PAGE、PARTITION、AUTO。PAGE为页面级并行创建索引，开启多个子线程执行数据的扫描和排序，每个子线程一次处理一个数据页面，扫

描排序后，在主线程串行合并排序结果并将元组插入到索引中；PARTITION 为分区级并行创建索引，开启多个子线程，每个子线程负责一个分区中数据的扫描、排序、索引插入；AUTO会根据分区表统计信息来预估页面级和分区级两种并行创建索引方式的代价，并选择代价较小的并行创建方式（统计信息可能会和实际数据情况有误差而导致计算结果不准确）。

默认值：PAGE。

设置建议：当分区表数据在各分区分布均匀时，建议指定该参数为PARTITION。该参数仅支持Astore分区表的BTREE LOCAL索引，不支持分区表GLOBAL索引、非分区表索引、段页式表索引、hashbucket表索引、在线创建索引。

举例：

```
CREATE INDEX idx ON tbl(col) WITH (lpi_parallel_method = 'partition');
```

- **TABLESPACE tablespace\_name**

指定索引的表空间，如果没有声明则使用默认的表空间。

取值范围：已存在的表空间名。

- **WHERE predicate**

创建一个部分索引。部分索引是一个只包含表的一部分记录的索引，通常是该表中比其他部分数据更有用的部分。例如，有一个表，表里包含已记账和未记账的订单，未记账的订单只占表的一小部分而且这部分是最常用的部分，此时就可以通过只在未记账部分创建一个索引来改善性能。另外一个可能的用途是使用带有UNIQUE的WHERE强制一个表的某个子集的唯一性。

取值范围：predicate表达式只能引用表的字段，它可以使用所有字段，而不仅是被索引的字段。目前，子查询和聚集表达式不能出现在WHERE子句里。不建议使用int等数值类型作为predicate，因为int等数值类型可以隐式转换为bool值（非0值隐式转换为true，0转换为false），可能导致非预期的结果。

对于分区表索引，当创建索引带GLOBAL关键字，或者最终创建的索引类型为GLOBAL索引时，不支持带WHERE子句创建索引。

- **COMMENT 'string'**

COMMENT 'string'表示给索引添加注释。

---

### 须知

- 仅在MYSQL模式数据库下（即sql\_compatibility = 'MYSQL'）有效。
- 索引级注释支持的最大长度为1024字符。

---

- **VISIBLE**

设置索引状态为可见，此选项为默认的。

### 📖 说明

- VISIBLE仅支持在ORA模式数据库下（即sql\_compatibility = 'ORA'）设置，在其他数据库兼容模式下不支持。
  - 当disable\_keyword\_options参数设置为“visible”时，此关键字不支持使用。
  - 升级未提交阶段，不支持使用此关键字。
- **INVISIBLE**
- 设置索引状态为不可见。

**说明**

- INVISIBLE仅支持在ORA模式数据库下（即sql\_compatibility = 'ORA'）设置，在其他数据库兼容模式下不支持。
- 当disable\_keyword\_options参数设置为“invisible”时，此关键字不支持使用。
- 升级未提交阶段，不支持使用此关键字。

**示例****普通索引**

```
--创建tbl_test1表。
gaussdb=# CREATE TABLE tbl_test1(
 id int, --用户id
 name varchar(50), --用户姓名
 postcode char(6) --邮编
);

--创建表空间tbs_index1。
gaussdb=# CREATE TABLESPACE tbs_index1 RELATIVE LOCATION 'test_tablespace/tbs_index1';

--为表tbl_test1创建索引idx_test1指定表空间。
gaussdb=# CREATE INDEX idx_test1 ON tbl_test1(name) TABLESPACE tbs_index1;

--查询索引idx_test1信息。
gaussdb=# SELECT indexname,tablename,tablespace FROM pg_indexes WHERE indexname =
'idx_test1';
 indexname | tablename | tablespace
-----+-----+-----
idx_test1 | tbl_test1 | tbs_index1
(1 row)

--删除索引。
gaussdb=# DROP INDEX idx_test1;

--删除表空间。
gaussdb=# DROP TABLESPACE tbs_index1;
```

**唯一索引**

```
--为表tbl_test1创建唯一索引idx_test2。
gaussdb=# CREATE UNIQUE INDEX idx_test2 ON tbl_test1(id);

--查询索引信息。
gaussdb=# \d tbl_test1
 Table "public.tbl_test1"
 Column | Type | Modifiers
-----+-----+-----
id | integer |
name | character varying(50) |
postcode | character(6) |
Indexes:
 "idx_test2" UNIQUE, btree (id) TABLESPACE pg_default

--删除索引。
gaussdb=# DROP INDEX idx_test2;
```

**表达式索引**

```
--为表tbl_test1创建一个表达式索引。
gaussdb=# CREATE INDEX idx_test3 ON tbl_test1(substr(postcode,2));

--查询索引信息。
gaussdb=# \d tbl_test1
 Table "public.tbl_test1"
 Column | Type | Modifiers
-----+-----+-----
id | integer |
name | character varying(50) |
postcode | character(7) |
```

```
Indexes:
"idx_test3" btree (substr(postcode::text, 2)) TABLESPACE pg_default
```

```
--删除索引。
gaussdb=# DROP INDEX idx_test3;
```

- **部分索引**

```
--为表tbl_test1中id不为空的数据建立索引。
gaussdb=# CREATE INDEX idx_test4 ON tbl_test1(id) WHERE id IS NOT NULL;
```

```
--删除索引。
gaussdb=# DROP INDEX idx_test4;
```

```
--删除表。
gaussdb=# DROP TABLE tbl_test1;
```

- **分区索引**

```
--建表。
gaussdb=# CREATE TABLE student(id int, name varchar(20)) PARTITION BY RANGE (id) (
PARTITION p1 VALUES LESS THAN (200),
PARTITION pmax VALUES LESS THAN (MAXVALUE)
);
```

```
--创建LOCAL分区索引不指定索引分区的名称。
gaussdb=# CREATE INDEX idx_student1 ON student(id) LOCAL;
```

```
--查看索引分区信息，LOCAL索引分区数和表的分区数一致。
gaussdb=# SELECT relname FROM pg_partition WHERE parentid = 'idx_student1':regclass;
relname
```

```

p1_id_idx
pmax_id_idx
(2 rows)
```

```
--删除LOCAL分区索引。
gaussdb=# DROP INDEX idx_student1;
```

```
--创建GLOBAL索引。
gaussdb=# CREATE INDEX idx_student2 ON student(name) GLOBAL;
```

```
--查看索引分区信息，GLOBAL索引分区数和表的分区数不一致。
gaussdb=# SELECT relname FROM pg_partition WHERE parentid = 'idx_student2':regclass;
relname
```

```

(0 rows)
```

```
--删除GLOBAL分区索引。
gaussdb=# DROP INDEX idx_student2;
```

```
--创建LOCAL表达式索引，不指定索引分区的名称。
gaussdb=# CREATE INDEX idx_student3 ON student(lower(name)) LOCAL;
```

```
--查看索引分区信息，LOCAL索引分区数和表的分区数一致。
gaussdb=# SELECT relname FROM pg_partition WHERE parentid = 'idx_student3':regclass;
relname
```

```

p1_id_idx
pmax_id_idx
(2 rows)
```

```
--删除LOCAL分区表达式索引。
gaussdb=# DROP INDEX idx_student3;
```

```
--创建GLOBAL表达式索引。
gaussdb=# CREATE INDEX idx_student4 ON student(lower(name)) GLOBAL;
```

```
--查看索引分区信息，GLOBAL表达式索引分区数和表的分区数不一致。
gaussdb=# SELECT relname FROM pg_partition WHERE parentid = 'idx_student4':regclass;
relname
```

```
(0 rows)

--删除GLOBAL分区表达式索引。
gaussdb=# DROP INDEX idx_student4;

--删除表。
gaussdb=# DROP TABLE student;
```

## 相关链接

### ALTER INDEX, DROP INDEX

## 优化建议

- create index  
约束限制：
  - 普通表的索引支持最大列数为32列；分区表的GLOBAL索引支持最大列数为31列。
  - 单个索引大小不能超过索引页面大小（8k），其中B-tree、UBtree索引不能超过页面大小的三分之一。
  - 分区表上不支持创建部分索引。
  - 分区表创建GLOBAL索引时，存在以下约束条件：
    - 不支持表达式索引、部分索引。
    - 仅支持Btree索引。
  - 在相同属性列上，分区LOCAL索引与GLOBAL索引不能共存。
  - 如果ALTER语句不带有UPDATE GLOBAL INDEX，那么原有的GLOBAL索引将失效，查询时将使用其他索引进行查询；如果ALTER语句带有UPDATE GLOBAL INDEX，原有的GLOBAL索引仍然有效，并且索引功能正确。

### 7.12.8.26 CREATE LANGUAGE

本版本暂不支持使用该语法。

### 7.12.8.27 CREATE MASKING POLICY

## 功能描述

创建脱敏策略。

## 注意事项

- 只有poladmin，sysadmin或初始用户能执行此操作。
- 需要开启安全策略开关，即设置GUC参数“enable\_security\_policy” = “on”，脱敏策略才可以生效。

---

### 注意

在使用DATABASE LINK功能的场景下，客户端发起的DATABASE LINK请求，实际的发送方是服务端，发送端IP地址等相关的属性将是服务端的值。详情见[DATABASE LINK](#)。

---

## 语法规则

```
CREATE MASKING POLICY policy_name masking_clause[, ...] [policy_filter_clause] [ENABLE | DISABLE];
```

- **masking\_clause:**  
masking\_function ON LABEL(label\_name[, ...])
- **masking\_function:**  
maskall不是预置函数，不支持\df展示。  
预置时脱敏方式如下：  
{ maskall | randommasking | creditcardmasking | basicemailmasking | fullemailmasking | shufflemasking | alldigitsmasking | regexpmasking }
- **policy\_filter\_clause:**  
FILTER ON { FILTER\_TYPE ( filter\_value [, ... ] ) } [, ...]
- **FILTER\_TYPE:**  
{ APP | ROLES | IP }

## 参数说明

- **policy\_name**  
脱敏策略名称，需要唯一，不可重复。  
取值范围：字符串，要符合[标识符命名规范](#)。
- **label\_name**  
资源标签名称。
- **masking\_clause**  
指出使用何种脱敏函数对被label\_name标签标记的数据库资源进行脱敏，支持用schema.function的方式指定脱敏函数。
- **policy\_filter**  
指出该脱敏策略对何种身份的用户生效，若为空表示对所有用户生效。
- **FILTER\_TYPE**  
描述策略过滤的条件类型，包括IP | APP | ROLES。
- **filter\_value**  
指具体过滤信息内容，例如具体的IP，具体的APP名称，具体的用户名。
- **ENABLE|DISABLE**  
可以打开或关闭脱敏策略。若不指定ENABLE|DISABLE，语句默认为ENABLE。

## 示例

- 创建使用maskall的脱敏策略（将字符串类型的所有值脱敏为x，其它几种类型显示为该类型的默认值）。

```
--创建一个表tb_for_masking。
gaussdb=# CREATE TABLE tb_for_masking(idx int, col1 text, col2 text, col3 text, col4 text, col5 text,
col6 text, col7 text,col8 text);

--给表tb_for_masking插入数据。
gaussdb=# INSERT INTO tb_for_masking VALUES(1, '9876543210', 'usr321usr', 'abc@huawei.com',
'abc@huawei.com', '1234-4567-7890-0123', 'abcdef 123456 ui 323 jsfd321 j3k2l3',
'4880-9898-4545-2525', 'this is a llt case');

--查看数据。
gaussdb=# SELECT * FROM tb_for_masking;
idx | col1 | col2 | col3 | col4 | col5 | col6
----+-----+-----+-----+-----+-----+-----
1 | x | x | x | x | x | x
```

```
+-----+
+-----+
1 | 9876543210 | usr321usr | abc@huawei.com | abc@huawei.com | 1234-4567-7890-0123 | abcdef
123456 ui 323 jsfd321 j
3k2l3 | 4880-9898-4545-2525 | this is a llt case
(1 row)
```

--创建资源标签标记敏感列col1。

```
gaussdb=# CREATE RESOURCE LABEL mask_lb1 ADD COLUMN(tb_for_masking.col1);
```

--创建一个名为maskpol1的脱敏策略。

```
gaussdb=# CREATE MASKING POLICY maskpol1 maskall ON LABEL(mask_lb1);
```

--访问tb\_for\_masking表，col1列触发脱敏策略。

```
gaussdb=# SELECT col1 FROM tb_for_masking;
col1
```

```

xxxxxxxxxx
(1 row)
```

- 创建使用randommasking的脱敏策略（将字符串类型的值脱敏为随机数字，并且每次都是不同的值）。

--创建资源标签标记敏感列col2。

```
gaussdb=# CREATE RESOURCE LABEL mask_lb2 ADD COLUMN(tb_for_masking.col2);
```

--创建一个名为maskpol2的脱敏策略。

```
gaussdb=# CREATE MASKING POLICY maskpol2 randommasking ON LABEL(mask_lb2);
```

--访问tb\_for\_masking表，col2列触发脱敏策略。

```
gaussdb=# SELECT col2 FROM tb_for_masking;
col2
```

```

0e8612d9a
(1 row)
```

- 创建使用basicemailmasking的脱敏策略（将字符串类型邮箱格式值@符号之前的所有数据内容设为x）。

--创建资源标签标记敏感列col3。

```
gaussdb=# CREATE RESOURCE LABEL mask_lb3 ADD COLUMN(tb_for_masking.col3);
```

--创建一个名为maskpol3的脱敏策略。

```
gaussdb=# CREATE MASKING POLICY maskpol3 basicemailmasking ON LABEL(mask_lb3);
```

--访问tb\_for\_masking表，col3列触发脱敏策略。

```
gaussdb=# SELECT col3 FROM tb_for_masking;
col3
```

```

xxx@huawei.com
(1 row)
```

- 创建使用fullemailmasking的脱敏策略（将字符串类型邮箱格式值仅保留@符号和邮箱dot结尾，其余全部设为x）。

--创建资源标签标记敏感列col4。

```
gaussdb=# CREATE RESOURCE LABEL mask_lb4 ADD COLUMN(tb_for_masking.col4);
```

--创建一个名为maskpol4的脱敏策略。

```
gaussdb=# CREATE MASKING POLICY maskpol4 fullemailmasking ON LABEL(mask_lb4);
```

--访问tb\_for\_masking表，col4列触发脱敏策略。

```
gaussdb=# SELECT col4 FROM tb_for_masking;
col4
```

```

xxx@xxxxxx.com
(1 row)
```

- 创建使用creditcardmasking的脱敏策略（将字符串类型的值保留连接符号-和末尾4位数字，其余全部设为x）。

--创建资源标签标记敏感列col5。

```
gaussdb=# CREATE RESOURCE LABEL mask_lb5 ADD COLUMN(tb_for_masking.col5);
```

```
--创建一个名为maskpol5的脱敏策略。
gaussdb=# CREATE MASKING POLICY maskpol5 creditcardmasking ON LABEL(mask_lb5);
```

```
--访问tb_for_masking表，col5列触发脱敏策略。
gaussdb=# SELECT col5 FROM tb_for_masking;
col5
```

```

xxxx-xxxx-xxxx-0123
(1 row)
```

- 创建使用shufflemasking的脱敏策略（将字符串类型的值交换位置，打乱顺序）。

```
--创建资源标签标记敏感列col6。
gaussdb=# CREATE RESOURCE LABEL mask_lb6 ADD COLUMN(tb_for_masking.col6);
```

```
--创建一个名为maskpol6的脱敏策略。
gaussdb=# CREATE MASKING POLICY maskpol6 shufflemasking ON LABEL(mask_lb6);
```

```
--访问tb_for_masking表，col6列触发脱敏策略。
gaussdb=# SELECT col6 FROM tb_for_masking;
col6
```

```

2 b6jusfd54c3312 13d23lk3jf3 2eai
(1 row)
```

- 创建使用regexprmasking的脱敏策略（将字符串类型的值进行正则表达式脱敏）。

```
--创建资源标签标记敏感列col7。
gaussdb=# CREATE RESOURCE LABEL mask_lb7 ADD COLUMN(tb_for_masking.col7);
```

```
--创建一个名为maskpol7的脱敏策略。
gaussdb=# CREATE MASKING POLICY maskpol7 regexprmasking('[\d+]','*',2, 9) ON LABEL(mask_lb7);
```

```
--访问tb_for_masking表，col7列触发脱敏策略。
gaussdb=# SELECT col7 FROM tb_for_masking;
col7
```

```

48**-****-*545-2525
(1 row)
```

- 创建仅对用户dev\_mask和bob\_mask,客户端工具为gsq, IP地址为'172.31.17.160', '127.0.0.0/24'场景下生效的脱敏策略。

```
--创建dev_mask和bob_mask用户。
gaussdb=# CREATE USER dev_mask PASSWORD '*****';
gaussdb=# CREATE USER bob_mask PASSWORD '*****';
```

```
--创建资源标签标记敏感列col8。
gaussdb=# CREATE RESOURCE LABEL mask_lb8 ADD COLUMN(tb_for_masking.col8);
```

```
--创建一个名为maskpol8的脱敏策略。
gaussdb=# CREATE MASKING POLICY maskpol8 randommasking ON LABEL(mask_lb8) FILTER ON ROLES(dev_mask, bob_mask), APP(gsq), IP('172.31.17.160', '127.0.0.0/24');
```

```
--访问tb_for_masking表，col8列触发脱敏策略。
gaussdb=# SELECT * FROM tb_for_masking;
```

```
--使用gsq工具,IP地址为'172.31.17.160',用户dev_mask查看tb_for_masking。
gaussdb=# GRANT ALL PRIVILEGES TO dev_mask;
```

```
--使用maskpol8脱敏，结果随机，每次不同。
gaussdb=# SELECT col8 FROM tb_for_masking;
col8
```

```

cf32a9aa427f219ab0
(1 row)
```

```
gaussdb=# SELECT col8 FROM tb_for_masking;
col8
```



```

13efa056dda1e1a474
(1 row)
```

- 删除数据。  
--删除脱敏策略。  
gaussdb=# DROP MASKING POLICY maskpol1, maskpol2, maskpol3, maskpol4, maskpol5, maskpol6, maskpol7, maskpol8;  
  
--删除资源标签。  
gaussdb=# DROP RESOURCE LABEL mask\_lb1, mask\_lb2, mask\_lb3, mask\_lb4, mask\_lb5, mask\_lb6, mask\_lb7, mask\_lb8;  
  
--删除表tb\_for\_masking。  
gaussdb=# DROP TABLE tb\_for\_masking;  
  
--删除用户dev\_mask和bob\_mask。  
gaussdb=# DROP USER dev\_mask, bob\_mask;

## 相关链接

[5.1.13.14.14-ALTER MASKING POLICY](#)，[5.1.13.14.96-DROP MASKING POLICY](#)。

## 7.12.8.28 CREATE MATERIALIZED VIEW

CREATE MATERIALIZED VIEW会创建一个全量物化视图，并且后续可以使用REFRESH MATERIALIZED VIEW（全量刷新）刷新物化视图的数据。

CREATE MATERIALIZED VIEW类似于CREATE TABLE AS，与后者相比它会记住被用来初始化该视图的查询，因此它可以在后续中进行数据刷新。一个物化视图有很多和表相同的属性，但是不支持临时物化视图。

## 注意事项

- 全量物化视图不可以在临时表或全局临时表上创建。
- 全量物化视图不支持nodegroup。
- 创建全量物化视图后，基表中的绝大多数DDL操作不再支持。
- 不支持对全量物化视图进行IUD操作。
- 全量物化视图创建后，当基表数据发生变化时，需要使用刷新（REFRESH）命令保持物化视图与基表同步。
- Ustore引擎不支持物化视图的创建和使用。
- 段页式不支持物化视图的创建和使用。

## 语法规式

```
CREATE MATERIALIZED VIEW mv_name
[(column_name [, ...])]
[WITH ({storage_parameter = value} [, ...])]
[TABLESPACE tablespace_name]
AS query
[WITH [NO] DATA];
```

## 参数说明

- **mv\_name**  
要创建的物化视图的名称（可以被模式限定）。  
取值范围：字符串，要符合[标识符命名规范](#)。

- **column\_name**  
新物化视图中的一个列名。物化视图支持指定列，指定列需要和后面的查询语句结果的列在数量上保持一致；如果没有提供列名，会从查询的输出列名中获取列名。  
取值范围：字符串，要符合[标识符命名规范](#)。
- **WITH ( storage\_parameter [= value] [, ... ] )**  
该子句为表或索引指定一个可选的存储参数。详见[CREATE TABLE](#)。
- **TABLESPACE tablespace\_name**  
指定新建物化视图所属表空间。如果没有声明，将使用默认表空间。
- **AS query**  
一个SELECT、TABLE或者VALUES命令。这个查询将在一个安全受限的操作中运行。

## 示例

```
--修改默认表类型。
gaussdb=# set enable_default_ustore_table=off;

--创建表空间。
gaussdb=# CREATE TABLESPACE tbs_data1 RELATIVE LOCATION 'tablespace1/tbs_data1';

--创建一个普通表。
gaussdb=# CREATE TABLE my_table (c1 int, c2 int);

--创建全量物化视图。
gaussdb=# CREATE MATERIALIZED VIEW my_mv TABLESPACE tbs_data1 AS SELECT * FROM my_table;

--基表写入数据。
gaussdb=# INSERT INTO my_table VALUES(1,1),(2,2);

--查询全量物化视图。
gaussdb=# SELECT * FROM my_mv;
c1 | c2
----+----
(0 rows)

--对全量物化视图my_mv进行全量刷新。
gaussdb=# REFRESH MATERIALIZED VIEW my_mv;

--查询全量物化视图。
gaussdb=# SELECT * FROM my_mv;
c1 | c2
----+----
 1 | 1
 2 | 2
(2 rows)

--删除全量物化视图。
gaussdb=# DROP MATERIALIZED VIEW my_mv;

--删除普通表my_table。
gaussdb=# DROP TABLE my_table;

--删除表空间。
gaussdb=# DROP TABLESPACE tbs_data1;
```

## 相关链接

[ALTER MATERIALIZED VIEW](#) , [CREATE INCREMENTAL MATERIALIZED VIEW](#) ,  
[CREATE TABLE](#) , [DROP MATERIALIZED VIEW](#) , [REFRESH INCREMENTAL  
MATERIALIZED VIEW](#) , [REFRESH MATERIALIZED VIEW](#)

### 7.12.8.29 CREATE MODEL

分布式场景暂不支持使用该语法。

### 7.12.8.30 CREATE NODE

#### 功能描述

创建一个新的集群节点。

#### 注意事项

CREATE NODE是集群管理工具封装的接口，用来实现集群管理。该接口不建议用户直接使用，以免对集群状态造成影响。管理员用户才有权限使用该接口。

#### 语法格式

```
CREATE NODE nodename WITH
(
 [TYPE = nodetype,]
 [HOST = hostname,]
 [PORT = portnum,]
 [HOST1 = 'hostname',]
 [PORT1 = portnum,]
 [HOSTPRIMARY [= boolean],]
 [PRIMARY [= boolean],]
 [PREFERRED [= boolean],]
 [SCTP_PORT = portnum,]
 [CONTROL_PORT = portnum,]
 [SCTP_PORT1 = portnum,]
 [CONTROL_PORT1 = portnum]
);
```

#### 参数说明

- **nodename**  
节点名称。  
取值范围：字符串，要符合[标识符命名规范](#)。
- **TYPE = nodetype**  
指定节点的类型。  
取值范围：
  - 'coordinator'
  - 'datanode'
- **HOST = hostname**  
指定节点对应的主机名称或者IP地址。
- **PORT = portnum**  
指定节点绑定的主机端口号。
- **HOST1 = hostname**  
指定节点对应的备机名称或者IP地址。
- **PORT1 = portnum**  
指定节点绑定的备机端口号。

- **HOSTPRIMARY**
- **PRIMARY = boolean**  
声明该节点是否为主节点。主节点允许做读写操作，否则只允许读操作。  
取值范围：
  - true
  - false（默认值）
- **PREFERRED = boolean**  
声明该节点是否为读操作的首选节点。  
取值范围：
  - true
  - false（默认值）
- **SCTP\_PORT = portnum**  
主机TCP代理通信库使用的数据传输通道侦听端口，使用TCP协议侦听连接。
- **CONTROL\_PORT = portnum**  
主机TCP代理通信库使用的控制传输通道侦听端口，使用TCP协议侦听连接。
- **SCTP\_PORT1 = portnum**  
备机TCP代理通信库使用的数据传输通道侦听端口，使用TCP协议侦听连接。
- **CONTROL\_PORT 1= portnum**  
备机TCP代理通信库使用的控制传输通道侦听端口，使用TCP协议侦听连接。

## 示例

```
--创建集群节点。
gaussdb=# CREATE NODE datanode1 WITH(
 TYPE = datanode,
 PREFERRED = false
);
gaussdb=# CREATE NODE datanode2 WITH(
 TYPE = datanode,
 PREFERRED = false
);

--查询集群DN初始状态。
gaussdb=# SELECT node_name, nodeis_preferred FROM pgxc_node WHERE node_type = 'D' ORDER BY 1;
 node_name | nodeis_preferred
-----+-----
 datanode1 | f
 datanode2 | f
(2 rows)

--将datanode1设为preferred DN。
gaussdb=# ALTER NODE datanode1 WITH(preferred = true);
--查询集群DN变更后状态。
gaussdb=# SELECT node_name, nodeis_preferred FROM pgxc_node WHERE node_type = 'D' ORDER BY 1;
 node_name | nodeis_preferred
-----+-----
 datanode1 | t
 datanode2 | f
(2 rows)

--删除集群节点。
gaussdb=# DROP NODE datanode1;
gaussdb=# DROP NODE datanode2;
```

## 相关链接

[ALTER NODE](#)，[DROP NODE](#)。

### 7.12.8.31 CREATE NODE GROUP

## 功能描述

创建一个新的集群节点组。

## 注意事项

- CREATE NODE GROUP是集群管理工具封装的接口，用来实现集群管理。
- 该接口仅对管理员用户开放使用。

## 语法格式

```
CREATE NODE GROUP groupname
WITH (nodename [, ...])
[BUCKETS [(bucketnumber [, ...])]];
```

## 参数说明

- **groupname**  
节点组名称。  
取值范围：字符串，要符合[标识符命名规范](#)。且最大长度不超过63个字符。

### 说明

节点组命名支持ASCII字符集上所有字符，但是建议用户按照标识符命名规范命名。

- **nodename**  
节点名称。  
取值范围：字符串，要符合[标识符命名规范](#)。且最大长度不超过63个字符。
- **BUCKETS [ ( bucketnumber [, ... ] ) ]**  
BUCKETS子句是集群管理工具的内部用法，仅支持在扩容期间调用。

## 示例

```
--查询集群DN初始状态。
gaussdb=# SELECT node_name, nodeis_preferred FROM pgxc_node WHERE node_type = 'D' ORDER BY 1;
node_name | nodeis_preferred
-----+-----
dn_6001_6002_6003 | f
dn_6004_6005_6006 | f
dn_6007_6008_6009 | f
(3 rows)

--创建node group，用上一步中查询到的真实节点名称替换dn_6001_6002_6003。
gaussdb=# CREATE NODE GROUP test_group WITH (dn_6001_6002_6003);

--查询node group。
gaussdb=# SELECT group_name, group_members FROM pgxc_group;

--删除node group。
gaussdb=# DROP NODE GROUP test_group;
```

## 相关链接

[ALTER NODE GROUP, DROP NODE GROUP](#)

### 7.12.8.32 CREATE PROCEDURE

#### 功能描述

创建一个新的存储过程。

#### 注意事项

- 如果创建存储过程时参数或返回值带有精度，不进行精度检测。
- 创建存储过程时，存储过程定义中对表对象的操作建议都显示指定模式，否则可能会导致存储过程执行异常。
- 创建存储过程时，仅对CREATE的存储过程本身加写锁，仅对执行过程中编译、执行会对函数均加读锁。
- 创建存储过程时，存储过程内部通过SET语句设置current\_schema和search\_path无效。执行完函数search\_path和current\_schema与执行函数前的search\_path和current\_schema保持一致。
- SELECT、CALL调用函数时，必须要在出参位置提供实参进行调用，实参不会发生作用。
- 不能创建仅形参名字不同（存储过程名和参数列表类型都一样）的重载存储过程。
- 不能创建与函数拥有相同名称和参数列表的存储过程。
- 不支持仅默认值不同的存储过程重载。
- 存储过程仅in、out、inout这三种类型不同的参数，打开GUC参数behavior\_compat\_options（behavior\_compat\_options='proc\_outparam\_override'）后，不允许重载。关闭该参数后，可以重载。
- ORA兼容模式的数据库，建立ORA风格的函数；PG兼容模式的数据库，建立PG风格的函数。不建议混合创建。
- 重载的存储过程在调用时变量需要明确具体的类型。
- 在存储过程内部使用未声明的变量，存储过程被调用时会报错。
- 在创建procedure时，不能在avg函数外面嵌套其他agg函数，或者其他系统函数。
- 函数定义时如果指定为IMMUTABLE和SHIPPABLE类型，应该尽量避免函数中存在INSERT，UPDATE，DELETE，MERGE和DDL操作，因为上述操作应该由CN判断对应的执行节点，否则执行结果可能产生错误。
- 存储过程中不支持需要return集合的操作。
- 在存储过程内部调用其它无参数的存储过程时，可以省略括号，直接使用存储过程名进行调用。
- 在存储过程内部调用其他有出参的函数，如果在赋值表达式中调用时，需要打开guc参数 set behavior\_compat\_options = 'proc\_outparam\_override'，并提前定义与出参类型相同的变量，然后将变量作为出参调用带有出参的其他函数，出参才能生效。否则，被调函数的出参会被忽略。

- 存储过程支持参数注释的查看与导出、导入。
- 存储过程支持介于IS/AS与plsql\_body之间的注释的查看与导出、导入。
- 被授予CREATE ANY FUNCTION权限的用户，可以在用户模式下创建/替换存储过程。
- out/inout参数必须传入变量，不能传入常量。
- 存储过程默认为SECURITY INVOKER权限，如果想将默认行为改为SECURITY DEFINER权限，需要设置guc参数behavior\_compat\_options='plsql\_security\_definer'。
- 存储过程创建时依赖未定义对象，如参数behavior\_compat\_options='plpgsql\_dependency'打开，创建可执行，通过WARNING提示；如参数未打开，存储过程创建不可执行。
- 当打开三权分立时，对于定义者权限的存储过程，只能由本用户自己重建。
- 如果将定义者权限的存储过程创建到其他用户Schema下，则会以其他用户的权限执行该存储过程，有越权风险，请谨慎使用。
- 在表达式中使用out参数作为出参时，如下情况不会生效，例如：使用execute immediate sqlv using func语法执行函数、使用select func into语法执行函数、使用insert、update等DML语句执行以及带out出参的函数作为入参时，func ( func ( out b ) , a ) ，out出参b未生效等。
- 在存储过程内部函数复杂调用，如：func(x).a，函数调用返回复合类型，支持跨schema调用，不支持通过database.schema.func(x).b的方式调用。
- 调用带out出参的存储过程，设置GUC参数set behavior\_compat\_options = 'proc\_outparam\_transfer\_length'后可以传递参数长度。规格限制如下：
  - a. 支持的基本类型包括：CHAR(n)、CHARACTER(n)、NCHAR(n)、VARCHAR(n)、VARYING(n)、VARCHAR2(n)、NVARCHAR2(n)。
  - b. out出参不生效的情况下（比如perform）不需要传递长度。
  - c. 不支持精度传递的基本类型包括：NUMERIC、DECIMAL、NUMBER、FLOAT、DEC、INTEGER、TIME、TIMESTAMP、INTERVAL、TIME WITH TIME ZONE、TIMESTAMP WITH TIME ZONE、TIME WITHOUT TIME ZONE、TIMESTAMP WITHOUT TIME ZONE。
  - d. 无论GUC参数set behavior\_compat\_options是否设置为proc\_outparam\_override都支持传递参数长度。
- 函数中存在通过GUC参数控制特性的语法、函数等，如果在会话内更改相关GUC参数，修改参数后，调用函数可能会维持修改前的行为，请谨慎变更GUC参数。

## 语法规式

```
CREATE [OR REPLACE] PROCEDURE procedure_name
 [(([argname] [argmode] argtype [{ DEFAULT | := | = } expression]) [...])]
 [
 { IMMUTABLE | STABLE | VOLATILE }
 | { SHIPPABLE | NOT SHIPPABLE }

 | [NOT] LEAKPROOF
 | { CALLED ON NULL INPUT | RETURNS NULL ON NULL INPUT | STRICT }
 | [{ EXTERNAL } SECURITY INVOKER | [EXTERNAL] SECURITY DEFINER | AUTHID DEFINER | AUTHID
CURRENT_USER]
 | COST execution_cost
 | SET configuration_parameter { [TO | =] value | FROM CURRENT }
] [...]
 { IS | AS }
 plsql_body
/
```

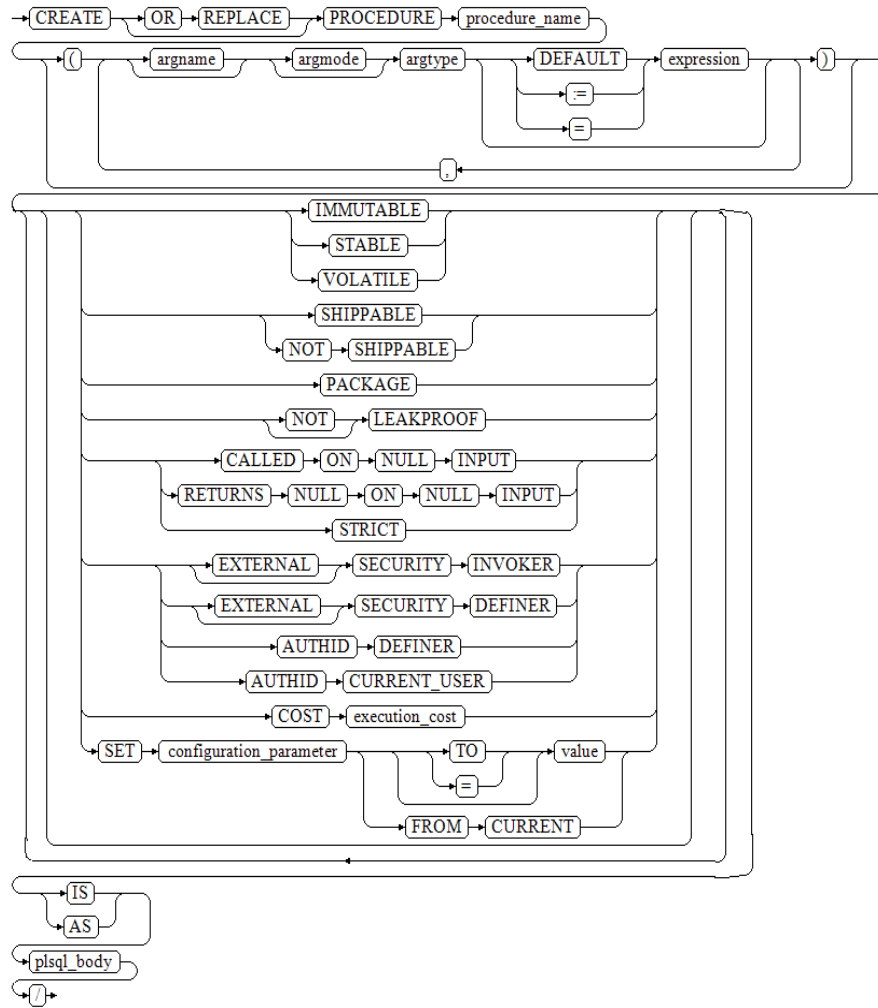

## 参数说明

- **OR REPLACE**  
当存在同名的存储过程时，替换原来的定义。
- **procedure\_name**  
创建的存储过程名称，可以带有模式名。  
取值范围：字符串，要符合[标识符命名规范](#)。

### 📖 说明

建议不要创建和系统函数重名的函数，否则调用时需要指定函数的schema。

- **argmode**  
参数的模式。

### 须知

VARIADIC用于声明数组类型的参数。



取值范围：IN，OUT，INOUT或VARIADIC。缺省值是IN。只有OUT模式的参数后面能跟VARIADIC。并且OUT和INOUT模式的参数不能用在RETURNS TABLE的过程定义中。

- **argname**  
参数的名称。  
取值范围：字符串，要符合[标识符命名规范](#)。
- **argtype**  
参数的数据类型。可以使用%ROWTYPE间接引用表的类型，或者使用%TYPE间接引用表或复合类型中某一列的类型。  
取值范围：可用的数据类型。
- **expression**  
参数的默认表达式。

#### 📖 说明

- 在参数a\_format\_version值为10c和a\_format\_dev\_version值为s2的情况下，参数为INOUT模式时不支持默认表达式。
  - 推荐使用方式：将所有默认值参数定义在所有非默认值参数后。
  - 调用带有默认参数的函数时，入参从左往右排入函数，如果有非默认参数的入参缺失则报错。
  - 打开 proc\_uncheck\_default\_param 参数，调用带有默认参数的函数时，入参从左往右排入函数，允许缺省默认参数个入参，如果有非默认参数的入参缺失，则会用错位的默认值填充该参数。
  - 在参数a\_format\_version值为10c、a\_format\_dev\_version值为s1和关闭proc\_outparam\_override，函数参数同时包括out出参和default时，默认值不可缺省。
- **IMMUTABLE、STABLE等**  
行为约束可选项。各参数的功能与CREATE FUNCTION类似，详细说明见[CREATE FUNCTION](#)
  - **plsql\_body**  
PL/SQL存储过程体。

#### 须知

当在存储过程体中进行创建用户、修改密码或加解密等涉及密码或密钥相关操作时，系统表及日志中会记录密码或密钥的明文信息。为防止敏感信息泄露，不建议用户在存储过程体中进行涉及密码或密钥等敏感信息的相关操作。

#### 📖 说明

argname和argmode的顺序没有严格要求，推荐按照argname、argmode、argtype的顺序使用。

## 示例

- 创建一个存储过程。  
--创建存储过程，返回传入参数的和。  
gaussdb=# CREATE OR REPLACE PROCEDURE proc\_add(i int, j int)  
AS  
BEGIN  
dbe\_output.print\_line('result is: || i+j);

```
END;
/
--使用CALL命令调用存储过程。
gaussdb=# CALL proc_add(16,17);

--使用程序块调用存储过程。
gaussdb=# BEGIN
 proc_add(16,17);
END;
/

--删除。
gaussdb=# DROP PROCEDURE proc_add;
```

- 创建一个参数模型为VARIADIC的存储过程。

```
--创建存储过程pro_variadic。
gaussdb=# CREATE OR REPLACE PROCEDURE pro_variadic (var1 VARCHAR2(10) DEFAULT 'hello',var4
VARIADIC int4[])
AS
BEGIN
 dbe_output.print_line(var1);
 for i in 1..array_length(var4,1) loop
 dbe_output.print_line(var4[i]);
 end loop;
END;
/

--执行此存储过程。
gaussdb=# SELECT pro_variadic(var1=>'hello', VARIADIC var4=> array[3,5,11,2]);

--删除。
gaussdb=# DROP PROCEDURE pro_variadic;
```

- 参数模型IN与OUT。

- IN表示该参数是传入的参数（缺省项）。
- OUT表示该参数是传出的参数。
- IN OUT表示该参数既要传入也要传出。

```
--创建存储过程proc_add1，num1和num2为传入的参数，num3为传出的参数。
gaussdb=# CREATE PROCEDURE proc_add1 (num1 in int, num2 in int, num3 out int)
AS
BEGIN
 num3 := num1 + num2;
END;
/

--使用程序块调用改存储过程，使用变量c来接收该存储过程传出的参数。
gaussdb=# DECLARE
 a int := 20;
 b int := 32;
 c int := 0;
BEGIN
 proc_add1(a,b,c);
 dbe_output.put_line(c);
END;
/

--删除。
gaussdb=# DROP PROCEDURE proc_add1;
```

## 相关链接

### [DROP PROCEDURE](#)

## 优化建议

- analyse | analyze
  - 不支持在事务或匿名块中执行analyze。
  - 不支持在函数或存储过程中执行analyze操作。

### 7.12.8.33 CREATE RESOURCE LABEL

#### 功能描述

CREATE RESOURCE LABEL语句用于创建资源标签。

#### 注意事项

只有POLADMIN、SYSADMIN或初始用户能正常执行此操作。

#### 语法格式

```
CREATE RESOURCE LABEL [IF NOT EXISTS] label_name ADD label_item_list[, ...];
```

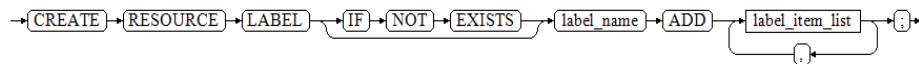

- label\_item\_list:  
resource\_type(resource\_path[, ...])

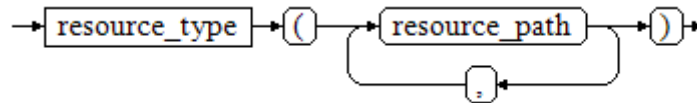

- resource\_type:  
{ TABLE | COLUMN | SCHEMA | VIEW | FUNCTION }

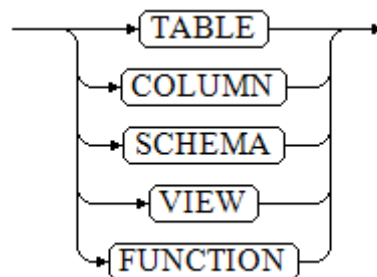

#### 参数说明

- **IF NOT EXISTS**  
如果已经存在相同名称的资源标签，不会抛出错误，而是发出一个通知，告知此资源标签已存在。
- **label\_name**  
资源标签名称，创建时要求不能与已有标签重名。  
取值范围：字符串，要符合[标识符命名规范](#)。
- **resource\_type**  
指的是要标记的数据库资源的类型。

取值范围：表（TABLE）、列（COLUMN）、模式（SCHEMA）、视图（VIEW）、函数（FUNCTION）。

- **resource\_path**

指的是描述具体的数据库资源的路径。

## 示例

```
--创建一个表tb_for_label。
gaussdb=# CREATE TABLE tb_for_label(col1 text, col2 text, col3 text);

--基于表创建资源标签。
gaussdb=# CREATE RESOURCE LABEL IF NOT EXISTS table_label add TABLE(public.tb_for_label);

--再次创建已存在的表资源标签，对比加参数IF NOT EXISTS与不加IF NOT EXISTS参数的区别。
gaussdb=# CREATE RESOURCE LABEL IF NOT EXISTS table_label add TABLE(public.tb_for_label);
NOTICE: table_label label already defined, skipping
CREATE RESOURCE LABEL
gaussdb=# CREATE RESOURCE LABEL table_label add TABLE(public.tb_for_label);
ERROR: table_label label already defined

--基于列创建资源标签。
gaussdb=# CREATE RESOURCE LABEL IF NOT EXISTS column_label add COLUMN(public.tb_for_label.col1);

--创建一个模式schema_for_label。
gaussdb=# CREATE SCHEMA schema_for_label;

--基于模式创建资源标签。
gaussdb=# CREATE RESOURCE LABEL IF NOT EXISTS schema_label add SCHEMA(schema_for_label);

--创建一个视图view_for_label。
gaussdb=# CREATE VIEW view_for_label AS SELECT 1;

--基于视图创建资源标签。
gaussdb=# CREATE RESOURCE LABEL IF NOT EXISTS view_label add VIEW(view_for_label);

--创建一个函数func_for_label。
gaussdb=# CREATE FUNCTION func_for_label RETURNS TEXT AS $$ SELECT col1 FROM tb_for_label; $$
LANGUAGE SQL;

--基于函数创建资源标签。
gaussdb=# CREATE RESOURCE LABEL IF NOT EXISTS func_label add FUNCTION(func_for_label);

--删除表资源标签table_label。
gaussdb=# DROP RESOURCE LABEL IF EXISTS table_label;

--删除列资源资源标签column_label。
gaussdb=# DROP RESOURCE LABEL IF EXISTS column_label;

--删除函数资源标签func_for_label。
gaussdb=# DROP FUNCTION func_for_label;

--删除视图资源标签view_for_label。
gaussdb=# DROP VIEW view_for_label;

--删除模式资源标签schema_for_label。
gaussdb=# DROP SCHEMA schema_for_label;

--删除表tb_for_label。
gaussdb=# DROP TABLE tb_for_label;
```

## 相关链接

[ALTER RESOURCE LABEL](#) , [DROP RESOURCE LABEL](#) 。

## 7.12.8.34 CREATE RESOURCE POOL

### 功能描述

创建一个资源池，并指定此资源池相关联的控制组。

### 注意事项

只有sysadmin或初始用户才能执行此操作。

### 语法格式

```
CREATE RESOURCE POOL pool_name
 [WITH ({MEM_PERCENT=pct | CONTROL_GROUP="group_name" | ACTIVE_STATEMENTS=stmt |
 MAX_DOP = dop | MEMORY_LIMIT="memory_size" | io_limits=io_limits | io_priority="io_priority" |
 max_workers=max_workers | max_connections=max_connections |
 max_dynamic_memory="max_dynamic_memory"| max_shared_memory="max_shared_memory" |
 max_concurrency=concurrency}], ...]];
```

### 参数说明

- **pool\_name**  
资源池名称。  
资源池名称不能和当前数据库里已有的资源池重名。  
取值范围：字符串，要符合[标识符命名规范](#)。

- **group\_name**  
控制组名称。

#### 📖 说明

- 设置控制组名称时，语法可以使用双引号，也可以使用单引号。
- group\_name对大小写敏感。
- 不指定group\_name时，默认指定的字符串为 "Medium"，代表指定DefaultClass控制组的"Medium" Timeshare控制组。
- 若数据库管理员指定自定义Class组下的Workload控制组，如control\_group的字符串为："class1:workload1"；代表此资源池指定到class1控制组下的workload1控制组。也可同时指定Workload控制组的层次，如control\_group的字符串为："class1:workload1:1"。
- 若数据库用户指定Timeshare控制组代表的字符串，即"Rush"、"High"、"Medium"或"Low"其中一种，如control\_group的字符串为"High"；代表资源池指定到DefaultClass控制组下的"High" Timeshare控制组。
- 多租户场景下，组资源池关联的控制组为Class级别，业务资源池关联Workload控制组。且不允许在各种资源池间相互切换。

取值范围：字符串，要符合说明中的规则，其指定已创建的控制组。

- **dop**  
资源池最大并发度，语句执行时能够创建的最多线程数量。  
取值范围：数值型，1~2147483647。
- **memory\_size**  
资源池最大使用内存。  
取值范围：字符串，内容范围：1KB~2047GB
- **mem\_percent**

资源池可用内存占全部内存或者组用户内存使用的比例。

在多租户场景下，组用户和业务用户的mem\_percent范围1~100，默认为20。

在普通场景下，普通用户的mem\_percent范围为0~100，默认值为0。

#### 📖 说明

mem\_percent和memory\_limit同时指定时，只有mem\_percent起作用。

- **io\_limits**

资源池每秒可触发IO次数上限。

以万次为单位计数。

- **io\_priority**

IO利用率高达90%时，重消耗IO作业进行IO资源管控时关联的优先级等级。

包括三档可选：Low、Medium和High。不控制时可设置为None。默认为None。

#### 📖 说明

io\_limits和io\_priority的设置都仅对复杂作业有效。包括批量导入（INSERT INTO SELECT, COPY FROM, CREATE TABLE AS等），单DN数据量大约超过500MB的复杂查询和VACUUM FULL等操作。

- **max\_workers**

只用于扩容的接口，表示扩容数据重分布时，表内插入并发度。

- **max\_connections**

最大连接数，用来限制资源池可使用的最大连接数。

#### 📖 说明

所有资源池的最大连接数加起来不能超过整个gaussdb进程设置的guc参数max\_connections指定的最大连接数。

- **max\_dynamic\_memory**

最大动态内存值，用来限制资源池允许使用的最大动态内存值。

- **max\_shared\_memory**

最大共享内存值，用来限制资源池允许使用的最大共享内存值。

- **max\_concurrency**

最大并发数，用来限制资源池允许使用的最大并发数。

## 示例

本示例假定用户已预先成功创建控制组。若需创建控制组请联系管理员处理。

```
--创建一个默认资源池，其控制组为"DefaultClass"组下属的"Medium" Timeshare Workload控制组。
gaussdb=# CREATE RESOURCE POOL pool1;

-- 创建一个资源池，其控制组指定为"DefaultClass"组下属的"High" Timeshare Workload控制组。
gaussdb=# CREATE RESOURCE POOL pool2 WITH (CONTROL_GROUP="High");

-- 创建一个资源池，其控制组指定为"class1"组下属的"Low" Timeshare Workload控制组。
gaussdb=# CREATE RESOURCE POOL pool3 WITH (CONTROL_GROUP="class1:Low");

-- 创建一个资源池，其控制组指定为"class1"组下属的"wg1" Workload控制组。
gaussdb=# CREATE RESOURCE POOL pool4 WITH (CONTROL_GROUP="class1:wg1");

-- 创建一个资源池，其控制组指定为"class1"组下属的"wg2" Workload控制组。
gaussdb=# CREATE RESOURCE POOL pool5 WITH (CONTROL_GROUP="class1:wg2:3");
```

```
--删除资源池。
gaussdb=# DROP RESOURCE POOL pool1;
gaussdb=# DROP RESOURCE POOL pool2;
gaussdb=# DROP RESOURCE POOL pool3;
gaussdb=# DROP RESOURCE POOL pool4;
gaussdb=# DROP RESOURCE POOL pool5;
```

## 相关链接

[7.13.6.25-ALTER RESOURCE POOL](#), [7.13.9.29-DROP RESOURCE POOL](#)

## 7.12.8.35 CREATE ROLE

### 功能描述

创建角色。

角色是拥有数据库对象和权限的实体。在不同的环境中角色可以认为是一个用户，一个组或者兼顾两者。

### 注意事项

- 在数据库中添加一个新角色，角色无登录权限。
- 创建角色的用户必须具备CREATE ROLE的权限或者是系统管理员。

### 语法规式

```
CREATE ROLE role_name [[WITH] option [...]] [ENCRYPTED | UNENCRYPTED] { PASSWORD | IDENTIFIED BY } { 'password' [EXPIRED] | DISABLE };
```

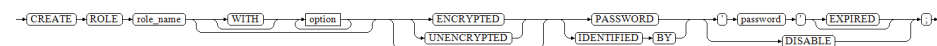

其中角色信息设置子句option语法为：

```
{SYSADMIN | NOSYSADMIN}
| {MONADMIN | NOMONADMIN}
| {OPRADMIN | NOOPRADMIN}
| {POLADMIN | NOPOLADMIN}
| {AUDITADMIN | NOAUDITADMIN}
| {CREATEDB | NOCREATEDB}
| {USEFT | NOUSEFT}
| {CREATEROLE | NOCREATEROLE}
| {INHERIT | NOINHERIT}
| {LOGIN | NOLOGIN}
| {REPLICATION | NOREPLICATION}
| {PERSISTENCE | NOPERSISTENCE}
| CONNECTION LIMIT connlimit
| VALID BEGIN 'timestamp'
| VALID UNTIL 'timestamp'
| RESOURCE POOL 'respool'
| USER GROUP 'groupuser'
| PERM SPACE 'spacelimit'
| TEMP SPACE 'tmpspacelimit'
| SPILL SPACE 'spillspacelimit'
| NODE GROUP logic_cluster_name
| IN ROLE role_name [, ...]
| IN GROUP role_name [, ...]
| ROLE role_name [, ...]
| ADMIN role_name [, ...]
| USER role_name [, ...]
| SYSID uid
| DEFAULT TABLESPACE tablespace_name
```

```
| PROFILE DEFAULT
| PROFILE profile_name
| PGUSER
```

## 参数说明

- **role\_name**

角色名称。

取值范围：字符串，要符合[标识符命名规范](#)，且最多为63个字符。若超过63个字符，数据库会截断并保留前63个字符当做角色名称。当角色名中包含大写字母时数据库会自动转换为小写字母，如果需要创建包含大写字母的角色名则需要使用双引号括起来。

### 说明

标识符需要为字母、下划线、数字（0~9）或美元符号（\$），且必须以字母（a~z）或下划线（\_）开头。

- **password**

登录密码。

密码规则如下：

- 密码默认不少于8个字符。
- 不能与角色名及角色名倒序相同。
- 至少包含大写字母（A~Z）、小写字母（a~z）、数字（0~9）和非字母数字字符（限定为~!@#%&\*( )-\_=+|[{}];<.>/?）四类字符中的三类字符。
- 密码也可以是符合格式要求的密文字符串，这种情况主要用于用户数据导入场景，不推荐用户直接使用。如果直接使用密文密码，用户需要知道密文密码对应的明文，并且保证密码复杂度，数据库不会校验密文密码复杂度，直接使用密文密码的安全性由用户保证。
- 创建角色时，应当使用单引号将用户密码括起来。

取值范围：不为空的字符串。

- **EXPIRED**

在创建用户时可选EXPIRED，即创建密码失效用户，该用户不允许执行简单查询和扩展查询。只有在修改自身密码后才可正常执行语句。

- **DISABLE**

默认情况下，用户可以更改自己的密码，除非密码被禁用。要禁用用户的密码，请指定DISABLE。禁用某个用户的密码后，将从系统中删除该密码，此类用户只能通过外部认证来连接数据库，例如：kerberos认证。只有管理员才能启用或禁用密码。普通用户不能禁用初始用户的密码。要启用密码，请运行ALTER USER并指定密码。

- **ENCRYPTED | UNENCRYPTED**

控制密码存储在系统表里的密码是否加密。按照产品安全要求，密码必须加密存储，所以，UNENCRYPTED在GaussDB中禁止使用。因为系统无法对指定的加密密码字符串进行解密，所以如果目前的密码字符串已经是用SHA256加密的格式，则会继续照此存放，而不管是否声明了ENCRYPTED或UNENCRYPTED。这样就允许在dump/restore的时候重新加载加密的密码。

- **SYSADMIN | NOSYSADMIN**

决定一个新角色是否为“系统管理员”，具有SYSADMIN属性的角色拥有系统最高权限。



缺省为NOSYSADMIN。

三权分立关闭时，具有SYSADMIN属性的用户有权限创建具有SYSADMIN、REPLICATION、CREATEROLE、AUDITADMIN、MONADMIN、POLADMIN、CREATEDB属性的用户和普通用户。

三权分立打开时，具有SYSADMIN属性的用户无权创建用户。

- **MONADMIN | NOMONADMIN**

定义角色是否是监控管理员。

缺省为NOMONADMIN。

- **OPRADMIN | NOOPRADMIN**

定义角色是否是运维管理员。

缺省为NOOPRADMIN。

- **POLADMIN | NOPOLADMIN**

定义角色是否是安全策略管理员。

缺省为NOPOLADMIN。

- **AUDITADMIN | NOAUDITADMIN**

定义角色是否有审计管理属性。

缺省为NOAUDITADMIN。

- **CREATEDB | NOCREATEDB**

决定一个新角色是否能创建数据库。

新角色没有创建数据库的权限。

缺省为NOCREATEDB。

- **USEFT | NOUSEFT**

该参数为保留参数，暂未启用。

- **CREATEROLE | NOCREATEROLE**

决定一个角色是否可以创建新角色（也就是执行CREATE ROLE和CREATE USER）。一个拥有CREATEROLE权限的角色也可以修改和删除其他角色。

缺省为NOCREATEROLE。

- 三权分立关闭时，具有CREATEROLE属性的用户有权限创建具有CREATEROLE、AUDITADMIN、MONADMIN、POLADMIN、CREATEDB属性的用户和普通用户。

- 三权分立打开时，具有CREATEROLE属性的用户有权限创建具有CREATEROLE、MONADMIN、POLADMIN、CREATEDB属性的用户和普通用户。

- **INHERIT | NOINHERIT**

这些子句决定一个角色是否“继承”它所在组的角色的权限。不推荐使用。

- **LOGIN | NOLOGIN**

具有LOGIN属性的角色才可以登录数据库。一个拥有LOGIN属性的角色可以认为是一个用户。

缺省为NOLOGIN。

- **REPLICATION | NOREPLICATION**

定义角色是否允许流复制或设置系统为备份模式。REPLICATION属性是特定的角色，仅用于复制。

缺省为NOREPLICATION。

- **PERSISTENCE | NOPERSISTENCE**  
定义永久用户。仅允许初始用户创建、修改和删除具有PERSISTENCE属性的永久用户。
- **CONNECTION LIMIT connlimit**  
声明该角色可以使用的并发连接数量。

---

#### 须知

- 系统管理员不受此参数的限制。
- connlimit每个CN单独统计，集群整体的连接数= connlimit \* 当前正常CN节点个数。

---

取值范围：[-1, 2<sup>31</sup>-1]的整数。缺省值为-1，表示没有限制。

- **VALID BEGIN 'timestamp'**  
设置角色生效的时间戳。如果省略了该子句，角色无有效开始时间限制，timestamp为生效时间，格式为'YYYY-MM-DD HH:mm:ss'。
- **VALID UNTIL 'timestamp'**  
设置角色失效的时间戳。如果省略了该子句，角色无有效结束时间限制，timestamp为失效时间，格式为'YYYY-MM-DD HH:mm:ss'。
- **RESOURCE POOL 'respool'**  
设置角色使用的resource pool名称，该名称属于系统表pg\_resource\_pool。
- **USER GROUP 'groupuser'**  
创建一个user的子用户。
- **PERM SPACE 'SPACELIMIT'**  
设置用户使用空间的大小。
- **TEMP SPACE 'tmpspacelimit'**  
设置用户临时表存储空间限额。
- **SPILL SPACE 'spillspacelimit'**  
设置用户算子落盘空间限额。
- **IN ROLE role\_name**  
新角色立即拥有IN ROLE子句中列出的一个或多个现有角色拥有的权限。不推荐使用。
- **IN GROUP role\_name**  
IN GROUP是IN ROLE过时的拼法。不推荐使用。
- **ROLE role\_name**  
ROLE子句列出一个或多个现有的角色，它们将自动添加为这个新角色的成员，拥有新角色所有的权限。
- **ADMIN role\_name**  
ADMIN子句类似ROLE子句，不同的是ADMIN后的角色可以把新角色的权限赋给其他角色。
- **USER role\_name**

USER子句是ROLE子句过时的拼法。

- **SYSID uid**  
SYSID子句将被忽略，无实际意义。
- **DEFAULT TABLESPACE tablespace\_name**  
DEFAULT TABLESPACE子句将被忽略，无实际意义。
- **PROFILE profile\_name**  
PROFILE子句将被忽略，无实际意义。
- **PGUSER**  
当前版本该属性没有实际意义，仅为了语法的前向兼容而保留。

## 示例

- **CREATE ROLE与CREATE USER的区别**

```
--使用CREATE ROLE创建角色test_role。
gaussdb=# CREATE ROLE test_role PASSWORD '*****';
--使用CREATE USER创建用户test_user。
gaussdb=# CREATE USER test_user PASSWORD '*****';

--查看信息，CREATE ROLE创建的角色默认禁止登录数据库。
gaussdb=# \du test*
 List of roles
Role name | Attributes | Member of
-----+-----+-----
test_role | Cannot login | {}
test_user | | {}

--使用如下SQL可以使test_role角色正常登录数据库。
gaussdb=# ALTER ROLE test_role WITH LOGIN;

gaussdb=# \du test*
 List of roles
Role name | Attributes | Member of
-----+-----+-----
test_role | | {}
test_user | | {}

--查看SCHEMA信息，CREATE USER创建用户时，会自动创建同名SCHEMA。
gaussdb=# \dn test*
 List of schemas
Name | Owner
-----+-----
test_user | test_user
(1 row)
```

- **创建密码失效角色**

```
--创建密码失效角色test_role2。
gaussdb=# CREATE ROLE test_role2 PASSWORD '*****' EXPIRED;
gaussdb=# ALTER ROLE test_role2 WITH LOGIN;

--test_role2登录到数据库后无法进行任何操作，只有根据提示修改密码后才可以进行操作。
gaussdb=# SET ROLE test_role2 PASSWORD '*****';
gaussdb=> \d
ERROR: Please use "ALTER ROLE user_name IDENTIFIED BY 'password' REPLACE 'old password';" to
modify the expired password of user test_role2 before operation!

--修改test_role2密码。
gaussdb=> ALTER ROLE test_role2 IDENTIFIED BY '*****' REPLACE '*****';

--删除。
```

```
gaussdb=> RESET ROLE;
gaussdb=# DROP ROLE test_role2;
```

- **创建角色指定生效与失效日期**

```
--创建一个角色，从2015年1月1日开始生效，到2026年1月1日失效。
gaussdb=# CREATE ROLE test_role3 WITH LOGIN PASSWORD '*****' VALID BEGIN '2015-01-01'
VALID UNTIL '2026-01-01';
--删除。
gaussdb=# DROP ROLE test_role3;
```

## 相关链接

[SET ROLE](#)，[ALTER ROLE](#)，[DROP ROLE](#)，[GRANT](#)，[REVOKE](#)

### 7.12.8.36 CREATE ROW LEVEL SECURITY POLICY

## 功能描述

对表创建行访问控制策略。

当对表创建了行访问控制策略，只有打开该表的行访问控制开关(ALTER TABLE ... ENABLE ROW LEVEL SECURITY)，策略才能生效。否则不生效。

当前行访问控制影响数据表的读取操作(SELECT、UPDATE、DELETE)，暂不影响数据表的写入操作(INSERT、MERGE INTO)。表所有者或系统管理员可以在USING子句中创建表达式，在客户端执行数据表读取操作时，数据库后台在查询重写阶段会将满足条件的表达式拼接并应用到执行计划中。针对数据表的每一条元组，当USING表达式返回TRUE时，元组对当前用户可见，当USING表达式返回FALSE或NULL时，元组对当前用户不可见。

行访问控制策略名称是针对表的，同一个数据表上不能有同名的行访问控制策略；对不同的数据表，可以有同名的行访问控制策略。

行访问控制策略可以应用到指定的操作(SELECT、UPDATE、DELETE、ALL)，ALL表示会影响SELECT、UPDATE、DELETE三种操作；定义行访问控制策略时，若未指定受影响的相关操作，默认为ALL。

行访问控制策略可以应用到指定的用户(角色)，也可应用到全部用户(PUBLIC)；定义行访问控制策略时，若未指定受影响的用户，默认为PUBLIC。

## 注意事项

- 支持对行存表、行存分区表、复制表、unlogged表、hash表定义行访问控制策略。
- 不支持外表、临时表定义行访问控制策略。
- 不支持对视图定义行访问控制策略。
- 同一张表上可以创建多个行访问控制策略，一张表最多创建100个行访问控制策略。
- 系统管理员不受行访问控制影响，可以查看表的全量数据。
- 通过SQL语句、视图、函数、存储过程查询包含行访问控制策略的表，都会受影响。
- 不支持对添加了行级访问控制策略的表字段进行修改数据类型操作。

## 语法规式

```
CREATE [ROW LEVEL SECURITY] POLICY policy_name ON table_name
 [AS { PERMISSIVE | RESTRICTIVE }]
 [FOR { ALL | SELECT | UPDATE | DELETE }]
 [TO { role_name | PUBLIC | CURRENT_USER | SESSION_USER } [, ...]]
 USING (using_expression);
```

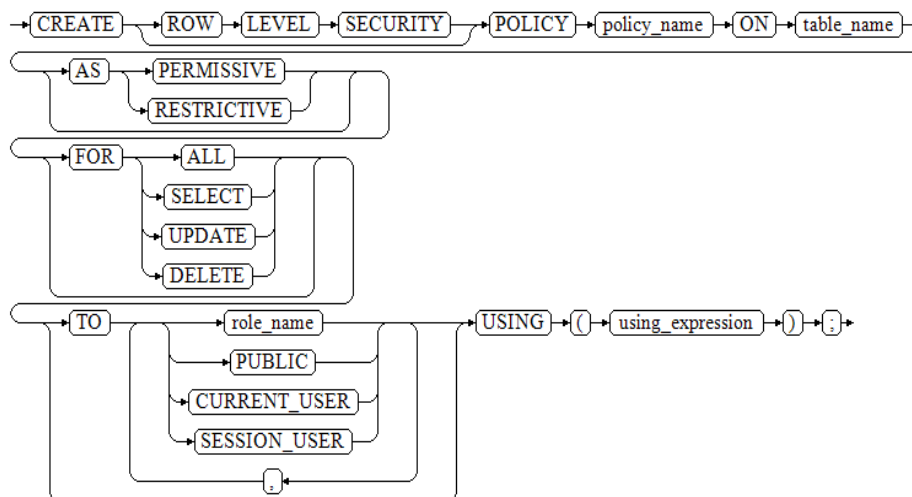

## 参数说明

- **policy\_name**  
行访问控制策略名称，同一个数据表上行访问控制策略名称不能相同。
- **table\_name**  
行访问控制策略的表名。
- **PERMISSIVE | RESTRICTIVE**  
PERMISSIVE指定行访问控制策略为宽容性策略，宽容性策略的条件用OR表达式拼接。RESTRICTIVE指定行访问控制策略为限制性策略，限制性策略的条件用AND表达式拼接。拼接方式如下：  
(using\_expression\_permmissive\_1 OR using\_expression\_permmissive\_2 ...) AND  
(using\_expression\_restrictive\_1 AND using\_expression\_restrictive\_2 ...)  
缺省默认为PERMISSIVE。
- **command**  
当前行访问控制影响的SQL操作，可指定操作包括：ALL、SELECT、UPDATE、DELETE。当未指定时，ALL为默认值，涵盖SELECT、UPDATE、DELETE操作。  
当command为SELECT时，SELECT类操作受行访问控制的影响，只能查看到满足条件(using\_expression返回值为TRUE)的元组数据，受影响的操作包括SELECT，SELECT FOR UPDATE/SHARE，UPDATE ... RETURNING，DELETE ... RETURNING。  
当command为UPDATE时，UPDATE类操作受行访问控制的影响，只能更新满足条件(using\_expression返回值为TRUE)的元组数据，受影响的操作包括UPDATE，UPDATE ... RETURNING，SELECT ... FOR UPDATE/SHARE。  
当command为DELETE时，DELETE类操作受行访问控制的影响，只能删除满足条件(using\_expression返回值为TRUE)的元组数据，受影响的操作包括DELETE，DELETE ... RETURNING。  
行访问控制策略与适配的SQL语法关系参见下表：

表 7-239 ROW LEVEL SECURITY 策略与适配 SQL 语法关系

Command	SELECT/ALL policy	UPDATE/ALL policy	DELETE/ALL policy
SELECT	Existing row	No	No
SELECT FOR UPDATE/SHARE	Existing row	Existing row	No
UPDATE	No	Existing row	No
UPDATE RETURNING	Existing row	Existing row	No
DELETE	No	No	Existing row
DELETE RETURNING	Existing row	No	Existing row

- **role\_name**

行访问控制影响的数据库用户。

CURRENT\_USER表示当前执行环境的用户名；SESSION\_USER则表示会话用户名；当未指定时，PUBLIC为默认值，PUBLIC表示影响所有数据库用户，可以指定多个受影响的用户。

---

**须知**

系统管理员不受行访问控制特性影响。

---

- **using\_expression**

行访问控制的表达式（返回boolean值）。

条件表达式中不能包含AGG函数和窗口（WINDOW）函数。在查询重写阶段，如果数据表的行访问控制开关打开，满足条件的表达式会添加到计划树中。针对数据表的每条元组，会进行表达式计算，只有表达式返回值为TRUE时，行数据对用户才可见（SELECT、UPDATE、DELETE）；当表达式返回FALSE时，该元组对当前用户不可见，用户无法通过SELECT语句查看此元组，无法通过UPDATE语句更新此元组，无法通过DELETE语句删除此元组。

## 示例

```
--创建用户alice。
gaussdb=# CREATE USER alice PASSWORD '*****';

--创建用户bob。
gaussdb=# CREATE USER bob PASSWORD '*****';

--创建数据表all_data。
gaussdb=# CREATE TABLE public.all_data(id int, role varchar(100), data varchar(100));

--向数据表插入数据。
gaussdb=# INSERT INTO all_data VALUES(1, 'alice', 'alice data');
gaussdb=# INSERT INTO all_data VALUES(2, 'bob', 'bob data');
gaussdb=# INSERT INTO all_data VALUES(3, 'peter', 'peter data');
```

```
--将表all_data的读取权限赋予alice和bob用户。
gaussdb=# GRANT SELECT ON all_data TO alice, bob;

--打开行访问控制策略开关。
gaussdb=# ALTER TABLE all_data ENABLE ROW LEVEL SECURITY;

--创建行访问控制策略，当前用户只能查看用户自身的数据。
gaussdb=# CREATE ROW LEVEL SECURITY POLICY all_data_rls ON all_data USING(role = CURRENT_USER);

--查看表all_data相关信息。
gaussdb=# \d+ all_data
 Table "public.all_data"
Column | Type | Modifiers | Storage | Stats target | Description
-----+-----+-----+-----+-----+-----
id | integer | | | |
role | character varying(100) | | extended | |
data | character varying(100) | | extended | |
Row Level Security Policies:
 POLICY "all_data_rls" FOR ALL
 TO public
 USING (((role)::name = "current_user"()))
Has OIDs: no
Distribute By: HASH(id)
Location Nodes: ALL DATANODES
Options: orientation=row, compression=no, enable_rowsecurity=true

--当前用户执行SELECT操作。
gaussdb=# SELECT * FROM all_data;
 id | role | data
-----+-----+-----
 1 | alice | alice data
 2 | bob | bob data
 3 | peter | peter data
(3 rows)

gaussdb=# EXPLAIN(COSTS OFF) SELECT * FROM all_data;
 QUERY PLAN

Streaming (type: GATHER)
 Node/s: All datanodes
 -> Seq Scan on all_data
(3 rows)

--切换至alice用户执行SELECT操作。
gaussdb=# SET ROLE alice PASSWORD '*****';
gaussdb=> SELECT * FROM all_data;
 id | role | data
-----+-----+-----
 1 | alice | alice data
(1 row)

gaussdb=> EXPLAIN(COSTS OFF) SELECT * FROM all_data;
 QUERY PLAN

Streaming (type: GATHER)
 Node/s: All datanodes
 -> Seq Scan on all_data
 Filter: ((role)::name = 'alice'::name)
Notice: This query is influenced by row level security feature
(5 rows)

--删除行访问控制策略。
gaussdb=> RESET ROLE;
gaussdb=# DROP ROW LEVEL SECURITY POLICY all_data_rls ON all_data;

--删除数据表all_data。
gaussdb=# DROP TABLE public.all_data;
```

```
--删除用户alice, bob。
gaussdb=# DROP USER alice, bob;
```

## 相关链接

### DROP ROW LEVEL SECURITY POLICY

## 7.12.8.37 CREATE SCHEMA

### 功能描述

创建模式。

访问命名对象时可以使用模式名作为前缀进行访问，若无模式名前缀，则访问当前模式下的命名对象。创建命名对象时也可用模式名作为前缀修饰。

另外，CREATE SCHEMA可以包括在新模式中创建对象的子命令，这些子命令和那些在创建完模式后发出的命令没有任何区别。如果使用了AUTHORIZATION子句，则所有创建的对象都将被该用户所拥有。

### 注意事项

- 只要用户对当前数据库有CREATE权限，就可以创建模式。
- 系统管理员在普通用户同名SCHEMA下创建的对象，所有者为SCHEMA的同名用户（非系统管理员）。

### 语法格式

- 根据指定的名称创建模式。

```
CREATE SCHEMA schema_name
[AUTHORIZATION user_name] [WITH BLOCKCHAIN] [schema_element [...]];
```

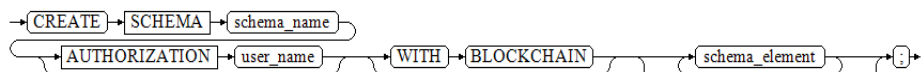

- 根据用户名创建模式。

```
CREATE SCHEMA AUTHORIZATION user_name [schema_element [...]];
```

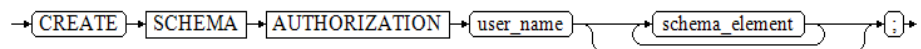

- 创建模式并指定默认字符集和字符序。

```
CREATE SCHEMA schema_name
[[DEFAULT] CHARACTER SET | CHARSET [=] default_charset] [[DEFAULT] COLLATE [=]
default_collation];
```

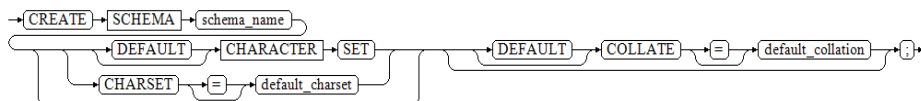

### 参数说明

- **schema\_name**  
模式名称。



### 须知

- 模式名不能和当前数据库里其他的模式重名。
- 模式名不能和当前数据库的初始用户重名。
- 模式的名称不能以“pg\_”开头。
- 模式的名称不能以“gs\_role\_”开头。

取值范围：字符串，要符合[标识符命名规范](#)。

- **AUTHORIZATION user\_name**

指定模式的所有者。当不指定schema\_name时，把user\_name当作模式名，此时user\_name只能是角色名。

取值范围：已存在的用户名/角色名。

- **WITH BLOCKCHAIN**

指定模式的防篡改属性。防篡改模式下的普通行存表为防篡改用户表。

#### 📖 说明

创建防篡改模式，需设置GUC参数enable\_ledger为on，该参数默认值为off，级别为SIGHUP。

- **schema\_element**

在模式里创建对象的SQL语句。目前仅支持CREATE TABLE、CREATE VIEW、CREATE INDEX、CREATE TABLE PARTITION、CREATE SEQUENCE、CREATE TRIGGER、GRANT子句。

子命令所创建的对象都被AUTHORIZATION子句指定的用户所拥有。

#### 📖 说明

如果当前搜索路径上的模式中存在同名对象时，需要明确指定引用对象所在的模式。可以通过命令SHOW SEARCH\_PATH来查看当前搜索路径上的模式。

- **default\_charset**

指定模式的默认字符集。单独指定时会将模式的默认字符序设置为指定的字符集的默认字符序。

仅在MYSQL兼容模式下（即sql\_compatibility='MYSQL'）支持该语法。

- **default\_collation**

指定模式的默认字符序。单独指定时会将模式的默认字符集设置为指定的字符序对应的字符集。

仅在MYSQL模式下（即sql\_compatibility='MYSQL'）支持该语法。支持字符序请参见[表1 支持的字符集](#)

## 示例

```
--创建一个角色role1。
gaussdb=# CREATE ROLE role1 IDENTIFIED BY '*****';

-- 为用户role1创建一个同名schema，子命令创建的表films和winners的拥有者为role1。
gaussdb=# CREATE SCHEMA AUTHORIZATION role1
CREATE TABLE films (title text, release date, awards text[])
CREATE VIEW winners AS SELECT title, release FROM films WHERE awards IS NOT NULL;

--删除schema。
```

```
gaussdb=# DROP SCHEMA role1 CASCADE;
--删除用户。
gaussdb=# DROP USER role1 CASCADE;
```

## 相关链接

[ALTER SCHEMA, DROP SCHEMA](#)

### 7.12.8.38 CREATE SECURITY LABEL

## 功能描述

CREATE SECURITY LABEL语句可用于在当前数据库中为指定的安全策略创建新的安全标签。

## 注意事项

初始用户，具有SYSADMIN权限的用户或者继承了内置角色gs\_role\_seclabel权限的用户有权限创建安全标签。

## 语法格式

```
CREATE SECURITY LABEL label_name 'label_content';
```

→ CREATE → SECURITY → LABEL → label\_name → ' → label\_content → ' → ; →

## 参数说明

- **label\_name**  
安全标签名称，需在数据库内唯一。  
取值范围：字符串，仅可以使用小写字母（a~z）、大写字母（A~Z）、数字和特殊字符“\_”、“\$”的组合，且最多为63个字符，若超过63个字符，数据库会截断并保留前63个字符当做安全标签名称。
- **label\_content**  
安全标签内容，要求如下：  
安全标签由等级和范围两部分组成，两者中间用冒号分隔，形式如：等级类别:范围类别，其中等级类别有且仅由一个等级组成，范围类别可由多个范围组成，但至少需要有一个范围，例如“L1:G2,G41,G6-G27”。
  - 等级分类中有1024个等级，命名为Li，其中 $1 \leq i \leq 1024$ ，等级满足偏序关系（若 $i \leq j$ ，则 $L_i \leq L_j$ ），例如等级L1小于等级L3。
  - 范围分类中有1024个范围，命名为Gi，其中 $1 \leq i \leq 1024$ ，范围之间无法比较大小，但可以进行集合运算，多个范围之间用逗号分隔，连字符表示区间，例如{G2-G5}表示{G2,G3,G4,G5}，集合{G1}是集合{G1,G6}的子集。
  - 等级和范围的首字母L和G均为大写；L和G之后至少要有一个数字字符，且第一位非零，不允许出现其他非数字字符；{Gxxx-Gyyy}形式中数字yyy必须大于等于xxx。
  - 不符合要求的等级和范围均为非法输入，系统会报错。

 **注意**

例子：  
gaussdb=# CREATE SECURITY LABEL sec\_label3 'L3:;' //标签内容范围类别至少要有有一个才行。  
ERROR: in label text "L3:", there at least have one level and one group

## 示例

```
--创建安全标签sec_label。
gaussdb=# CREATE SECURITY LABEL sec_label 'L1:G4';

--创建安全标签sec_label，安全标签内容为'L1:G2,G4'。
gaussdb=# CREATE SECURITY LABEL sec_label 'L1:G2,G4';
ERROR: security label "sec_label" already exists
--创建安全标签sec_label1，安全标签内容为'L1:G2,G4'。
gaussdb=# CREATE SECURITY LABEL sec_label1 'L1:G2,G4';

--创建安全标签sec_label2，安全标签内容为'L3:G1-G5'。
gaussdb=# CREATE SECURITY LABEL sec_label2 'L3:G1-G5';

--查看系统中已创建好的安全标签。
gaussdb=# SELECT * FROM gs_security_label;
 label_name | label_content
-----+-----
 sec_label | L1:G4
 sec_label1 | L1:G2,G4
 sec_label2 | L3:G1-G5
(3 rows)

--删除已存在的安全标签sec_label、sec_label1、sec_label2。
gaussdb=# DROP SECURITY LABEL sec_label;
gaussdb=# DROP SECURITY LABEL sec_label1;
gaussdb=# DROP SECURITY LABEL sec_label2;

--再次查看系统中已创建好的安全标签。
gaussdb=# SELECT * FROM gs_security_label;
 label_name | label_content
-----+-----
(0 rows)
```

## 相关链接

[DROP SECURITY LABEL, SECURITY LABEL ON](#)

## 7.12.8.39 CREATE SEQUENCE

### 功能描述

CREATE SEQUENCE用于向当前数据库增加一个新的序列。序列的Owner为创建此序列的用户。

### 注意事项

- SEQUENCE是一个存放等差数列的特殊表。这个表没有实际意义，通常用于为行或者表生成唯一的标识符。
- 如果给出一个模式名，则该序列就在给定的模式中创建，否则会在当前模式中创建。序列名必须和同一个模式中的其他序列、表、索引、视图或外表的名称不同。

- 创建序列后，在表中使用序列的nextval()函数和generate\_series(1,N)函数对表插入数据，请保证nextval的可调用次数大于等于N+1次，否则会因为generate\_series()函数会调用N+1次而导致报错。
- 被授予CREATE ANY SEQUENCE权限的用户，可以在public模式和用户模式下创建序列。

## 语法格式

```
CREATE SEQUENCE [IF NOT EXISTS] name [INCREMENT [BY] increment]
 [MINVALUE minvalue | NO MINVALUE | NOMINVALUE] [MAXVALUE maxvalue | NO MAXVALUE |
 NOMAXVALUE]
 [START [WITH] start] [CACHE cache] [[NO] CYCLE | NOCYCLE]
 [OWNED BY { table_name.column_name | NONE }];
```

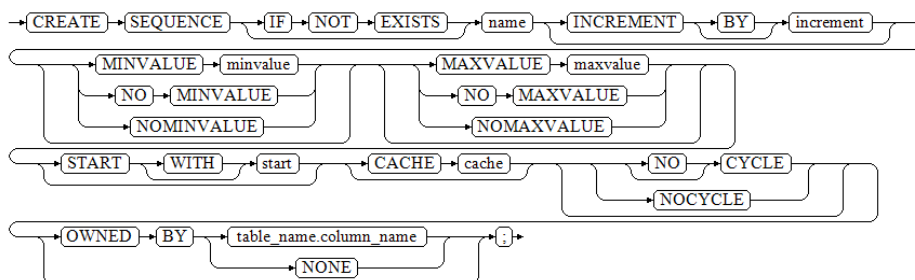

## 参数说明

### • IF NOT EXISTS

如果指定IF NOT EXISTS关键字，创建序列前会在当前SCHEMA中查找是否已有名字相同的relation。若已有同名relation存在，则不会新建，返回NOTICE提示。未指定IF NOT EXISTS关键字时，若SCHEMA中存在同名relation，返回ERROR告警。

### • name

将要创建的序列名称。

取值范围: 仅可以使用小写字母（a~z）、大写字母（A~Z）、数字和特殊字符“#”、“\_”、“\$”的组合。

### • increment

可选。指定序列的步长。一个正数将生成一个递增的序列，一个负数将生成一个递减的序列。

缺省值为1。

#### 📖 说明

在MYSQL兼容模式下，步长为浮点数时会自动转为整型。其他模式下，该参数不支持输入浮点数。

### • MINVALUE minvalue | NO MINVALUE| NOMINVALUE

可选。执行序列的最小值。如果没有声明minvalue或者声明了NO MINVALUE，则递增序列的缺省值为1，递减序列的缺省值为 $-2^{63}-1$ 。NOMINVALUE等价于NO MINVALUE。

### • MAXVALUE maxvalue | NO MAXVALUE| NOMAXVALUE

可选。执行序列的最大值。如果没有声明maxvalue或者声明了NO MAXVALUE，则递增序列的缺省值为 $2^{63}-1$ ，递减序列的缺省值为-1。NOMAXVALUE等价于NO MAXVALUE。

- **start**  
可选。指定序列的起始值。缺省值：对于递增序列为minvalue，递减序列为maxvalue。
- **cache**  
可选。为了快速访问，而在内存中预先存储序列号的个数。  
缺省值为1，表示一次只能生成一个值，也就是没有缓存。

#### 📖 说明

- 不建议同时定义cache和maxvalue或minvalue。因为定义cache后不能保证序列的连续性，可能会产生空洞，造成序列号段浪费。如对并发性能有要求，请同时参考guc参数session\_sequence\_cache。
  - cache指定了单CN/DN一次向GTM中申请的值；session\_sequence\_cache指定的是单个会话一次向CN/DN申请缓存的值，会话结束后会自动丢弃。
- **CYCLE**  
可选。用于使序列达到maxvalue或者minvalue后可循环并继续下去。  
如果声明了NO CYCLE，则在序列达到其最大值后任何对nextval的调用都会返回一个错误。
    - NOCYCLE的作用等价于NO CYCLE。缺省值为NO CYCLE。
    - 若定义序列为CYCLE，则不能保证序列的唯一性。
  - **OWNED BY**  
可选。将序列和一个表的指定字段进行关联。这样，在删除该字段或其所在表的时候会自动删除已关联的序列。关联的表和序列的所有者必须是同一个用户，并且在同一个模式中。需要注意的是，通过指定OWNED BY，仅仅是建立了表的对应列和SEQUENCE之间关联关系，并不会在插入数据时在该列上产生自增序列。  
缺省值为OWNED BY NONE，表示不存在这样的关联。

---

#### 须知

通过OWNED BY创建的SEQUENCE不建议用于其他表，如果希望多个表共享SEQUENCE，该SEQUENCE不应该从属于特定表。

---

## 示例

- 创建一个名为seq1的递增序列，从101开始，步长为10。

```
gaussdb=# CREATE SEQUENCE seq1
START 101
INCREMENT 10;

--从序列中选出下一个数字:
gaussdb=# SELECT nextval('seq1');
nextval

101
(1 row)
gaussdb=# SELECT nextval('seq1');
nextval

111

--删除序列。
gaussdb=# DROP SEQUENCE seq1;
```

- 表自增列的一种实现。

```
--创建表。
gaussdb=# CREATE TABLE test1(id int PRIMARY KEY, name varchar(20));

--创建与表关联的序列。
gaussdb=# CREATE SEQUENCE test_seq2
START 1
NO CYCLE
OWNED BY test1.id;

--设置字段的默认值。
gaussdb=# ALTER TABLE test1 ALTER COLUMN id SET DEFAULT nextval('test_seq2'::regclass);

-- 插入数据。
gaussdb=# INSERT INTO test1 (name) values ('Joe'),('Scott'),('Ben');

--查询。
gaussdb=# SELECT * FROM test1;
 id | name
----+-----
 3 | Ben
 1 | Joe
 2 | Scott
(3 rows)

--删除序列和表。
gaussdb=# DROP SEQUENCE test_seq2 CASCADE;
gaussdb=# DROP TABLE test1;
```

## 相关链接

[DROP SEQUENCE](#), [ALTER SEQUENCE](#)

## 7.12.8.40 CREATE SERVER

### 功能描述

创建一个外部服务器。

外部服务器是存储其他同构集群信息的载体。

### 注意事项

默认只有系统管理员才可以创建外部服务器，否则需要对所使用的FOREIGN DATA WRAPPER授权才可以创建，授权语法为：

```
GRANT USAGE ON FOREIGN DATA WRAPPER fdw_name TO username
```

其中fdw\_name为FOREIGN DATA WRAPPER的名称，username为创建SERVER的用户名。

OPTIONS中的敏感字段（如password）在使用多层引号时，语义和不带引号的场景是不同的，因此不会被识别为敏感字段进行脱敏。

### 语法格式

```
CREATE SERVER server_name
FOREIGN DATA WRAPPER fdw_name
[OPTIONS ({ option_name ' value ' } [, ...])];
```

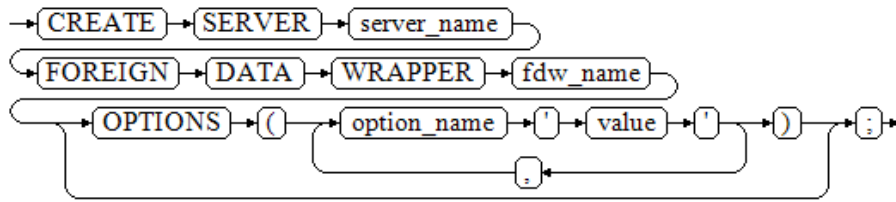

## 参数说明

- **server\_name**  
server的名称。  
取值范围：长度必须小于等于63字节。
- **FOREIGN DATA WRAPPER fdw\_name**  
指定外部数据封装器的名称。  
取值范围：fdw\_name是数据库初始化时系统创建的数据封装器，对于其他同构集群，fdw\_name为gc\_fdw。还可以创建dist\_fdw、file\_fdw、log\_fdw。其中log\_fdw仅做语法兼容，可以创建外表，无实际使用意义；dist\_fdw用于gds导数，由于有内置gsmpp\_server，因此不需要手动用dist\_fdw创建server。
- **OPTIONS ( { option\_name ' value ' } [, ...] )**  
用于指定外部服务器的各类参数，详细的参数说明如下所示。
  - address  
外部服务器地址。
  - dbname  
外部服务器DB名称。
  - username  
外部服务器用户名。
  - password  
外部服务器密码。

## 示例

创建一个SERVER，其中file\_fdw为数据库中存在的FOREIGN DATA WRAPPER。

```
--创建SERVER。
gaussdb=# CREATE SERVER my_server FOREIGN DATA WRAPPER file_fdw;

--删除SERVER。
gaussdb=# DROP SERVER my_server;
```

建立另外一个同构集群的server，其中gc\_fdw为数据库中存在的foreign data wrapper。

```
--创建SERVER。
gaussdb=# CREATE SERVER server_remote FOREIGN DATA WRAPPER GC_FDW OPTIONS
(address '10.146.187.231:8000,10.180.157.130:8000',
dbname 'test',
username 'test',
password '*****'
);

--删除SERVER。
gaussdb=# DROP SERVER server_remote;
```

相关链接

[ALTER SERVER](#), [DROP SERVER](#)

## 7.12.8.41 CREATE SYNONYM

### 功能描述

创建一个同义词对象。同义词是数据库对象的别名，用于记录与其他数据库对象名间的映射关系，用户可以使用同义词访问关联的数据库对象。

### 注意事项

- 创建同义词的用户将成为其所有者。
- 若指定模式名称，则同义词在指定模式中创建。否则，在当前模式下创建。
- 支持通过同义词访问的数据库对象包括：表、视图、类型、包、函数和存储过程、序列和其他同义词对象。
- 使用同义词时，用户需要具有对关联对象的相应权限。
- 支持使用同义词的DML语句包括：SELECT、INSERT、UPDATE、DELETE、EXPLAIN、CALL。
- 不支持关联函数或存储过程的CREATE SYNONYM语句出现在存储过程中，建议存储过程中使用系统表pg\_synonym中已存在的同义词对象。
- 不建议对临时表创建同义词。如果需要创建，需要指定同义词的目标临时表的模式名，否则无法正常使用该同义词，并且在当前会话结束前执行DROP SYNONYM命令。
- 删除原对象后，与之关联同义词不会被级联删除，继续访问该同义词将会报错，对于访问表提示已失效，对于访问函数、存储过程、包等会提示对象不存在。
- 被授予了CREATE ANY SYNONYM权限的用户能够在用户模式下创建同义词。
- 不支持针对包含加密列的密态表及基于密态表的视图、函数、存储过程创建同义词。
- 同义词的SCHEMA是用户所在SCHEMA时，该同义词OWNER为SCHEMA的OWNER，其他场景同义词OWNER默认为同义词的创建者。
- 设置SEARCH\_PATH，未指定同义词SCHEMA情况下，存储过程和函数会优先按照名称检索PG\_PROC表，在没有同名函数时，检索同义词，最后按照SEARCH\_PATH检索；其他对象优先检索SEARCH\_PATH，同SCHEMA下，本名的对象优先于同义词被访问。
- 不支持通过DDL语句CREATE、DROP、ALTER操作同义词的方式访问同义词所关联的对象。
- 支持嵌套同义词。搜索同义词时，如果同义词关联的是另一个同义词，则会继续搜索关联的同义词，直到搜索到最后关联的对象。
- 不支持使用\d、\df、\sf等方式通过同义词访问关联对象的信息。

### 语法格式

```
CREATE [OR REPLACE] [PUBLIC] SYNONYM synonym_name
FOR object_name;
```

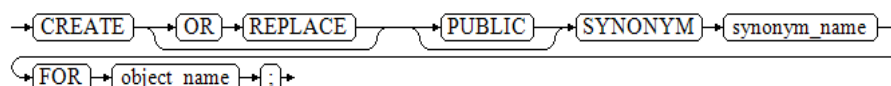



## 参数说明

- **OR REPLACE**  
可选。如果同义词已存在，则重新定义。
- **PUBLIC**  
可选参数。创建PUBLIC同义词。

### 📖 说明

- 同一数据库下，PUBLIC同义词不能重名。
  - 数据库从不支持PUBLIC同义词的版本升级到支持PUBLIC同义词的版本时，升级提交前不支持创建、删除PUBLIC同义词。
  - 所有用户都可以访问PUBLIC同义词。除初始用户、系统管理员的用户外，创建和删除PUBLIC同义词需要具有对应CREATE PUBLIC SYNONYM和DROP PUBLIC SYNONYM的权限。
  - PUBLIC同义词在系统表PG\_SYNONYM中的synnamespace和synowner对应为0，在系统视图ADM\_SYNONYMS和DB\_SYNONYMS的owner为PUBLIC，schema\_name为NULL。
  - 未指定同义词SCHEMA情况下，首先检索同名对象，判断同名对象是否存在；然后检索同义词，按照SEARCH\_PATH检索；最后检索PUBLIC同义词。指定同义词schema情况下，不检索PUBLIC同义词。
- **synonym\_name**  
创建的同义词名称，可以带模式名。  
取值范围：字符串，要符合[标识符命名规范](#)。
  - **object\_name**  
关联的对象名称，可以带模式名。  
取值范围：字符串，要符合[标识符命名规范](#)。

### 📖 说明

- object\_name可以是不存在的对象名称。
- object\_name可以是使用DATABASE LINK方式访问远程对象。DATABASE LINK详细使用方式请参见[DATABASE LINK](#)。

### ⚠️ 注意

避免对包含密码等敏感信息的函数，如加解密类函数gs\_encrypt、gs\_decrypt、gs\_encrypt\_bytera、gs\_decrypt\_bytea等创建别名并且使用别名调用，防止敏感信息泄露。

## 示例

```
--创建模式ot。
gaussdb=# CREATE SCHEMA ot;

--创建表ot.test_tbl1。
gaussdb=# CREATE TABLE ot.test_tbl1(c1 INT, c2 INT);
gaussdb=# INSERT INTO ot.test_tbl1 values(1,1);

--查看当前search_path。
gaussdb=# SHOW search_path;
search_path

```

```
"$user",public
(1 row)

--因为当前search_path中不包含ot，并且当前用户不是ot，所以直接查看表名会报错。
gaussdb=# SELECT * FROM test_tbl1;
ERROR: relation "test_tbl1" does not exist
LINE 1: SELECT * FROM test_tbl1;
 ^
--创建同义词。
gaussdb=# CREATE OR REPLACE SYNONYM test_tbl1 FOR ot.test_tbl1;

--使用同义词。
gaussdb=# SELECT * FROM test_tbl1;
 c1 | c2
----+----
 1 | 1
(1 row)
gaussdb=# INSERT INTO test_tbl1 VALUES (2,2);

--查询已经创建的同义词。
gaussdb=# SELECT synname,synobjschema,synobjname FROM pg_synonym WHERE synname = 'test_tbl1';
 synname | synobjschema | synobjname
-----+-----+-----
 test_tbl1 | ot | test_tbl1
(1 row)

--删除。
gaussdb=# DROP SYNONYM test_tbl1;
gaussdb=# DROP TABLE ot.test_tbl1;
gaussdb=# DROP SCHEMA ot CASCADE;
```

## 相关链接

[ALTER SYNONYM](#)，[DROP SYNONYM](#)

## 7.12.8.42 CREATE TABLE

### 功能描述

在当前数据库中创建一个新的空白表，该表由命令执行者所有。当前默认创建行存表。

### 注意事项

- 若对非分布键添加主键约束或唯一约束，将默认建立全局二级索引。
- 分布方式默认取值为HASH(column\_name)，column\_name取表的主键列或唯一约束列（如果有的话）或首个数据类型支持作为分布列的列，优先级别：主键列>唯一约束列>首个数据类型支持作为分布列的列。当同时存在主键列、多个唯一约束列，且未指定表的分布方式时，按照优先级别选取表的分布列后，其余唯一约束列将默认建立全局二级索引。
- 仅当表属性enable\_update\_distkey设置为on，且在约束条件下时，支持更新（UPDATE）分布列的操作。否则，分布列不支持更新（UPDATE）操作。

## 📖 说明

支持更新（UPDATE）分布列操作的约束如下：

- 仅当相应表属性enable\_update\_distkey设置为on时才支持更新分布列；
  - 不支持将UPDATE语句下推DN执行，直接生成PGXC计划，不会根据更新分布列前后值而对计划做改变；
  - 不支持带有行级UPDATE TRIGGER的表，否则会执行失败，报错进行提示。对行级INSERT/DELETE TRIGGER不生效，update statement级TRIGGER正常执行；
  - 不支持并发更新同一行，先获取锁的执行，DN上后获取锁的按照GUC参数concurrent\_dml\_mode设置情况进行不同的行为（返回0或报错）。如果报错，则可能存在两种情况：（1）报错提示信息为update distribute column conflict；（2）当获取锁时间超过阈值时，报错提示信息为锁超时。
  - 不支持带有全局二级索引（GSI）的表，否则会执行报错；
  - 只支持HASH分布，不支持LIST/RANGE分布表，否则会执行报错；
  - 不支持MERGE INTO和UPSERT更新分布列的行为，否则会执行报错；
  - 不支持gtm\_free，否则会执行报错；
  - 不支持UPDATE RETURNING，否则会执行报错；
  - 不支持带有关联表的语句，否则会执行报错；
  - 不支持UPDATE + LIMIT，否则会执行报错。
- 如果在建表过程中数据库系统发生故障，系统恢复后可能无法自动清除之前已创建的、大小为0的磁盘文件。此种情况出现概率小，不影响数据库系统的正常运行。
  - 使用JDBC时，支持通过PreparedStatement对DEFAULT值进行参数化设置。
  - 行存表的表级约束不支持外键。
  - 被授予CREATE ANY TABLE权限的用户，可以在public模式和用户模式下创建表。如果想要创建包含serial类型列的表，还需要授予CREATE ANY SEQUENCE创建序列的权限。
  - XML类型不能作为主键、外键。
  - 在为数据对象增加或者变更ILM策略的时候，如果追加了行级表达式，需要注意行表达式目前只支持白名单中列出的函数。具体白名单函数列表参考[行表达式函数白名单](#)。

## 须知

如果数据库无限创建表，可能会对CN造成以下影响：

- 资源耗尽：每个表都会占用一定的磁盘空间，无限创建表会导致大量的内存和磁盘空间被占用，可能会导致CN的资源耗尽，从而导致系统崩溃或变得不稳定。
- 性能下降：无限创建表会导致大量的I/O操作和CPU计算，数据库的元数据信息将会变得十分庞大，可能会导致CN的性能下降，包括插入、查询、更新和删除等操作，从而导致系统响应变慢或无法满足业务需求。
- 安全问题：过多的表会导致数据库的管理和维护变得困难，无限创建表可能会导致数据泄露或数据丢失等安全问题，数据库的稳定性会降低从而给企业带来不可估量的损失。

因此，对于数据库，应该合理规划表的数量和大小，避免无限创建表，从而保证系统的稳定性、可靠性和安全性。

- 表约束个数不能超过32767个。

## 语法格式

- 创建表。

```
CREATE [[GLOBAL | LOCAL] { TEMPORARY | TEMP } | UNLOGGED] TABLE [IF NOT EXISTS]
table_name
 (({ column_name data_type [CHARACTER SET | CHARSET charset] [compress_mode] [COLLATE
collation] [column_constraint [...]]
 | table_constraint
 | LIKE source_table [like_option [...]] }
 [...])
 | LIKE source_table }
[table_option [[,] ...]]
[WITH ({ storage_parameter = value } [...])]
[ON COMMIT { PRESERVE ROWS | DELETE ROWS }]
[COMPRESS | NOCOMPRESS]
[ILM ADD POLICY ROW STORE { COMPRESS ADVANCED } { ROW } AFTER n { day | month | year }
OF { NO MODIFICATION } [ON (EXPR)]]
[TABLESPACE tablespace_name]
[DISTRIBUTE BY { REPLICATION | HASH (column_name [, ...])
| MURMURHASH (expression)
| RANGE (column_name [, ...]) { SLICE REFERENCES tablename | (slice_less_than_item [, ...]) |
(slice_start_end_item [, ...]) }
| LIST (column_name [, ...]) { SLICE REFERENCES tablename | (slice_values_item [, ...]) }
}]
[TO { GROUP groupname | NODE (nodename [, ...]) }] ;
```

- 其中table\_option为:

```
{ COMMENT [=] 'string' |
 AUTO_INCREMENT [=] value |
 [DEFAULT] CHARACTER SET | CHARSET [=] default_charset |
 [DEFAULT] COLLATE [=] default_collation |
 ENGINE [=] { InnoDB | 'InnoDB' | "InnoDB" } }
```

- 其中列约束column\_constraint为:

```
[CONSTRAINT constraint_name]
{ NOT NULL |
 NULL |
 CHECK (expression) |
 DEFAULT default_expr |
 ON UPDATE update_expr |
 GENERATED ALWAYS AS (generation_expr) [STORED] |
 AUTO_INCREMENT |
 COMMENT 'string' |
 UNIQUE [KEY] index_parameters |
 PRIMARY KEY index_parameters |
 ENCRYPTED WITH (COLUMN_ENCRYPTION_KEY = column_encryption_key,
 ENCRYPTION_TYPE = encryption_type_value) |
 REFERENCES reftable [(refcolumn)] [MATCH FULL | MATCH PARTIAL | MATCH SIMPLE]
 [ON DELETE action] [ON UPDATE action] }
[DEFERRABLE | NOT DEFERRABLE | INITIALLY DEFERRED | INITIALLY IMMEDIATE]
```

- 其中列的压缩可选项compress\_mode为:

```
{ DELTA | PREFIX | DICTIONARY | NUMSTR | NOCOMPRESS }
```

- 其中表约束table\_constraint为:

```
[CONSTRAINT [constraint_name]]
{ CHECK (expression) |
 UNIQUE [index_name] [USING method] ({ { column_name [(length)] } (expression) }
 [ASC | DESC] } [, ...]) index_parameters |
 PRIMARY KEY [USING method] ({ column_name [ASC | DESC] } [, ...]) index_parameters
 }
[DEFERRABLE | NOT DEFERRABLE | INITIALLY DEFERRED | INITIALLY IMMEDIATE]
{ [COMMENT 'string'] [...] }
```

- 其中like选项like\_option为:

```
{ INCLUDING | EXCLUDING } { DEFAULTS | GENERATED | CONSTRAINTS | INDEXES | STORAGE |
 COMMENTS | PARTITION | REOPTIONS | DISTRIBUTION | UPDATE | ALL }
```

- 其中索引参数index\_parameters为：  
[ WITH ( {storage\_parameter = value} [, ... ] ) ]  
[ USING INDEX TABLESPACE tablespace\_name ]
- 其中RANGE分布规则  
slice\_less\_than\_item为：  
SLICE name VALUES LESS THAN ( { expression | MAXVALUE } [, ... ] ) [ DATANODE  
datanode\_name | ( datanode\_name\_list [, ... ] ) ]  
slice\_start\_end\_item为：  
SLICE name {  
{ START ( expression ) END ( expression ) EVERY ( expression ) } |  
{ START ( literal ) END ( { literal | MAXVALUE } ) } |  
{ START ( literal ) } |  
{ END ( { literal | MAXVALUE } ) }  
}
- 其中LIST分布规则slice\_values\_item为：  
[ ( SLICE name VALUES ( expression [, ... ] ) [ DATANODE datanode\_name |  
( datanode\_name\_list )  
[ ... ] ) |  
( SLICE name VALUES ( DEFAULT ) [ DATANODE datanode\_name ] | ( datanode\_name\_list ) )  
]
- 其中update\_expr为：  
{ CURRENT\_TIMESTAMP | LOCALTIMESTAMP | NOW() }

## 参数说明

- **UNLOGGED**

如果指定此关键字，则创建的表为非日志表。在非日志表中写入的数据不会被写入到预写日志中，这样就会比普通表快很多。但是非日志表在冲突、执行操作系统重启、数据库重启、主备切换、切断电源操作或异常关机后会被自动截断，会造成数据丢失的风险。非日志表中的内容也不会被复制到备服务器中。在非日志表中创建的索引也不会被自动记录。

使用场景：非日志表不能保证数据的安全性，用户应该在确保数据已经做好备份的前提下使用，例如系统升级时进行数据的备份。

故障处理：当异常关机等操作导致非日志表上的索引发生数据丢失时，用户应该对发生错误的索引进行重建。

- **GLOBAL | LOCAL**

创建临时表时可以在TEMP或TEMPORARY前指定GLOBAL或LOCAL关键字。目前这两个关键字的设立，仅是为了兼容SQL标准，实际上无论指定GLOBAL还是LOCAL，GaussDB都会创建本地临时表。

- **TEMPORARY | TEMP**

如果指定TEMP或TEMPORARY关键字，则创建的表为临时表。临时表只在当前会话可见，本会话结束后会自动删除。因此，在除当前会话连接的CN以外的其他CN故障时，仍然可以在当前会话上创建和使用临时表。由于临时表只在当前会话创建，对于涉及对临时表操作的DDL语句，会产生DDL失败的报错。因此，建议DDL语句中不要对临时表进行操作。TEMP和TEMPORARY等价。

### 须知

- 临时表通过每个会话独立的以pg\_temp开头的SCHEMA来保证只对当前会话可见，因此，不建议用户在日常操作中手动删除以pg\_temp, pg\_toast\_temp开头的SCHEMA。
  - 如果建表时不指定TEMPORARY/TEMP关键字，而指定表的SCHEMA为当前会话的pg\_temp开头的SCHEMA，则该表会被创建为临时表。
  - 临时表只对当前会话可见，因此不支持与\parallel on并行执行一起使用。
  - 临时表不支持DN故障或者主备切换。
- 
- **IF NOT EXISTS**  
如果已经存在相同名称的表，不会报出错误，而会发出通知，告知通知该表已存在。
  - **[ ILM ADD POLICY ROW STORE { COMPRESS ADVANCED } { ROW } AFTER n { day | month | year } OF { NO MODIFICATION } [ ON ( EXPR ) ] ]**  
创建新表时，可以调用ILM ADD POLICY ROW STORE COMPRESS ADVANCED ROW给行存添加高级压缩策略。比如：CREATE TABLE t1 (a int) ILM ADD POLICY ROW STORE COMPRESS ADVANCED ROW AFTER 3 DAY OF NO MODIFICATION ON (a != 0) 表示创建t1表并添加高级压缩策略：三天未修改并且a != 0的行。
    - AFTER n { day | month | year } OF NO MODIFICATION：表示n天/月/年没有修改的行。
    - ON ( EXPR )：行级表达式，用于判断行的冷热。
  - **table\_name**  
要创建的表名。

### 须知

- 物化视图的一些处理逻辑会通过表名的前缀来识别是不是物化视图日志表和物化视图关联表。因此，用户不要创建表名以mlog\_或matviewmap\_为前缀的表，否则会影响此表的一些功能。
- 
- **column\_name**  
新表中要创建的字段名。
  - **data\_type**  
字段的数据类型。
  - **compress\_mode**  
表字段的压缩选项。该选项指定表字段优先使用的压缩算法。行存表不支持压缩。  
取值范围：DELTA、PREFIX、DICTIONARY、NUMSTR、NOCOMPRESS
  - **CHARACTER SET | CHARSET charset**  
指定表字段的字符集。单独指定时会字段的字符序设置为指定的字符集的默认字符序。  
仅在MYSQL模式数据库下（即sql\_compatibility = 'MYSQL'）支持该语法，其他模式数据库不支持。

● **COLLATE collation**

COLLATE子句指定列的排序规则（该列必须是可排列的数据类型）。如果没有指定，则使用默认的排序规则。排序规则可以使用“SELECT \* FROM pg\_collation”命令从pg\_collation系统表中查询，默认的排序规则为查询结果中以default开始的行。对于MYSQL模式数据库下（即sql\_compatibility = 'MYSQL'）还支持utf8mb4\_bin、utf8mb4\_general\_ci、utf8mb4\_unicode\_ci、binary、gbk\_chinese\_ci、gbk\_bin、gb18030\_chinese\_ci、gb18030\_bin字符序。

 **说明**

- 仅字符类型支持指定字符集，指定为binary字符集或字符序实际是将字符类型转化为对应的二进制类型，若类型映射不存在则报错。当前仅有TEXT类型转化为BLOB的映射。
- 除binary字符集和字符序外，当前仅支持指定与数据库编码相同的字符集。
- 未显式指定字段字符集或字符序时，若指定了表的默认字符集或字符序，字段字符集和字符序将从表上继承。若表的默认字符集或字符序不存在，当 b\_format\_behavior\_compat\_options包含'default\_collation'时，字段的字符集和字符序将继承当前数据库的字符集及其对应的默认字符序。

**表 7-240** MYSQL 模式（即 sql\_compatibility = 'MYSQL'）下支持的字符集和字符序介绍

字符序名称	对应的字符集	描述
utf8mb4_general_ci	utf8mb4（即utf8）	使用通用排序规则，不区分大小写。
utf8mb4_unicode_ci	utf8mb4（即utf8）	使用通用排序规则，不区分大小写。
utf8mb4_bin	utf8mb4（即utf8）	使用二进制排序规则，区分大小写。
binary	binary	使用二进制排序规则。
gbk_chinese_ci	gbk	使用中文语言排序规则。
gbk_bin	gbk	使用二进制排序规则，区分大小写。
gb18030_chinese_ci	gb18030	使用中文语言排序规则。
gb18030_bin	gb18030	使用二进制排序规则，区分大小写。
utf8mb4_0900_ai_ci	utf8mb4	使用UCA (Unicode collation algorithm) 算法规则，不区分大小写。
utf8_general_ci	utf8	使用通用排序规则，不区分大小写。
utf8_bin	utf8	使用二进制排序规则，区分大小写。

● **LIKE source\_table [ like\_option ... ]**

LIKE子句声明一个表，新表自动从这个表中继承所有字段名及其数据类型和非空约束，以及声明为serial的缺省表达式。

新表与源表之间在创建动作完毕之后是完全无关的。在源表做的任何修改都不会传播到新表中，并且也不可能在扫描源表的时候包含新表的数据。

被复制的列和约束并不使用相同的名称进行融合。如果明确的指定了相同的名称或者在另外一个LIKE子句中，将会报错。

- 源表上除serial外的字段缺省表达式只有在指定INCLUDING DEFAULTS时，才会复制到新表中。缺省是不包含缺省表达式的，即新表中的所有字段的缺省值都是NULL。
- 如果指定了INCLUDING UPDATE，则源表列的ON UPDATE CURRENT\_TIMESTAMP属性会复制到新表列中。默认不复制该属性。
- 源表上的CHECK约束仅在指定INCLUDING CONSTRAINTS时，会复制到新表中，而其他类型的约束永远不会复制到新表中。非空约束总是复制到新表中。此规则同时适用于表约束和列约束。
- 如果指定了INCLUDING INDEXES，则源表上的索引也将在新表上创建，默认不建立索引。
- 如果指定了INCLUDING STORAGE，则源表列的STORAGE设置会复制到新表中，默认情况下不包含STORAGE设置。
- 如果指定了INCLUDING COMMENTS，则源表列、约束和索引的注释会复制到新表中。默认情况下，不复制源表的注释。
- 如果指定了INCLUDING PARTITION，则源表的分区定义会复制到新表中，同时新表将不能再使用PARTITION BY子句。默认情况下，不复制源表的分区定义。
- 如果指定了INCLUDING REOPTIONS，则源表的存储参数（即源表的WITH子句）会复制到新表中。默认情况下，不复制源表的存储参数。
- 如果指定了INCLUDING DISTRIBUTION，则源表的分布信息会复制到新表中，包括分布类型和分布列，同时新表将不能再使用DISTRIBUTE BY子句。默认情况下，不复制源表的分布信息。
- INCLUDING ALL包含了INCLUDING DEFAULTS、INCLUDING UPDATE、INCLUDING CONSTRAINTS、INCLUDING INDEXES、INCLUDING STORAGE、INCLUDING COMMENTS、INCLUDING PARTITION、INCLUDING REOPTIONS和INCLUDING DISTRIBUTION的内容。



### 须知

- 如果源表包含serial、bigserial、smallserial类型，或者源表字段的默认值是SEQUENCE，且SEQUENCE属于源表（通过CREATE SEQUENCE ... OWNED BY创建），这些SEQUENCE不会关联到新表中，新表中会重新创建属于自己的SEQUENCE。这和之前版本的处理逻辑不同。如果用户希望源表和新表共享SEQUENCE，需要首先创建一个共享的SEQUENCE（避免使用OWNED BY），并配置为源表字段默认值，这样创建的新表会和源表共享该SEQUENCE。
  - 不建议将其他表私有的SEQUENCE配置为源表字段的默认值，尤其是其他表只分布在特定的NodeGroup上，这可能导致CREATE TABLE ... LIKE执行失败。另外，如果源表配置其他表私有的SEQUENCE，当该表删除时SEQUENCE也会连带删除，这样源表的SEQUENCE将不可用。如果用户希望多个表共享SEQUENCE，建议创建共享的SEQUENCE。
  - CREATE TABLE table\_name LIKE source\_table;语法仅在MYSQL模式数据库（即sql\_compatibility = 'MYSQL'）下，且参数b\_format\_version值为5.7、b\_format\_dev\_version值为s2时支持。
  - 在MYSQL模式数据库下，且参数b\_format\_version值为5.7、b\_format\_dev\_version值为s2时，不支持指定INCLUDING和EXCLUDING选项，缺省等同于指定INCLUDING ALL。
- 
- **AUTO\_INCREMENT [ = ] value**  
这个子句为自动增长列指定一个初始值，value必须为正数，不得超过 $2^{127}-1$ 。

### 须知

该子句仅在参数sql\_compatibility='MYSQL'时有效。

- **COMMENT [ = ] 'string'**
  - COMMENT [ = ] 'string'子句表示给表添加注释。
  - 在column\_constraint中的COMMENT 'string'表示给列添加注释。
  - 在table\_constraint中的COMMENT 'string'表示给主键和唯一键对应的索引添加注释。

### 须知

- 该子句仅在MYSQL模式数据库（即sql\_compatibility = 'MYSQL'）下有效。
  - 表级注释支持的最大字符串长度为2048字符，列级和索引级注释支持的最大长度为1024字符。
  - table\_constraint中的COMMENT仅支持主键和唯一键，其他约束不支持。
- 
- **ENGINE**  
MYSQL模式下支持，仅语法适配，且只支持设置InnoDB，无实际效果。

### 须知

不支持CREATE TABLE table\_name LIKE source\_table;语法中使用ENGINE语法。

- **WITH ( { storage\_parameter = value } [, ... ] )**

这个子句为表或索引指定一个可选的存储参数。用于表的WITH子句还可以包含 OIDS=FALSE表示不分配OID。

**说明**

使用任意精度类型Numeric定义列时，建议指定精度p以及刻度s。在不指定精度和刻度时，会按输入的显示出来。

参数的详细描述如下所示：

- **FILLFACTOR**

一个表的填充因子（fillfactor）是一个介于10和100之间的百分数。100（完全填充）是默认值。在Ustore存储引擎下，该值的默认值为92。如果指定了较小的填充因子，INSERT操作仅按照填充因子指定的百分率填充表页。每个页上的剩余空间将用于在该页上更新行，这就使得UPDATE有机会在同一页上放置同一条记录的新版本，这比把新版本放置在其他页上更有效。对于一个从不更新的表将填充因子设为100是最佳选择，但是对于频繁更新的表，选择较小的填充因子则更加合适。

取值范围：10~100

- **ORIENTATION**

指定表数据的存储方式，该参数设置成功后就不再支持修改。

取值范围：

- **ROW**，表示表的数据将以行式存储。

行存储适合于OLTP业务，此类型的表上交交互事务比较多，一次交互会涉及表中的多个列，用行存查询效率较高。

默认值：

若指定表空间为普通表空间，默认值为ROW。

- **STORAGE\_TYPE**

指定存储引擎类型，该参数设置成功后就不再支持修改。

取值范围：

- **USTORE**，表示表支持Inplace-Update存储引擎。特别需要注意，使用UStore表，必须要开启track\_counts和track\_activities参数，否则会引起空间膨胀。

- **ASTORE**，表示表支持Append-Only存储引擎。

默认值：

不指定ORIENTATION和STORAGE\_TYPE时创建表，默认是ASTORE存储引擎（表示表支持Append-Only存储引擎）。

- **INIT\_TD**

创建UStore表时，指定初始化的TD个数，该参数可以通过ALTER TABLE进行修改。特别需要注意，该参数会影响数据页面存放的单个元组的最大大小，具体换算方法为MAX\_TUPLE\_SIZE = BLCKSZ - INIT\_TD \* TD\_SIZE，例如用户将INIT\_TD数量从4修改为8，单个元组最大大小会减小4 \* INIT\_TD大小。

取值范围：2~128，默认值为4。

- **COMPRESSION**

指定表数据的压缩级别，它决定了表数据的压缩比以及压缩时间。一般来讲，压缩级别越高，压缩比也越大，压缩时间也越长；反之亦然。实际压缩比取决于加载的表数据的分布特征。行存表不支持压缩。

取值范围：行存表的有效值为YES/NO

默认值：NO

- COMPRESSLEVEL

指定表数据同一压缩级别下的不同压缩水平，它决定了同一压缩级别下表数据的压缩比以及压缩时间。对同一压缩级别进行了更加详细的划分，为用户选择压缩比和压缩时间提供了更多的空间。总体来讲，此值越大，表示同一压缩级别下压缩比越大，压缩时间越长；反之亦然。

取值范围：0~3

默认值：0

- segment

使用段页式的方式存储。本参数仅支持行存表。不支持1~5号物理文件非法删除破坏场景的防护。

取值范围：on/off

默认值：off

- hashbucket

创建hash bucket存储。本参数仅支持行存表。

取值范围：on/off

默认值：off

---

**须知**

- hashbucket表相关约束参考《管理员指南》中“集群扩容”章节“基于hashbucket表的在线扩容”。
- 创建hashbucket表时当前database必须绑定到集群默认的node group上。DATABASE绑定group参考[ALTER DATABASE](#)。
- 当前版本hashbucket表相关DDL操作性能受限，不建议频繁对hashbucket表进行DDL操作。
- hashbucket表绑定段页式存储，即hashbucket=on隐含segment=on。
- 小表（小于：普通表8M，分区表8M \* 分区数量）不建议创建成hashbucket表，顺序扫描性能较普通表劣化2倍。

---

- enable\_tde

指定该表为加密表。数据库会自动将加密表中的数据先加密再存储。使用该参数前，请确保已通过GUC参数enable\_tde开启透明加密功能，并通过GUC参数tde\_key\_info设置访问密钥服务的信息，在《特性指南》中《透明数据加密》章节可获取该参数的详细使用方法。本参数仅支持行存表、段页式表、hashbucket表、临时表和unlogged表。

取值范围：on/off。设置enable\_tde=on时，key\_type、tde\_cmk\_id、dek\_cipher参数由数据库自动生成，用户无法手动指定或更改。

默认值：off

- encrypt\_algo

指定加密表的加密算法，需与enable\_tde结合使用。

取值范围：字符串，有效值为：AES\_128\_CTR，SM4\_CTR。

默认值：不设置enable\_tde选项时默认为空；设置enable\_tde选项设置时，默认为AES\_128\_CTR。

- parallel\_workers  
表示创建索引时起的bgworker线程数量，例如2就表示将会起2个bgworker线程并发创建索引。  
取值范围：[0,32]，int类型，0表示关闭并行建索引。  
默认值：不设置该参数，表示未开启并行建索引功能。
- dek\_cipher  
数据密钥的密文。用户为表设置enable\_tde参数后，数据库自动生成数据密钥。  
取值范围：字符串  
默认值：空
- key\_type  
主密钥的类型。用户为表设置enable\_tde参数后，数据库自动从GUC参数tde\_key\_info中获取主密钥的类型。  
取值范围：字符串  
默认值：空
- cmk\_id  
主密钥的ID。用户为表设置enable\_tde参数后，数据库自动从GUC参数tde\_key\_info中获取主密钥的ID。  
取值范围：字符串  
默认值：空
- hasuids  
参数开启：更新表元组时，为元组分配表级唯一标识id。  
取值范围：on/off  
默认值：off
- logical\_repl\_node  
分布式复制表逻辑解码时，向CN返回逻辑日志的DN节点名。对于复制表，如用户不指定，则默认为当前表所在node group的第一个节点。对该选项进行RESET操作时，会重置为当前表的第一个节点。  
取值范围：字符串  
默认值：非复制表默认为空，复制表默认为第一个节点名。
- STAT\_STATE  
标识该表的统计信息是否被锁定，如果被锁定了，该表的统计信息无法更新。该参数在分布式下无效。  
取值范围：locked/unlock  
默认值：unlock
- statistic\_granularity  
记录该表在分析统计信息时的默认partition\_mode。partition\_mode说明请参见[ANALYZE | ANALYSE参数说明](#)。此参数对非分区表设置无效。  
取值范围：请参见partition\_mode取值范围。  
默认值：AUTO
- enable\_update\_distkey

标记该表是否支持更新（UPDATE）分布列的操作。仅当表的该属性设置为 on，且在约束条件下时，才支持更新（UPDATE）分布列的操作。否则，分布列不支持更新（UPDATE）操作。

取值范围：on/off

默认值：off

### 📖 说明

支持更新（UPDATE）分布列操作的约束见本节的[注意事项](#)。

- **WITHOUT OIDS**

等价于WITH（OIDS=FALSE）的语法。

- **ON COMMIT { PRESERVE ROWS | DELETE ROWS }**

ON COMMIT选项决定在事务中执行创建临时表操作，当事务提交时，此临时表的后续操作。当前支持PRESERVE ROWS和DELETE ROWS选项。

- PRESERVE ROWS（缺省值）：提交时不对临时表做任何操作，临时表及其表数据保持不变。
- DELETE ROWS：提交时删除临时表中数据。

- **COMPRESS | NOCOMPRESS**

创建新表时，需要在CREATE TABLE语句中指定关键字COMPRESS，这样，当对该表进行批量插入时就会触发压缩特性。该特性会在页范围内扫描所有元组数据，生成字典、压缩元组数据并进行存储。指定关键字NOCOMPRESS则不对表进行压缩。行存表不支持压缩。

缺省值：NOCOMPRESS，即不对元组数据进行压缩。

- **TABLESPACE tablespace\_name**

创建新表时指定此关键字，表示新表将要在指定表空间内创建。如果没有声明，将使用默认表空间。

- **DISTRIBUTE BY**

指定表如何在节点之间分布或者复制。

取值范围：

- REPLICATION：表的每一行存在所有数据节点（DN）中，即每个数据节点都有完整的表数据。
- HASH（column\_name）：对指定的列进行Hash，通过映射，把数据分布到对应DN。
- MURMURHASH（diskey\_expr）：对指定的列进行Hash操作，Hash算法指定为MURMURHASH算法，通过映射，把数据分布到对应DN上。diskey\_expr可以是单个列名，也可以是•[lpad\\_s\(string text, length int \[, fill text\]\)](#)函数修饰的列名，使用该函数进行修饰时，只有第一个参数可以为列名，形如lpad\_s(a,10,'0')。lpad\_s作为分布列表表达式时不能省略第三个参数。
- RANGE（column\_name）对指定列按照范围进行映射，把数据分布到对应DN。
- LIST（column\_name）对指定列按照具体值进行映射，把数据分布到对应DN。

## 说明

- 对于HASH分布，分布键最多个数和列最多个数一致，最多支持1600个。对于MURMURHASH分布，分布键只支持一列（一个表达式或一个表中的列）。对于RANGE（VALUE LESS THAN）分布和LIST分布，分布键最多支持四列。对于RANGE（START END）分布，分布键只支持一列。
- 只有MURMURHASH分布支持分布列表表达式，分布列表表达式中只支持 `lpad_s(string text, length int [, fill text])` 函数。
- 对于MURMURHASH分布，有以下约束：
  - 不支持stream计划、支持FQS计划和PGXC计划。
  - 不支持扩缩容、hashbucket表、GSI，物化视图。
  - 两个哈希表做关联，在分布键上有等值关联条件时，目前暂不支持FQS计划。
  - MURMURHASH分布表必须指定nodegroup（自定义的nodegroup）且该nodegroup为非installation的nodegroup建表。
  - 不支持用CREATE TABLE AS方式建表。
  - MURMURHASH分布表的分布键必须含有NOT NULL约束。
- 对于从句是VALUE LESS THAN语法格式的RANGE分布策略。分布规则如下：
  - 从插入值的第一列开始比较。
  - 如果插入值的第一列小于待插入的分片的当前列的边界值，则直接插入。
  - 如果插入值的第一列等于待插入的分片的当前列的边界值，则比较插入值的下一列与待插入的分片的下一列的边界值，如果小于，则直接插入。如果相等，继续比较插入值的下一列与待插入的分片的下一列的边界值，直至小于并插入。
  - 如果插入值的所有列大于待插入的分片的所有列的边界值，则比较下一分片。
- 如果RANGE分布表的分片对应多个DN，会计算分布键的hash值，之后在这些DN中用hash值对DN个数取模，重新映射一个DN。详情见示例。
- 如果LIST分布表的分片对应多个DN，对于default分片，会计算分布键的hash值，之后在这些DN中用hash值对DN个数取模，重新映射一个DN。对于非default分片，会使用Round Robin方式，把values列表中的值和DN进行映射。详情见示例。
- RANGE/LIST分布表只支持扩容不支持缩容，slice扩容规则请联系管理员。

对于HASH分布，column\_name的数据类型必须是以下类型之一：

- INTEGER TYPES: TINYINT、SMALLINT、INT、BIGINT、NUMERIC/DECIMAL
- CHARACTER TYPES: CHAR、BPCHAR、VARCHAR、VARCHAR2、NVARCHAR2、TEXT
- DATE/TIME TYPES: DATE、TIME、TIMETZ、TIMESTAMP、TIMESTAMPTZ、INTERVAL、SMALLDATETIME

对于MURMURHASH分布，diskey\_expr中的列名的数据类型必须是以下类型之一：

- INTEGER TYPES: TINYINT、SMALLINT、INT、BIGINT
- CHARACTER TYPES: CHAR、BPCHAR、VARCHAR、VARCHAR2、NVARCHAR2

对于RANGE（VALUES LESS THAN）/LIST分布，column\_name的数据类型必须是以下类型之一：

- INTEGER TYPES: TINYINT、SMALLINT、INT、BIGINT、NUMERIC/DECIMAL

- CHARACTER TYPES: CHAR、BPCHAR、VARCHAR、VARCHAR2、NVARCHAR2、TEXT
- DATE/TIME TYPES: DATE、TIMESTAMP、TIMESTAMPTZ

对于RANGE（START END）分布，column\_name的数据类型必须是以下类型之一：

- INTEGER TYPES: TINYINT、SMALLINT、INT、BIGINT、NUMERIC/DECIMAL
- DATE/TIME TYPES: DATE、TIMESTAMP、TIMESTAMPTZ

### 📖 说明

在建表时，选择分布列和分区键可对SQL查询性能产生重大影响。因此，需要根据一定策略选择合适的分布列和分区键。

- 选择合适的分布列

对于采用散列（Hash）方式的数据分布表，一个合适的分布列应将一个表内的数据，均匀分散存储在多个DN内，避免出现数据倾斜现象（即多个DN内数据分布不均）。请按照如下原则判定合适的分布列：

1. 判断是否已发生数据倾斜现象。

连接数据库，执行如下语句，查看各DN内元组数目。命令中的斜体部分tablename，请填入待分析的表名。

```
gaussdb=# SELECT a.count,b.node_name FROM (SELECT count(*) AS count,xc_node_id FROM tablename GROUP BY xc_node_id) a, pgxc_node b WHERE a.xc_node_id=b.node_id ORDER BY a.count DESC;
```

如果各DN内元组数目相差较大（如相差数倍、数十倍），则表明已发生数据倾斜现象，请按照下面原则调整分布列。

2. 重新选择分布列，重新建表。当前不支持通过ALTER TABLE语句调整分布列，因此调整分布列时需要重新建表。

选择原则如下：

分布列的列值应比较离散，以便数据能够均匀分布到各个DN。例如，考虑选择表的主键为分布列，如在人员信息表中选择身份证号码为分布列。

在满足上面原则的情况下，考虑选择查询中的连接条件为分布列，以便Join任务能够下推到DN中执行，且减少DN之间的通信数据量。

- 选择合适的分区键

数据分区功能，可根据表的一列或者多列，将要插入表的记录分为若干个范围（这些范围在不同的分区里没有重叠）。然后为每个范围创建一个分区，用来存储相应的数据。

调整分区键，使每次查询结果尽可能存储在相同或者最少的分区内（称为“分区剪枝”），通过获取连续I/O大幅度提升查询性能。

实际业务中，经常将时间作为查询对象的过滤条件，因此，可考虑选择时间列为分区键，键值范围可根据总数据量、一次查询数据量调整。

- RANGE/LIST分布

当没有为RANGE/LIST分布表的分片显示指定DN时，数据库内部为分片分配DN是采用roundrobin的算法。另外，在使用RANGE/LIST分布的场景中，考虑到后续扩容的需要，建议用户在建表时定义尽可能多的分片数，因为如果定义的分片数小于扩容前的DN节点数，数据重分布时则无法落入新的DN节点。需要特别注意的是，由于是由用户自行设计分片规则，在某些极端情况下，扩容也可能无法解决存储空间不足的问题。

- **TO { GROUP groupname | NODE ( nodename [, ... ] ) }**

TO GROUP指定创建表所在的Node Group。TO NODE主要供内部扩容工具使用，一般用户不应该使用。

- **CONSTRAINT [constraint\_name]**

列约束或表约束的名称。可选的约束子句用于声明约束，新行或者更新的行必须满足这些约束才能成功插入或更新。

定义约束有两种方法：

- 列约束：作为一个列定义的一部分，仅影响该列。
- 表约束：不和某个列绑在一起，可以作用于多个列。

#### 须知

表约束在MYSQL模式数据库下（即`sql_compatibility = 'MYSQL'`）`constraint_name`为可选项，在其他模式数据库下，必须加上`constraint_name`。

- **NOT NULL**

字段值不允许为NULL。

- **NULL**

字段值允许为NULL，这是缺省值。

这个子句只是为和非标准SQL数据库兼容。不建议使用。

- **CHECK ( expression )**

CHECK约束声明一个布尔表达式，每次插入或者更新的行必须使表达式结果为真或未知才能成功，否则会抛出一个异常并且不会修改数据库。

声明为字段约束的检查约束应该只引用该字段的数值，而在表约束里出现的表达式可以引用多个字段。

#### 说明

expression表达式中，如果存在“<>NULL”或“!=NULL”，这种写法是无效的，需要写成“IS NOT NULL”。

- **DEFAULT default\_expr**

DEFAULT子句给字段指定缺省值。该数值可以是任何不含变量的表达式（不允许使用子查询和对本表中的其他字段的交叉引用）。缺省表达式的数据类型必须和字段类型匹配。

缺省表达式将被用于任何未声明该字段数值的插入操作。如果没有指定缺省值则缺省值为NULL。

- **ON UPDATE update\_expr**

ON UPDATE子句为字段的一种属性约束。

当对表中某元组执行UPDATE操作时，若更新字段的新值和表中旧值不相同，则表中该元组上具有该属性且不在更新字段内的字段值自动更新为当前时间戳；若更新字段的新值和表中旧值相同，则表中该元组上具有该属性且不在更新字段内的字段值不变，保持原有值；若具有该属性的字段在更新字段内，则对应这些字段值直接按指定更新的值更新。



## 📖 说明

- 该属性仅支持在MYSQL模式数据库中的5.7版本下指定（即`sql_compatibility = 'MYSQL'`、`b_format_version='5.7'`、`b_format_dev_version='s1'`）。
  - 语法上`update_expr`支持`CURRENT_TIMESTAMP`、`LOCALTIMESTAMP`、`NOW()`三种关键字，也支持关键字带括号指定或不指定精度。例如：`ON UPDATE CURRENT_TIMESTAMP()`、`ON UPDATE CURRENT_TIMESTAMP(5)`、`ON UPDATE LOCALTIMESTAMP()`、`ON UPDATE LOCALTIMESTAMP(6)`等。不带括号或空括号时精度为0，其中`NOW`关键字不支持不带括号。三种关键字互为同义词，属性效果相同。
  - 该属性仅支持在如下类型的列上指定：`timestamp`、`datetime`、`date`、`time without time zone`、`smalldatetime`、`abstime`。
  - `CREATE TABLE AS`语法不会继承该列属性。
  - `CREATE TABLE LIKE`语法可通过`INCLUDING UPDATE`或`EXCLUDING UPDATE`来选择继承或排除该约束。`LIKE`语法继承自PostgreSQL的`LIKE`语法，目前不支持复制旧表的ilm策略信息。
  - 该属性指定的精度和对应列上类型指定的精度可以不一致，通过该属性更新字段值后显示结果按最小精度显示。例如：`CREATE TABLE t1 (col1 timestamp(6) ON UPDATE CURRENT_TIMESTAMP(3))`；若`UPDATE`语法触发该属性生效，则本次更新后`col1`字段值小数位显示3位。
  - 该属性和生成列约束不能同时指定同一列。
  - 分区表中的分区键不支持指定该属性。
  - 分布式场景中，分布列和主键不支持指定该属性。
- **AUTO\_INCREMENT**

该关键字将字段指定为自动增长列。

目前自动增长列默认为本地自动增长列，在各个DN上独立增长，互不影响，自增值全局不唯一。

若在插入时不指定此列的值（或指定此列的值为0、NULL、DEFAULT），此列的值将由自增计数器自动增长得到。

若插入或更新此列为一个大于当前自增计数器的值，执行成功后，自增计数器将刷新为此值。

自增初始值由`AUTO_INCREMENT [=] value`子句设置，若不设置，默认为1。

## 说明

- 仅在参数`sql_compatibility='MYSQL'`时可以指定自动增长列。
- 自动增长列数据类型只能为整数类型、4字节或8字节浮点类型、布尔类型。  
当自增值已经达到字段数据类型的最大值时，继续自增将产生错误。
- 每个表只能有一个自动增长列。
- 本地自动增长列建议为索引（非全局二级索引）的第一个字段，否则含有自动增长列的表进行某些操作时会产生错误，例如：`ALTER TABLE EXCHANGE PARTITION`。
- 自动增长列不能指定`DEFAULT`缺省值。
- `CHECK`约束的表达式中不能含有自动增长列。
- 可以指定自动增长列允许`NULL`，若不指定，默认自动增长列含有`NOT NULL`约束。
- 含有本地自动增长列的表创建时，会在每个DN上创建一个依赖于此列的本地序列作为自增计数器，不允许通过序列相关功能修改或删除此序列，可以查看序列的值。
- 自增计数器自增和刷新操作不会回滚。
  - 数据插入到表之前，`0/NULL`会触发自增。数据插入或更新到表之后，会更新自增计数器。如果在自增之后出现了报错，导致数据没有插入或更新到表中，此时自增计数器不会回滚。后续插入语句基于自增计数器触发自增，会出现表中自动增长列的值不连续的情况。
  - 批量插入或导入预留自增缓存值也有可能产生自动增长列的值不连续的情况，详见`auto_increment_cache`参数说明。
- 自动增长列不支持作为分布列。
- 本地临时表暂不支持自动增长列。
- 复制表（`DISTRIBUTE BY REPLICATION`）暂不支持自动增长列。
- **UNIQUE [KEY] index\_parameters**  
UNIQUE约束表示表里的一个字段或多个字段的组合必须在全表范围内唯一。  
对于唯一约束，`NULL`被认为是互不相等的。  
UNIQUE KEY仅在`MYSQL`模式数据库下（即`sql_compatibility = 'MYSQL'`）支持使用，与UNIQUE语义相同。
- **UNIQUE [ index\_name ][ USING method ] ( { {column\_name | ( expression ) } [ ASC | DESC ] } [, ... ] ) index\_parameters**  
UNIQUE约束表示表里的一个字段或多个字段的组合必须在全表范围内唯一。  
对于唯一约束，`NULL`被认为是互不相等的。  
`index_name`为索引名。

### 须知

- `index_name`仅在`MYSQL`模式数据库下（即`sql_compatibility = 'MYSQL'`）支持，其他模式数据库下不支持。
- 对于唯一键约束，`constraint_name`和`index_name`同时指定时，索引名为`index_name`。
- **PRIMARY KEY index\_parameters**  
**PRIMARY KEY [ USING method ] ( { column\_name [ ASC | DESC ] } [, ... ] ) index\_parameters**  
主键约束声明表中的一个或者多个字段只能包含唯一的非`NULL`值。  
一个表只能声明一个主键。

- **REFERENCES**  
当前版本暂不支持REFERENCES子句。
- **USING method**  
指定创建索引的方法。  
取值范围请参见[参数说明](#)中的**USING method**。

---

#### 须知

- USING method仅在MYSQL兼容模式数据库下（即sql\_compatibility = 'MYSQL'）支持，其他模式数据库下不支持。
- 在MYSQL模式下，未指定USING method时，对于ASTORE的存储方式，默认索引方法为btree；对于USTORE的存储方式，默认索引方法为ubtree。
- 对于默认建立全局二级索引的约束，由于全局二级索引底层使用ubtree存储，即使用户指定存储方式为btree，底层也会建立为ubtree。
- 当表的存储方式为USTORE时，SQL语句中约束指定为using btree，底层会自动将约束建立为using ubtree。

- 
- **ASC | DESC**  
ASC表示指定按升序排序（默认）。DESC指定按降序排序。

---

#### 须知

ASC | DESC只在MYSQL模式数据库下（即sql\_compatibility = 'MYSQL'）支持，其他模式数据库不支持。

- 
- **expression**  
创建一个基于该表的一个或多个字段的表达式索引约束，必须写在圆括弧中。

---

#### 须知

UNIQUE约束中的表达式索引只在MYSQL模式数据库下支持（即sql\_compatibility = 'MYSQL'），其他模式数据库不支持。

- 
- **DEFERRABLE | NOT DEFERRABLE**  
这两个关键字设置该约束是否可推迟。一个不可推迟的约束将在每条命令之后马上检查。可推迟约束可以推迟到事务结尾使用SET CONSTRAINTS命令检查。缺省是NOT DEFERRABLE。目前，UNIQUE约束和主键约束可以接受这个子句。所有其他约束类型都是不可推迟的。
  - **INITIALLY IMMEDIATE | INITIALLY DEFERRED**  
如果约束是可推迟的，则这个子句声明检查约束的缺省时间。
    - 如果约束是INITIALLY IMMEDIATE（缺省），则在每条语句执行之后就立即检查它。
    - 如果约束是INITIALLY DEFERRED，则只有在事务结尾才检查它。约束检查的时间可以用SET CONSTRAINTS命令修改。

- **USING INDEX TABLESPACE tablespace\_name**  
为UNIQUE或PRIMARY KEY约束相关的索引声明一个表空间。如果没有提供这个子句，这个索引将在default\_tablespace中创建，如果default\_tablespace为空，将使用数据库的缺省表空间。
- **ENCRYPTION\_TYPE = encryption\_type\_value**  
为ENCRYPTED WITH约束中的加密类型，encryption\_type\_value的值为 [ DETERMINISTIC | RANDOMIZED ]。
- **[DEFAULT] CHARACTER SET | CHARSET [ = ] default\_charset**  
指定表的默认字符集，单独指定时会将表的默认字符序设置为指定的字符集的默认字符序。  
仅在MYSQL模式数据库下（即sql\_compatibility = 'MYSQL'）支持该语法。
- **[DEFAULT] COLLATE [ = ] default\_collation**  
指定表的默认字符序，单独指定时会将表的默认字符集设置为指定的字符序对应的字符集。  
仅在MYSQL模式数据库下（即sql\_compatibility = 'MYSQL'）支持该语法。字符序参见表7-240。

#### 📖 说明

表的字符集或字符序未显式指定时，若指定了模式的默认字符集或字符序，表字符集和字符序将从模式上继承。若模式的默认字符集或字符序不存在，当 b\_format\_behavior\_compat\_options 包含 'default\_collation' 时，表的字符集和字符序将继承当前数据库的字符集及其对应的默认字符序。

## 建表示例

- **临时表**  
--创建临时表。  
gaussdb=# CREATE TEMP TABLE test\_t1(  
id CHAR(7),  
name VARCHAR(20),  
province VARCHAR(60), --省  
country VARCHAR(30) DEFAULT 'China' --国籍  
);  
  
--在当前会话中插入数据。  
gaussdb=# INSERT INTO test\_t1 VALUES ('0000009','Jack','Guangzhou','China');  
  
--临时表里面的数据只在当前会话中可见，所以在另一个会话中查看该表中没有数据。  
gaussdb=# SELECT \* FROM test\_t1;  
id | name | age  
----+-----+-----  
(0 rows)  
--创建表临时表，并指定提交事务时删除该临时表数据。  
gaussdb=# CREATE TEMPORARY TABLE test\_t2(  
id CHAR(7),  
name VARCHAR(20),  
province VARCHAR(60), --省  
country VARCHAR(30) DEFAULT 'China' --国籍  
) ON COMMIT DELETE ROWS;  
--删除表。  
gaussdb=# DROP TABLE test\_t1;  
gaussdb=# DROP TABLE test\_t2;
- **建表时指定字符集字符序**  
-- 创建t1表，设置t1的默认字符集为utf8mb4，默认字符序为utf8mb4\_bin，设置c1字段为表的默认字符集字符序，设置c2字段的字符集为utf8mb4，字符序为utf8mb4\_unicode\_ci。  
gaussdb=# CREATE TABLE t1(c1 text, c2 text charset utf8mb4 collate utf8mb4\_unicode\_ci) charset utf8mb4 collate utf8mb4\_bin;

- **IF NOT EXISTS关键字**

使用该关键字，表不存在时报NOTICE；如不用该关键字，则报ERROR。两种情况下表都不会创建成功。

```
gaussdb=# CREATE TABLE test_t3(id INT);
--创建一个已经存在同名的表test_t3。
gaussdb=# CREATE TABLE test_t3(id INT);
ERROR: relation "test_t3" already exists in schema "public"
DETAIL: creating new table with existing name in the same schema
```

```
--使用IF NOT EXISTS关键字。
gaussdb=# CREATE TABLE IF NOT EXISTS test_t3(id INT);
NOTICE: relation "test_t3" already exists, skipping
CREATE TABLE
```

```
--删除表。
gaussdb=# DROP TABLE test_t3;
```

- **建表时指定表空间**

```
--创建表空间。
gaussdb=# CREATE TABLESPACE ds_tbs1 RELATIVE LOCATION 'tablespace/tablespace_1';
```

```
--创建表时，指定表空间。
gaussdb=# CREATE TABLE test(id CHAR(7), name VARCHAR(20)) TABLESPACE ds_tbs1;
```

```
--删除表和表空间。
gaussdb=# DROP TABLE test;
gaussdb=# DROP TABLESPACE ds_tbs1;
```

- **建表时指定AUTO\_INCREMENT自增列**

```
--本地自增列不作为分布列，每个DN从10开始自增（根据实际情况修改DATANODE名字，SELECT node_name FROM pgxc_node WHERE node_type = 'D'；）。
gaussdb=# CREATE TABLE local_autoinc(col int AUTO_INCREMENT, col1 int) AUTO_INCREMENT = 10
DISTRIBUTE BY LIST(col1)(
 SLICE s1 VALUES (1) DATANODE datanode1,
 SLICE s2 VALUES (2) DATANODE datanode2
);
```

```
--建议自增列作为索引首列，创建一个索引。
gaussdb=# CREATE INDEX local_autoinc_ai ON local_autoinc(col);
```

```
--数据分布到DN1上，NULL触发自增，自增值为10。
gaussdb=# INSERT INTO local_autoinc(col, col1) VALUES(NULL,1);
```

```
--数据分布到DN2上，0触发自增，自增值为10。
gaussdb=# INSERT INTO local_autoinc(col, col1) VALUES(1 - 1,2);
```

```
--数据分布到DN1上，100不触发自增，插入成功后，自增计数更新为100。
gaussdb=# INSERT INTO local_autoinc(col, col1) VALUES(100,1);
```

```
--数据分布到DN1上，0触发自增，自增值为101。
gaussdb=# INSERT INTO local_autoinc(col, col1) VALUES(0,1);
```

```
--数据分布到DN2上，DEFAULT触发自增，自增值为11。
gaussdb=# INSERT INTO local_autoinc(col, col1) VALUES(DEFAULT,2);
```

```
gaussdb=# SELECT col,col1 FROM local_autoinc ORDER BY 2,1;
```

```
col | col1
-----+-----
 10 | 1
 100 | 1
 101 | 1
 10 | 2
 11 | 2
(5 rows)
```

```
--删除。
gaussdb=# DROP TABLE local_autoinc;
```

- **CREATE TABLE ... LIKE建表**

```
--创建源表t1。
gaussdb=# CREATE TABLE t1(col INT);
CREATE TABLE

gaussdb=# \d t1
 Table "public.t1"
 Column | Type | Modifiers
-----+-----+-----
 col | integer |

--创建目标表t2。
gaussdb=# CREATE TABLE t2(LIKE t1);
CREATE TABLE

gaussdb=# \d t2
 Table "public.t2"
 Column | Type | Modifiers
-----+-----+-----
 col | integer |

--删除。
gaussdb=# DROP TABLE t1,t2;
```

## 建表添加约束示例

- **非空约束**

非空约束的字段，如果在添加数据时没有指定值，就会报错。可以为表中多个字段添加非空约束。

```
--建表并给id字段添加非空约束。
gaussdb=# CREATE TABLE test_t4(
 id CHAR(7) NOT NULL,
 name VARCHAR(20),
 province VARCHAR(60), --省
 country VARCHAR(30) DEFAULT 'China' --国籍
);

--插入数据时,如果不指定id的值或者id为NULL, 会触发非空约束,导致插入失败。
gaussdb=# INSERT INTO test_t4 (name,province) VALUES ('scott','Shanghai');
ERROR: null value in column "id" violates not-null constraint
DETAIL: Failing row contains (null, scott, Shanghai, China)

--删除表。
gaussdb=# DROP TABLE test_t4;
```

- **唯一约束**

关键字UNIQUE给字段添加一个唯一约束，插入数据时该字段如有重复则触发约束，多个NULL不算重复，添加唯一约束时，会自动增加一个唯一索引。可以为表中多个字段添加唯一约束。

```
--建表添加唯一约束。
gaussdb=# CREATE TABLE test_t5(
 id CHAR(7) UNIQUE USING INDEX TABLESPACE pg_default, --可以指定表空间，也可以使用默认表空间。
 name VARCHAR(20),
 province VARCHAR(60), --省
 country VARCHAR(30) DEFAULT 'China' --国籍
);

--也可以用如下写法，人工为唯一约束命名，以及为多个字段添加约束。
gaussdb=# CREATE TABLE test_t6(
 id CHAR(7),
 name VARCHAR(20),
 province VARCHAR(60), --省
 country VARCHAR(30) DEFAULT 'China', --国籍
 CONSTRAINT unq_test_id UNIQUE (id,name)
);
```

```
--插入id重复的数据，触发约束，导致插入失败。
gaussdb=# INSERT INTO test_t5(id) VALUES('0000010');
INSERT 0 1
gaussdb=# INSERT INTO test_t5(id) VALUES('0000010');
ERROR: duplicate key value violates unique constraint "test_t5_id_key"
DETAIL: Key (id)=(0000010) already exists.
--多次插入id是NULL的数据不会触发约束。
gaussdb=# INSERT INTO test_t5(id) VALUES (NULL);
INSERT 0 1
gaussdb=# INSERT INTO test_t5(id) VALUES (NULL);
INSERT 0 1

gaussdb=# SELECT * FROM test_t5;
 id | name | province | country
-----+-----+-----+-----
0000010 | | | China
 | | | China
 | | | China

--删除表。
gaussdb=# DROP TABLE test_t5;
gaussdb=# DROP TABLE test_t6;
```

- **主键约束**

关键字PRIMARY KEY给字段添加唯一约束，要求字段唯一且不为空。添加主键约束时自动为该表创建唯一索引，也会为该字段自动增加一个非空约束。

每个表里面只能定义一个主键约束，不能定义多个。

```
--建表添加主键约束。
gaussdb=# CREATE TABLE test_t6(
 id CHAR(7) PRIMARY KEY,
 name VARCHAR(20),
 province VARCHAR(60), --省
 country VARCHAR(30) DEFAULT 'China' --国籍
);
gaussdb=# INSERT INTO test_t6 (id,name,province) VALUES ('0000001','july','Beijing');

--也可以用如下写法，人工为唯一约束命名，以及为多个字段添加约束。
gaussdb=# CREATE TABLE test_t7(
 id CHAR(7),
 name VARCHAR(20),
 province VARCHAR(60), --省
 country VARCHAR(30) DEFAULT 'China', --国籍
 CONSTRAINT pk_test_t6_id PRIMARY KEY (id,name)
);
--插入id为NULL的数据，触发约束。
gaussdb=# INSERT INTO test_t6 (id,name,province) VALUES (NULL,'july','Beijing');
ERROR: null value in column "id" violates not-null constraint
DETAIL: Failing row contains (null, july, Beijing, China).

--插入id重复的数据，触发约束。
gaussdb=# INSERT INTO test_t6 (id,name,province) VALUES ('0000001','ben','Shanghai');
ERROR: duplicate key value violates unique constraint "test_t6_pkey"
DETAIL: Key (id)=(0000001) already exists.
--删除表。
gaussdb=# DROP TABLE test_t6;
gaussdb=# DROP TABLE test_t7;
```

- **检查约束**

关键字CHECK给字段添加检查约束，在检查约束中必须引用表中的一个或多个字段，并且表达式返回结果必须是一个布尔值。在表达式中不能包含子查询。对同一个字段可以同时定义检查约束和非空约束。

```
--建表，添加检查约束。
gaussdb=# CREATE TABLE test_t8 (
 id CHAR(7),
 name VARCHAR(20),
 age INT CHECK(age > 0 AND age < 150)
);
```

```
);
--也可以使用如下SQLsql，人工为检查约束命名以及为一个或者多个字段添加检查约束。
gaussdb=# CREATE TABLE test_t9 (
 id CHAR(7),
 name VARCHAR(20),
 age INT,
 CONSTRAINT chek_test_t8_age CHECK(age > 0 AND age < 150)
);
--插入不符合表达式的值，会触发检查约束导致插入失败。
gaussdb=# INSERT INTO test_t8 (id,name,age) VALUES ('0000007','scott',200);
ERROR: new row for relation "test_t8" violates check constraint "test_t8_age_check"
DETAIL: (N/A)
--删除表。
gaussdb=# DROP TABLE test_t8;
gaussdb=# DROP TABLE test_t9;
```

## 表数据分布示例

- **REPLICATION**

```
gaussdb=# CREATE TABLE test_replication(
 id CHAR(7),
 name VARCHAR(20),
 province VARCHAR(60), --省
 country VARCHAR(30) DEFAULT 'China' --国籍
)DISTRIBUTE BY REPLICATION;
```

--查询表信息。

```
gaussdb=# \d+ test_replication
```

```
Table "public.test_replication"
Column | Type | Modifiers | Storage | Stats target | Description
-----+-----+-----+-----+-----+-----
id | character(7) | | extended | |
name | character varying(20) | | extended | |
province | character varying(60) | | extended | |
country | character varying(30) | default 'China':character varying | extended | |
```

Has OIDs: no

Distribute By: REPLICATION

Location Nodes: ALL DATANODES

Options: orientation=row, logical\_rep\_node=-1, compression=no

--删除。

```
gaussdb=# DROP TABLE test_replication;
```

- **HASH**

--定义一个表，使用HASH分布。

```
gaussdb=# CREATE TABLE test_hash(
 id CHAR(7),
 name VARCHAR(20),
 province VARCHAR(60), --省
 country VARCHAR(30) DEFAULT 'China' --国籍
)DISTRIBUTE BY HASH(id);
```

--插入数据。

```
gaussdb=# INSERT INTO test_hash VALUES ('0000001', 'Bob', 'Shanghai', 'China'),
 ('0000002', 'Jack', 'Beijing', 'China'),
 ('0000003', 'Scott', 'Beijing', 'China');
```

--查看数据分布情况。

```
gaussdb=# SELECT a.count,b.node_name
FROM (SELECT COUNT(*) AS count, xc_node_id FROM test_hash GROUP BY xc_node_id) a,
 pgxc_node b
WHERE a.xc_node_id=b.node_id ORDER BY a.count DESC;
```

```
count | node_name
-----+-----
 2 | dn_6001_6002_6003
 1 | dn_6004_6005_6006
```

--删除表。

```
gaussdb=# DROP TABLE test_hash;
```



- **MURMURHASH**

```
--测试环境包含1个CN和6个DN。
--创建NODEGROUP，NODEGROUP中的DN名字可以通过语句SELECT node_name FROM PGXC_NODE
WHERE node_type = 'D';查询，查询的结果按需替换CREATE NODE GROUP语句中WITH后的DN名。
gaussdb=# CREATE NODE GROUP NG1 WITH(datanode1, datanode2, datanode3, datanode4,
datanode5, datanode6);
--定义一个表，使用MURMURHASH分布。
gaussdb=# CREATE TABLE test_murmurhash1 (a int NOT NULL, b int) DISTRIBUTE BY
MURMURHASH(a) TO GROUP NG1;
gaussdb=# CREATE TABLE test_murmurhash2 (a int NOT NULL, b int) DISTRIBUTE BY
MURMURHASH(lpad_s(a,10,'0')) TO GROUP NG1;
--插入数据。
gaussdb=# INSERT INTO test_murmurhash1 VALUES(0,1);
gaussdb=# INSERT INTO test_murmurhash2 VALUES(1,2);
--查询数据。
gaussdb=# SELECT * FROM test_murmurhash1;
 a | b
---+---
 0 | 1
(1 row)
gaussdb=# SELECT * FROM test_murmurhash2;
 a | b
---+---
 1 | 2
(1 row)
--删除表。
gaussdb=# DROP TABLE test_murmurhash1;
gaussdb=# DROP TABLE test_murmurhash2;

--删除NODE GROUP。
gaussdb=# DROP NODE GROUP NG1;
```

- **RANGE**

```
--定义一个表，使用RANGE分布（需要根据实际情况修改dn名字，查询dn节点名可以通过语句SELECT
node_name FROM PGXC_NODE WHERE node_type = 'D';查询）。
gaussdb=# CREATE TABLE test_range(
 id INT,
 name VARCHAR(20),
 province VARCHAR(60), --省
 country VARCHAR(30) DEFAULT 'China' --国籍
)DISTRIBUTE BY RANGE(id)(
 SLICE s1 VALUES LESS THAN (100) DATANODE dn_6001_6002_6003,
 SLICE s2 VALUES LESS THAN (200) DATANODE dn_6004_6005_6006,
 SLICE s3 VALUES LESS THAN (MAXVALUE) DATANODE dn_6007_6008_6009
);
--插入数据。
gaussdb=# INSERT INTO test_range VALUES (52, 'Bob', 'Beijing', 'China');
gaussdb=# INSERT INTO test_range VALUES (100, 'Ben', 'Shanghai', 'China');
gaussdb=# INSERT INTO test_range VALUES (150, 'Scott', 'Guangzhou', 'China');
gaussdb=# INSERT INTO test_range VALUES (300, 'Jordan', 'Beijing', 'China');
--查看数据分布情况。
gaussdb=# SELECT a.count,b.node_name
FROM (SELECT COUNT(*) AS count, xc_node_id FROM test_range GROUP BY xc_node_id) a,
pgxc_node b
WHERE a.xc_node_id=b.node_id ORDER BY a.count DESC;
 count | node_name
-----+-----
 2 | dn_6004_6005_6006
 1 | dn_6001_6002_6003
 1 | dn_6007_6008_6009
(3 rows)
--查询各dn上存储的数据。
gaussdb=# SELECT b.node_name, a.*
FROM (SELECT *, xc_node_id FROM test_range) a,
pgxc_node b
WHERE a.xc_node_id=b.node_id order by node_name;
 node_name | id | name | province | country | xc_node_id
-----+-----+-----+-----+-----+-----
-----+-----+-----+-----+-----+-----
```

```
dn_6001_6002_6003 | 52 | Bob | Beijing | China | -1072999043
dn_6004_6005_6006 | 100 | Ben | Shanghai | China | -564789568
dn_6004_6005_6006 | 150 | Scott | Guangzhou | China | -564789568
dn_6007_6008_6009 | 300 | Jordan | Beijing | China | 1532339558
(4 rows)
--删除表。
gaussdb=# DROP TABLE test_range;
```

- **LIST**

--定义一个表，使用LIST分布（需要根据实际情况修改dn名字，查询dn节点名可以通过语句SELECT node\_name FROM PGXC\_NODE WHERE node\_type = 'D';查询）。

```
gaussdb=# CREATE TABLE test_list(
 id INT,
 name VARCHAR(20),
 country VARCHAR(30) DEFAULT 'China' --国籍
)DISTRIBUTE BY LIST(country)(
 SLICE s1 VALUES ('China') DATANODE dn_6001_6002_6003,
 SLICE s2 VALUES ('USA') DATANODE dn_6004_6005_6006,
 SLICE s3 VALUES (DEFAULT) DATANODE dn_6007_6008_6009
);
```

--插入数据。

```
gaussdb=# INSERT INTO test_list VALUES (1,'Scott','China');
gaussdb=# INSERT INTO test_list VALUES (2,'Henry','USA');
gaussdb=# INSERT INTO test_list VALUES (3,'Michael','France');
gaussdb=# INSERT INTO test_list VALUES (4,'Jack','UK');
```

--查询各dn上存储的数据。

```
gaussdb=# SELECT b.node_name, a.*
FROM (SELECT *, xc_node_id FROM test_list) a,
 pgxc_node b
WHERE a.xc_node_id=b.node_id order by node_name;
 node_name | id | name | country | xc_node_id
-----+-----+-----+-----+-----
dn_6001_6002_6003 | 1 | Scott | China | -1072999043
dn_6004_6005_6006 | 2 | Henry | USA | -564789568
dn_6007_6008_6009 | 3 | Michael | France | 1532339558
dn_6007_6008_6009 | 4 | Jack | UK | 1532339558
(4 rows)
--删除表。
gaussdb=# DROP TABLE test_list;
```

## 相关链接

### [ALTER TABLE](#), [DROP TABLE](#), [CREATE TABLESPACE](#)

## 优化建议

- **UNLOGGED**
  - UNLOGGED表和表上的索引因为数据写入时不通过WAL日志机制，写入速度远高于普通表。因此，可以用于缓冲存储复杂查询的中间结果集，增强复杂查询的性能。
  - UNLOGGED表无主备机制，在系统故障或异常断点等情况下，会有数据丢失风险，因此，不可用来存储基础数据。
- **TEMPORARY | TEMP**
  - 临时表只在当前会话可见，会话结束后会自动删除。
  - 除了当前CN外，其他CN对于该临时表不可见。
- **LIKE**
  - 新表自动从这个表中继承所有字段名及其数据类型和非空约束，新表与源表之间在创建动作完毕之后是完全无关的。
- **LIKE INCLUDING DEFAULTS**

- 源表上的字段缺省表达式只有在指定INCLUDING DEFAULTS时，才会复制到新表中。缺省是不包含缺省表达式的，即新表中的所有字段的缺省值都是NULL。
- LIKE INCLUDING CONSTRAINTS
  - 源表上的CHECK约束仅在指定INCLUDING CONSTRAINTS时，会复制到新表中，而其他类型的约束永远不会复制到新表中。非空约束总是复制到新表中。此规则同时适用于表约束和列约束。
- LIKE INCLUDING INDEXES
  - 如果指定了INCLUDING INDEXES，则源表上的索引也将在新表上创建，默认不建立索引。
- LIKE INCLUDING STORAGE
  - 如果指定了INCLUDING STORAGE，则复制列的STORAGE设置会复制到新表中，默认情况下不包含STORAGE设置。
- LIKE INCLUDING COMMENTS
  - 如果指定了INCLUDING COMMENTS，则源表列、约束和索引的注释会复制到新表中。默认情况下，不复制源表的注释。
- LIKE INCLUDING PARTITION
  - 如果指定了INCLUDING PARTITION，则源表的分区定义会复制到新表中，同时新表将不能再使用PARTITION BY子句。默认情况下，不复制源表的分区定义。
- LIKE INCLUDING REOPTIONS
  - 如果指定了INCLUDING REOPTIONS，则源表的存储参数（即源表的WITH子句）会复制到新表中。默认情况下，不复制源表的存储参数。
- LIKE INCLUDING DISTRIBUTION
  - 如果指定了INCLUDING DISTRIBUTION，则源表的分布信息会复制到新表中，包括分布类型和分布列，同时新表将不能再使用DISTRIBUTE BY子句。默认情况下，不复制源表的分布信息。
- LIKE INCLUDING ALL
  - INCLUDING ALL包含了INCLUDING DEFAULTS、INCLUDING CONSTRAINTS、INCLUDING INDEXES、INCLUDING STORAGE、INCLUDING COMMENTS、INCLUDING PARTITION、INCLUDING REOPTIONS和INCLUDING DISTRIBUTION的内容。
- ORIENTATION ROW
  - 创建行存表，行存储适合于OLTP业务，此类型的表上交互事务比较多，一次交互会涉及表中的多个列，用行存查询效率较高。
- DISTRIBUTE BY
  - 事实表或者数据量较大的维度表建议创建为分布表。对指定的列进行Hash，通过映射，把数据分布到指定DN。语法为:DISTRIBUTE BY HASH(column\_name)。
  - 数据量较小的维度表建议创建为复制表。表的每条记录存在所有数据节点（DN）中，即每个数据节点都有完整的表数据。语法为: DISTRIBUTE BY REPLICATION。

## 7.12.8.43 CREATE TABLESPACE

### 功能描述

在数据库中创建一个新的表空间。

### 注意事项

- 系统管理员或者继承了内置角色gs\_role\_tablespace权限的用户可以创建表空间。
- 不允许在一个事务块内部执行CREATE TABLESPACE。
- 执行CREATE TABLESPACE失败，如果内部创建目录（文件）操作成功了就会产生残留的目录（文件），重新创建时需要用户手动清理表空间指定的目录下残留的内容。如果在创建过程中涉及到数据目录下的表空间软连接残留，需要先将软连接的残留文件删除，再重新执行OM相关操作。
- CREATE TABLESPACE不支持两阶段事务，如果部分节点执行失败，不支持回滚。
- 在公有云场景下一般不建议用户使用自定义的表空间。

原因：用户自定义表空间通常配合主存（即默认表空间所在的存储设备，如磁盘）以外的其它存储介质使用，以隔离不同业务可以使用的I/O资源，而在公有云场景下，存储设备都是采用标准化的配置，无其它可用的存储介质，自定义表空间使用不当不利于系统长稳运行以及影响整体性能，因此建议使用默认表空间即可。

### 语法格式

```
CREATE TABLESPACE tablespace_name
[OWNER user_name] [RELATIVE] LOCATION 'directory' [MAXSIZE 'space_size']
[with_option_clause];
```

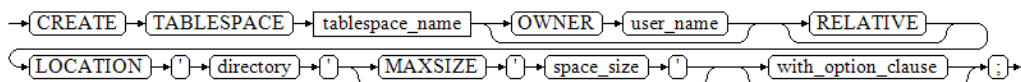

其中普通表空间的with\_option\_clause为：

```
WITH {{filesystem= { ' general ' | " general " | general } | address = { ' ip:port [, ...] ' | " ip:port [, ...] " } |
cfgpath = { ' path ' | " path " } | storepath = { ' rootpath ' | " rootpath " } | random_page_cost = { ' value ' | "
value " | value } | seq_page_cost = { ' value ' | " value " | value }}, ... }
```

### 参数说明

- **tablespace\_name**  
要创建的表空间名称。  
表空间名称不能和数据库中的其他表空间重名，且名称不能以"pg"开头，这样的名称留给系统表空间使用。  
取值范围：字符串，要符合[标识符命名规范](#)。
- **OWNER user\_name**  
指定该表空间的所有者。缺省时，新表空间的所有者是当前用户。  
只有系统管理员可以创建表空间，但是可以通过OWNER子句把表空间的所有权赋给其他非系统管理员。  
取值范围：字符串，已存在的用户。
- **RELATIVE**

若指定该参数，表示使用相对路径，LOCATION目录是相对于各个CN/DN数据目录下的。

目录层次：CN和DN的数据目录/pg\_location/相对路径。相对路径最多指定两层。

若没有指定该参数，表示使用绝对表空间路径，LOCATION目录需要使用绝对路径。

- **LOCATION directory**

用于表空间的目录。当创建绝对表空间路径时，对于目录有如下要求：

- 系统用户必须对该目录拥有读写权限，并且目录为空。如果该目录不存在，将由系统自动创建。
- 目录必须是绝对路径，目录中不得含有特殊字符（如\$，>等）。
- 目录不允许指定在数据库数据目录下。
- 目录需为本地路径。

取值范围：字符串，有效的目录。

- **MAXSIZE 'space\_size'**

指定表空间在单个DN上的最大值。

取值范围：字符串格式为正整数+单位，单位当前支持K/M/G/T/P。解析后的数值以K为单位，且范围不能够超过64比特表示的有符号整数，即1KB~9007199254740991KB。

- **filesystem**

指定表空间使用的文件系统。

取值范围：

general：普通文件系统。

hdfs：Hadoop分布式文件系统。当前版本不支持。

默认值：general。

- **random\_page\_cost**

指定随机读取page所需要的时间和资源。

取值范围：0~1.79769e+308。

默认值：使用GUC参数random\_page\_cost的值。

- **seq\_page\_cost**

指定顺序读取page所需要的时间和资源。

取值范围：0~1.79769e+308。

默认值：使用GUC参数seq\_page\_cost的值。

## 示例

```
--创建表空间。
gaussdb=# CREATE TABLESPACE tbs_location1 RELATIVE LOCATION 'test_tablespace/test_tablespace_1';

--创建表空间指定最大值。
gaussdb=# CREATE TABLESPACE tbs_location2 RELATIVE LOCATION 'test_tablespace/test_tablespace_2'
MAXSIZE '10G';

--查询表空间信息。
gaussdb=# SELECT * FROM pg_tablespace WHERE spcname = 'tbs_location2';
 spcname | spcowner | spcacl | spcoptions | spcmaxsize | relative
-----+-----+-----+-----+-----+-----
 tbs_location2 | 10 | | | 10485760 K | t
```

```
(1 row)

--创建用户joe。
gaussdb=# CREATE ROLE joe IDENTIFIED BY '*****';

--创建表空间，且所有者指定为用户joe。
gaussdb=# CREATE TABLESPACE tbs_location3 OWNER joe RELATIVE LOCATION 'test_tablespace/
test_tablespace_3';

--删除表空间及用户。
gaussdb=# DROP TABLESPACE tbs_location1;
gaussdb=# DROP TABLESPACE tbs_location2;
gaussdb=# DROP TABLESPACE tbs_location3;
gaussdb=# DROP ROLE joe;
```

## 相关链接

[CREATE DATABASE](#), [CREATE TABLE](#), [CREATE INDEX](#), [DROP TABLESPACE](#), [ALTER TABLESPACE](#)

## 优化建议

CREATE TABLESPACE不建议在事务内部创建表空间。

### 7.12.8.44 CREATE TABLE AS

## 功能描述

根据查询结果创建表。

CREATE TABLE AS创建一个表并且用来自SELECT命令的结果填充该表。该表的字段和SELECT输出字段的名称及数据类型相关。不过用户可以通过明确地给出一个字段名称列表来覆盖SELECT输出字段的名称。

CREATE TABLE AS和创建视图有些相似，CREATE TABLE AS会创建一个新表并且只计算该查询一次用来将数据写入新表中。这个表之后将不会根据源表变化而改变。相反视图只要被查询，它的定义SELECT语句将会被重新计算。

## 注意事项

- 分区表不能采用此方式进行创建。
- 如果在建表过程中数据库系统发生故障，系统恢复后可能无法自动清除之前已创建的、大小非0的磁盘文件。此种情况出现概率小，不影响数据库系统的正常运行。
- 在为数据对象增加或者变更ILM策略的时候，如果追加了行级表达式，需要注意行表达式目前只支持白名单中列出的函数。具体白名单函数列表参考[行表达式函数白名单](#)。

## 语法规式

```
CREATE [[GLOBAL | LOCAL] [TEMPORARY | TEMP]] UNLOGGED] TABLE [IF NOT EXISTS] table_name
[(column_name [, ...])]
[{ ENGINE [=] { InnoDB | 'InnoDB' | "InnoDB" } } [[, ...]]]
[WITH ({ storage_parameter = value } [, ...])]
[ON COMMIT { PRESERVE ROWS | DELETE ROWS }]
[COMPRESS | NOCOMPRESS]
[ILM ADD POLICY ROW STORE { COMPRESS ADVANCED } { ROW } AFTER n { day | month | year } OF
{ NO MODIFICATION } [ON (EXPR)]]
```

```
[TABLESPACE tablespace_name]
[DISTRIBUTE BY { REPLICATION | { [HASH] (column_name) } }]
[TO { GROUP groupname | NODE (nodename [, ...]) }]
AS query
[WITH [NO] DATA];
```

各个字段详细信息见[语法格式](#)。

## 参数说明

- **UNLOGGED**

指定表为非日志表。在非日志表中写入的数据不会被写入到预写日志中，这样就会比普通表快很多。但是，非日志表在冲突或异常关机后会被自动删截，非日志表中的内容也不会被复制到备用服务器中，在该类表中创建的索引也不会被自动记录。

- 使用场景：非日志表不能保证数据的安全性，用户应该在确保数据已经做好备份的前提下使用，例如系统升级时进行数据的备份。
- 故障处理：当异常关机等操作导致非日志表上的索引发生数据丢失时，用户应该对发生错误的索引进行重建。

- **GLOBAL | LOCAL**

创建临时表时可以在TEMP或TEMPORARY前指定GLOBAL或LOCAL关键字。目前这两个关键字的设立，仅是为了兼容SQL标准，实际上无论指定GLOBAL还是LOCAL，GaussDB都会创建本地临时表。

- **TEMPORARY | TEMP**

如果指定TEMP或TEMPORARY关键字，则创建的表为临时表。临时表只在当前会话可见，当前会话结束后会自动删除。因此，若当前会话连接的CN以外的其他CN故障时，仍然可以在当前会话上创建和使用临时表。由于临时表只在当前会话创建，对于涉及对临时表操作的DDL语句，会产生DDL失败的报错。因此，建议DDL语句中不要对临时表进行操作。TEMP和TEMPORARY等价。

### 须知

- 临时表通过每个会话独立的以pg\_temp开头的SCHEMA来保证只对当前会话可见，因此，不建议用户在日常操作中手动删除以pg\_temp，pg\_toast\_temp开头的SCHEMA。
- 如果建表时不指定TEMPORARY/TEMP关键字，而指定表的SCHEMA为当前会话的pg\_temp开头的SCHEMA，则该表会被创建为临时表。
- 临时表只对当前会话可见，因此不支持与\parallel on并行执行一起使用。
- 临时表不支持DN故障或者主备切换。

- **IF NOT EXISTS**

如果指定IF NOT EXISTS关键字，创建表前会在当前SCHEMA中查找是否已有名字相同的relation。若已有同名relation存在，则不会新建，返回NOTICE提示。未指定IF NOT EXISTS关键字时，若SCHEMA中存在同名relation，返回ERROR告警。

- **table\_name**

要创建的表名。

取值范围：字符串，要符合[标识符命名规范](#)。

- **column\_name**

可选。新表中要创建的字段名。如果没有指定字段名，那么新表的字段名和 SELECT 语句输入的字段名一致。

取值范围：字符串，要符合[标识符命名规范](#)。

- **ENGINE**

MYSQL 模式下支持，仅语法适配，且只支持设置 InnoDB，无实际效果。

- **WITH ( storage\_parameter [= value] [, ... ] )**

这个子句为表或索引指定一个可选的存储参数。参数的详细说明如下所示。

- **FILLFACTOR**

一个表的填充因子（fillfactor）是一个介于 10 和 100 之间的百分数。在 Ustore 存储引擎下，该值的默认值为 92。100（完全填充）是默认值。如果指定了较小的填充因子，INSERT 操作仅按照填充因子指定的百分率填充表页。每个页上的剩余空间将用于在该页上更新行，这就使得 UPDATE 有机会在同一页上放置同一条记录的新版本，这比把新版本放置在其他页上更有效。对于一个从不更新的表将填充因子设为 100 是最佳选择，但是对于频繁更新的表，选择较小的填充因子则更加合适。该参数只对行存表有效。

取值范围：10~100

- **ORIENTATION**

取值范围：

COLUMN：表的数据将以列式存储。

ROW（缺省值）：表的数据将以行式存储。

- **COMPRESSION**

指定表数据的压缩级别，它决定了表数据的压缩比以及压缩时间。一般来讲，压缩级别越高，压缩比也越大，压缩时间也越长；反之亦然。实际压缩比取决于加载的表数据的分布特征。

取值范围：

行存表不支持压缩。

- **hashbucket**

创建 hash bucket 存储。本参数仅支持行存表和行存 range 表。

取值范围：on/off

默认值：off

---

### 须知

当前版本 hashbucket 表相关 DDL 操作性能受限，不建议频繁对 hashbucket 表进行 DDL 操作。

- **ON COMMIT { PRESERVE ROWS | DELETE ROWS }**

ON COMMIT 选项决定在事务中执行创建临时表操作，当事务提交时，此临时表的后续操作。当前仅支持 PRESERVE ROWS 和 DELETE ROWS 选项。

- PRESERVE ROWS（缺省值）：提交时不对临时表执行任何操作，临时表及其表数据保持不变。

- DELETE ROWS：提交时删除临时表中数据。

- **COMPRESS / NOCOMPRESS**

创建一个新表时，需要在创建表语句中指定关键字 COMPRESS，这样，当对该表进行批量插入时就会触发压缩特性。该特性会在页范围内扫描所有元组数据，生



成字典、压缩元组数据并进行存储。指定关键字NOCOMPRESS则不对表进行压缩。行存表不支持压缩。

缺省值：NOCOMPRESS，即不对元组数据进行压缩。

- **[ ILM ADD POLICY ROW STORE { COMPRESS ADVANCED } { ROW } AFTER n { day | month | year } OF { NO MODIFICATION } [ ON ( EXPR ) ] ]**  
创建新表时，可以调用ILM ADD POLICY ROW STORE COMPRESS ADVANCED ROW给行存添加高级压缩策略。
  - AFTER n { day | month | year } OF NO MODIFICATION：表示n天/月/年没有修改的行。
  - ON ( EXPR )：行级表达式，用于判断行的冷热。
- **TABLESPACE tablespace\_name**  
指定新表将要在tablespace\_name表空间内创建。如果没有声明，将使用默认表空间。
- **DISTRIBUTE BY**  
详细信息见•**DISTRIBUTE BY**。
- **TO { GROUP groupname | NODE ( nodename [, ... ] ) }**  
TO GROUP指定创建表所在的Node Group。TO NODE主要供内部扩容工具使用，一般用户不应该使用。
- **AS query**  
一个SELECT VALUES命令或者一个运行预备好的SELECT或VALUES查询的EXECUTE命令。
- **[ WITH [ NO ] DATA ]**  
创建表时，是否也插入查询到的数据。默认是要数据，选择“NO”参数时，则不要数据。

## 示例

- 不指定字段名时新表字段和SELECT查询结果一致。  
-- 创建test1表并向表中插入2条记录。  
gaussdb=# CREATE TABLE test1(col1 int PRIMARY KEY,col2 varchar(10));  
gaussdb=# INSERT INTO test1 VALUES (1,'col1'),(101,'col101');  
-- 查询表中col1<100的数据。  
gaussdb=# SELECT \* FROM test1 WHERE col1 < 100;  
col1 | col2  
-----+-----  
1 | col1  
(1 row)  
  
-- 创建test2表并向表中插入上面查询的数据。  
gaussdb=# CREATE TABLE test2 AS SELECT \* FROM test1 WHERE col1 < 100;  
  
-- 查询test2表表结构。  
gaussdb=# \d test2;  
Column | Type | Modifiers  
-----+-----+-----  
col1 | integer |  
col2 | character varying(10) |
- 为新表指定字段名。  
-- 使用test1复制一个新表test3并指定字段名。  
gaussdb=# CREATE TABLE test3(c1,c2) AS SELECT \* FROM test1;  
  
-- 查询test3表结构。  
gaussdb=# \d test3  
Table "public.test3"

```
Column | Type | Modifiers
-----+-----+-----
c1 | integer |
c2 | character varying(10) |
```

```
-- 删除。
gaussdb=# DROP TABLE test1,test2,test3;
```

- 创建开启ILM策略的表。

```
--创建ORA兼容的数据库。
gaussdb=# CREATE DATABASE ilmtabledb WITH dbcompatibility = 'ORA';
gaussdb=# \c ilmtabledb
```

```
--开启数据库ILM特性。
ilmtabledb=# ALTER DATABASE SET ILM = on;
```

```
--创建一个开启ILM策略的表ilm_table并插入old_table的数值。
```

```
ilmtabledb=# CREATE TABLE old_table (a int);
ilmtabledb=# CREATE TABLE ilm_table
ILM ADD POLICY ROW STORE COMPRESS ADVANCED
ROW AFTER 3 MONTHS OF NO MODIFICATION
AS (SELECT * FROM old_table);
```

```
--删除。
ilmtabledb=# DROP TABLE old_table,ilm_table;
ilmtabledb=# \c postgres
gaussdb=# DROP DATABASE ilmtabledb;
```

## 相关链接

[CREATE TABLE, SELECT](#)

### 7.12.8.45 CREATE TABLE PARTITION

#### 功能描述

创建分区表。分区表是把逻辑上的一张表根据某种方案分成几张物理块进行存储，这张逻辑上的表称之为分区表，物理块称之为分区。分区表是一张逻辑表，不存储数据，数据实际是存储在分区上的。

常见的分区方案有范围分区（Range Partitioning）、间隔分区（Interval Partitioning）、哈希分区（Hash Partitioning）、列表分区（List Partitioning）、数值分区（Value Partition）等。目前行存表支持范围分区、哈希分区、列表分区。

范围分区是根据表的一列或者多列，将要插入表的记录分为若干个范围，这些范围在不同的分区里没有重叠。为每个范围创建一个分区，用来存储相应的数据。

范围分区的分区策略是指记录插入分区的方式。

范围分区策略：根据分区键值将记录映射到已创建的某个分区上，如果可以映射到已创建的某一分区上，则把记录插入到对应的分区上，否则给出报错和提示信息。这是最常用的分区策略。

哈希分区是根据表的一列，为每个分区指定模数和余数，将要插入表的记录划分到对应的分区中，每个分区所持有的行都需要满足条件：分区键的值除以其指定的模数将产生为其指定的余数。

哈希分区策略：根据分区键值将记录映射到已创建的某个分区上，如果可以映射到已创建的某一分区上，则把记录插入到对应的分区上，否则返回报错和提示信息。

列表分区是根据表的一列，将要插入表的记录通过每一个分区中出现的键值划分到对应的分区中，这些键值在不同的分区里没有重叠。为每组键值创建一个分区，用来存储相应的数据。

列表分区策略：根据分区键值将记录映射到已创建的某个分区上，如果可以映射到已创建的某一分区上，则把记录插入到对应的分区上，否则给出报错和提示信息。

分区可以提供若干好处：

- 某些类型的查询性能可以得到极大提升。特别是表中访问率较高的行位于一个单独分区或少数几个分区上的情况下。分区可以减少数据的搜索空间，提高数据访问效率。
- 当查询或更新一个分区的大部分记录时，连续扫描该分区而不是访问整个表可以获得巨大的性能提升。
- 如果需要大量加载或者删除的记录位于单独的分区上，则可以通过直接读取或删除该分区以获得巨大的性能提升，同时还可以避免由于大量DELETE导致的VACUUM超载（哈希分区不支持删除分区）。

## 注意事项

- 唯一约束和主键约束的约束键包含所有分区键将为约束创建LOCAL索引，否则创建GLOBAL索引。
- 目前哈希分区仅支持单列构建分区键，暂不支持多列构建分区键。
- 对于分区表PARTITION FOR (values)语法，values只能是常量。
- 对于分区表PARTITION FOR (values)语法，values在需要数据类型转换时，建议使用强制类型转换，以防隐式类型转换结果与预期不符。
- 分区数最大值为1048575个，一般情况下业务不可能创建这么多分区，这样会导致内存不足。应参照参数local\_syscache\_threshold的值合理创建分区，分区表使用内存大致为（分区数 \* 3 / 1024）MB。理论上分区占用内存不允许大于local\_syscache\_threshold的值，同时还需要预留部分空间以供其他功能使用。
- 考虑性能影响，一般建议单表最大分区数不超过2000，子分区数 \*（LOCAL索引个数 + 1）不超过10000。
- 当分区数太多导致内存不足时，会间接导致性能急剧下降。
- 指定分区语句目前不能走全局索引扫描。
- 不支持XML类型数据作为分区键、二级分区键。
- 对于分区表进行UPDATE/DELETE时，如果生成的计划不是FQS或Stream计划，语句执行效率会比较差。建议排查语句，消除不可下推因素，从而生成FQS或Stream计划。
- 在为数据对象增加或者变更ILM策略的时候，如果追加了行级表达式，需要注意行表达式目前只支持白名单中列出的函数。具体白名单函数列表参考[行表达式函数白名单](#)。

## 语法规则

```
CREATE TABLE [IF NOT EXISTS] partition_table_name
{ ([
 { column_name data_type [CHARACTER SET | CHARSET charset] [COLLATE collation]
 [column_constraint [...]]
 | table_constraint
 | LIKE source_table [like_option [...]] }
 [...]
)
}
```

```

| LIKE source_table }
[table_option [[,] ...]]
[WITH ({storage_parameter = value} [, ...])]
[COMPRESS | NOCOMPRESS]
[ILM ADD POLICY ROW STORE { COMPRESS ADVANCED } { ROW } AFTER n { day | month | year } OF
{ NO MODIFICATION } [ON (EXPR)]]
[TABLESPACE tablespace_name]
[DISTRIBUTE BY { REPLICATION | HASH (column_name [, ...])
| MURMURHASH (diskey_expr)
| RANGE (column_name [, ...]) { SLICE REFERENCES tablename | (slice_less_than_item [, ...])
| (slice_start_end_item [, ...]) }
| LIST (column_name [, ...]) { SLICE REFERENCES tablename | (slice_values_item [, ...]) }
}]
]]
[TO { GROUP groupname | NODE (nodename [, ...]) }]
PARTITION BY {
{RANGE [COLUMNS] (partition_key) [PARTITIONS integer] (partition_less_than_item [, ...])} |
{RANGE [COLUMNS] (partition_key) [PARTITIONS integer] (partition_start_end_item [, ...])} |
{LIST [COLUMNS] (partition_key) [PARTITIONS integer] (PARTITION partition_name VALUES [IN]
(list_values) [ILM ADD POLICY ROW STORE { COMPRESS ADVANCED } { ROW } AFTER n { day | month |
year } OF { NO MODIFICATION } [ON (EXPR)]] [TABLESPACE [=] tablespace_name][, ...])} |
{ HASH (partition_key) [PARTITIONS integer] (PARTITION partition_name [ILM ADD POLICY ROW
STORE { COMPRESS ADVANCED } { ROW } AFTER n { day | month | year } OF { NO MODIFICATION } [ON
(EXPR)]] [TABLESPACE [=] tablespace_name][, ...]) }
}] [{ ENABLE | DISABLE } ROW MOVEMENT];

```

- 其中table\_option为:

```

{ COMMENT [=] 'string' |
AUTO_INCREMENT [=] value |
[DEFAULT] CHARACTER SET | CHARSET [=] default_charset |
[DEFAULT] COLLATE [=] default_collation }

```

- 列约束column\_constraint:

```

[CONSTRAINT constraint_name]
{ NOT NULL |
NULL |
CHECK (expression) |
AUTO_INCREMENT |
COMMENT 'string' |
DEFAULT default_expr |
ON UPDATE update_expr |
UNIQUE [KEY] [index_parameters] |
PRIMARY KEY [index_parameters] }
[DEFERRABLE | NOT DEFERRABLE][INITIALLY DEFERRED | INITIALLY IMMEDIATE]

```

- 表约束table\_constraint:

```

[CONSTRAINT constraint_name]
{ CHECK (expression) |
UNIQUE (column_name [, ...]) [index_parameters] |
PRIMARY KEY (column_name [, ...]) [index_parameters]}
[DEFERRABLE | NOT DEFERRABLE][INITIALLY DEFERRED | INITIALLY IMMEDIATE]
{ [COMMENT 'string'] [...] }

```

- like选项like\_option:

```

{ INCLUDING | EXCLUDING } { DEFAULTS | CONSTRAINTS | INDEXES | STORAGE | COMMENTS |
REOPTIONS | DISTRIBUTION | UPDATE | ALL }

```

- 索引存储参数index\_parameters:

```

[WITH ({storage_parameter = value} [, ...])]
[USING INDEX TABLESPACE tablespace_name]

```

- partition\_less\_than\_item:

```

PARTITION partition_name VALUES LESS THAN ({ partition_value | MAXVALUE }) [ILM ADD POLICY
ROW STORE { COMPRESS ADVANCED } { ROW } AFTER n { day | month | year } OF { NO
MODIFICATION } [ON (EXPR)]] [TABLESPACE tablespace_name]

```

- partition\_start\_end\_item:

```

PARTITION partition_name {
{START(partition_value) END (partition_value) EVERY (interval_value)} |
{START(partition_value) END ({partition_value | MAXVALUE})} |
{START(partition_value)} |
{END({partition_value | MAXVALUE})}

```

```
} [ILM ADD POLICY ROW STORE { COMPRESS ADVANCED } { ROW } AFTER n { day | month | year }
OF { NO MODIFICATION } [ON (EXPR)] [TABLESPACE tablespace_name]
```

- 其中update\_expr为：  
{ CURRENT\_TIMESTAMP | LOCALTIMESTAMP | NOW() }

## 参数说明

- **IF NOT EXISTS**  
如果已经存在相同名称的表，不抛出错误，而是发出一个notice，告知表已存在。
- **partition\_table\_name**  
分区表的名称。  
取值范围：字符串，要符合[标识符命名规范](#)。
- **column\_name**  
新表中要创建的字段名。  
取值范围：字符串，要符合[标识符命名规范](#)。
- **data\_type**  
字段的数据类型。
- **COLLATE collation**  
COLLATE子句指定列的排序规则（该列必须是可排列的数据类型）。如果没有指定，则使用默认的排序规则。排序规则可以使用“SELECT \* FROM pg\_collation;”命令从pg\_collation系统表中查询，默认的排序规则为查询结果中以default开始的行。
- **CONSTRAINT constraint\_name**  
列约束或表约束的名称。可选的约束子句用于声明约束，新行或者更新的行必须满足这些约束才能成功插入或更新。排序规则可以使用“SELECT \* FROM pg\_collation”命令从pg\_collation系统表中查询，默认的排序规则为查询结果中以default开始的行。  
定义约束有两种方法：
  - 列约束：作为一个列定义的一部分，仅影响该列。
  - 表约束：不和某个列绑在一起，可以作用于多个列。
- **LIKE source\_table [ like\_option ... ]**  
LIKE子句声明一个表，新表自动从这个表里面继承所有字段名及其数据类型和非空约束。  
新表与原表之间在创建动作完毕之后是完全无关的。在原表做的任何修改都不会传播到新表中，并且也不可能在扫描原表的时候包含新表的数据。
  - 字段缺省表达式只有在声明了INCLUDING DEFAULTS之后才会包含进来。缺省是不包含缺省表达式的，即新表中所有字段的缺省值都是NULL。
  - 非空约束将总是复制到新表中，CHECK约束则仅在指定了INCLUDING CONSTRAINTS的时候才复制，而其他类型的约束则永远也不会被复制。此规则同时适用于表约束和列约束。  
被复制的列和约束并不使用相同的名称进行融合。如果明确的指定了相同的名称或者在另外一个LIKE子句中，将会报错。
    - 如果指定了INCLUDING UPDATE，则原表列的ON UPDATE CURRENT\_TIMESTAMP属性会复制到新表列中。默认不复制该属性。
    - 如果指定了INCLUDING INDEXES，则原表上的索引也将在新表上创建，默认不建立索引。

- 如果指定了INCLUDING STORAGE，则原表列的STORAGE设置也将被复制，默认情况下不包含STORAGE设置。
- 如果指定了INCLUDING COMMENTS，则原表列、约束和索引的注释也会被复制过来。默认情况下，不复制原表的注释。
- 如果指定了INCLUDING RELOPTIONS，则原表的存储参数（即源表的WITH子句）也将复制至新表。默认情况下，不复制原表的存储参数。
- 如果指定了INCLUDING DISTRIBUTION，则新表将复制原表的分布信息，包括分布类型和分布列，同时新表将不能再使用DISTRIBUTE BY子句。默认情况下，不复制原表的分布信息。
- INCLUDING ALL是INCLUDING DEFAULTS、INCLUDING UPDATE、INCLUDING CONSTRAINTS、INCLUDING INDEXES、INCLUDING STORAGE、INCLUDING COMMENTS、INCLUDING RELOPTIONS和INCLUDING DISTRIBUTION的简写形式。

#### 须知

- CREATE TABLE table\_name LIKE source\_table;语法仅在MYSQL模式数据库（即sql\_compatibility = 'MYSQL'）下，且参数b\_format\_version值为5.7、b\_format\_dev\_version值为s2时支持。
- 在MYSQL模式数据库下，且参数b\_format\_version值为5.7、b\_format\_dev\_version值为s2时，不支持指定INCLUDING和EXCLUDING选项，缺省等同于指定INCLUDING ALL。

- **AUTO\_INCREMENT [ = ] value**

这个子句为自动增长列指定一个初始值，value必须为正数，不得超过 $2^{127}-1$ 。

#### 须知

该子句仅在参数sql\_compatibility='MYSQL'时有效。

- **COMMENT [ = ] 'string'**

- COMMENT [ = ] 'string'子句表示给表添加注释。
- 在column\_constraint中的COMMENT 'string'表示给列添加注释。
- 在table\_constraint中的COMMENT 'string'表示给主键和唯一键对应的索引添加注释。

具体请参见：[COMMENT \[ = \] 'string'](#)

- **CHARACTER SET | CHARSET charset**

指定表字段的字符集。单独指定时会将字段的字符序设置为指定的字符集的默认字符序。

仅在MYSQL模式数据库下（即sql\_compatibility = 'MYSQL'）支持该语法，其他模式数据库不支持。

- **COLLATE collation**

COLLATE子句指定列的排序规则（该列必须是可排列的数据类型）。如果没有指定，则使用默认的排序规则。排序规则可以使用“SELECT \* FROM pg\_collation”命令从pg\_collation系统表中查询，默认的排序规则为查询结果中以default开始的行。对于MYSQL模式数据库下（即sql\_compatibility =

'MYSQL') 还支持utf8mb4\_bin、utf8mb4\_general\_ci、utf8mb4\_unicode\_ci、binary、gbk\_chinese\_ci、gbk\_bin、gb18030\_chinese\_ci、gb18030\_bin字符序。

- **WITH ( storage\_parameter [= value] [, ... ] )**

这个子句为表或索引指定一个可选的存储参数。参数的详细描述如下所示：

- **FILLFACTOR**

一个表的填充因子（fillfactor）是一个介于10~100之间的数字。100（完全填充）是默认值。如果指定了较小的填充因子，INSERT操作仅按照填充因子指定的百分率填充表页。每个页上的剩余空间将用于在该页上更新行，这就使得UPDATE有机会在同一页上放置同一条记录的新版本，这比把新版本放置在其他页上更有效。对于一个从不更新的表将填充因子设为100是最佳选择，但是对于频繁更新的表，选择较小的填充因子则更加合适。

取值范围：10~100

- **ORIENTATION**

决定了表的数据的存储方式。

取值范围：

- **ROW**（缺省值）：表的数据将以行式存储。

---

**须知**

orientation不支持修改。

---

- **STORAGE\_TYPE**

指定存储引擎类型，该参数设置成功后就不再支持修改。

取值范围：

- **USTORE**，表示表支持Inplace-Update存储引擎。特别需要注意，使用USTORE表，必须要开启track\_counts和track\_activities参数，否则会引起空间膨胀。
- **ASTORE**，表示表支持Append-Only存储引擎。

默认值：

不指定时，由参数enable\_default\_ustore\_table决定存储引擎方式，默认是Append-Only存储。

- **COMPRESSION**

- 行存表不支持压缩。

- **statistic\_granularity**

记录该表在分析统计信息时的默认partition\_mode，partition\_mode说明详见[ANALYZE | ANALYSE参数说明](#)，此参数对非分区表设置无效。

取值范围：见partition\_mode取值范围。

默认值：AUTO。

- **enable\_tde**

指定该表为加密表。数据库会自动将加密表中的数据先加密再存储。使用该参数前，请确保已通过GUC参数enable\_tde开启透明加密功能，并通过GUC参数tde\_key\_info设置访问密钥服务的信息，在《特性指南》中“透明数据加

密”章节可获取该参数的详细使用方法。本参数仅支持行存表、段页式表、hashbucket表、临时表和unlogged表。

取值范围：on/off。设置enable\_tde=on时，key\_type、tde\_cmk\_id、dek\_cipher参数由数据库自动生成，用户无法手动指定或更改。

默认值：off

- encrypt\_algo

指定加密表的加密算法，需与enable\_tde结合使用。

取值范围：字符串，有效值为：AES\_128\_CTR，SM4\_CTR。

默认值：不设置enable\_tde选项时默认为空；设置enable\_tde选项设置时，默认为AES\_128\_CTR。

- dek\_cipher

数据密钥的密文。用户为表设置enable\_tde参数后，数据库自动生成数据密钥。

取值范围：字符串

默认值：空

- key\_type

主密钥的类型。用户为表设置enable\_tde参数后，数据库自动从GUC参数tde\_key\_info中获取主密钥的类型。

取值范围：字符串

默认值：空

- cmk\_id

主密钥的ID。用户为表设置enable\_tde参数后，数据库自动从GUC参数tde\_key\_info中获取主密钥的ID。

取值范围：字符串

默认值：空

- hashbucket

创建hash bucket存储。本参数仅支持行存表和行存range表。

取值范围：on/off

默认值：off

---

**须知**

当前版本hashbucket表相关DDL操作性能受限，不建议频繁对hashbucket表进行DDL操作。

---

● **COMPRESS / NOCOMPRESS**

创建一个新表时，需要在创建表语句中指定关键字COMPRESS，这样，当对该表进行批量插入时就会触发压缩特性。该特性会在页范围内扫描所有元组数据，生成字典、压缩元组数据并进行存储。指定关键字NOCOMPRESS则不对表进行压缩。

缺省值为NOCOMPRESS，即不对元组数据进行压缩。行存表不支持压缩。

● **TABLESPACE tablespace\_name**

指定新表将要在tablespace\_name表空间内创建。如果没有声明，将使用默认表空间。



- **DISTRIBUTE BY**  
指定表如何在节点之间分布或者复制。  
取值范围及详细信息见**•DISTRIBUTE BY**一节。
- **TO { GROUP groupname | NODE ( nodename [, ... ] ) }**  
TO GROUP指定创建表所在的Node Group用。TO NODE主要供内部扩容工具使用，一般用户不应该使用。
- **PARTITION BY RANGE [COLUMNS] (partition\_key)**  
创建范围分区。partition\_key为分区键的名称。  
COLUMNS关键字只能在sql\_compatibility='MYSQL'时使用，“PARTITION BY RANGE COLUMNS”语义同“PARTITION BY RANGE”。  
(1) 对于从句是VALUES LESS THAN的语法格式：

---

#### 须知

对于从句是VALUE LESS THAN的语法格式，范围分区策略的分区键最多支持16列。

---

该情形下，分区键支持的数据类型为：TINYINT、SMALLINT、INTEGER、BIGINT、DECIMAL、NUMERIC、REAL、FLOAT4、FLOAT8、DOUBLE PRECISION、CHARACTER VARYING(n)、VARCHAR(n)、CHARACTER(n)、CHAR(n)、CHARACTER、CHAR、TEXT、NVARCHAR2、NAME、TIMESTAMP[(p)] [WITHOUT TIME ZONE]、TIMESTAMP[(p)] [WITH TIME ZONE]、DATE。

(2) 对于从句是START END的语法格式：

---

#### 须知

对于从句是START END的语法格式，范围分区策略的分区键仅支持1列。

---

该情形下，分区键支持的数据类型为：TINYINT、SMALLINT、INTEGER、BIGINT、DECIMAL、NUMERIC、REAL、FLOAT4、FLOAT8、DOUBLE PRECISION、TIMESTAMP[(p)] [WITHOUT TIME ZONE]、TIMESTAMP[(p)] [WITH TIME ZONE]、DATE。

- **PARTITION partition\_name VALUES LESS THAN (( { partition\_value | MAXVALUE } [,...] ) | MAXVALUE }**  
指定各分区的信息。partition\_name为范围分区的名称。partition\_value为范围分区的上边界，取值依赖于partition\_key的类型。MAXVALUE表示分区的上边界，它通常用于设置最后一个范围分区的上边界。

### 须知

- 每个分区都需要指定一个上边界。
  - 分区上边界的类型应当和分区键的类型一致。
  - 分区列表是按照分区上边界升序排列的，值较小的分区位于值较大的分区之前。
  - 不在括号内的MAXVALUE只能在sql\_compatibility='MYSQL'时使用，并且只能有一个分区键。
- 
- **PARTITION partition\_name {START (partition\_value) END (partition\_value) EVERY (interval\_value)} | {START (partition\_value) END (partition\_value|MAXVALUE)} | {START(partition\_value)} | {END (partition\_value | MAXVALUE)}**  
指定各分区的信息，各参数意义如下：
    - partition\_name: 范围分区的名称或名称前缀，除以下情形外（假定其中的partition\_name是p1），均为分区的名称。
      - 若该定义是START+END+EVERY从句，则语义上定义的分区的名称依次为p1\_1, p1\_2, ...。例如对于定义“PARTITION p1 START(1) END(4) EVERY(1)”，则生成的分区是：[1, 2), [2, 3) 和 [3, 4)，名称依次为p1\_1, p1\_2和p1\_3，即此处的p1是名称前缀。
      - 若该定义是第一个分区定义，且该定义有START值，则范围（MINVALUE, START）将自动作为第一个实际分区，其名称为p1\_0，然后该定义语义描述的分区名称依次为p1\_1, p1\_2, ...。例如对于完整定义“PARTITION p1 START(1), PARTITION p2 START(2)”，则生成的分区是：(MINVALUE, 1), [1, 2) 和 [2, MAXVALUE)，其名称依次为p1\_0, p1\_1和p2，即此处p1是名称前缀，p2是分区名称。这里MINVALUE表示最小值。
    - partition\_value: 范围分区的端点值（起始或终点），取值依赖于partition\_key的类型，不可是MAXVALUE。
    - interval\_value: 对[START, END) 表示的范围进行切分，interval\_value是指定切分后每个分区的宽度，不可是MAXVALUE；如果（END-START）值不能整除以EVERY值，则仅最后一个分区的宽度小于EVERY值。
    - MAXVALUE: 表示最大值，它通常用于设置最后一个范围分区的上边界。

### 须知

1. 在创建分区表若第一个分区定义含START值，则范围 ( MINVALUE, START ) 将自动作为实际的第一个分区。
2. START END语法需要遵循以下限制：
  - 每个partition\_start\_end\_item中的START值 ( 如果有的话, 下同 ) 必须小于其END值；
  - 相邻的两个partition\_start\_end\_item, 第一个的END值必须等于第二个的START值；
  - 每个partition\_start\_end\_item中的EVERY值必须是正向递增的, 且必须小于 ( END-START ) 值；
  - 每个分区包含起始值, 不包含终点值, 即形如: [起始值, 终点值), 起始值是MINVALUE时则不包含；
  - 一个partition\_start\_end\_item创建的每个分区所属的TABLESPACE一样；
  - partition\_name作为分区名称前缀时, 其长度不要超过57字节, 超过时自动截断；
  - 在创建、修改分区表时请注意分区表的分区总数不可超过最大限制 ( 1048575 ) ；
3. 在创建分区表时START END与LESS THAN语法不可混合使用。
4. 即使创建分区表时使用START END语法, 备份 ( gs\_dump ) 出的SQL语句也是VALUES LESS THAN语法格式。

- **PARTITION BY LIST [COLUMNS] (partition\_key)**

创建列表分区。partition\_key为分区键的名称。

COLUMNS关键字只能在sql\_compatibility='MYSQL'时使用, “PARTITION BY LIST COLUMNS” 语义同 “PARTITION BY LIST”。

- 对于partition\_key, 列表分区策略的分区键最多支持16列。
- 对于从句是VALUES [IN] (list\_values)的语法格式, list\_values中包含了对应分区存在的键值, 每个分区的键值数量不超过64个。
- 从句"VALUES IN"只能在sql\_compatibility='MYSQL'时使用, 语义同"VALUES"。

分区键支持的数据类型为: TINYINT、SMALLINT、INTEGER、BIGINT、NUMERIC、VARCHAR(n)、CHAR、BPCHAR、NVARCHAR2、TIMESTAMP[(p)] [WITHOUT TIME ZONE]、TIMESTAMP[(p)] [WITH TIME ZONE]、DATE。分区个数不能超过1048575个。

- **PARTITION BY HASH(partition\_key)**

创建哈希分区。partition\_key为分区键的名称。

对于partition\_key, 哈希分区策略的分区键仅支持1列。

分区键支持的数据类型为: TINYINT、SMALLINT、INTEGER、BIGINT、NUMERIC、VARCHAR(n)、CHAR、BPCHAR、TEXT、NVARCHAR2、TIMESTAMP[(p)] [WITHOUT TIME ZONE]、TIMESTAMP[(p)] [WITH TIME ZONE]、DATE。分区个数不能超过1048575个。

- **PARTITIONS integer**

指定分区个数。

integer为分区数, 必须为大于0的整数, 且不得大于1048575。

- 当在RANGE和LIST分区后指定此子句时，必须显式定义每个分区，且定义分区的数量必须与integer值相等。只能在sql\_compatibility='MYSQL'时在RANGE和LIST分区后指定此子句。
- 当在HASH和KEY分区后指定此子句时，若不列出各个分区定义，将自动生成integer个分区，自动生成的分区名为“p+数字”，数字依次为0到integer-1，分区的表空间默认为此表的表空间；也可以显式列出每个分区定义，此时定义分区的数量必须与integer值相等。若既不列出分区定义，也不指定分区数量，将创建唯一一个分区。
- **{ ENABLE | DISABLE } ROW MOVEMENT**  
行迁移开关。  
如果进行UPDATE操作时，更新了元组在分区键上的值，造成了该元组所在分区发生变化，就会根据该开关给出报错信息，或者进行元组在分区间的转移。  
取值范围：
  - ENABLE：行迁移开关打开。
  - DISABLE（缺省值）：行迁移开关关闭。在打开行迁移开关情况下，并发UPDATE、DELETE操作可能会报错，原因如下：  
UPDATE和DELETE操作对于旧数据都是标记为已删除。在打开行迁移开关情况下，如果更新分区键时，导致了跨分区更新。内核会把旧分区中旧数据标记为已删除，在新分区中新增加一条数据，无法通过旧数据找到新数据。  
在UPDATE和UPDATE并发、DELETE和DELETE并发、UPDATE和DELETE并发三个并发场景下，如果并发操作同一行数据时，数据跨分区和非跨分区结果有不同的行为。
  - a. 对于数据非跨分区结果，第一个操作执行完后，第二个操作不会报错。  
如果第一个操作是UPDATE，第二个操作能成功找到最新的数据，之后对新数据操作。  
如果第一个操作是DELETE，第二个操作看到当前数据已经被删除而且找不到最新数据，就终止操作。
  - b. 对于数据跨分区结果，第一个操作执行完后，第二个操作会报错。  
如果第一个操作是UPDATE，由于新数据在新分区中，第二个操作不能成功找到最新的数据，就无法操作，之后会报错。  
如果第一个操作是DELETE，第二个操作看到当前数据已经被删除而且找不到最新数据，但无法判断删除旧数据的操作是UPDATE还是DELETE。如果是UPDATE，报错处理。如果是DELETE，终止操作。为了保持数据的正确性，只能报错处理。如果是UPDATE和UPDATE并发，UPDATE和DELETE并发场景，需要串行执行才能解决问题，如果是DELETE和DELETE并发，关闭行迁移开关可以解决问题。
- **NOT NULL**  
字段值不允许为NULL。ENABLE用于语法兼容，可省略。
- **NULL**  
字段值允许NULL，这是缺省。  
这个子句只是为和非标准SQL数据库兼容。不建议使用。
- **CHECK (condition) [ NO INHERIT ]**  
CHECK约束声明一个布尔表达式，每次要插入的新行或者要更新的行的新值必须使表达式结果为真或未知才能成功，否则会抛出一个异常并且不会修改数据库。

声明为字段约束的检查约束应该只引用该字段的数值，而在表约束里出现的表达式可以引用多个字段。

用NO INHERIT标记的约束将不会传递到子表中。

ENABLE用于语法兼容，可省略。

- **DEFAULT default\_expr**

DEFAULT子句给字段指定缺省值。该数值可以是任何不含变量的表达式(不允许使用子查询和对本表中的其他字段的交叉引用)。缺省表达式的数据类型必须和字段类型匹配。

缺省表达式将被用于任何未声明该字段数值的插入操作。如果没有指定缺省值则缺省值为NULL。

- **ON UPDATE update\_expr**

ON UPDATE子句为字段的一种属性约束。

当对表中某元组执行UPDATE操作时，若更新字段的新值和表中旧值不相同，则表中该元组上具有该属性且不在更新字段内的字段值自动更新为当前时间戳；若更新字段的新值和表中旧值相同，则表中该元组上具有该属性且不在更新字段内的字段值不变，保持原有值；若具有该属性的字段在更新字段内，则对应这些字段值直接按指定更新的值更新。

### 说明

- 该属性仅支持在MySQL模式数据库中的5.7版本下指定（即sql\_compatibility = 'MYSQL'、b\_format\_version='5.7'、b\_format\_dev\_version='s1'）。
  - 语法上update\_expr支持CURRENT\_TIMESTAMP、LOCALTIMESTAMP、NOW()三种关键字，也支持关键字带括号指定或不指定精度。例如：ON UPDATE CURRENT\_TIMESTAMP()、ON UPDATE CURRENT\_TIMESTAMP(5)、ON UPDATE LOCALTIMESTAMP()、ON UPDATE LOCALTIMESTAMP(6)等。不带括号或空括号时精度为0，其中NOW关键字不支持不带括号。三种关键字互为同义词，属性效果相同。
  - 该属性仅支持在如下类型的列上指定：timestamp、datetime、date、time without time zone、smalldatetime、abstime。
  - CREATE TABLE AS语法不会继承该列属性。
  - CREATE TABLE LIKE语法可通过INCLUDING UPDATE或EXCLUDING UPDATE来选择继承或排除该约束。LIKE语法继承自PostgreSQL的LIKE语法，目前不支持复制旧表的ilm策略信息。
  - 该属性指定的精度和对应列上类型指定的精度可以不一致，通过该属性更新字段值后显示结果按最小精度显示。例如：CREATE TABLE t1 (col1 timestamp(6) ON UPDATE CURRENT\_TIMESTAMP(3)); 若UPDATE语法触发该属性生效，则本次更新后col1字段值小数位显示3位。
  - 该属性和生成列约束不能同时指定同一列。
  - 分区表中的分区键不支持指定该属性。
  - 分布式场景中，分布列和主键不支持指定该属性。
- **AUTO\_INCREMENT**  
指定列为自动增长列。  
详见：[•AUTO\\_INCREMENT](#)。
  - **UNIQUE [KEY] index\_parameters**  
**UNIQUE ( column\_name [, ... ] ) index\_parameters**  
UNIQUE约束表示表里的一个字段或多个字段的组合必须在全表范围内唯一。  
对于唯一约束，NULL被认为是互不相等的。  
UNIQUE KEY只能在sql\_compatibility='MYSQL'时使用，与UNIQUE语义相同。

- **PRIMARY KEY index\_parameters**  
**PRIMARY KEY ( column\_name [ , ... ] ) index\_parameters**  
主键约束声明表中的一个或者多个字段只能包含唯一的非NULL值。  
一个表只能声明一个主键。
- **DEFERRABLE | NOT DEFERRABLE**  
这两个关键字设置该约束是否可推迟。一个不可推迟的约束将在每条命令之后马上检查。可推迟约束可以推迟到事务结尾使用SET CONSTRAINTS命令检查。缺省是NOT DEFERRABLE。目前，UNIQUE约束和主键约束可以接受这个子句。所有其他约束类型都是不可推迟的。
- **INITIALLY IMMEDIATE | INITIALLY DEFERRED**  
如果约束是可推迟的，则这个子句声明检查约束的缺省时间。
  - 如果约束是INITIALLY IMMEDIATE（缺省），则在每条语句执行之后就立即检查它。
  - 如果约束是INITIALLY DEFERRED，则只有在事务结尾才检查它。约束检查的时间可以用SET CONSTRAINTS命令修改。
- **USING INDEX TABLESPACE tablespace\_name**  
为UNIQUE或PRIMARY KEY约束相关的索引声明一个表空间。如果没有提供这个子句，这个索引将在default\_tablespace中创建，如果default\_tablespace为空，将使用数据库的缺省表空间。

## 范围分区

- **VALUES LESS THAN**  
--创建表空间。  
CREATE TABLESPACE tbs\_test\_range1\_p1 RELATIVE LOCATION 'tbs\_test\_range1/tablespace\_1';  
CREATE TABLESPACE tbs\_test\_range1\_p2 RELATIVE LOCATION 'tbs\_test\_range1/tablespace\_2';  
CREATE TABLESPACE tbs\_test\_range1\_p3 RELATIVE LOCATION 'tbs\_test\_range1/tablespace\_3';  
CREATE TABLESPACE tbs\_test\_range1\_p4 RELATIVE LOCATION 'tbs\_test\_range1/tablespace\_4';  
  
--创建分区表test\_range1。  
CREATE TABLE test\_range1(  
  id INT,  
  info VARCHAR(20)  
) PARTITION BY RANGE (id) (  
  PARTITION p1 VALUES LESS THAN (200) TABLESPACE tbs\_test\_range1\_p1,  
  PARTITION p2 VALUES LESS THAN (400) TABLESPACE tbs\_test\_range1\_p2,  
  PARTITION p3 VALUES LESS THAN (600) TABLESPACE tbs\_test\_range1\_p3,  
  PARTITION pmax VALUES LESS THAN (MAXVALUE) TABLESPACE tbs\_test\_range1\_p4  
);  
  
--插入1000条数据  
INSERT INTO test\_range1 VALUES(GENERATE\_SERIES(1,1000),'abcd');  
  
--查看p1分区的行数199条，[1,200)。  
SELECT COUNT(\*) FROM test\_range1 PARTITION (p1);  
count  
-----  
  199  
(1 row)  
  
--查看p2分区的行数200条，[200,400)。  
SELECT COUNT(\*) FROM test\_range1 PARTITION (p2);  
count  
-----  
  200  
(1 row)  
  
--查看分区信息。

```
SELECT a.relname, a.boundaries, b.spcname
FROM pg_partition a, pg_tablespace b
WHERE a.reltablespace = b.oid AND a.parentid = 'test_range1'::regclass;
relname | boundaries | spcname
-----+-----+-----
p1 | {200} | tbs_test_range1_p1
p2 | {400} | tbs_test_range1_p2
p3 | {600} | tbs_test_range1_p3
pmax | {NULL} | tbs_test_range1_p4
(4 rows)

--删除
DROP TABLE test_range1;
DROP TABLESPACE tbs_test_range1_p1;
DROP TABLESPACE tbs_test_range1_p2;
DROP TABLESPACE tbs_test_range1_p3;
DROP TABLESPACE tbs_test_range1_p4;
```

- **START END**

```
--创建分区表。
CREATE TABLE test_range2(
 id INT,
 info VARCHAR(20)
) PARTITION BY RANGE (id) (
 PARTITION p1 START(1) END(600) EVERY(200),
 PARTITION p2 START(600) END(800),
 PARTITION pmax START(800) END(MAXVALUE)
);

--查看分区信息。
SELECT relname, boundaries FROM pg_partition WHERE parentid = 'test_range2'::regclass AND
parttype = 'p' ORDER BY 1;
relname | boundaries
-----+-----
p1_0 | {1}
p1_1 | {201}
p1_2 | {401}
p1_3 | {600}
p2 | {800}
pmax | {NULL}
(6 rows)

--删除。
DROP TABLE test_range2;
```

## 列表分区

```
--创建列表分区表。
CREATE TABLE test_list (NAME VARCHAR (50), area VARCHAR (50))
PARTITION BY LIST (area) (
 PARTITION p1 VALUES ('Beijing'),
 PARTITION p2 VALUES ('Shanghai'),
 PARTITION p3 VALUES ('Guangzhou'),
 PARTITION p4 VALUES ('Shenzhen'),
 PARTITION pdefault VALUES (DEFAULT)
);

--插入数据。
INSERT INTO test_list VALUES ('bob', 'Shanghai'),('scott', 'Sichuan');

--查询分区数据。
SELECT * FROM test_list PARTITION (p2);
name | area
-----+-----
bob | Shanghai
(1 row)
SELECT * FROM test_list PARTITION (pdefault);
name | area
-----+-----
scott | Sichuan
```

```
(1 row)
--删除。
DROP TABLE test_list;
```

## 哈希分区

```
--创建哈希分区表，指定分区数。
CREATE TABLE test_hash1(c1 int) PARTITION BY HASH(c1) PARTITIONS 3;

--创建哈希分区表，并指定分区名。
CREATE TABLE test_hash2(c1 int) PARTITION BY HASH(C1)(
 PARTITION pa,
 PARTITION pb,
 PARTITION pc
);

--查看分区信息。
SELECT b.relname AS table_name,
 a.relname AS partition_name
FROM pg_partition a,
 pg_class b
WHERE b.relname LIKE 'test_hash%'
 AND a.parttype = 'p'
 AND a.parentid = b.oid;
table_name | partition_name
-----+-----
test_hash1 | p2
test_hash1 | p1
test_hash1 | p0
test_hash2 | pc
test_hash2 | pb
test_hash2 | pa
(6 rows)

--删除。
DROP TABLE test_hash1,test_hash2;
```

## 相关链接

[ALTER TABLE PARTITION, DROP TABLE](#)

### 7.12.8.46 CREATE TRIGGER

#### 功能描述

CREATE TRIGGER语句用于创建一个触发器。触发器是一种特殊类型的存储过程，触发器主要用于复杂的业务规则和要求，有助于引用的完整性，触发器将与指定的表或视图关联，并在特定条件下执行指定的函数，这样便于在添加、更新或删除表中的行时保留表中已定义的关系。

#### 注意事项

- 当前仅支持在普通行存表上创建触发器，不支持在临时表、unlogged表等类型表上创建触发器。
- 如果为同一事件定义了多个相同类型的触发器，则按触发器的名称字母顺序触发它们。
- 触发器常用于多表间数据关联同步场景，对SQL执行性能影响较大，不建议在大数据量同步及对性能要求高的场景中使用。
- 当触发器满足如下条件时，触发语句能和触发器一起下推到DN执行并提升触发器执行性能：



- GUC参数enable\_trigger\_shipping和enable\_fast\_query\_shipping开启。
  - 源表触发器使用的触发器函数为plpgsql类型（推荐类型）。
  - 源表与触发表分布键的类型、数量完全相同，均为行存表，且所属相同的NODEGROUP。
  - 原INSERT/UPDATE/DELETE语句条件中包含所有分布键与NEW/OLD等值比较表达式。
  - 原INSERT/UPDATE/DELETE语句在没有触发器的情况下就能query shipping。
  - 源表上只有INSERT BEFORE FOR EACH ROW、INSERT AFTER FOR EACH ROW、UPDATE BEFORE FOR EACH ROW、UPDATE AFTER FOR EACH ROW、DELETE BEFORE FOR EACH ROW、DELETE AFTER FOR EACH ROW六类触发器，且所有触发器都可下推。
- 执行触发器语句时是用触发器创建者的身份进行权限判断的。
  - 执行创建触发器操作的用户需要拥有指定表的TRIGGER权限或被授予了CREATE ANY TRIGGER权限。
  - BEFORE触发的行级触发器函数可以返回一个NULL值，表示忽略对该行的操作，随后的触发器将不再执行，并且不会对该行产生INSERT/UPDATE/DELETE动作。AFTER触发器函数返回值无影响。
  - DELETE的BEFORE触发器的情况下，触发器函数返回值NEW等于NULL；INSERT的BEFORE触发器的情况下，触发器函数返回值OLD等于NULL；UPDATE的BEFORE触发器的情况下，触发器函数返回值只有显示为NULL才是NULL值。
  - 对于event为INSERT/UPDATE的触发器函数，正常返回值是NEW。如果返回一个非NULL的行，将修改那个插入或者更新的行。对于event为DELETE的触发器函数，正常返回值是OLD。
  - INSTEAD OF触发器只能作用于视图，其触发器函数同样可以返回NULL值，表示随后的触发器将不再执行。

## 语法格式

```
CREATE [OR REPLACE] [CONSTRAINT] TRIGGER name { BEFORE | AFTER | INSTEAD OF } { event [OR ...] }
ON table_name
[FROM referenced_table_name]
[NOT DEFERRABLE | [DEFERRABLE] { INITIALLY IMMEDIATE | INITIALLY DEFERRED }]
[FOR [EACH] { ROW | STATEMENT }]
[WHEN (condition)]
[EXECUTE PROCEDURE function_name (arguments) | AnonyBlock];
```

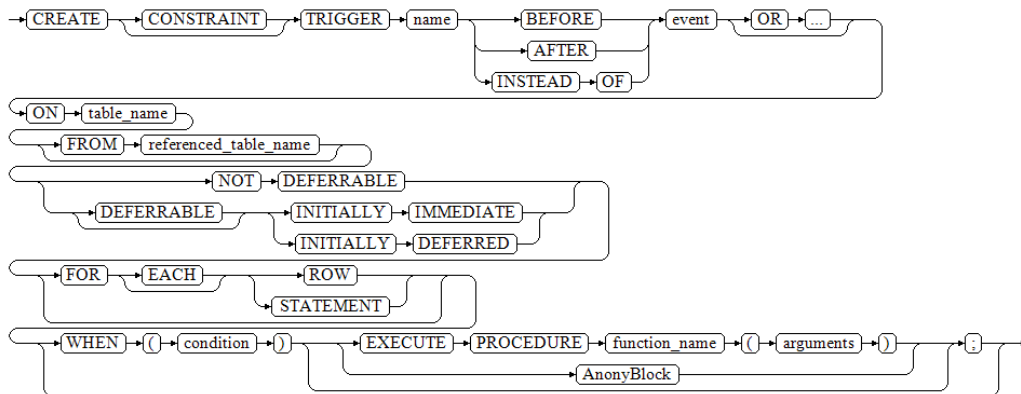

其中event包含以下几种：

```
INSERT
```

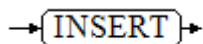

→ INSERT →

```
UPDATE [OF column_name [, ...]]
```

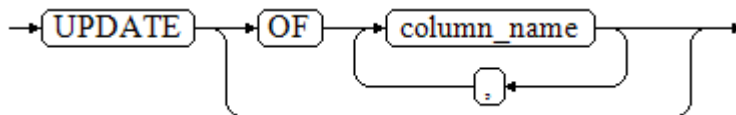

→ UPDATE → OF → column\_name →

```
DELETE
```

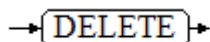

→ DELETE →

```
TRUNCATE
```

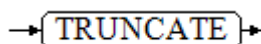

→ TRUNCATE →

## 参数说明

- **OR REPLACE**

可选项，指定此参数将在TRIGGER已存在的前提下修改已有的TRIGGER。

无法通过OR REPLACE语法创建或修改CONSTRAINT TRIGGER和INTERNAL TRIGGER。CONSTRAINT TRIGGER是指通过CREATE CONSTRAINT TRIGGER创建的TRIGGER，INTERNAL TRIGGER是指某些SQL语句隐式创建的TRIGGER（如给表加上外键约束会隐式创建4个trigger，这4个TRIGGER即为INTERNAL TRIGGER）。

- **CONSTRAINT**

可选项，指定此参数将创建约束触发器，即触发器作为约束来使用。除了可以使用SET CONSTRAINTS调整触发器触发的时间之外，这与常规触发器相同。约束触发器必须是AFTER ROW触发器。

- **name**

触发器名称，该名称不能限定模式，因为触发器自动继承其所在表的模式，且同一个表的触发器不能重名。对于约束触发器，使用SET CONSTRAINTS修改触发器行为时也使用此名称。

取值范围：符合标识符命名规范的字符串，且最大长度不超过63个字符。

- **BEFORE**

触发器函数是在触发事件发生前执行。

- **AFTER**

触发器函数是在触发事件发生后执行，约束触发器只能指定为AFTER。

- **INSTEAD OF**

触发器函数直接替代触发事件。

- **event**

启动触发器的事件，取值范围包括：INSERT、UPDATE、DELETE或TRUNCATE，也可以通过OR同时指定多个触发事件。

对于UPDATE事件类型，可以使用下面语法指定列：

```
UPDATE OF column_name1 [, column_name2 ...]
```

表示只有这些列作为UPDATE语句的目标列时，才会启动触发器，但是INSTEAD OF UPDATE类型不支持指定列信息。如果UPDATE OF指定的列包含生成列，当生成列依赖的列是UPDATE语句的目标列时，也会启动触发器。

- **table\_name**

需要创建触发器的表名称。

取值范围：数据库中已经存在的表名称。

- **referenced\_table\_name**

约束引用的另一个表的名称。只能为约束触发器指定，常见于外键约束。由于当前不支持外键，因此不建议使用。

取值范围：数据库中已经存在的表名称。

- **DEFERRABLE | NOT DEFERRABLE**

约束触发器的启动时机，仅作用于约束触发器。这两个关键字设置该约束是否可推迟。

详细介绍请参见[CREATE TABLE](#)。

- **INITIALLY IMMEDIATE | INITIALLY DEFERRED**

如果约束是可推迟的，则这个子句声明检查约束的缺省时间，仅作用于约束触发器。

详细介绍请参见[CREATE TABLE](#)。

- **FOR EACH ROW | FOR EACH STATEMENT**

触发器的触发频率。

- FOR EACH ROW是指该触发器是受触发事件影响的每一行触发一次。

- FOR EACH STATEMENT是指该触发器是每个SQL语句只触发一次。

未指定时默认值为FOR EACH STATEMENT。约束触发器只能指定为FOR EACH ROW。

- **condition**

决定是否实际执行触发器函数的条件表达式。当指定WHEN时，只有在条件返回true时才会调用该函数。

在FOR EACH ROW触发器中，WHEN条件可以通过分别写入OLD.column\_name或NEW.column\_name来引用旧行或新行值的列。INSERT触发器不能引用OLD，DELETE触发器不能引用NEW。

INSTEAD OF触发器不支持WHEN条件。

WHEN表达式不能包含子查询。

对于约束触发器，WHEN条件的评估不会延迟，而是在执行更新操作后立即发生。如果条件返回值不为true，则触发器不会排队等待延迟执行。

- **function\_name**

用户定义的函数，必须声明为不带参数并返回类型为触发器，在触发器触发时执行。

- **arguments**

执行触发器时要提供给函数的可选的以逗号分隔的参数列表。参数是文字字符串常量，简单的名称和数字常量也可以写在这里，但它们都将被转换为字符串。请检查触发器函数的实现语言的描述，以了解如何在函数内访问这些参数。

### 📖 说明

关于触发器种类：

- INSTEAD OF的触发器必须标记为FOR EACH ROW，并且只能在视图上定义。
- BEFORE和AFTER触发器作用在视图上时，只能标记为FOR EACH STATEMENT。
- TRUNCATE类型触发器仅限FOR EACH STATEMENT。

**表 7-241** 表和视图上支持的触发器种类：

触发时机	触发事件	行级	语句级
BEFORE	INSERT/UPDATE/ DELETE	表	表和视图
	TRUNCATE	不支持	表
AFTER	INSERT/UPDATE/ DELETE	表	表和视图
	TRUNCATE	不支持	表
INSTEAD OF	INSERT/UPDATE/ DELETE	视图	不支持
	TRUNCATE	不支持	不支持

**表 7-242** plpgsql 类型触发器函数特殊变量：

变量名	变量含义
NEW	INSERT及UPDATE操作涉及tuple信息中的新值，对DELETE为空，并且对于statement级别的触发器此变量也为空。
OLD	UPDATE及DELETE操作涉及tuple信息中的旧值，对INSERT为空，并且对于statement级别的触发器此变量也为空。
TG_NAME	触发器名称。
TG_WHEN	触发器触发时机（BEFORE/AFTER/ INSTEAD OF）。
TG_LEVEL	触发频率（ROW/STATEMENT）。
TG_OP	触发操作（INSERT/UPDATE/DELETE/ TRUNCATE）。
TG_RELID	触发器所在表OID。
TG_RELNAME	触发器所在表名（已废弃，现用 TG_TABLE_NAME替代）。

变量名	变量含义
TG_TABLE_NAME	触发器所在表名。
TG_TABLE_SCHEMA	触发器所在表的SCHEMA信息。
TG_NARGS	触发器函数参数个数。
TG_ARGV[]	触发器函数参数列表。

## 示例

```
--创建源表及触发表。
gaussdb=# CREATE TABLE test_trigger_src_tbl(id1 INT, id2 INT, id3 INT);
gaussdb=# CREATE TABLE test_trigger_des_tbl(id1 INT, id2 INT, id3 INT);
```

### INSERT触发器的使用。

```
--创建insert触发器函数。
gaussdb=# CREATE OR REPLACE FUNCTION tri_insert_func() RETURNS TRIGGER AS
$$
DECLARE
BEGIN
 INSERT INTO test_trigger_des_tbl VALUES(NEW.id1, NEW.id2, NEW.id3);
 RETURN NEW;
END
$$ LANGUAGE plpgsql;
```

```
--创建INSERT触发器。
gaussdb=# CREATE TRIGGER insert_trigger
BEFORE INSERT ON test_trigger_src_tbl
FOR EACH ROW
EXECUTE PROCEDURE tri_insert_func();
```

```
--执行INSERT触发事件并检查触发结果。
gaussdb=# INSERT INTO test_trigger_src_tbl VALUES(100,200,300);
```

```
gaussdb=# SELECT * FROM test_trigger_src_tbl;
 id1 | id2 | id3
-----+-----+-----
 100 | 200 | 300
(1 row)
```

```
gaussdb=# SELECT * FROM test_trigger_des_tbl; //查看触发操作是否生效。
 id1 | id2 | id3
-----+-----+-----
 100 | 200 | 300
(1 row)
```

### UPDATE触发器的使用。

```
--创建UPDATE触发器函数。
gaussdb=# CREATE OR REPLACE FUNCTION tri_update_func() RETURNS TRIGGER AS
$$
DECLARE
BEGIN
 UPDATE test_trigger_des_tbl SET id3 = NEW.id3 WHERE id1=OLD.id1;
 RETURN OLD;
END
$$ LANGUAGE plpgsql;
```

```
--创建UPDATE触发器。
gaussdb=# CREATE TRIGGER update_trigger
AFTER UPDATE ON test_trigger_src_tbl
FOR EACH ROW
EXECUTE PROCEDURE tri_update_func();
```

```
--执行UPDATE触发事件并检查触发结果。
gaussdb=# UPDATE test_trigger_src_tbl SET id3=400 WHERE id1=100;

gaussdb=# SELECT * FROM test_trigger_src_tbl;
 id1 | id2 | id3
-----+-----
 100 | 200 | 400
(1 row)

gaussdb=# SELECT * FROM test_trigger_des_tbl; //查看触发操作是否生效。
 id1 | id2 | id3
-----+-----
 100 | 200 | 400
(1 row)
```

### DELETE触发器的使用。

```
--创建DELETE触发器函数。
gaussdb=# CREATE OR REPLACE FUNCTION TRI_DELETE_FUNC() RETURNS TRIGGER AS
 $$
 DECLARE
 BEGIN
 DELETE FROM test_trigger_des_tbl WHERE id1=OLD.id1;
 RETURN OLD;
 END
 $$ LANGUAGE plpgsql;

--创建DELETE触发器。
gaussdb=# CREATE TRIGGER delete_trigger BEFORE DELETE ON test_trigger_src_tbl FOR EACH ROW
EXECUTE PROCEDURE tri_delete_func();

--执行DELETE触发事件并检查触发结果。
gaussdb=# DELETE FROM test_trigger_src_tbl WHERE id1=100;

gaussdb=# SELECT * FROM test_trigger_src_tbl;
 id1 | id2 | id3
-----+-----
(0 rows)

gaussdb=# SELECT * FROM test_trigger_des_tbl; //查看触发操作是否生效。
 id1 | id2 | id3
-----+-----
(0 rows)
```

### 修改触发器名称。

```
--修改触发器的名称。
gaussdb=# ALTER TRIGGER delete_trigger ON test_trigger_src_tbl RENAME TO delete_trigger_renamed;
```

### 禁用触发器。

```
--禁用insert_trigger触发器。
gaussdb=# ALTER TABLE test_trigger_src_tbl DISABLE TRIGGER insert_trigger;

gaussdb=# INSERT INTO test_trigger_src_tbl VALUES(100,200,300);

gaussdb=# SELECT * FROM test_trigger_src_tbl;
 id1 | id2 | id3
-----+-----
 100 | 200 | 300
(1 row)

gaussdb=# SELECT * FROM test_trigger_des_tbl; //可以看到触发器没有生效。
 id1 | id2 | id3
-----+-----
(0 rows)

--禁用当前表上所有触发器。
gaussdb=# ALTER TABLE test_trigger_src_tbl DISABLE TRIGGER ALL;
```

删除触发器。

```
gaussdb=# DROP TRIGGER insert_trigger ON test_trigger_src_tbl;
gaussdb=# DROP TRIGGER update_trigger ON test_trigger_src_tbl;
gaussdb=# DROP TRIGGER delete_trigger_renamed ON test_trigger_src_tbl;
```

删除函数。

```
gaussdb=# DROP FUNCTION tri_insert_func;
gaussdb=# DROP FUNCTION tri_update_func;
gaussdb=# DROP FUNCTION tri_delete_func;
--删除源表及触发表。
gaussdb=# DROP TABLE test_trigger_src_tbl;
gaussdb=# DROP TABLE test_trigger_des_tbl;
```

## 相关链接

[ALTER TRIGGER](#), [DROP TRIGGER](#), [ALTER TABLE](#)

## 7.12.8.47 CREATE TYPE

### 功能描述

在当前数据库中定义一种新的数据类型。定义数据类型的用户将成为该数据类型的拥有者。类型只适用于行存表。

有五种形式的CREATE TYPE，分别为：复合类型、基本类型、shell类型、枚举类型。

- **复合类型**  
复合类型由一个属性名和数据类型的列表指定。如果属性的数据类型是可排序的，也可以指定该属性的排序规则。复合类型本质上和表的行类型相同，但是如果只想定义一种类型，使用CREATE TYPE避免了创建一个实际的表。单独的复合类型也是很有用的，例如可以作为函数的参数或者返回类型。  
为了能够创建复合类型，必须拥有在其所有属性类型上的USAGE特权。
- **基本类型**  
用户可以自定义一种新的基本类型（标量类型）。通常来说这些函数必须是用C或者另外一种低层语言所编写。
- **shell类型**  
shell类型是一种用于后面要定义的类型占位符，通过发出一个不带除类型名之外其他参数的CREATE TYPE命令可以创建这种类型。在创建基本类型时，需要shell类型作为一种向前引用。
- **枚举类型**  
由若干个标签构成的列表，每一个标签值都是一个非空字符串，且字符串长度必须不超过64个字节。
- **被授予CREATE ANY TYPE权限的用户**，可以在public模式和用户模式下创建类型。

### 注意事项

- 如果给定一个模式名，那么该类型将被创建在指定的模式中。否则它会被创建在当前模式中。类型名称必须与同一个模式中任何现有的类型或者域相区别（因为

表具有相关的数据类型，类型名称也必须与同一个模式中任何现有表的名称不同)。

- 用户使用关联函数的方式创建非系统自带类型时，需要了解该类型定义及该类型所关联的函数。如果使用不当，可能会因为所关联的函数而产生权限被利用的风险。

## 语法格式

```
CREATE TYPE name AS
([attribute_name data_type [COLLATE collation] [, ...]]);
```

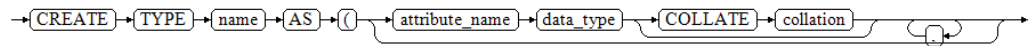

```
CREATE TYPE name (
 INPUT = input_function,
 OUTPUT = output_function
 [, RECEIVE = receive_function]
 [, SEND = send_function]
 [, TYPMOD_IN = type_modifier_input_function]
 [, TYPMOD_OUT = type_modifier_output_function]
 [, ANALYZE = analyze_function]
 [, INTERNALLENGTH = { internallength | VARIABLE }]
 [, PASSEDBYVALUE]
 [, ALIGNMENT = alignment]
 [, STORAGE = storage]
 [, LIKE = like_type]
 [, CATEGORY = category]
 [, PREFERRED = preferred]
 [, DEFAULT = default]
 [, ELEMENT = element]
 [, DELIMITER = delimiter]
 [, COLLATABLE = collatable]
);
```



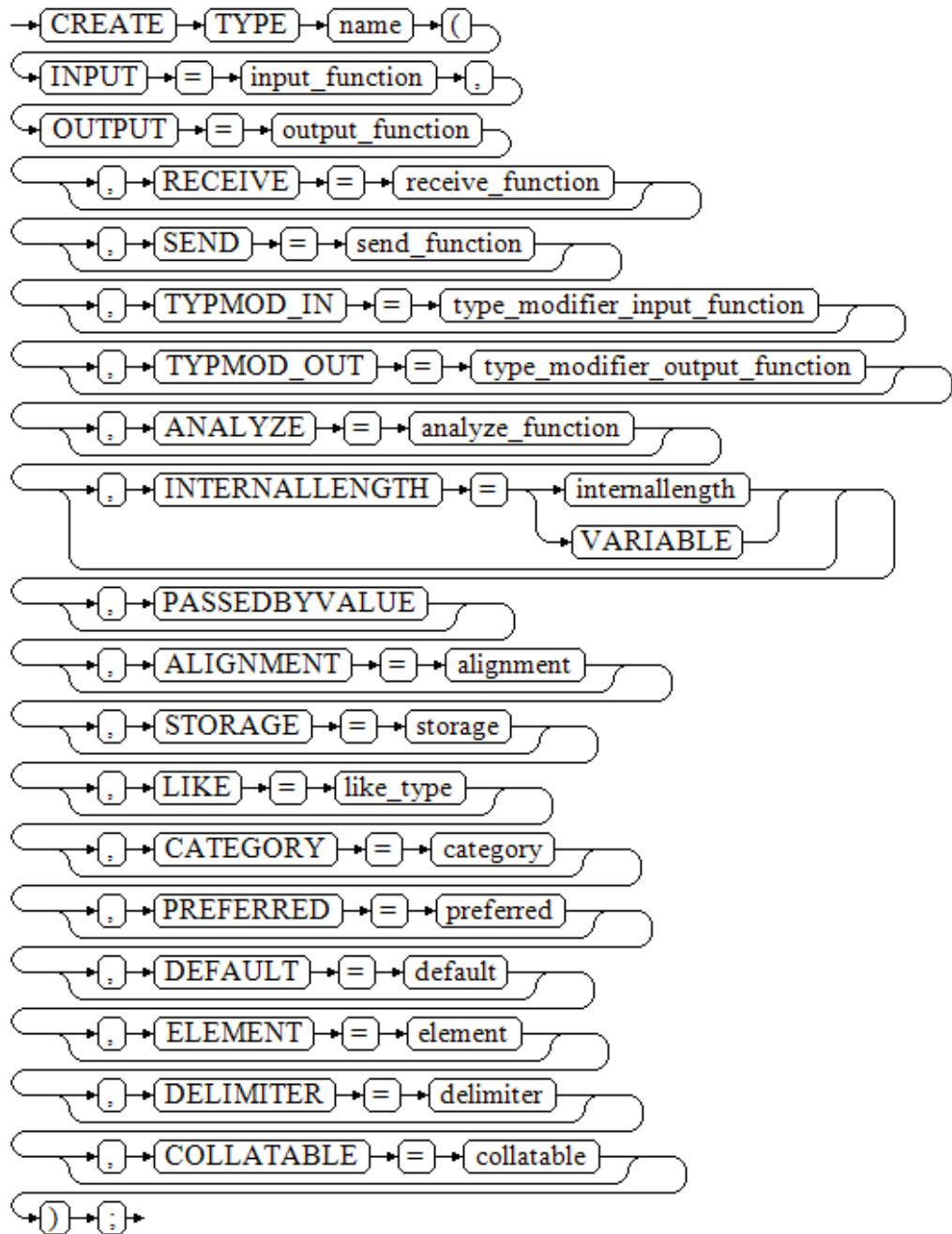

CREATE TYPE name;

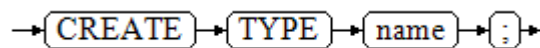

CREATE TYPE name AS ENUM  
( ['label' [, ... ] ] );

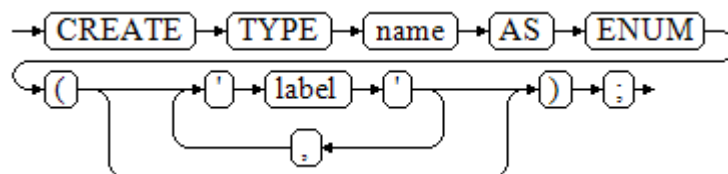

## 参数说明

### 复合类型

- **name**  
要创建的类型的名称（可以被模式限定）。
- **attribute\_name**  
复合类型的一个属性（列）的名称。
- **data\_type**  
要成为复合类型的一个列的现有数据类型的名称。可以使用%ROWTYPE间接引用表的类型，或者使用%TYPE间接引用表或复合类型中某一列的类型。
- **collation**  
要关联到复合类型的一列的现有排序规则的名称。排序规则可以使用“SELECT \* FROM pg\_collation”命令从pg\_collation系统表中查询，默认的排序规则为查询结果中以default开始的行。

### 说明

复合类型构造器赋值时支持使用=>，约束如下：

- 复合类型构造器赋值时使用=>功能，仅在兼容ORA模式数据库下（即sql\_compatibility='ORA'）支持。
- 复合类型构造器赋值时使用=>功能，仅在入参赋值连续使用=>到结尾时支持，如composite\_name(elename1 => val1, elename2 => val2, elename3 => val3)或composite\_name(val1, elename2 => val2, elename3 => val3)；不支持非连续使用=>赋值或者使用=>赋值时未到最后一个入参，如composite\_name(elename1 => val1, elename2 => val2, val3)或composite\_name(val1, elename2 => val2, val3)。

### 基本类型

自定义基本类型时，参数可以以任意顺序出现，input\_function和output\_function为必选参数，其它为可选参数。

- **input\_function**  
将数据从类型的外部文本形式转换为内部形式的函数名。  
输入函数可以被声明为有一个cstring类型的参数，或者有三个类型分别为cstring、oid、integer的参数。
  - cstring参数是以C字符串存在的输入文本。
  - oid参数是该类型自身的OID（对于数组类型则是其元素类型的OID）。
  - integer参数是目标列的typmod（如果知道，不知道则将传递 -1）。输入函数必须返回一个该数据类型本身的值。通常，一个输入函数应该被声明为STRICT。如果不是这样，在读到一个NULL输入值时，调用输入函数时第一个参数会是NULL。在这种情况下，该函数必须仍然返回NULL，除非调用函数发生了错误（这种情况主要是想支持域输入函数，域输入函数可能需要拒绝NULL输入）。

## 📖 说明

- 输入和输出函数能被声明为具有新类型的结果或参数是因为：必须在创建新类型之前创建这两个函数。而新类型应该首先被定义为一种shell type，它是一种占位符类型，除了名称和拥有者之外它没有其他属性。这可以通过不带额外参数的命令CREATE TYPE name做到。然后用C写的I/O函数可以被定义为引用这种shell type。最后，用带有完整定义的CREATE TYPE把该shell type替换为一个完全的、合法的类型定义，之后新类型就可以正常使用了。
- 输入和输出函数若为internal类型且指定为内部系统函数，则其输入函数和输出函数的参数类型需保持一致，且新类型的INTERNALLENGTH和PASSEDBYVALUE需要与输入函数和输出函数的参数类型保持一致。
- **output\_function**  
将数据从类型的内部形式转换为外部文本形式的函数名。  
输出函数必须被声明为有一个新数据类型的参数。输出函数必须返回类型cstring。对于NULL值不会调用输出函数。
- **receive\_function**  
可选参数。将数据从类型的外部二进制形式转换成内部形式的函数名。  
如果没有该函数，该类型不能参与到二进制输入中。二进制表达转换成内部形式代价更低，然而却更容易移植（例如，标准的整数数据类型使用网络字节序作为外部二进制表达，而内部表达是机器本地的字节序）。receive\_function应该执行足够的检查以确保该值是有效的。  
接收函数可以被声明为有一个internal类型的参数，或者有三个类型分别为internal、oid、integer的参数。
  - internal参数是一个指向StringInfo缓冲区的指针，其中保存着接收到的字节串。
  - oid和integer参数和文本输入函数的相同。接收函数必须返回一个该数据类型本身的价值。通常，一个接收函数应该被声明为STRICT。如果不是这样，在读到一个NULL输入值时调用接收函数时第一个参数会是NULL。在这种情况下，该函数必须仍然返回NULL，除非接收函数发生了错误（这种情况主要是想支持域接收函数，域接收函数可能需要拒绝NULL输入）。
- **send\_function**  
可选参数。将数据从类型的内部形式转换为外部二进制形式的函数名。  
如果没有该函数，该类型将不能参与到二进制输出中。发送函数必须被声明为有一个新数据类型的参数。发送函数必须返回类型bytea。对于NULL值不会调用发送函数。
- **type\_modifier\_input\_function**  
可选参数。将类型的修饰符数组转换为内部形式的函数名。
- **type\_modifier\_output\_function**  
可选参数。将类型的修饰符的内部形式转换为外部文本形式的函数名。

## 📖 说明

如果该类型支持修饰符（附加在类型声明上的可选约束，例如，char(5)或numeric(30,2)），则需要可选的type\_modifier\_input\_function以及type\_modifier\_output\_function。GaussDB允许用户定义的类型有一个或者多个简单常量或者标识符作为修饰符。不过，为了存储在系统目录中，该信息必须能被打包到一个非负整数值中。所声明的修饰符会被以cstring数组的形式传递给type\_modifier\_input\_function。type\_modifier\_input\_function必须检查该值的合法性（如果值错误就抛出一个错误），如果值正确，要返回一个非负integer值，该值将被存储在“typmod”列中。如果类型没有type\_modifier\_input\_function则类型修饰符将被拒绝。type\_modifier\_output\_function把内部的整数typmod值转换回正确的形式用于用户显示。type\_modifier\_output\_function必须返回一个cstring值，该值就是追加到类型名称后的字符串。例如，numeric的函数可能会返回(30,2)。如果默认的显示格式就是只把存储的typmod整数值放在圆括号内，则允许省略type\_modifier\_output\_function。

- **analyze\_function**

可选参数。为该数据类型执行统计分析的函数名的可选参数。

默认情况下，如果该类型有一个默认的B-tree操作符类，ANALYZE将尝试用类型的“equals”和“less-than”操作符来收集统计信息。这种行为对于非标量类型并不合适，因此可以通过指定一个自定义分析函数来覆盖这种行为。分析函数必须被声明为有一个类型为internal的参数，并且返回一个boolean结果。

- **internallength**

可选参数。一个数字常量，用于指定新类型的内部表达的字节长度。默认为变长。

虽然只有I/O函数和其他为该类型创建的函数才知道新类型的内部表达的细节，但是内部表达的一些属性必须被向GaussDB声明。其中最重要的是internallength。基本数据类型可以是定长的（这种情况下internallength是一个正整数）或者是变长的（把internallength设置为VARIABLE，在内部通过把typlen设置为-1表示）。所有变长类型的内部表达都必须以一个4字节整数开始，internallength定义了总长度。

- **PASSEDBYVALUE**

可选参数。表示这种数据类型的值需要被传值而不是传引用。传值的类型必须是定长的，并且它们的内部表达不能超过Datum类型（某些机器上是4字节，其他机器上是8字节）的尺寸。

- **alignment**

可选参数。该参数指定数据类型的存储对齐需求。如果被指定，必须是char、int2、int4或者double。默认是int4。

允许的值等同于以1、2、4或8字节边界对齐。要注意变长类型的alignment参数必须至少为4，因为它们需要包含一个int4作为它们的第一个组成部分。

- **storage**

可选参数。该数据类型的存储策略。

如果被指定，必须是plain、external、extended或者main。默认是plain。

- plain指定该类型的数据将总是被存储在线内并且不会被压缩。（对定长类型只允许plain）
- extended 指定系统将首先尝试压缩一个长的数据值，并且将在数据仍然太长的情况下把值移出主表行。
- external允许值被移出主表，但是系统将不会尝试对它进行压缩。
- main允许压缩，但是不鼓励把值移出主表（如果没有其他办法让行的大小变得合适，具有这种存储策略的数据项仍将被移出主表，但比起extended以及external项来，这种存储策略的数据项会被优先考虑保留在主表中）。

除plain之外所有的storage值都暗示该数据类型的函数能处理被TOAST过的值。指定的值仅仅是决定一种可TOAST数据类型的列的默认TOAST存储策略，用户可以使用ALTER TABLE SET STORAGE为列选取其他策略。

- **like\_type**

可选参数。与新类型具有相同表达的现有数据类型的名称。会从这个类型中复制internallength、passedbyvalue、alignment以及storage的值（除非在这个CREATE TYPE命令的其他地方用显式说明覆盖）。

当新类型的低层实现是以一种现有的类型为参考时，用这种方式指定表达特别有用。

- **category**

可选参数。这种类型的分类码（一个ASCII 字符）。默认是“用户定义类型”的'U'。为了创建自定义分类，也可以选择其他 ASCII字符。

- **preferred**

可选参数。如果这种类型是其类型分类中的优先类型则为TRUE，否则为FALSE。默认为假。在一个现有类型分类中创建一种新的优先类型要非常谨慎，因为这可能会导致很大的改变。

### 说明

category和preferred参数可以被用来帮助控制在混淆的情况下应用哪一种隐式造型。每一种数据类型都属于一个用单个ASCII 字符命名的分类，并且每一种类型可以是其所属分类中的“首选”。当有助于解决重载函数或操作符时，解析器将优先造型到首选类型（但是只能从同类的其他类型造型）。对于没有隐式转换到或来自任意其他类型的类型，让这些设置保持默认即可。不过，对于有隐式转换的相关类型的组，把它们都标记为属于同一个类别并且选择一种或两种“最常用”的类型作为该类别的首选通常是很有用的。在把一种用户定义的类型增加到一个现有的内建类别（例如，数字或者字符串类型）中时，category参数特别有用。不过，也可以创建新的全部是用户定义类型的类别。对这样的类别，可选择除大写字母之外的任何ASCII 字符。

- **default**

可选参数。数据类型的默认值。如果被省略，默认值是空。

如果用户希望该数据类型的列被默认为某种非空值，可以指定一个默认值。默认值可以用DEFAULT关键词指定（这样一个默认值可以被附加到一个特定列的显式DEFAULT子句覆盖）。

- **element**

可选参数。被创建的类型是一个数组，element指定了数组元素的类型。例如，要定义一个4字节整数的数组（int4），应指定ELEMENT = int4。

- **delimiter**

可选参数。指定这种类型组成的数组中分隔值的定界符。

可以把delimiter设置为一个特定字符，默认的定界符是逗号（,）。注意定界符是与数组元素类型相关的，而不是数组类型本身相关。

- **collatable**

可选参数。如果这个类型的操作可以使用排序规则信息，则为TRUE。默认为FALSE。

如果collatable为TRUE，这种类型的列定义和表达式可能通过使用COLLATE子句携带有排序规则信息。在该类型上操作的函数的实现负责真正利用这些信息，仅把类型标记为可排序的并不会让它们自动地去使用这类信息。

- **label**

可选参数。与枚举类型的一个值相关的文本标签，其值为长度不超过63个字符的非空字符串。

## 说明

在创建用户定义类型的时候，GaussDB会自动创建一个与之关联的数组类型，其名称由该元素类型的名称前缀一个下划线组成。

## 示例

```
--创建一种复合类型，建表并插入数据以及查询：
gaussdb=# CREATE TYPE compfoo AS (f1 int, f2 text);
gaussdb=# CREATE TABLE t1_compfoo(a int, b compfoo);
gaussdb=# CREATE TABLE t2_compfoo(a int, b compfoo);
gaussdb=# INSERT INTO t1_compfoo values(1,(1,'demo'));
gaussdb=# INSERT INTO t2_compfoo SELECT * FROM t1_compfoo;
gaussdb=# SELECT (b).f1 FROM t1_compfoo;
gaussdb=# SELECT * FROM t1_compfoo t1 JOIN t2_compfoo t2 ON (t1.b).f1=(t2.b).f1;

--重命名数据类型：
gaussdb=# ALTER TYPE compfoo RENAME TO compfoo1;

--要改变一个用户定义类型compfoo1的所有者为usr1：
gaussdb=# CREATE USER usr1 PASSWORD '*****';
gaussdb=# ALTER TYPE compfoo1 OWNER TO usr1;

--把用户定义类型compfoo1的模式改变为usr1：
gaussdb=# ALTER TYPE compfoo1 SET SCHEMA usr1;

--给一个数据类型增加一个新的属性：
gaussdb=# ALTER TYPE usr1.compfoo1 ADD ATTRIBUTE f3 int;

--删除compfoo1类型：
gaussdb=# DROP TYPE usr1.compfoo1 CASCADE;

--删除相关表和用户：
gaussdb=# DROP TABLE t1_compfoo;
gaussdb=# DROP TABLE t2_compfoo;
gaussdb=# DROP SCHEMA usr1;
gaussdb=# DROP USER usr1;

--创建一个枚举类型。
gaussdb=# CREATE TYPE bugstatus AS ENUM ('create', 'modify', 'closed');

--添加一个标签值。
gaussdb=# ALTER TYPE bugstatus ADD VALUE IF NOT EXISTS 'regress' BEFORE 'closed';

--重命名一个标签值。
gaussdb=# ALTER TYPE bugstatus RENAME VALUE 'create' TO 'new';

。

--编译.so文件，并创建shell类型：
gaussdb=# CREATE TYPE complex;
--这个语句的作用是为要定义的类型创建了一个占位符，这样允许在定义其I/O函数时引用该类型。现在可以定义I/O函数，需要注意的是在创建函数时必须声明为NOT FENCED模式：
gaussdb=# CREATE FUNCTION
complex_in(cstring)
RETURNS complex
AS 'filename'
LANGUAGE C IMMUTABLE STRICT not fenced;

gaussdb=# CREATE FUNCTION
complex_out(complex)
RETURNS cstring
AS 'filename'
LANGUAGE C IMMUTABLE STRICT not fenced;

gaussdb=# CREATE FUNCTION
complex_rcv(internal)
RETURNS complex
```

```

AS 'filename'

LANGUAGE C IMMUTABLE STRICT not fenced;

gaussdb=# CREATE FUNCTION
complex_send(complex)

RETURNS bytea

AS 'filename'

LANGUAGE C IMMUTABLE STRICT not fenced;
--最后，提供该数据类型的完整定义。
gaussdb=# CREATE TYPE complex (

internallength = 16,

input = complex_in,

output = complex_out,

receive = complex_rcv,

send = complex_send,

alignment = double
);

--删除类型及函数。
gaussdb=# DROP TYPE complex;
gaussdb=# DROP FUNCTION complex_send;
gaussdb=# DROP FUNCTION complex_rcv;
gaussdb=# DROP FUNCTION complex_out;
gaussdb=# DROP FUNCTION complex_in;

--删除枚举类型。
gaussdb=# DROP TYPE bugstatus CASCADE;

```

input、output、receive及send函数对应的C函数定义如下：

```

--定义结构体Complex如下:
typedef struct Complex {
 double x;
 double y;
} Complex;

--定义input函数:
PG_FUNCTION_INFO_V1(complex_in);

Datum
complex_in(PG_FUNCTION_ARGS)
{
 char *str = PG_GETARG_CSTRING(0);
 double x,
 y;
 Complex *result;

 if (sscanf(str, " (%lf , %lf)", &x, &y) != 2)
 ereport(ERROR,
 (errmsg("invalid input syntax for complex: \"%s\"",
 str)));

 result = (Complex *) palloc(sizeof(Complex));
 result->x = x;
 result->y = y;
 PG_RETURN_POINTER(result);
}

```

```
--定义output函数:
PG_FUNCTION_INFO_V1(complex_out);

Datum
complex_out(PG_FUNCTION_ARGS)
{
 Complex *complex = (Complex *) PG_GETARG_POINTER(0);
 char *result;

 result = (char *) palloc(100);
 snprintf(result, 100, "(%g,%g)", complex->x, complex->y);
 PG_RETURN_CSTRING(result);
}

--定义receive函数:
PG_FUNCTION_INFO_V1(complex_rcv);

Datum
complex_rcv(PG_FUNCTION_ARGS)
{
 StringInfo buf = (StringInfo) PG_GETARG_POINTER(0);
 Complex *result;

 result = (Complex *) palloc(sizeof(Complex));
 result->x = pq_getmsgfloat8(buf);
 result->y = pq_getmsgfloat8(buf);
 PG_RETURN_POINTER(result);
}

--定义send函数:
PG_FUNCTION_INFO_V1(complex_send);

Datum
complex_send(PG_FUNCTION_ARGS)
{
 Complex *complex = (Complex *) PG_GETARG_POINTER(0);
 StringInfoData buf;

 pq_begintypsend(&buf);
 pq_sendfloat8(&buf, complex->x);
 pq_sendfloat8(&buf, complex->y);
 PG_RETURN_BYTEA_P(pq_endtypsend(&buf));
}

--创建ORA兼容模式数据库，并切换到此数据库。
gaussdb=# CREATE DATABASE ora_compatible_db DBCOMPATIBILITY 'ORA';
CREATE DATABASE
gaussdb=# \c ora_compatible_db;
Non-SSL connection (SSL connection is recommended when requiring high-security)
You are now connected to database "ora_compatible_db" as user "omm".
--创建复合类型。
ora_compatible_db=# CREATE TYPE person_type AS (name VARCHAR2(50), age NUMBER, gender
VARCHAR2(10));
CREATE TYPE
ora_compatible_db=# CREATE TYPE address_type AS (street VARCHAR2(50), city VARCHAR2(50), zip_code
VARCHAR2(10));
CREATE TYPE
ora_compatible_db=# CREATE TYPE customer_type AS (id NUMBER, person_info person_type, address_info
address_type);
CREATE TYPE
--复合类型构造器赋值时全部入参使用=>，执行成功。
ora_compatible_db=# DECLARE
v_customer customer_type;
BEGIN
v_customer := customer_type(
id => 123,
person_info => person_type(name => 'John', age => 30, gender => 'Male'),
address_info => address_type(street => '123 Main St', city => 'Anytown', zip_code => '12345')
);
```



```

END;
/
ANONYMOUS BLOCK EXECUTE
--复合类型构造器赋值时，入参赋值连续使用=>到最后一个入参，执行成功。
ora_compatible_db=# DECLARE
 v_person person_type;
BEGIN
 v_person := person_type('John', age => 30, gender => 'Male');
END;
/
ANONYMOUS BLOCK EXECUTE
--复合类型构造器赋值时未连续使用=>到最后一个入参，提示错误。
ora_compatible_db=# DECLARE
 v_person person_type;
BEGIN
 v_person := person_type(name => 'John', age => 30, 'Male');
END;
/
ERROR: positional argument cannot follow named argument
LINE 1: SELECT person_type(name => 'John', age => 30, 'Male')
 ^
QUERY: SELECT person_type(name => 'John', age => 30, 'Male')
CONTEXT: referenced column: person_type
PL/pgSQL function inline_code_block line 3 at assignment
--删除创建的数据库，并切换回原数据库。
ora_compatible_db=# \c postgres;
Non-SSL connection (SSL connection is recommended when requiring high-security)
You are now connected to database "postgres" as user "omm".
gaussdb=# DROP DATABASE ora_compatible_db;
DROP DATABASE

```

## 相关链接

[ALTER TYPE](#), [DROP TYPE](#)

## 7.12.8.48 CREATE USER

### 功能描述

创建一个带有指定密码的新用户，用户是GaussDB数据库认证的基本元素，您可以通过正确的用户名和密码登录GaussDB数据库，然后授权不同的用户拥有不同的权限，以便不同的用户进行不同的操作。

### 注意事项

- 通过CREATE USER创建的用户，默认具有LOGIN权限。
- 通过CREATE USER创建用户的同时，系统会在执行该命令的数据库中，为该用户创建一个同名的SCHEMA。
- 系统管理员在普通用户同名SCHEMA下创建的对象，所有者为SCHEMA的同名用户（非系统管理员）。

### 语法格式

```
CREATE USER user_name [[WITH] option [...]] [ENCRYPTED | UNENCRYPTED] { PASSWORD | IDENTIFIED BY } { 'password' [EXPIRED] | DISABLE };
```

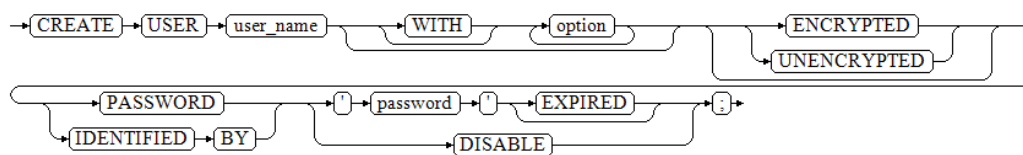

其中option子句用于设置权限及属性等信息。

```
{SYSADMIN | NOSYSADMIN}
| {MONADMIN | NOMONADMIN}
| {OPRADMIN | NOOPRADMIN}
| {POLADMIN | NOPOLADMIN}
| {AUDITADMIN | NOAUDITADMIN}
| {CREATEDB | NOCREATEDB}
| {USEFT | NOUSEFT}
| {CREATEROLE | NOCREATEROLE}
| {INHERIT | NOINHERIT}
| {LOGIN | NOLOGIN}
| {REPLICATION | NOREPLICATION}
| {PERSISTENCE | NOPERSISTENCE}
| CONNECTION LIMIT connlimit
| VALID BEGIN 'timestamp'
| VALID UNTIL 'timestamp'
| RESOURCE POOL 'respool'
| USER GROUP 'groupuser'
| PERM SPACE 'spacelimit'
| TEMP SPACE 'tmpspacelimit'
| SPILL SPACE 'spillspacelimit'
| NODE GROUP logic_cluster_name
| IN ROLE role_name [, ...]
| IN GROUP role_name [, ...]
| ROLE role_name [, ...]
| ADMIN role_name [, ...]
| USER role_name [, ...]
| SYSID uid
| DEFAULT TABLESPACE tablespace_name
| PROFILE DEFAULT
| PROFILE profile_name
| PGUSER
```

## 参数说明

- **user\_name**

user\_name为要创建的用户名称。

取值范围：字符串，要符合[标识符命名规范](#)。且最大长度不超过63个字符。

---

 **注意**

当用户名中包含大写字母时数据库将自动转换为小写字母，如果需要创建包含大写字母的用户名则需要使用双引号括起来。

- **password**

登录密码。

密码规则如下：

- 密码默认不少于8个字符。
- 不能与用户名及用户名倒序相同。
- 至少包含大写字母（A~Z）、小写字母（a~z）、数字（0~9）和非字母数字字符（限定为~!@#%\$^&\*()-\_+=+|[{}];:;<.>/?）四类字符中的三类字符。当密码中包含的字符不属于上述四种字符范围内时语句执行会报错。
- 密码也可以是符合格式要求的密文字符串，这种情况主要用于用户数据导入场景，不推荐用户直接使用。如果直接使用密文密码，用户需要知道密文密码对应的明文，并且保证密码复杂度，数据库不会校验密文密码复杂度，直接使用密文密码的安全性由用户保证。

- 创建用户时，应当使用单引号将用户密码括起来。  
取值范围：字符串。

CREATE USER的其他参数值请参考[CREATE ROLE参数说明](#)。

## 示例

```
--创建用户jim，登录密码为*****。
gaussdb=# CREATE USER jim PASSWORD '*****';

--创建用户kim，登录密码为*****。
gaussdb=# CREATE USER kim IDENTIFIED BY '*****';

--创建用户tom。
gaussdb=# CREATE USER TOM PASSWORD '*****';

--创建用户TOM。
gaussdb=# CREATE USER "TOM" PASSWORD '*****';

--如果需要创建具有“创建数据库”权限的用户，则需要加CREATEDB关键字。
gaussdb=# CREATE USER dim CREATEDB PASSWORD '*****';

--查看用户dim的权限。
gaussdb=# \du dim
 List of roles
Role name | Attributes | Member of
-----+-----+-----
dim | Create DB | {}
(可以看到用户dim具有CREATEDB的权限)

--修改jim用户密码。
gaussdb=# ALTER USER jim IDENTIFIED BY '*****' REPLACE '*****';

--为用户jim追加CREATEROLE权限。
gaussdb=# ALTER USER jim CREATEROLE;

--查看用户jim追加的CREATEROLE权限。
gaussdb=# \du jim
 List of roles
Role name | Attributes | Member of
-----+-----+-----
jim | Create role | {}

--锁定jim账户。
gaussdb=# ALTER USER jim ACCOUNT LOCK;

--解锁jim账户。
gaussdb=# ALTER USER jim ACCOUNT UNLOCK;

--修改用户密码。
gaussdb=# ALTER USER dim WITH PASSWORD '*****';

--修改用户名。
gaussdb=# ALTER USER dim RENAME TO lisa;

--删除用户。
gaussdb=# DROP USER kim CASCADE;
gaussdb=# DROP USER jim CASCADE;
gaussdb=# DROP USER lisa CASCADE;
gaussdb=# DROP USER TOM CASCADE;
gaussdb=# DROP USER "TOM" CASCADE;
```

## 相关链接

[ALTER USER](#), [CREATE ROLE](#), [DROP USER](#)

## 7.12.8.49 CREATE VIEW

### 功能描述

创建一个视图。视图与基本表不同，是一个虚拟的表。数据库中仅存放视图的定义，而不存放视图对应的数据，这些数据仍存放在原来的基本表中。若基本表中的数据发生变化，从视图中查询出的数据也随之改变。从这个意义上讲，视图就像一个窗口，透过它可以看到数据库中用户感兴趣的数据及变化。

- 将经常使用的数据定义为视图，可以将复杂的查询SQL语句进行封装。简化操作。
- 安全性，用户只能查询视图定义的数据。隐藏基表字段，保护数据库的数据结构。
- 简化用户权限的管理，只授予用户使用视图的权限。

### 注意事项

被授予CREATE ANY TABLE权限的用户，可以在public模式和用户模式下创建视图。

### 语法格式

```
CREATE [OR REPLACE] [TEMP | TEMPORARY] VIEW view_name [(column_name [, ...])]
[WITH ({view_option_name [= view_option_value]} [, ...])]
AS query
[WITH [CASCADED | LOCAL] CHECK OPTION | WITH READ ONLY];
```

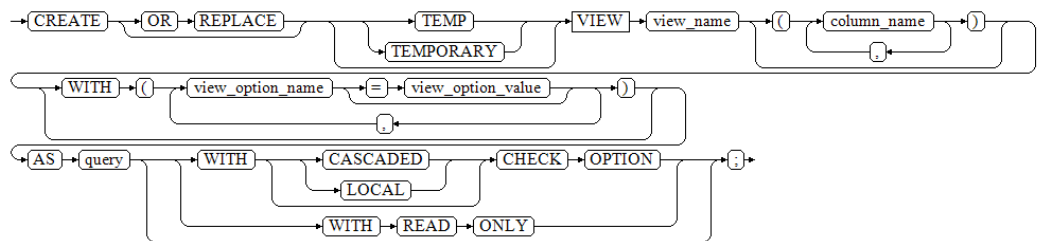

### 说明

创建视图时使用WITH(security\_barrier)可以创建一个相对安全的视图，避免攻击者利用低成本函数的RAISE语句打印出基表数据。

当视图创建后，不允许使用REPLACE修改本视图当中的列名，也不允许删除列。

### 参数说明

- **OR REPLACE**  
可选。如果视图已存在，则重新定义。
- **TEMP | TEMPORARY**  
可选。创建一个临时视图。在当前会话结束时会自动删除掉视图。如果视图引用的任何表是临时表，视图将被创建为临时视图（不管SQL中有没有指定TEMP|TEMPORARY）。
- **view\_name**  
要创建的视图名称。可以用模式修饰。  
取值范围：字符串，符合[标识符命名规范](#)。

- **column\_name**  
可选的名称列表，用作视图的字段名。如果没有给出，字段名取自查询中的字段名。  
取值范围：字符串，符合[标识符命名规范](#)。
- **view\_option\_name [= view\_option\_value]**  
该子句为视图指定一个可选的参数。  
目前view\_option\_name支持的参数仅有security\_barrier和check\_option。  
security\_barrier：当VIEW视图提供行级安全时，应使用该参数。取值范围：Boolean类型（true、false）。  
check\_option：控制更新视图的行为。取值范围：CASCADED、LOCAL。
- **query**  
为视图提供行和列的SELECT或VALUES语句。

---

#### 须知

若query包含指定分区表分区的子句，创建视图会将所指定分区的OID固化到系统表中。如果使用导致指定分区的OID发生变更的分区DDL语法，如DROP/SPLIT/MERGE该分区，则会导致视图不可用。需要重新创建视图。

---

- **WITH [ CASCADED | LOCAL ] CHECK OPTION**  
控制更新视图的行为，对视图的INSERT和UPDATE，要检查确保新行满足视图定义的条件，即新行可以通过视图看到。如果没有通过检查，则拒绝修改。如果没有添加该选项，则允许通过对视图的INSERT和UPDATE来创建该视图不可见的行。对视图的DELETE，如果要删除数据的基表在多表连接视图中重复，且重复的基表在视图中不都是键保留表，则指定WITH CHECK OPTION时不允许删除数据。WITH CHECK OPTION选项可以指定为CASCADED或LOCAL。  
**CASCADED**：检查该视图和所有底层视图定义的条件。如果仅声明了CHECK OPTION，没有声明LOCAL和CASCADED，默认是CASCADED。  
**LOCAL**：只检查视图本身直接定义的条件。若底层视图也定义了CHECK OPTION，则会检查底层视图定义的条件。
- **WITH READ ONLY**  
定义只读视图，无法对该视图进行插入、更新和删除操作。

## 说明

- 对视图的更新、插入和删除的约束涉及到的一些概念，解释如下：
  - 连接视图：多张表JOIN创建的视图。
  - 保留键表：对多表连接视图进行插入、更新、删除受到键保留表的限制。在多表视图中，若源表的每一行与视图中的每一行一一对应，而不存在源表中一行数据在JOIN连接后在视图中对应该多行数据的情况，则源表为保留键表。
  - 顶层与底层关系：视图可能有多层嵌套，如一个视图由一个或多个视图或子查询构成。将当前DML直接操作的视图称为顶层，将构成视图的表、视图、及WITH子句中的表、视图等称为对应的底层关系。
  - 可更新列：不是系统列或whole-row reference，直接引用基表中的用户列的列可更新。对于视图或表中的列是否为可更新列，可以通过查询information\_schema.columns的is\_updatable字段辅助确认。
  - 可更新视图：可以对视图做插入、更新、删除操作的，称为可更新视图。可更新视图不包含DISTINCT、GROUP BY、HAVING、LIMIT、OFFSET子句，不包含集合运算（UNION、INTERSECT、EXCEPT），并且不包含聚集函数、窗口函数、返回集合函数（array\_agg、json\_agg、generate\_series等）。WITH CHECK OPTION选项只能定义在可更新的视图上。对于视图是否为可更新视图，可以通过查询information\_schema.views中的is\_updatable和is\_insertable\_into字段，或查询information\_schema.tables.is\_insertable\_into字段辅助确认。其中，information\_schema.views中的is\_updatable返回是否可对视图做更新和删除操作，is\_insertable\_into返回是否可对视图插入数据，information\_schema.tables.is\_insertable\_into返回是否可对关系插入数据。
- 如果一个可更新的视图拥有INSTEAD OF触发器或INSTEAD规则，则使用CHECK OPTION不会检查该视图上的条件。
- 如果一个可更新视图的某一底层视图拥有INSTEAD OF触发器，且该可更新视图定义了CASCADED类型的CHECK OPTION选项，那么非ORA兼容模式下会递归检查到带有INSTEAD OF触发器的这一底层视图的条件为止，并且不会检查带有触发器的底层视图上的条件。ORA兼容模式下则所有视图的CHECK OPTION选项都失效不进行检查。
- 如果一个可更新的视图或者任何它的底层关系存在INSTEAD规则，导致INSERT或UPDATE重写，那么使用CHECK OPTION将不会检查所有视图上的条件。
- 如果上层视图定义了CASCADED的CHECK OPTION，底层视图定义了LOCAL CHECK OPTION，底层视图的LOCAL CHECK OPTION会被上层视图的CASCADED CHECK OPTION覆盖。
- 如果指定了CHECK OPTION，无法对多表连接视图或多表连接子查询中的连接列进行插入、更新操作。
- 如果指定了CHECK OPTION，若多表连接视图或多表连接子查询中出现重复基表，且重复的基表不都是保留键表，则无法对该视图或子查询进行删除操作。

## 示例

- 普通视图

```
--创建test_tb1表，并向表中插入100条数据。
gaussdb=# CREATE TABLE test_tb1(col1 int, col2 int);
gaussdb=# INSERT INTO test_tb1 VALUES (generate_series(1,100),generate_series(1,100));
--创建一个col1小于3的视图。
gaussdb=# CREATE VIEW test_v1 AS SELECT * FROM test_tb1 WHERE col1 < 3;
--查看视图。
gaussdb=# SELECT * FROM test_v1;
 col1 | col2
-----+-----
 1 | 1
 2 | 2
(2 rows)

--删除表和视图。
gaussdb=# DROP VIEW test_v1;
gaussdb=# DROP TABLE test_tb1;
```

- 临时视图

```
--创建表和临时视图。
gaussdb=# CREATE TABLE test_tb2(c1 int, c2 int);
gaussdb=# CREATE TEMP VIEW test_v2 AS SELECT * FROM test_tb2;
--查看表和视图信息（临时表所属模式不是public，而是以pg_temp开头的模式）。
gaussdb=# \d
```

Schema	Name	Type	Owner	Storage
pg_temp_cn_5001_6_2_187504	test_v2	view	omm	
public	test_tb2	table	omm	{orientation=row,compression=no}

(2 rows)

```
--退出当前会话重新登录后，再次查看临时视图已经被删除。
gaussdb=# \d
```

Schema	Name	Type	Owner	Storage
public	test_tb2	table	omm	{orientation=row,compression=no,storage_type=USTORE}

(1 row)

```
--删除表。
gaussdb=# DROP TABLE test_tb2;
```

- 对视图进行插入、更新、删除

```
--创建单表视图
gaussdb=# CREATE TABLE t_view_iud1 (x int, y int);
NOTICE: The 'DISTRIBUTE BY' clause is not specified. Using 'x' as the distribution column by default.
HINT: Please use 'DISTRIBUTE BY' clause to specify suitable data distribution column.
CREATE TABLE
gaussdb=# INSERT INTO t_view_iud1 VALUES (11, 11);
INSERT 0 1
gaussdb=# CREATE VIEW vt AS SELECT * FROM t_view_iud1;
CREATE VIEW
gaussdb=# CREATE VIEW vt_wco AS SELECT * FROM t_view_iud1 WHERE x > 5 WITH CHECK OPTION;
CREATE VIEW

--通过information_schema.columns查询视图中的列是否可更新
gaussdb=# SELECT table_schema, table_name, column_name, is_updatable FROM
information_schema.columns WHERE table_schema = current_schema AND table_name = 'vt';
table_schema | table_name | column_name | is_updatable
-----+-----+-----+-----
public | vt | y | YES
public | vt | x | YES
(2 rows)

--通过对视图插入、更新数据，如果视图创建时指定了WITH CHECK OPTION，更新视图前会对数据做相应检查
gaussdb=# INSERT INTO vt VALUES (1, 1);
INSERT 0 1
gaussdb=# INSERT INTO vt_wco VALUES (1, 1);
ERROR: new row violates WITH CHECK OPTION for view "vt_wco"
DETAIL: Failing row contains (1, 1).
gaussdb=# UPDATE vt SET y = 121 WHERE y = 1;
UPDATE 1
gaussdb=# UPDATE vt_wco SET y = 6 WHERE y = 11;
UPDATE 1
gaussdb=# DELETE FROM vt WHERE y = 11;
DELETE 0

--创建多层嵌套视图，底层关系中指定了WITH CHECK OPTION，对顶层视图做DML操作时也会检查相应条件
gaussdb=# CREATE VIEW vvt AS SELECT * FROM vt_wco;
CREATE VIEW
gaussdb=# INSERT INTO vvt VALUES (1, 1), (2, 2);
ERROR: new row violates WITH CHECK OPTION for view "vt_wco"
DETAIL: Failing row contains (1, 1).

--通过information_schema.tables和information_schema.views查询视图是否可插入、更新
```

```
gaussdb=# SELECT table_schema, table_name, is_insertable_into FROM information_schema.tables
gaussdb=# WHERE table_schema = current_schema AND table_name = 'vttt';
 table_schema | table_name | is_insertable_into
-----+-----+-----
public | vttt | YES
(1 row)

gaussdb=# SELECT table_name, is_updatable, check_option FROM information_schema.views
gaussdb=# WHERE table_schema = current_schema AND table_name = 'vttt';
 table_name | is_updatable | check_option
-----+-----+-----
vttt | YES | NONE
(1 row)

gaussdb=# SELECT table_name, is_updatable, check_option FROM information_schema.views WHERE
table_schema = current_schema AND table_name = 'vt_wco';
 table_name | is_updatable | check_option
-----+-----+-----
vt_wco | YES | CASCADE
(1 row)

--删除视图和表
gaussdb=# DROP VIEW vttt, vt, vt_wco CASCADE;
DROP VIEW
gaussdb=# DROP TABLE t_view_iud1;
DROP TABLE
```

## 相关链接

[ALTER VIEW](#), [DROP VIEW](#)

## 7.12.8.50 CREATE WEAK PASSWORD DICTIONARY

### 功能描述

CREATE WEAK PASSWORD DICTIONARY语句用于创建弱口令字典，弱口令字典默认为空，用户可以通过此语法向系统表gs\_global\_config中新增一条或多条弱口令。

### 注意事项

- 只有初始用户、系统管理员和安全管理员拥有权限执行本语法。
- 弱口令字典中的口令存放在gs\_global\_config系统表中。
- 弱口令字典默认为空，用户通过本语法可以新增一条或多条弱口令。
- 当用户尝试通过本语法插入gs\_global\_config表中已存在的弱口令时，会只在表中保留一条该弱口令。

### 语法格式

```
CREATE WEAK PASSWORD DICTIONARY
[WITH VALUES] ({'weak_password'} [, ...]);
```

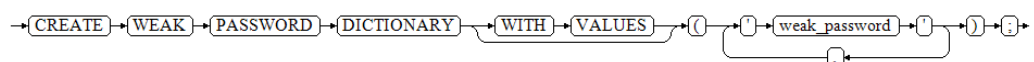

### 参数说明

- **weak\_password**  
弱口令。



密码取值范围：字符串。

## 示例

```
--向gs_global_config系统表中插入单个弱口令。
gaussdb=# CREATE WEAK PASSWORD DICTIONARY WITH VALUES ('*****');

--查看gs_global_config系统表现有的弱口令。
gaussdb=# SELECT * FROM gs_global_config WHERE NAME LIKE 'weak_password';
 name | value
-----+-----
weak_password | *****
(1 rows)

--向gs_global_config系统表中插入多个弱口令。
gaussdb=# CREATE WEAK PASSWORD DICTIONARY WITH VALUES ('*****'),('*****');

--再次查看gs_global_config系统表弱口令（弱密码的*不代表密码内容）。
gaussdb=# SELECT * FROM gs_global_config WHERE NAME LIKE 'weak_password';
 name | value
-----+-----
weak_password | *****
weak_password | *****
weak_password | *****
(3 rows)

--清空gs_global_config系统表中所有弱口令。
gaussdb=# DROP WEAK PASSWORD DICTIONARY;

--查看现有弱口令。
gaussdb=# SELECT * FROM gs_global_config WHERE NAME LIKE 'weak_password';
 name | value
-----+-----
(0 rows)
```

## 相关链接

### [13.14.119-DROP WEAK PASSWORD DICTIONARY](#)

## 7.12.8.51 CURSOR

### 功能描述

CURSOR命令用于创建一个游标，从一个查询里面检索出指定的几行数据。

为了处理SQL语句，存储过程线程分配一段内存区域来保存上下文联系。游标是指向上下文区域的句柄或指针。借助游标，存储过程可以控制上下文区域的变化。

### 注意事项

- 游标命令只能在事务块里使用。
- 通常游标和SELECT一样返回文本格式。因为数据在系统内部是用二进制格式存储的，系统必须对数据做一定转换以生成文本格式。一旦数据是以文本形式返回，客户端应用需要把它们转换成二进制进行操作。使用FETCH语句，游标可以返回文本或二进制格式。
- 应该小心使用二进制游标。文本格式一般都比对应的二进制格式占用的存储空间大。二进制游标返回内部二进制形态的数据，可能更易于操作。如果想以文本方式显示数据，则以文本方式检索会为用户节约很多客户端的工作。比如，如果查询从某个整数列返回1，在缺省的游标里将获得一个字符串1，但在二进制游标里将得到一个4字节的包含该数值内部形式的数值（大端顺序）。

- 静态游标支持定义参数，参数支持默认值。
- 游标的定义会产生查询对象，存储过程暂不支持建立对查询对象的依赖关系。

## 语法格式

```
CURSOR cursor_name
[BINARY] [NO SCROLL] [{ WITH | WITHOUT } HOLD]
FOR query;
```

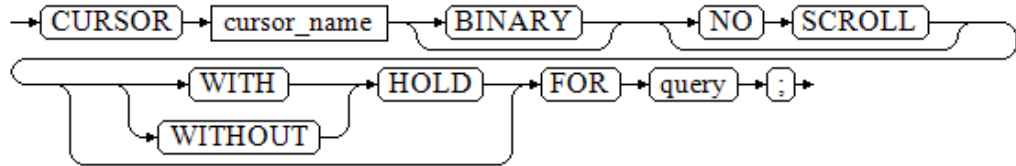

## 参数说明

- **cursor\_name**  
将要创建的游标名。  
取值范围：遵循数据库对象命名规范。
- **BINARY**  
指明游标以二进制而不是文本格式返回数据。
- **NO SCROLL**  
声明游标检索数据行的方式。
  - NO SCROLL：声明该游标不能用于以倒序的方式检索数据行。
  - 未声明：根据执行计划的不同，自动判断该游标是否可以用于以倒序的方式检索数据行。
- **WITH HOLD | WITHOUT HOLD**  
声明当创建游标的事务结束后，游标是否能继续使用。
  - WITH HOLD：声明该游标在创建它的事务结束后仍可继续使用。
  - WITHOUT HOLD：声明该游标在创建它的事务之外不能再继续使用，此游标将在事务结束时被自动关闭。
  - 如果不指定WITH HOLD或WITHOUT HOLD，默认行为是WITHOUT HOLD。
  - 跨节点事务不支持WITH HOLD（例如在多Coordinator部署集群中所创建的含有DDL的事务属于跨节点事务）。
- **query**  
使用SELECT或VALUES子句指定游标返回的行。  
取值范围：SELECT或VALUES子句。

## 示例

示例1：

```
--建表并插入数据。
gaussdb=# CREATE TABLE tbl_test(c1 int);
gaussdb=# INSERT INTO tbl_test VALUES (generate_series(1,20));

--建立一个名为cursor1的游标。
gaussdb=# BEGIN;
```

```
gaussdb=# CURSOR cursor1 FOR SELECT * FROM tbl_test ORDER BY 1;
--使用FETCH命令检索3行数据。
gaussdb=# FETCH FORWARD 3 FROM cursor1;
c1

1
2
3
(3 rows)

--使用MOVE命令使游标向后移动2行，不返回结果。
gaussdb=# MOVE FORWARD 2 FROM cursor1;
MOVE 2

--使用FETCH命令检索两行数据。
gaussdb=# FETCH FORWARD 2 FROM cursor1;
c1

6
7
(2 rows)

--关闭游标并结束事务。
gaussdb=# CLOSE cursor1;
gaussdb=# END;
```

#### 示例2：带WITH HOLD属性的游标：

```
--建立一个名为cursor2的WITH HOLD游标。
gaussdb=# BEGIN;
gaussdb=# CURSOR cursor2 WITH HOLD FOR SELECT * FROM tbl_test ORDER BY 1;

--使用FETCH命令检索3行数据。
gaussdb=# FETCH FORWARD 3 FROM cursor2;
c1

1
2
3
(3 rows)

--和普通的游标不一样，结束事务后，带WITH HOLD属性的游标依然可以使用。
gaussdb=# END;
gaussdb=# FETCH FORWARD 2 FROM cursor2;
c1

4
5
(2 rows)

--关闭游标。
gaussdb=# CLOSE cursor2;

--删除。
gaussdb=# DROP TABLE tbl_test;
```

## 相关链接

[FETCH](#)，[CLOSE](#)，[MOVE](#)

## 7.12.9 D

## 7.12.9.1 DEALLOCATE

### 功能描述

DEALLOCATE用于删除预备语句。

### 注意事项

- 如果用户没有明确删除一个预备语句，那么它将在会话结束的时候被删除。
- 语法中PREPARE关键字总会被忽略。

### 语法格式

```
DEALLOCATE [PREPARE] { name | ALL } ;
```

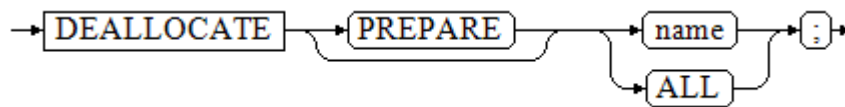

### 参数说明

- **name**  
将要删除的预备语句。
- **ALL**  
删除所有预备语句。

### 示例

```
--查看现有预备语句。
gaussdb=# SELECT name, statement, parameter_types FROM pg_prepared_statements;
 name | statement | parameter_types
-----+-----+-----
(0 rows)

--创建q1,q2,q3, q4四个预备语句。
gaussdb=# PREPARE q1 AS SELECT 1 AS a;
PREPARE
gaussdb=# PREPARE q2 AS SELECT 1 AS a;
PREPARE
gaussdb=# PREPARE q3 AS SELECT 1 AS a;
PREPARE
gaussdb=# PREPARE q4 AS SELECT 1 AS a;
PREPARE

--再次查看现有预备语句。
gaussdb=# SELECT name, statement, parameter_types FROM pg_prepared_statements;
 name | statement | parameter_types
-----+-----+-----
 q1 | PREPARE q1 AS SELECT 1 AS a; | {}
 q4 | PREPARE q4 AS SELECT 1 AS a; | {}
 q3 | PREPARE q3 AS SELECT 1 AS a; | {}
 q2 | PREPARE q2 AS SELECT 1 AS a; | {}
(4 rows)

--删除q4预备语句并查看剩余预备语句。
gaussdb=# DEALLOCATE q4;
gaussdb=# SELECT name, statement, parameter_types FROM pg_prepared_statements;
 name | statement | parameter_types
-----+-----+-----
 q1 | PREPARE q1 AS SELECT 1 AS a; | {}
```

```
q3 | PREPARE q3 AS SELECT 1 AS a; | {}
q2 | PREPARE q2 AS SELECT 1 AS a; | {}
(3 rows)

--删除所有预备语句并查看剩余预备语句。
gaussdb=# DEALLOCATE ALL;
DEALLOCATE ALL
gaussdb=# SELECT name, statement, parameter_types FROM pg_prepared_statements;
name | statement | parameter_types
-----+-----
(0 rows)
```

## 7.12.9.2 DECLARE

### 功能描述

DECLARE命令既可以定义一个游标，用于在一个大的查询里面检索少数几行数据，也可以作为一个匿名块的开始。

本节主要描述定义为游标的用法，定义为匿名块的用法见[BEGIN](#)。

为了处理SQL语句，存储过程线程分配一段内存区域来保存上下文联系。游标是指向上下文区域的句柄或指针。借助游标，存储过程可以控制上下文区域的变化。

通常游标和SELECT一样返回文本格式。因为数据在系统内部是用二进制格式存储的，系统必须对数据做一定转换以生成文本格式。一旦数据是以文本形式返回，客户端应用需要把它们转换成二进制进行操作。使用FETCH语句，游标可以返回文本或二进制格式。

### 注意事项

- 游标命令只能在事务块里使用。
- 应该小心使用二进制游标。文本格式一般都比对应的二进制格式占用的存储空间大。二进制游标返回内部二进制形态的数据，可能更易于操作。如果想以文本方式显示数据，则以文本方式检索会为用户节约很多客户端的工作。比如，如果查询从某个整数列返回1，在缺省的游标里将获得一个字符串1，但在二进制游标里将得到一个4字节的包含该数值内部形式的数值（大端顺序）。

### 语法格式

- 定义游标

```
DECLARE cursor_name [BINARY] [NO SCROLL]
CURSOR [{ WITH | WITHOUT } HOLD] FOR query;
```

→(DECLARE)→(cursor\_name)→(BINARY)→(NO)→(SCROLL)→(CURSOR)→(WITH)→(HOLD)→(FOR)→(query)→( )→  
→(WITHOUT)→

- 开启匿名块

```
[DECLARE [declare_statements]]
BEGIN
execution_statements
END;
/
```

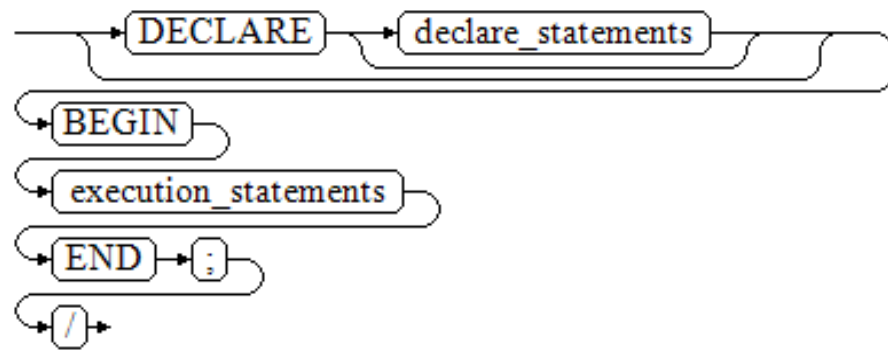

## 参数说明

- **cursor\_name**  
将要创建的游标名。  
取值范围：遵循数据库对象命名规范。
- **BINARY**  
指明游标以二进制而不是文本格式返回数据。
- **NO SCROLL**  
声明游标检索数据行的方式。
  - NO SCROLL：声明该游标不能用于以倒序的方式检索数据行。
  - 未声明：根据执行计划的不同，自动判断该游标是否可以用于以倒序的方式检索数据行。
- **WITH HOLD**  
**WITHOUT HOLD**  
声明当创建游标的事务结束后，游标是否能继续使用。
  - WITH HOLD：声明该游标在创建它的事务结束后仍可继续使用。
  - WITHOUT HOLD：声明该游标在创建它的事务之外不能再继续使用，此游标将在事务结束时被自动关闭。
  - 如果不指定WITH HOLD或WITHOUT HOLD，默认行为是WITHOUT HOLD。

### 须知

声明为WITH HOLD的游标，在事务结束时，会缓存游标所有数据，若游标数据量较大，此过程耗时可能较长。

- **query**  
使用SELECT或VALUES子句指定游标返回的行。  
取值范围：SELECT或VALUES子句。
- **declare\_statements**  
声明变量，包括变量名和变量类型，如“sales\_cnt int”。
- **execution\_statements**  
匿名块中要执行的语句。

取值范围：已存在的函数名称。

## 示例

开启匿名块示例请参考BEGIN的[示例](#)。

定义游标示例请参考FETCH的[示例](#)。

## 相关链接

[BEGIN](#)，[FETCH](#)

### 7.12.9.3 DELETE

#### 功能描述

DELETE从指定的表里删除满足WHERE子句的行。如果WHERE子句不存在，将删除表中所有行，结果只保留表结构。

#### 注意事项

- 表的所有者、被授予表DELETE权限的用户或被授予DELETE ANY TABLE权限的用户有权删除表中数据，当三权分立开关关闭时，系统管理员默认拥有此权限。同时在进行DELETE操作时，用户也必须拥有USING子句所引用的表以及condition上读取的表的SELECT权限。
- 对于行存复制表，仅支持以下场景的DELETE操作：
  - 有主键约束的场景。
  - 执行计划能下推的场景。
- 对于子查询是STREAM计划的DELETE语句，不支持删除的行数据同时进行UPDATE更新操作。

#### 语法规式

```
[WITH [RECURSIVE] with_query [, ...]]
DELETE [/*+ plan_hint */] [FROM] [ONLY] {table_name [*] subquery [[AS] alias] | view_name [[AS]
alias]}
[USING using_list]
[WHERE condition | WHERE CURRENT OF cursor_name]
[ORDER BY {expression [ASC | DESC | USING operator] }]
[LIMIT row_count]
[RETURNING { * | { output_expr [[AS] output_name] } [, ...] }];
```

其中with\_query的详细格式为：

```
with_query_name [(column_name [, ...])] AS [[NOT] MATERIALIZED]
({select | values | insert | update | delete})
```

#### 参数说明

- **WITH [ RECURSIVE ] with\_query [, ...]**  
用于声明一个或多个可以在主查询中通过名称引用的子查询，相当于临时表。  
如果声明了RECURSIVE，那么允许SELECT子查询通过名称引用其本身。
  - with\_query\_name指定子查询生成的结果集名称，在查询中可使用该名称访问子查询的结果集。

- column\_name指定子查询结果集中显示的列名。
- 每个子查询可以是SELECT、VALUES、INSERT、UPDATE或DELETE语句。
- 用户可以使用MATERIALIZED / NOT MATERIALIZED对CTE进行修饰。
  - 如果声明为MATERIALIZED，WITH查询将被物化，生成一个子查询结果集的复制，在引用处直接查询该复制，因此WITH子查询无法和主干SELECT语句进行联合优化（如谓词下推、等价类传递等），对于此类场景可以使用NOT MATERIALIZED进行修饰，如果WITH查询语义上可以作为子查询内联执行，则可以进行上述优化。
  - 如果用户没有显示声明物化属性则遵守以下规则：如果CTE只在所属主干语句中被引用一次，且语义上支持内联执行，则会被改写为子查询内联执行，否则以CTE Scan的方式物化执行。
- **plan\_hint**

以/\*+ \*/的形式在DELETE关键字后，用于对DELETE对应的语句块生成的计划进行hint调优，详细用法请参见[使用Plan Hint进行调优](#)。每条语句中只有第一个/\*+ plan\_hint \*/注释块会作为hint生效，里面可以写多条hint。
- **ONLY**

如果指定ONLY则只有该表被删除；如果没有声明，则该表和它的所有子表将都被删除。
- **table\_name**

目标表的名称（可以有模式修饰）。

取值范围：已存在的表名。

#### 说明

支持使用DATABASE LINK方式对远端表进行操作，使用方式请参见[DATABASE LINK](#)。

- **subquery**

删除目标对象可以是子查询，在对子查询中的数据进行删除时，会将子查询当成一个临时视图，支持在子查询后面加CHECK OPTION选项。

```
[WITH [RECURSIVE] with_query [, ...]]
SELECT /*+ plan_hint */ [ALL]
{ * | {expression [[AS] output_name] [, ...] }
[into_option]
[FROM from_item [, ...]]
[WHERE condition]
[[START WITH condition] CONNECT BY [NOCYCLE] condition [ORDER SIBLINGS BY expression]]
[ORDER BY {expression [[ASC | DESC | USING operator] | nlssort_expression_clause] [NULLS
{ FIRST | LAST }] } [, ...]]
[FETCH { FIRST | NEXT } [count] { ROW | ROWS } ONLY]
[into_option];
```

其中指定子查询源from\_item为：

```
{ [ONLY] {table_name | view_name} [*] [[AS] alias [(column_alias [, ...])]]
| (select) [AS] alias [(column_alias [, ...])]
| with_query_name [[AS] alias [(column_alias [, ...])]]
| from_item [NATURAL] join_type from_item [ON join_condition | USING (join_column [, ...])] }
```

如果子查询中只有一张表，则对该表做删除；如果子查询中有多张表或有嵌套关系，则通过判断是否有保留键表确定是否可删除。关于保留键表和WITH CHECK OPTION请参见[CREATE VIEW](#)。

- **view\_name**

目标视图的名称。



## 📖 说明

对视图和子查询的删除，有如下约束：

- 只有直接引用基表用户列的列可进行DELETE。
  - 子查询或视图必须至少包含一个可更新列，关于可更新列请参见[CREATE VIEW](#)。
  - 不支持在顶层包含DISTINCT、GROUP BY、HAVING、LIMIT、OFFSET子句的视图和子查询。
  - 不支持在顶层包含集合运算（UNION、INTERSECT、EXCEPT、MINUS）的视图和子查询。
  - 不支持目标列表中包含聚集函数、窗口函数、返回集合函数（array\_agg、json\_agg、generate\_series等）的视图和子查询。
  - 不支持仅带有BEFORE/AFTER触发器，没有INSTEAD OF触发器或INSTEAD规则的视图。
  - 视图和子查询中支持的表类型包括普通表、临时表、全局临时表、分区表、二级分区表、ustore表、astore表。
  - 连接视图或子查询只能对视图或子查询中的保留键表做删除操作，如果只存在一张保留键表，则删除该表数据，如果存在多张保留键表，仅删除FROM后的第一张保留键表的数据。
  - 如果连接视图或子查询中指定了CHECK OPTION选项，且基表重复，重复的基表与视图或子查询中保留键表属性不一致，则无法从连接视图或子查询中删除行。关于保留键表请参见[CREATE VIEW](#)。
  - 不支持对系统视图进行删除。
  - 不支持多表删除功能。
- **alias**  
目标表的别名。  
取值范围：字符串，符合[标识符命名规范](#)。
  - **using\_list**  
using子句。
  - **condition**  
一个返回Boolean值的表达式，用于判断哪些行需要被删除。建议不要使用int等数值类型作为condition，因为int等数值类型可以隐式转换为bool值（非0值隐式转换为true，0转换为false），可能导致非预期的结果。
  - **WHERE CURRENT OF cursor\_name**  
当cursor指向表的某一行时，可以使用此语法删除cursor当前指向的行。使用限制及约束请参考[UPDATE](#)章节对此语法介绍。
  - **ORDER BY**  
关键字详见[SELECT](#)章节介绍。
  - **LIMIT**  
关键字详见[SELECT](#)章节介绍。
  - **output\_expr**  
DELETE命令删除行之后计算输出结果的表达式，该表达式可以使用表的任意字段，可以使用\*返回被删除行的所有字段。
  - **output\_name**  
一个字段的输出名称。  
取值范围：字符串，符合[标识符命名规范](#)。

## 示例

- **删除部分数据**

```
--建表。
gaussdb=# CREATE TABLE test_t1(col1 INT,col2 INT);
gaussdb=# INSERT INTO test_t1 VALUES (1, 1), (2, 2), (3, 3), (4, 4), (4, 6);

--删除表中部分记录。
gaussdb=# DELETE FROM test_t1 WHERE col1 = 4;

--查询。
gaussdb=# SELECT * FROM test_t1;
 col1 | col2
-----+-----
 1 | 1
 2 | 2
 3 | 3
(3 rows)
```

- **删除所有数据**

```
--删除所有的数据。
gaussdb=# DELETE FROM test_t1;

--查询。
gaussdb=# SELECT * FROM test_t1;
 col1 | col2
-----+-----
(0 rows)

--删除表。
gaussdb=# DROP TABLE test_t1;
```

- **WITH [ RECURSIVE ] with\_query [, ...]**

```
--创建学生表。
gaussdb=# CREATE TABLE student(id INT,name varchar(50));

--创建成绩表。
gaussdb=# CREATE TABLE grade(id INT,score CHAR);

gaussdb=# INSERT INTO student VALUES (1, 'tom'), (2, 'jerry'), (3, 'david');
gaussdb=# INSERT INTO grade VALUES (1, 'A'), (2, 'B'), (3, 'b');

--在学生表中删除id=2的数据同时删除该学生在成绩表中的数据。
gaussdb=# WITH del_stu AS(DELETE FROM student WHERE id = 2 RETURNING id)
DELETE FROM grade WHERE id = (SELECT id FROM del_stu);

--查询数据。
gaussdb=# SELECT * FROM student;
 id | name
----+-----
 1 | tom
 3 | david
(2 rows)

gaussdb=# SELECT * FROM grade;
 id | score
----+-----
 1 | A
 3 | b
(2 rows)

--删除表。
gaussdb=# DROP TABLE grade;
gaussdb=# DROP TABLE student;
```

- **删除视图或子查询**

示例1：删除子查询

```
--创建SCHEMA。
gaussdb=# CREATE SCHEMA del_subqry;
```

```
CREATE SCHEMA
gaussdb=# SET CURRENT_SCHEMA = 'del_subqry';
SET

--创建表并插入数据。
gaussdb=# CREATE TABLE t1 (x1 int, y1 int);
NOTICE: The 'DISTRIBUTE BY' clause is not specified. Using 'x1' as the distribution column by default.
HINT: Please use 'DISTRIBUTE BY' clause to specify suitable data distribution column.
CREATE TABLE
gaussdb=# CREATE TABLE t2 (x2 int PRIMARY KEY, y2 int);
NOTICE: CREATE TABLE / PRIMARY KEY will create implicit index "t2_pkey" for table "t2"
CREATE TABLE
gaussdb=# CREATE TABLE tdata (x INT PRIMARY KEY, y INT);
NOTICE: CREATE TABLE / PRIMARY KEY will create implicit index "tdata_pkey" for table "tdata"
CREATE TABLE
gaussdb=# CREATE TABLE tinfo (z INT PRIMARY KEY, comm VARCHAR2(20));
NOTICE: CREATE TABLE / PRIMARY KEY will create implicit index "tinfo_pkey" for table "tinfo"
CREATE TABLE
gaussdb=# INSERT INTO t1 VALUES (1, 1), (2, 2), (3, 3), (5, 5);
INSERT 0 4
gaussdb=# INSERT INTO t2 VALUES (1, 1), (2, 2), (3, 3), (5, 5);
INSERT 0 4
gaussdb=# INSERT INTO tdata VALUES (1, 1), (2, 2), (3, 3);
INSERT 0 3
gaussdb=# INSERT INTO tinfo VALUES (1,'one'), (2, 'two'), (3, 'three'), (5, 'wrong three');
INSERT 0 4

--通过子查询删除t1中的数据。
gaussdb=# DELETE FROM (SELECT * FROM t1) where y1 = 3;
DELETE 1

--子查询带READ ONLY，无法删除数据。
gaussdb=# DELETE FROM (SELECT * FROM t1 WITH READ ONLY) WHERE y1 = 1;
ERROR: cannot perform a DML operation on a read-only subquery.

--对多表连接的子查询删除。
gaussdb=# SELECT * FROM t1, t2 WHERE x1 = x2;
 x1 | y1 | x2 | y2
----+----+----+----
 1 | 1 | 1 | 1
 2 | 2 | 2 | 2
 5 | 5 | 5 | 5
(3 rows)

gaussdb=# DELETE FROM (SELECT * FROM t1, t2 WHERE x1 = x2) WHERE y2 = 5;
DELETE 1
gaussdb=# SELECT * FROM t1, t2 WHERE x1 = x2;
 x1 | y1 | x2 | y2
----+----+----+----
 1 | 1 | 1 | 1
 2 | 2 | 2 | 2
(2 rows)

--子查询带CHECK OPTION，tdata表重复，其中 td1不是保留键表，td2是保留键表。
gaussdb=# DELETE FROM (SELECT td1.x x1, td1.y y1, td2.x x2, td2.y y2 FROM tdata td1, tdata td2,
tinfo WHERE td2.y=tinfo.z AND td1.x=td2.y WITH CHECK OPTION) WHERE y1 = 2;
ERROR: cannot delete from view without exactly one key-preserved table

--不带CHECK OPTION，创建同样结构的子查询，删除成功。
gaussdb=# DELETE FROM (SELECT td1.x x1, td1.y y1, td2.x x2, td2.y y2 FROM tdata td1, tdata td2,
tinfo WHERE td2.y=tinfo.z AND td1.x=td2.y) WHERE y1 = 2;
DELETE 1
--删除SCHEMA。
gaussdb=# RESET CURRENT_SCHEMA;
RESET
gaussdb=# DROP SCHEMA del_subqry CASCADE;
NOTICE: drop cascades to 5 other objects
DETAIL: drop cascades to table del_subqry.t1
drop cascades to table del_subqry.t2
```

```
drop cascades to table del_subqry.tdata
drop cascades to table del_subqry.tinfo
drop cascades to view del_subqry.vv_wco
DROP SCHEMA
```

## 示例2：删除视图

```
--创建SCHEMA。
gaussdb=# CREATE SCHEMA del_view;
CREATE SCHEMA。
gaussdb=# SET CURRENT_SCHEMA = 'del_view';
SET

--创建表并插入数据。
gaussdb=# CREATE TABLE t1 (x1 int, y1 int);
NOTICE: The 'DISTRIBUTE BY' clause is not specified. Using 'x1' as the distribution column by default.
HINT: Please use 'DISTRIBUTE BY' clause to specify suitable data distribution column.
CREATE TABLE
gaussdb=# CREATE TABLE t2 (x2 int PRIMARY KEY, y2 int);
NOTICE: CREATE TABLE / PRIMARY KEY will create implicit index "t2_pkey" for table "t2"
CREATE TABLE
gaussdb=# CREATE TABLE tdata (x INT PRIMARY KEY, y INT);
NOTICE: CREATE TABLE / PRIMARY KEY will create implicit index "tdata_pkey" for table "tdata"
CREATE TABLE
gaussdb=# CREATE TABLE tinfo (z INT PRIMARY KEY, comm VARCHAR2(20));
NOTICE: CREATE TABLE / PRIMARY KEY will create implicit index "tinfo_pkey" for table "tinfo"
CREATE TABLE
gaussdb=# INSERT INTO t1 VALUES (1, 1), (2, 2), (3, 3), (5, 5);
INSERT 0 4
gaussdb=# INSERT INTO t2 VALUES (1, 1), (2, 2), (3, 3), (5, 5);
INSERT 0 4
gaussdb=# INSERT INTO tdata VALUES (1, 1), (2, 2), (3, 3);
INSERT 0 3
gaussdb=# INSERT INTO tinfo VALUES (1,'one'), (2, 'two'), (3, 'three'), (5, 'wrong three');
INSERT 0 4

--创建单表视图。
gaussdb=# CREATE VIEW v_del1 AS SELECT * FROM t1;
CREATE VIEW
gaussdb=# CREATE VIEW v_del_read AS SELECT * FROM t1 WITH READ ONLY;
CREATE VIEW

--通过视图删除t1中的数据。
gaussdb=# DELETE FROM v_del1 where y1 = 3;
DELETE 1

--视图带READ ONLY，无法删除数据。
gaussdb=# DELETE FROM v_del_read WHERE y1 = 1;
ERROR: cannot perform a DML operation on a read-only subquery.

--创建多表连接视图。
gaussdb=# CREATE VIEW vvt1t2 AS SELECT * FROM t1, t2 WHERE x1 = x2;
CREATE VIEW
gaussdb=# CREATE VIEW vv_dup AS SELECT td1.x x1, td1.y y1, td2.x x2, td2.y y2 FROM tdata td1,
tdata td2, tinfo WHERE td2.y=tinfo.z AND td1.x=td2.y;
CREATE VIEW
gaussdb=# CREATE VIEW vv_dup_wco AS SELECT td1.x x1, td1.y y1, td2.x x2, td2.y y2 FROM tdata td1,
tdata td2, tinfo WHERE td2.y=tinfo.z AND td1.x=td2.y WITH CHECK OPTION;
CREATE VIEW

--对多表连接的视图做删除操作。
gaussdb=# SELECT * FROM vvt1t2;
 x1 | y1 | x2 | y2
-----+-----
 1 | 1 | 1 | 1
 2 | 2 | 2 | 2
 5 | 5 | 5 | 5
(3 rows)

gaussdb=# DELETE FROM vvt1t2 WHERE y2 = 5;
```

```
DELETE 1

gaussdb=# SELECT * FROM vvt1t2;
 x1 | y1 | x2 | y2
-----+-----
 1 | 1 | 1 | 1
 2 | 2 | 2 | 2
(2 rows)

--视图带CHECK OPTION，tdata表重复，其中 td1不是保留键表，td2是保留键表。
gaussdb=# DELETE FROM vv_dup_wco WHERE y1 = 2;
ERROR: cannot delete from view without exactly one key-preserved table

--不带CHECK OPTION，创建同样结构的视图，删除成功。
gaussdb=# DELETE FROM vv_dup WHERE y1 = 2;
DELETE 1

--删除SCHEMA。
gaussdb=# RESET CURRENT_SCHEMA;
RESET
gaussdb=# DROP SCHEMA del_view CASCADE;
NOTICE: drop cascades to 9 other objects
DETAIL: drop cascades to table del_view.t1
drop cascades to table del_view.t2
drop cascades to table del_view.tdata
drop cascades to table del_view.tinfo
drop cascades to view del_view.v_del1
drop cascades to view del_view.v_del_read
drop cascades to view del_view.vvt1t2
drop cascades to view del_view.vv_dup
drop cascades to view del_view.vv_dup_wco
DROP SCHEMA
```

## 优化建议

- DELETE  
如果要删除表中的所有记录，建议使用TRUNCATE语法。

### 7.12.9.4 DO

## 功能描述

执行匿名代码块。

代码块被看作是没有参数的一段函数体，返回值类型是void。它的解析和执行是同一时刻发生的。

## 注意事项

- 程序语言在使用之前，必须通过命令CREATE LANGUAGE安装到当前的数据库中。plpgsql是默认的安装语言，其它语言安装时必须指定。
- 如果语言是不受信任的，用户必须有使用程序语言的USAGE权限，或者是系统管理员权限。

## 语法格式

```
DO [LANGUAGE lang_name] code;
```

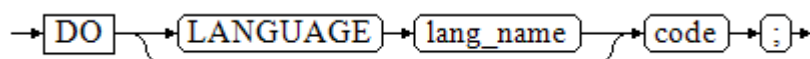

## 参数说明

- **lang\_name**  
用来解析代码的程序语言的名称，如果缺省，默认的语言是plpgsql。
- **code**  
可以被执行的程序语言代码，必须指定为字符串。

## 示例

```
--创建用户webuser。
gaussdb=# CREATE USER webuser PASSWORD '*****';

--授予用户webuser对模式tpcds下视图的所有操作权限。
gaussdb=# DO $$DECLARE r record;
BEGIN
 FOR r IN SELECT c.relname,n.nspname FROM pg_class c,pg_namespace n
 WHERE c.relnamespace = n.oid AND n.nspname = 'tpcds' AND relkind IN ('r','v')
 LOOP
 EXECUTE 'GRANT ALL ON ' || quote_ident(r.table_schema) || '.' || quote_ident(r.table_name) || ' TO
webuser';
 END LOOP;
END$$;

--删除用户webuser。
gaussdb=# DROP USER webuser CASCADE;
```

## 7.12.9.5 DROP AGGREGATE

### 功能描述

删除一个聚集函数。

### 注意事项

DROP AGGREGATE删除一个现存的聚集函数，执行这条命令的用户必须是该聚集函数的所有者。

### 语法格式

```
DROP AGGREGATE [IF EXISTS] name (argtype [, ...]) [CASCADE | RESTRICT];
```

### 参数说明

- **IF EXISTS**  
如果指定的聚集函数不存在，会产生一个NOTICE提示，但不会产生一个错误。
- **name**  
现存的聚集函数名（可以有模式修饰）。
- **argtype**  
聚集函数操作的输入数据类型，要引用一个零参数聚集函数，请用\*代替输入数据类型列表。
- **CASCADE**  
级联删除依赖于这个聚集函数的对象。
- **RESTRICT**

如果有任何依赖对象，则拒绝删除这个聚集函数。这是缺省处理。

## 示例

```
-- 创建自定义函数。
gaussdb=# CREATE OR REPLACE FUNCTION int_add(int,int)
 RETURNS int AS $BODY$
DECLARE
BEGIN
 RETURN $1 + $2;
END;
$BODY$ language plpgsql;

-- 创建聚集函数。
gaussdb=# CREATE AGGREGATE myavg (int)
(
 sfunc = int_add,
 stype = int,
 initcond = '0'
);

--将int类型的聚集函数myavg删除。
gaussdb=# DROP AGGREGATE myavg(int);

-- 删除自定义函数。
gaussdb=# DROP FUNCTION int_add(int,int);
```

## 相关链接

[ALTER AGGREGATE](#), [CREATE AGGREGATE](#)

## 兼容性

SQL 标准里没有DROP AGGREGATE语句。

## 7.12.9.6 DROP AUDIT POLICY

### 功能描述

删除一个审计策略。

### 注意事项

只有POLADMIN，SYSADMIN或初始用户才能进行此操作。

### 语法格式

```
DROP AUDIT POLICY [IF EXISTS] policy_name;
```

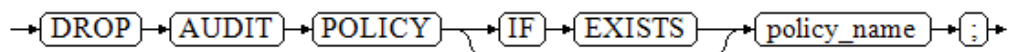

### 参数说明

- **policy\_name**  
审计策略名称，需要唯一，不可重复。  
取值范围：字符串，要符合[标识符命名规范](#)。

- **IF EXISTS**

判断审计策略是否存在。如果存在则删除成功，否则发出一个NOTICE信息。

## 示例

```
-- 创建adt1策略。
gaussdb=# CREATE AUDIT POLICY adt1 PRIVILEGES CREATE;
CREATE AUDIT POLICY

--删除审计策略adt1。
gaussdb=# DROP AUDIT POLICY adt1;
DROP AUDIT POLICY

--删除一个不存在的审计策略adt0,提示删除失败，该审计策略不存在。
gaussdb=# DROP AUDIT POLICY adt0;
ERROR: adt0 policy does not exist, drop failed
```

## 相关链接

[CREATE AUDIT POLICY](#)，[ALTER AUDIT POLICY](#)。

## 7.12.9.7 DROP CLIENT MASTER KEY

### 功能描述

删除客户端加密主密钥(CMK)。

### 注意事项

- 只有客户端加密主密钥所有者或者被授予了DROP权限的用户有权限执行该命令，系统管理员默认拥有此权限。
- 该命令只能删除数据库中系统表记录的元数据信息，不能真正删除CMK密钥文件，需要通过KeyTool工具才能删除CMK密钥文件。

### 语法规式

```
DROP CLIENT MASTER KEY [IF EXISTS] client_master_key_name [, ...] [CASCADE | RESTRICT];
```

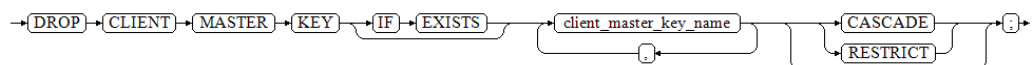

### 参数说明

- **IF EXISTS**  
如果指定的客户端加密主密钥不存在，则发出一个notice而不是抛出一个错误。
- **client\_master\_key\_name**  
要删除的客户端加密主密钥名称。  
取值范围：字符串，已存在的客户端加密主密钥名称。
- **CASCADE | RESTRICT**  
表示允许/不允许级联删除依赖于客户端加密主密钥的对象。

## 相关链接

[CREATE CLIENT MASTER KEY](#)



## 7.12.9.8 DROP COLUMN ENCRYPTION KEY

### 功能描述

删除一个列加密密钥(CEK)。

### 注意事项

只有列加密密钥所有者或者被授予了DROP权限的用户有权限执行该命令，系统管理员默认拥有此权限。

### 语法格式

```
DROP COLUMN ENCRYPTION KEY [IF EXISTS] client_column_key_name [, ...] [CASCADE | RESTRICT];
```

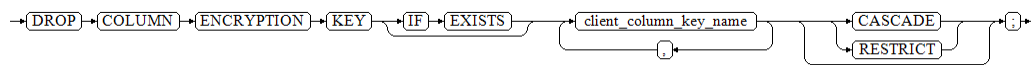

### 参数说明

- **IF EXISTS**  
如果指定的列加密密钥不存在，则发出一个notice而不是抛出一个错误。
- **client\_column\_key\_name**  
要删除的列加密密钥名称。  
取值范围：字符串，已存在的列加密密钥名称。
- **CASCADE | RESTRICT**  
对于密态特性来说，级联删除加密列属于危险操作，实际上都无法删除依赖于列加密密钥的加密列。

### 相关链接

[ALTER COLUMN ENCRYPTION KEY](#)，[CREATE COLUMN ENCRYPTION KEY](#)

## 7.12.9.9 DROP DATABASE

### 功能描述

删除一个数据库。

### 注意事项

- 只有数据库所有者或者被授予了数据库DROP权限的用户有权限执行DROP DATABASE命令，系统管理员默认拥有此权限。
- 不能对系统默认安装的三个数据库（POSTGRES、TEMPLATE0和TEMPLATE1）执行删除操作，系统做了保护。如果想查看当前服务中有哪几个数据库，可以用gsqll的\l命令查看。
- 如果有用户正在与要删除的数据库连接，则删除操作失败。可以通过视图DV\_SESSIONS查看当前有哪些数据库连接。
- 不能在事务块中执行DROP DATABASE命令。

- 确定删除数据库前需要执行“CLEAN CONNECTION TO ALL FORCE FOR DATABASE XXXX;”命令，用于强制停止当前已有的用户连接及后台线程，防止因为有后台线程未完全退出而导致的删库失败问题。此处需要注意，强制停止后台线程可能导致当前数据库数据一致性问题，此命令仅在确定删库阶段执行。
- 如果执行DROP DATABASE失败，事务回滚，需要再次执行一次DROP DATABASE IF EXISTS。

### 须知

DROP DATABASE一旦执行将无法撤销，请谨慎使用。

## 语法规则

```
DROP DATABASE [IF EXISTS] database_name;
```

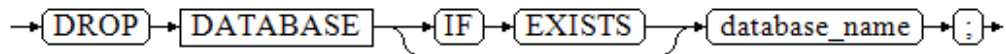

## 参数说明

- **IF EXISTS**  
如果指定的数据库不存在，则发出一个notice而不是抛出一个错误。
- **database\_name**  
要删除的数据库名称。  
取值范围：字符串，已存在的数据库名称。

## 示例

请参见CREATE DATABASE的[示例](#)。

## 相关链接

[CREATE DATABASE](#)

## 优化建议

- DROP DATABASE  
不支持在事务中删除DATABASE。

### 7.12.9.10 DROP DATABASE LINK

## 功能描述

删除DATABASE LINK对象。

## 语法规则

```
DROP [PUBLIC] DATABASE LINK [IF EXISTS] dblink_name;
```

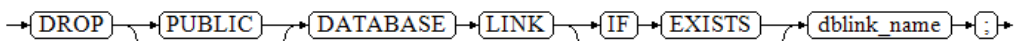

## 参数说明

- **dblink\_name**  
连接对象的名称。
- **IF EXISTS**  
如果指定的DATABASE LINK不存在，则发出一个notice而不是报错。
- **PUBLIC**  
连接类型，不加PUBLIC默认为PRIVATE。

## 示例

```
--创建一个兼容性为ORA的数据库。
gaussdb=# CREATE DATABASE ora_test_db DBCOMPATIBILITY 'ORA';

--切换数据库。
gaussdb=# \c ora_test_db

--创建拥有系统管理员权限的用户。
ora_test_db=# CREATE USER user1 WITH SYSADMIN PASSWORD '*****';
ora_test_db=# SET ROLE user1 PASSWORD '*****';

--创建私有dblink。
ora_test_db=# CREATE DATABASE LINK private_dblink CONNECT TO 'user1' IDENTIFIED BY '*****' USING
(host '192.168.11.11',port '54399',dbname 'db01');

--删除私有dblink。
ora_test_db=# DROP DATABASE LINK private_dblink;

--创建公共dblink。
ora_test_db=# CREATE PUBLIC DATABASE LINK public_dblink CONNECT TO 'user1' IDENTIFIED BY '*****'
USING (host '192.168.11.11',port '54399',dbname 'db01');

--删除公共dblink。
ora_test_db=# DROP PUBLIC DATABASE LINK public_dblink;

--删除创建出的用户。
ora_test_db=# RESET ROLE;
ora_test_db=# DROP USER user1;

--切换回初始数据库，并删除测试数据库。请用真实的数据库名替换postgres。
ora_test_db=# \c postgres
gaussdb=# DROP DATABASE ora_test_db;
```

## 相关链接

[ALTER DATABASE LINK, CREATE DATABASE LINK](#)

### 7.12.9.11 DROP DIRECTORY

## 功能描述

删除指定的DIRECTORY对象。

## 注意事项

- 当enable\_access\_server\_directory=off时，只允许初始用户删除directory对象。
- 当enable\_access\_server\_directory=on时，具有SYSADMIN权限的用户、directory对象的属主、被授予了该directory的DROP权限的用户或者继承了内置角色gs\_role\_directory\_drop权限的用户可以删除directory对象。

## 语法格式

```
DROP DIRECTORY [IF EXISTS] directory_name;
```

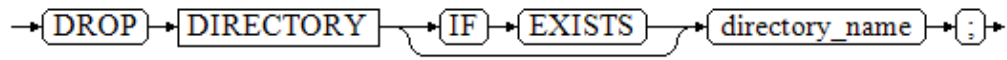

## 参数说明

- **directory\_name**  
目录名称。  
取值范围：已经存在的目录名。
- **IF EXISTS**  
如果指定的目录对象不存在，则发出一个notice而不是报错。

## 示例

```
--创建目录对象。
gaussdb=# CREATE OR REPLACE DIRECTORY dir as '/tmp/';

--删除目录对象。
gaussdb=# DROP DIRECTORY dir;
```

## 相关链接

[CREATE DIRECTORY](#), [ALTER DIRECTORY](#)

## 7.12.9.12 DROP FOREIGN DATA WRAPPER

### 功能描述

删除指定的外部数据封装。

### 注意事项

只有在support\_extended\_features=on时才能够成功执行DROP语句。

## 语法格式

```
DROP FOREIGN DATA WRAPPER [IF EXISTS] name [CASCADE | RESTRICT];
```

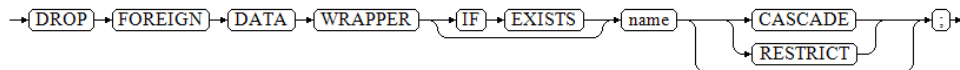

## 参数说明

- **IF EXISTS**  
当使用IF EXISTS,如果外部数据封装器不存在时，不会抛出错误，而是产生一个通知。
- **name**  
已存在的外部数据封装器的名称。
- **CASCADE**

自动删除依赖外部数据封装器的对象（如服务器）。

- **RESTRICT**

如果有依赖于外部数据封装器的对象，则不允许删除外部数据封装器。这是缺省行为。

## 示例

```
--删除外部数据封装器dbi
gaussdb=# DROP FOREIGN DATA WRAPPER dbi;
```

## 相关链接

[CREATE FOREIGN DATA WRAPPER, ALTER FOREIGN DATA WRAPPER](#)

### 7.12.9.13 DROP FUNCTION

## 功能描述

删除一个已存在的函数。

## 注意事项

如果函数中涉及对临时表的相关操作，则无法使用DROP FUNCTION删除函数。

只有函数的所有者或者被授予了函数DROP权限的用户才能执行DROP FUNCTION命令，系统管理员默认拥有该权限。

## 语法规则

```
DROP FUNCTION [IF EXISTS] function_name
[([[argname] [argmode] argtype] [, ...])) [CASCADE | RESTRICT] ;
```

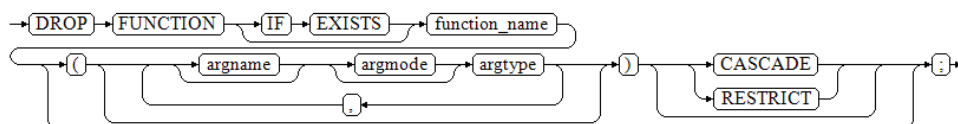

## 参数说明

- **IF EXISTS**

IF EXISTS表示如果函数存在则执行删除操作，函数不存在也不会报错，只是发出一个notice。

- **function\_name**

要删除的函数名称。

取值范围：已存在的函数名。

- **argmode**

函数参数的模式。

- **argname**

函数参数的名称。

- **argtype**

函数参数的类型

- **CASCADE | RESTRICT**
  - CASCADE：级联删除依赖于函数的对象。
  - RESTRICT：如果有任何依赖对象存在，则拒绝删除该函数（缺省行为）。

## 示例

- 删除函数可省略参数列表

```
--创建函数。
gaussdb=# CREATE FUNCTION func_test(varchar) RETURN VARCHAR AS
BEGIN
 RETURN $1||'_test';
END;
/
```

```
--删除函数。
gaussdb=# DROP FUNCTION func_test;
```

- 删除存在同名的函数

如果存在同名函数，删除时需加上参数列表，否则报错。

```
--创建函数。
gaussdb=# CREATE FUNCTION func_add(int) RETURNS int AS $$
BEGIN
 RETURN $1+10;
END;
$$ LANGUAGE PLPGSQL;
```

```
--重载函数func_add。
gaussdb=# CREATE FUNCTION func_add(int,int) RETURNS int AS $$
BEGIN
 RETURN $1+$2;
END;
$$ LANGUAGE PLPGSQL;
```

```
--删除函数。
gaussdb=# DROP FUNCTION func_add(int);
gaussdb=# DROP FUNCTION func_add(int,int);
```

## 相关链接

[ALTER FUNCTION](#) , [CREATE FUNCTION](#)

### 7.12.9.14 DROP GLOBAL CONFIGURATION

#### 功能描述

删除系统表gs\_global\_config中的参数值。

#### 注意事项

- 仅支持数据库初始用户运行此命令。
- 参数名称不能为weak\_password、undostoragetype。

#### 语法格式

```
DROP GLOBAL CONFIGURATION name [, ...];
```

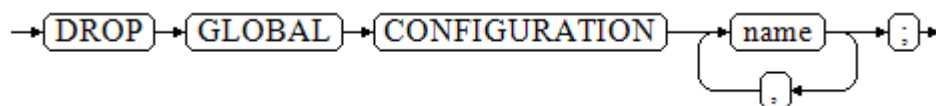

## 参数说明

- **name**  
参数名称必须是gs\_global\_config中已经存在的，删除不存在的参数将报错。

## 示例

请参考ALTER GLOBAL CONFIGURATION的[示例](#)。

## 相关链接

[ALTER GLOBAL CONFIGURATION](#)

## 7.12.9.15 DROP GROUP

### 功能描述

删除用户组。DROP GROUP是DROP ROLE的别名。

### 注意事项

仅对有CREATE ROLE权限的用户开放，CREATE ROLE权限通过管理员用户赋予。

### 语法规则

```
DROP GROUP [IF EXISTS] group_name [, ...];
```

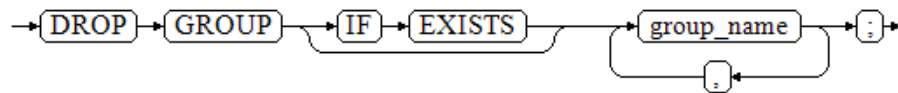

## 参数说明

- **IF EXISTS**  
如果不存在该角色，不会报出错误，而会发出通知，告知通知该角色不存在。
- **group\_name**  
要删除的角色名称。  
取值范围：已存在的角色。

## 相关链接

[CREATE GROUP](#)，[ALTER GROUP](#)，[DROP ROLE](#)

## 7.12.9.16 DROP INDEX

### 功能描述

删除索引。

## 注意事项

索引的所有者、索引所在模式的所有者、拥有索引所在表的INDEX权限的用户或者被授予了DROP ANY INDEX权限的用户有权限执行DROP INDEX命令，三权分立关闭时的系统管理员默认拥有此权限。

## 语法规则

```
DROP INDEX [IF EXISTS]
index_name [, ...] [CASCADE | RESTRICT];
```

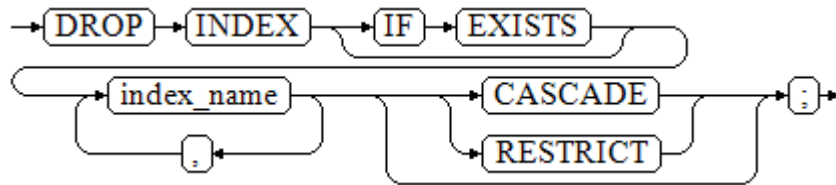

## 参数说明

- **IF EXISTS**  
如果指定的索引不存在，则发出一个notice而不是抛出一个error。
- **index\_name**  
要删除的索引名。  
取值范围：已存在的索引。
- **CASCADE | RESTRICT**
  - CASCADE：表示允许级联删除依赖于该索引的对象。
  - RESTRICT：表示有依赖于此索引的对象存在时，该索引无法被删除。此选项为缺省值。

## 示例

```
--创建表。
gaussdb=# CREATE TABLE test1_index (id INT, name VARCHAR(20));

--创建索引。
gaussdb=# CREATE INDEX idx_test1 (id);

--删除索引。
gaussdb=# DROP INDEX IF EXISTS idx_test1 CASCADE;

--删除表。
gaussdb=# DROP TABLE test1_index;
```

## 相关链接

[ALTER INDEX](#), [CREATE INDEX](#)

### 7.12.9.17 DROP LANGUAGE

本版本暂不支持使用该语法。



## 7.12.9.18 DROP MASKING POLICY

### 功能描述

删除脱敏策略。

### 注意事项

只有POLADMIN，SYSADMIN或初始用户才能执行此操作。

### 语法格式

```
DROP MASKING POLICY [IF EXISTS] policy_name;
```

### 参数说明

- **policy\_name**  
审计策略名称，不可重复。  
取值范围：字符串，已存在的策略名称。

### 示例

```
--创建一个表tb_for_masking。
gaussdb=# CREATE TABLE tb_for_masking(idx int, col1 text, col2 text, col3 text, col4 text, col5 text, col6
text, col7 text,col8 text);

--给表tb_for_masking插入数据。
gaussdb=# INSERT INTO tb_for_masking VALUES(1, '9876543210', 'usr321usr', 'abc@huawei.com',
'abc@huawei.com', '1234-4567-7890-0123', 'abcdef 123456 ui 323 jsfd321 j3k2l3', '4880-9898-4545-2525',
'this is a llt case');

--创建资源标签标记敏感列col1。
gaussdb=# CREATE RESOURCE LABEL mask_lb1 ADD COLUMN(tb_for_masking.col1);

--创建资源标签标记敏感列col2。
gaussdb=# CREATE RESOURCE LABEL mask_lb2 ADD COLUMN(tb_for_masking.col2);

--创建资源标签标记敏感列col3。
gaussdb=# CREATE RESOURCE LABEL mask_lb3 ADD COLUMN(tb_for_masking.col3);

--创建一个名为maskpol1的脱敏策略。
gaussdb=# CREATE MASKING POLICY maskpol1 maskall ON LABEL(mask_lb1);

--创建一个名为maskpol2的脱敏策略。
gaussdb=# CREATE MASKING POLICY maskpol2 randommasking ON LABEL(mask_lb2);

--创建一个名为maskpol3的脱敏策略。
gaussdb=# CREATE MASKING POLICY maskpol3 basicemailmasking ON LABEL(mask_lb3);

--删除一个脱敏策略。
gaussdb=# DROP MASKING POLICY IF EXISTS maskpol1;

--删除一组脱敏策略。
gaussdb=# DROP MASKING POLICY IF EXISTS maskpol2, maskpol3;

--删除资源标签
gaussdb=# DROP RESOURCE LABEL mask_lb1;
gaussdb=# DROP RESOURCE LABEL mask_lb2;
gaussdb=# DROP RESOURCE LABEL mask_lb3;

--删除表
gaussdb=# DROP TABLE tb_for_masking;
```

## 相关链接

[ALTER MASKING POLICY](#)，[CREATE MASKING POLICY](#)。

### 7.12.9.19 DROP MATERIALIZED VIEW

#### 功能描述

删除数据库中已有的物化视图。

#### 注意事项

物化视图的所有者、物化视图所在模式的所有者、被授予了物化视图DROP权限的用户或拥有DROP ANY TABLE权限的用户才有权执行DROP MATERIALIZED VIEW命令，系统管理员默认拥有此权限。

#### 语法格式

```
DROP MATERIALIZED VIEW [IF EXISTS] mv_name [, ...] [CASCADE | RESTRICT];
```

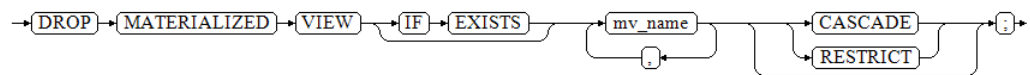

#### 参数说明

- **IF EXISTS**  
如果指定的物化视图不存在，则发出一个notice而不是抛出一个错误。
- **mv\_name**  
要删除的物化视图名称。
- **CASCADE | RESTRICT**
  - CASCADE：级联删除依赖此物化视图的对象。
  - RESTRICT：如果有依赖对象存在，则拒绝删除此物化视图。此选项为缺省值。

#### 示例

```
--创建表。
gaussdb=# CREATE TABLE my_table (c1 int, c2 int)
WITH(STORAGE_TYPE=ASTORE);

--创建名为my_mv的物化视图。
gaussdb=# CREATE MATERIALIZED VIEW my_mv AS SELECT * FROM my_table;

--删除名为my_mv的物化视图。
gaussdb=# DROP MATERIALIZED VIEW my_mv;

--删除表。
gaussdb=# DROP TABLE my_table;
```

## 相关链接

[ALTER MATERIALIZED VIEW](#)，[CREATE INCREMENTAL MATERIALIZED VIEW](#)，[CREATE MATERIALIZED VIEW](#)，[CREATE TABLE](#)，[REFRESH INCREMENTAL MATERIALIZED VIEW](#)，[REFRESH MATERIALIZED VIEW](#)

## 7.12.9.20 DROP MODEL

分布式场景暂不支持使用该语法。

→ DROP → MODEL → model\_name → ; →

## 7.12.9.21 DROP NODE

### 功能描述

删除节点。

### 注意事项

DROP NODE是集群管理工具封装的接口，用来实现集群管理。该接口不建议用户直接使用，以免对集群状态造成影响。管理员用户才有权限使用该接口。

### 语法格式

```
DROP NODE [IF EXISTS] nodename [WITH (cnnodename [...])];
```

### 参数说明

- **IF EXISTS**  
如果指定的节点不存在，则发出一个notice而不是抛出一个错误。
- **nodename**  
要删除的节点名。  
取值范围：已存在的节点nodename。
- **cnnodename**  
CN名称。如果定义了该参数，则除当前连接CN外，还将在该节点上执行。否则，如果是删除DN，将在所有CN上执行；如果是删除CN，将在除待删除CN外所有CN上执行。  
取值范围：已存在的CN的nodename。

### 示例

请参见CREATE NODE的[示例](#)。

### 相关链接

[CREATE NODE](#)，[ALTER NODE](#)。

## 7.12.9.22 DROP NODE GROUP

### 功能描述

删除节点组。

## 注意事项

- DROP NODE GROUP是集群管理工具封装的接口，用来实现集群管理。
- 只有系统管理员或者被授予了节点组DROP权限的用户才能执行该操作。

## 语法格式

```
DROP NODE GROUP groupname
[TO ELASTIC GROUP];
```

## 参数说明

### groupname

要删除的节点组名。

取值范围：已存在的节点组。

## 示例

请参见CREATE NODE GROUP的[示例](#)。

## 相关链接

[ALTER NODE GROUP](#)，[CREATE NODE GROUP](#)

## 7.12.9.23 DROP OWNED

## 功能描述

删除一个数据库角色所拥有的数据库对象的权限。

## 注意事项

- 所有该角色在当前数据库里和共享对象（数据库，表空间）上的所有对象上的权限都将被撤销。
- DROP OWNED常常被用来为移除一个或者多个角色做准备。因为DROP OWNED只影响当前数据库中的对象，通常需要在包含将被移除角色所拥有的对象的每一个数据库中都执行这个命令。
- 使用CASCADE选项可能导致这个命令递归去删除由其他用户所拥有的对象。
- 角色所拥有的数据库、表空间将不会被移除。
- 角色所拥有的私有DATABASE LINK连接需要添加CASCADE才可删除。

## 语法格式

```
DROP OWNED BY name [, ...] [CASCADE | RESTRICT];
```

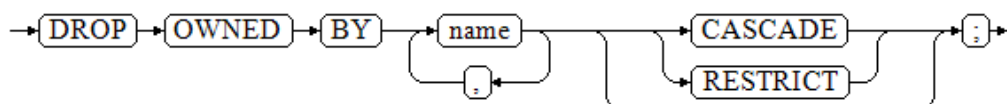

## 参数说明

- **name**  
角色名。
- **CASCADE | RESTRICT**
  - CASCADE：级联删除所有依赖于被删除对象的对象。
  - RESTRICT（缺省值）：拒绝删除那些有任何依赖对象存在的对象。

## 示例

```
--创建jim用户。
gaussdb=# CREATE USER jim PASSWORD '*****';

--撤销jim在当前数据库里和共享对象（数据库，表空间）上的所有对象上的权限。
gaussdb=# DROP OWNED BY jim;

--删除jim用户。
gaussdb=# DROP USER jim;
```

## 相关链接

[REASSIGN OWNED](#)

### 7.12.9.24 DROP PROCEDURE

## 功能描述

删除已存在的存储过程。

## 语法格式

```
DROP PROCEDURE [IF EXISTS] procedure_name;
```

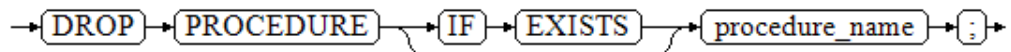

## 参数说明

- **IF EXISTS**  
如果指定的存储过程不存在，发出一个notice而不是抛出一个错误。
- **procedure\_name**  
要删除的存储过程名称。  
取值范围：已存在的存储过程名。

## 示例

请参见CREATE PROCEDURE的[示例](#)。

## 相关链接

[CREATE PROCEDURE](#)

## 7.12.9.25 DROP RESOURCE LABEL

### 功能描述

DROP RESOURCE LABEL语句用于删除资源标签。

### 注意事项

只有POLADMIN，SYSADMIN或初始用户才能执行此操作。

### 语法格式

```
DROP RESOURCE LABEL [IF EXISTS] label_name[, ...];
```

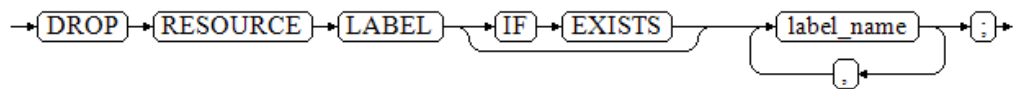

### 参数说明

- **label\_name**  
资源标签名称；  
取值范围：字符串，要符合[标识符命名规范](#)。

### 示例

```
--创建一个表tb_for_label。
gaussdb=# CREATE TABLE tb_for_label(col1 text, col2 text, col3 text);

--基于表创建资源标签。
gaussdb=# CREATE RESOURCE LABEL IF NOT EXISTS table_label add TABLE(public.tb_for_label);

--再次创建已存在的表资源标签，对比加参数IF NOT EXISTS与不加IF NOT EXISTS参数的区别。
gaussdb=# CREATE RESOURCE LABEL IF NOT EXISTS table_label add TABLE(public.tb_for_label);
NOTICE: table_label label already defined, skipping
CREATE RESOURCE LABEL
gaussdb=# CREATE RESOURCE LABEL table_label add TABLE(public.tb_for_label);
ERROR: table_label label already defined

--基于列创建资源标签。
gaussdb=# CREATE RESOURCE LABEL IF NOT EXISTS column_label add COLUMN(public.tb_for_label.col1);

--创建一个模式schema_for_label。
gaussdb=# CREATE SCHEMA schema_for_label;

--基于模式创建资源标签。
gaussdb=# CREATE RESOURCE LABEL IF NOT EXISTS schema_label add SCHEMA(schema_for_label);

--创建一个视图view_for_label。
gaussdb=# CREATE VIEW view_for_label AS SELECT 1;

--基于视图创建资源标签。
gaussdb=# CREATE RESOURCE LABEL IF NOT EXISTS view_label add VIEW(view_for_label);

--创建一个函数func_for_label。
gaussdb=# CREATE FUNCTION func_for_label RETURNS TEXT AS $$ SELECT col1 FROM tb_for_label; $$
LANGUAGE SQL;

--基于函数创建资源标签。
gaussdb=# CREATE RESOURCE LABEL IF NOT EXISTS func_label add FUNCTION(func_for_label);

--删除表资源标签table_label。
```

```
gaussdb=# DROP RESOURCE LABEL IF EXISTS table_label;

--删除列资源资源标签column_label。
gaussdb=# DROP RESOURCE LABEL IF EXISTS column_label;

--删除函数资源标签func_for_label。
gaussdb=# DROP FUNCTION func_for_label;

--删除视图资源标签view_for_label。
gaussdb=# DROP VIEW view_for_label;

--删除模式资源标签schema_for_label。
gaussdb=# DROP SCHEMA schema_for_label;

--删除表tb_for_label。
gaussdb=# DROP TABLE tb_for_label;
```

## 相关链接

[ALTER RESOURCE LABEL](#)，[CREATE RESOURCE LABEL](#)。

## 7.12.9.26 DROP RESOURCE POOL

### 功能描述

删除一个资源池。

#### 📖 说明

如果某个角色已关联到该资源池，无法删除。

### 注意事项

只有SYSADMIN或初始用户才能执行此操作。

### 语法格式

```
DROP RESOURCE POOL [IF EXISTS] pool_name;
```

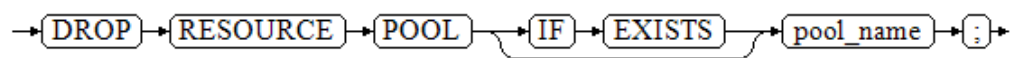

### 参数说明

- **IF EXISTS**  
如果指定的资源池不存在，发出一个notice而不是抛出一个错误。
- **pool\_name**  
已创建过的资源池名称。  
取值范围：字符串，要符合[标识符命名规范](#)。

#### 📖 说明

多租户场景下，如果删除组资源池，其业务资源池都将被删除。只有不关联用户时，资源池才能被删除。

## 示例

请参见CREATE RESOURCE POOL的[示例](#)。

## 相关链接

[7.13.6.25-ALTER RESOURCE POOL](#) , [7.13.8.37-CREATE RESOURCE POOL](#)

### 7.12.9.27 DROP ROLE

## 功能描述

删除指定的角色。

## 语法格式

```
DROP ROLE [IF EXISTS] role_name [, ...];
```

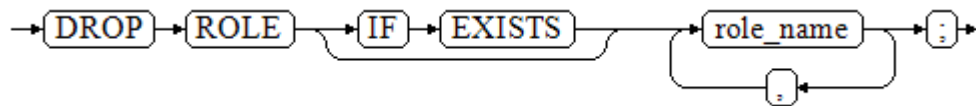

## 参数说明

- **IF EXISTS**  
如果指定的角色不存在，则发出一个notice而不是抛出一个错误。
- **role\_name**  
要删除的角色名称。  
取值范围：已存在的角色。

## 示例

请参见CREATE ROLE的[示例](#)。

## 相关链接

[CREATE ROLE](#) , [ALTER ROLE](#) , [SET ROLE](#)

### 7.12.9.28 DROP ROW LEVEL SECURITY POLICY

## 功能描述

删除表上某个行访问控制策略。

## 注意事项

仅表的所有者或者管理员用户才能删除表的行访问控制策略。

## 语法格式

```
DROP [ROW LEVEL SECURITY] POLICY [IF EXISTS] policy_name ON table_name [CASCADE | RESTRICT];
```



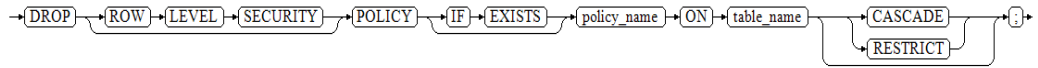

## 参数说明

- **IF EXISTS**  
如果指定的行访问控制策略不存在，发出一个notice而不是抛出一个错误。
- **policy\_name**  
要删除的行访问控制策略的名称。
- **table\_name**  
行访问控制策略所在的数据表名。
- **CASCADE | RESTRICT**  
仅适配此语法，无对象依赖于该行访问控制策略，CASCADE和RESTRICT效果相同。

## 示例

```
--创建数据表all_data。
gaussdb=# CREATE TABLE all_data(id int, role varchar(100), data varchar(100));

--创建行访问控制策略。
gaussdb=# CREATE ROW LEVEL SECURITY POLICY all_data_rls ON all_data USING(role = CURRENT_USER);

--删除行访问控制策略。
gaussdb=# DROP ROW LEVEL SECURITY POLICY all_data_rls ON all_data;

--删除数据表all_data。
gaussdb=# DROP TABLE all_data;
```

## 相关链接

[ALTER ROW LEVEL SECURITY POLICY](#), [CREATE ROW LEVEL SECURITY POLICY](#)

## 7.12.9.29 DROP SCHEMA

### 功能描述

从数据库中删除模式。

### 注意事项

- 只有SCHEMA的所有者或者被授予了模式DROP权限的用户有权限执行DROP SCHEMA命令，当三权分立开关关闭时，系统管理员默认拥有此权限。
- 除初始用户和运维管理员外，其他用户无法DROP掉运维管理员的SCHEMA。
- allow\_system\_table\_mods关闭时，禁止删除DBE\_PLDEVELOPER。

### 语法格式

```
DROP SCHEMA [IF EXISTS] schema_name [...] [CASCADE | RESTRICT];
```

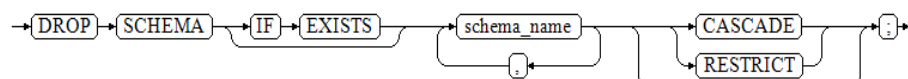

## 参数说明

- **IF EXISTS**  
如果指定的模式不存在，发出一个notice而不是抛出一个错误。
- **schema\_name**  
模式的名称。  
取值范围：已存在模式名。
- **CASCADE | RESTRICT**
  - CASCADE：自动删除包含在模式中的对象。
  - RESTRICT：如果模式包含任何对象，则删除失败（缺省行为）。

### 须知

不要随意删除pg\_temp或pg\_toast\_temp开头的模式，这些模式是系统内部使用的，如果删除，可能导致无法预知的结果。

### 说明

无法删除当前模式。如果要删除当前模式，须切换到其他模式下。

## 示例

请参见CREATE SCHEMA的[示例](#)。

## 相关链接

[ALTER SCHEMA](#)，[CREATE SCHEMA](#)。

### 7.12.9.30 DROP SECURITY LABEL

## 功能描述

DROP SECURITY LABEL语句可用于删除当前数据库中的安全标签。

## 注意事项

初始用户、具有SYSADMIN权限的用户或者继承了内置角色gs\_role\_seclabel权限的用户有权限删除安全标签。

## 语法规式

```
DROP SECURITY LABEL label_name;
```

## 参数说明

- **label\_name**  
安全标签名称，删除的安全标签必须在数据库中是存在的。

## 示例

```
--创建安全标签sec_label。
gaussdb=# CREATE SECURITY LABEL sec_label 'L1:G4';

--删除不存在的安全标签sec_label2。
gaussdb=# DROP SECURITY LABEL sec_label2;
ERROR: security label "sec_label2" does not exist

--删除已存在的安全标签sec_label。
gaussdb=# DROP SECURITY LABEL sec_label;
```

## 相关链接

[CREATE SECURITY LABEL, SECURITY LABEL ON](#)

### 7.12.9.31 DROP SEQUENCE

## 功能描述

从当前数据库里删除序列。

## 注意事项

序列的所有者、序列所在模式的所有者、被授予了序列DROP权限的用户或者被授予了DROP ANY SEQUENCE权限的用户才能删除。当三权分立开关关闭时，系统管理员默认拥有该权限。

## 语法格式

```
DROP SEQUENCE [IF EXISTS] { [schema.] sequence_name } [, ...] [CASCADE | RESTRICT];
```

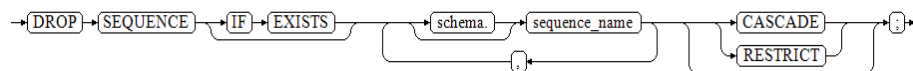

## 参数说明

- **IF EXISTS**  
如果指定的序列不存在，则发出一个notice而不是抛出一个错误。
- **sequence\_name**  
序列名称。
- **CASCADE**  
级联删除依赖序列的对象。
- **RESTRICT**  
如果存在任何依赖的对象，则拒绝删除序列。此项是缺省值。

## 示例

```
--创建一个名为serial的递增序列，从101开始。
gaussdb=# CREATE SEQUENCE serial START 101;

--删除序列。
gaussdb=# DROP SEQUENCE serial;
```

## 相关链接

[ALTER SEQUENCE](#), [DROP SEQUENCE](#)

### 7.12.9.32 DROP SERVER

#### 功能描述

删除现有的一个数据服务器。

#### 注意事项

只有SERVER的所有者或者被授予了SERVER的DROP权限的用户才可以删除，系统管理员默认拥有该权限。

#### 语法格式

```
DROP SERVER [IF EXISTS] server_name [CASCADE | RESTRICT];
```

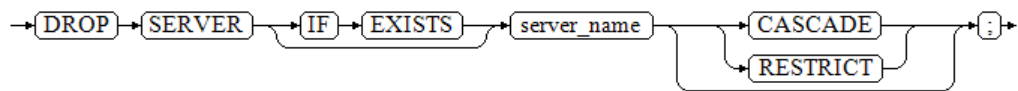

#### 参数描述

- **IF EXISTS**  
如果指定的数据服务器不存在，则发出一个notice而不是抛出一个错误。
- **server\_name**  
服务器名称。
- **CASCADE | RESTRICT**
  - CASCADE：级联删除依赖于SERVER的对象。
  - RESTRICT（缺省值）：如果存在依赖对象，则拒绝删除该SERVER。

#### 示例

```
--创建SERVER。
gaussdb=# CREATE SERVER my_server FOREIGN DATA WRAPPER log_fdw;
CREATE SERVER

--删除SERVER。
gaussdb=# DROP SERVER my_server;
DROP SERVER
```

## 相关链接

[ALTER SERVER](#), [CREATE SERVER](#)

### 7.12.9.33 DROP SYNONYM

#### 功能描述

删除指定的SYNONYM对象。

## 注意事项

SYNONYM的所有者或者被授予了DROP ANY SYNONYM权限的用户有权限执行DROP SYNONYM命令，系统管理员默认拥有此权限。

## 语法格式

```
DROP [PUBLIC] SYNONYM [IF EXISTS] synonym_name [CASCADE | RESTRICT];
```

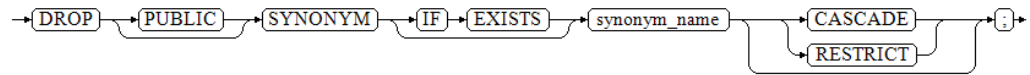

## 参数描述

- **PUBLIC**  
可选。删除PUBLIC同义词时使用。
- **IF EXISTS**  
如果指定的同义词不存在，则发出一个notice而不是抛出一个错误。
- **synonym\_name**  
同义词名字，可以带模式名。
- **CASCADE | RESTRICT**
  - CASCADE：级联删除依赖同义词的对象（比如视图）。
  - RESTRICT：如果有依赖对象存在，则拒绝删除同义词。此选项为缺省值。

## 示例

请参考CREATE SYNONYM的[示例](#)。

## 相关链接

[ALTER SYNONYM](#)，[CREATE SYNONYM](#)

### 7.12.9.34 DROP TABLE

## 功能描述

删除指定的表。

## 注意事项

- DROP TABLE删除表后，依赖该表的索引会被删除，而使用到该表的函数和存储过程将无法执行。删除分区表，会同时删除分区表中的所有分区。
- 表的所有者、表所在模式的所有者、被授予了表的DROP权限的用户或被授予DROP ANY TABLE权限的用户，有权删除指定表，三权分立关闭时的系统管理员默认拥有该权限。

## 语法格式

```
DROP TABLE [IF EXISTS]
{ [schema.]table_name } [, ...] [CASCADE | RESTRICT] [PURGE];
```

## 参数说明

- **IF EXISTS**  
如果指定的表不存在，则发出一个notice而不是抛出一个error。
- **schema**  
模式名称。
- **table\_name**  
表名称。
- **CASCADE | RESTRICT**
  - **CASCADE**：表示允许级联删除依赖于该表的对象（比如视图）。
  - **RESTRICT**：表示有依赖于该表的对象存在时，该索引无法被删除。此选项为缺省值。
- **PURGE**  
该参数表示即使开启回收站功能，使用DROP TABLE删除表时，也会直接物理删除表，而不是将其放入回收站中。

## 示例

```
--创建test表。
gaussdb=# CREATE TABLE test(c1 int, c2 int);
--删除test表。
gaussdb=# DROP TABLE IF EXISTS test;

--创建test1表。
gaussdb=# CREATE TABLE test1(c1 int, c2 int);
--创建v_test1视图。
gaussdb=# CREATE VIEW v_test1 AS SELECT * FROM test1 WHERE c1 < 20;
--删除表报错。
gaussdb=# DROP TABLE test1;
ERROR: cannot drop table test1 because other objects depend on it
DETAIL: view v_test1 depends on table test1
HINT: Use DROP ... CASCADE to drop the dependent objects too.

--使用CASCADE参数删除test1表，会级联删除掉视图。
gaussdb=# DROP TABLE test1 CASCADE;
NOTICE: drop cascades to view v_test1
DROP TABLE
```

## 相关链接

[ALTER TABLE, CREATE TABLE](#)

### 7.12.9.35 DROP TABLESPACE

#### 功能描述

删除一个表空间。

#### 注意事项

- 只有表空间所有者或者被授予了表空间DROP权限的用户有权限执行DROP TABLESPACE命令，系统管理员默认拥有此权限。
- 在删除一个表空间之前，表空间里面不能有任何数据库对象，否则会报错。
- DROP TABLESPACE不支持回滚，因此，不能出现在事务块内部。

- 执行DROP TABLESPACE操作时，如果有另外的会话执行\db查询操作，可能会由于TABLESPACE事务的原因导致查询失败，请重新执行\db查询操作。
- 如果执行DROP TABLESPACE失败，需要再次执行一次DROP TABLESPACE IF EXISTS。

## 语法格式

```
DROP TABLESPACE [IF EXISTS] tablespace_name;
```

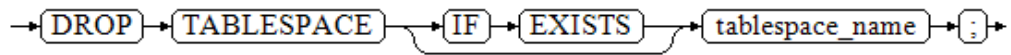

## 参数说明

- **IF EXISTS**  
如果指定的表空间不存在，则发出一个notice而不是抛出一个错误。
- **tablespace\_name**  
表空间的名称。  
取值范围：已存在的表空间的名称。

## 示例

请参见CREATE TABLESPACE的[示例](#)。

## 相关链接

[ALTER TABLESPACE](#)， [CREATE TABLESPACE](#)

## 优化建议

DROP TABLESPACE不支持在事务中删除TABLESPACE。

## 7.12.9.36 DROP TRIGGER

### 功能描述

DROP TRIGGER语句用于删除触发器。

### 注意事项

触发器的所有者或者被授予了DROP ANY TRIGGER权限的用户可以执行DROP TRIGGER操作，系统管理员默认拥有此权限。

## 语法格式

```
DROP TRIGGER [IF EXISTS] name ON table_name [CASCADE | RESTRICT];
```

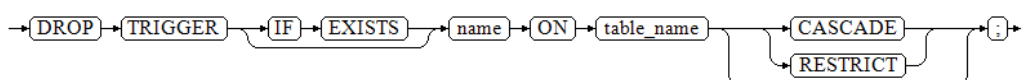

## 参数说明

- **IF EXISTS**  
如果指定的触发器不存在，则发出一个notice而不是抛出一个错误。
- **trigger\_name**  
要删除的触发器名称。  
取值范围：已存在的触发器。
- **table\_name**  
要删除的触发器所在的表名称。  
取值范围：已存在的含触发器的表。
- **CASCADE | RESTRICT**
  - CASCADE：级联删除依赖此触发器的对象。
  - RESTRICT：如果有依赖对象存在，则拒绝删除此触发器。此选项为缺省值。

## 示例

```
--创建源表及触发表。
gaussdb=# CREATE TABLE test_trigger_src_tbl(id1 INT, id2 INT, id3 INT);
gaussdb=# CREATE TABLE test_trigger_des_tbl(id1 INT, id2 INT, id3 INT);
```

INSERT触发器的使用。

```
--创建insert触发器函数。
gaussdb=# CREATE OR REPLACE FUNCTION tri_insert_func() RETURNS TRIGGER AS
$$
DECLARE
BEGIN
 INSERT INTO test_trigger_des_tbl VALUES(NEW.id1, NEW.id2, NEW.id3);
 RETURN NEW;
END
$$ LANGUAGE plpgsql;
```

```
--创建INSERT触发器。
gaussdb=# CREATE TRIGGER insert_trigger
BEFORE INSERT ON test_trigger_src_tbl
FOR EACH ROW
EXECUTE PROCEDURE tri_insert_func();
```

```
--执行INSERT触发事件并检查触发结果。
gaussdb=# INSERT INTO test_trigger_src_tbl VALUES(100,200,300);
```

```
gaussdb=# SELECT * FROM test_trigger_src_tbl;
id1 | id2 | id3
-----+-----+-----
100 | 200 | 300
(1 row)
```

```
gaussdb=# SELECT * FROM test_trigger_des_tbl; //查看触发操作是否生效。
id1 | id2 | id3
-----+-----+-----
100 | 200 | 300
(1 row)
```

UPDATE触发器的使用。

```
--创建UPDATE触发器函数。
gaussdb=# CREATE OR REPLACE FUNCTION tri_update_func() RETURNS TRIGGER AS
$$
DECLARE
BEGIN
 UPDATE test_trigger_des_tbl SET id3 = NEW.id3 WHERE id1=OLD.id1;
```



```
RETURN OLD;
END
$$ LANGUAGE plpgsql;

--创建UPDATE触发器。
gaussdb=# CREATE TRIGGER update_trigger
 AFTER UPDATE ON test_trigger_src_tbl
 FOR EACH ROW
 EXECUTE PROCEDURE tri_update_func();

--执行UPDATE触发事件并检查触发结果。
gaussdb=# UPDATE test_trigger_src_tbl SET id3=400 WHERE id1=100;

gaussdb=# SELECT * FROM test_trigger_src_tbl;
 id1 | id2 | id3
-----+-----+-----
 100 | 200 | 400
(1 row)

gaussdb=# SELECT * FROM test_trigger_des_tbl; //查看触发操作是否生效。
 id1 | id2 | id3
-----+-----+-----
 100 | 200 | 400
(1 row)
```

#### DELETE触发器的使用。

```
--创建DELETE触发器函数。
gaussdb=# CREATE OR REPLACE FUNCTION TRI_DELETE_FUNC() RETURNS TRIGGER AS
 $$
 DECLARE
 BEGIN
 DELETE FROM test_trigger_des_tbl WHERE id1=OLD.id1;
 RETURN OLD;
 END
 $$ LANGUAGE plpgsql;

--创建DELETE触发器。
gaussdb=# CREATE TRIGGER delete_trigger BEFORE DELETE ON test_trigger_src_tbl FOR EACH ROW
EXECUTE PROCEDURE tri_delete_func();

--执行DELETE触发事件并检查触发结果。
gaussdb=# DELETE FROM test_trigger_src_tbl WHERE id1=100;

gaussdb=# SELECT * FROM test_trigger_src_tbl;
 id1 | id2 | id3
-----+-----+-----
(0 rows)

gaussdb=# SELECT * FROM test_trigger_des_tbl; //查看触发操作是否生效。
 id1 | id2 | id3
-----+-----+-----
(0 rows)
```

#### 修改触发器名称。

```
--修改触发器的名称。
gaussdb=# ALTER TRIGGER delete_trigger ON test_trigger_src_tbl RENAME TO delete_trigger_renamed;
```

#### 禁用触发器。

```
--禁用insert_trigger触发器。
gaussdb=# ALTER TABLE test_trigger_src_tbl DISABLE TRIGGER insert_trigger;

gaussdb=# INSERT INTO test_trigger_src_tbl VALUES(100,200,300);

gaussdb=# SELECT * FROM test_trigger_src_tbl;
 id1 | id2 | id3
-----+-----+-----
 100 | 200 | 300
```

```
(1 row)

gaussdb=# SELECT * FROM test_trigger_des_tbl; //可以看到触发器没有生效。
 id1 | id2 | id3
-----+-----+-----
(0 rows)

--禁用当前表上所有触发器。
gaussdb=# ALTER TABLE test_trigger_src_tbl DISABLE TRIGGER ALL;
```

删除触发器。

```
gaussdb=# DROP TRIGGER insert_trigger ON test_trigger_src_tbl;

gaussdb=# DROP TRIGGER update_trigger ON test_trigger_src_tbl;

gaussdb=# DROP TRIGGER delete_trigger_renamed ON test_trigger_src_tbl;
```

删除函数。

```
gaussdb=# DROP FUNCTION tri_insert_func;

gaussdb=# DROP FUNCTION tri_update_func;

gaussdb=# DROP FUNCTION tri_delete_func;
--删除源表及触发表。
gaussdb=# DROP TABLE test_trigger_src_tbl;
gaussdb=# DROP TABLE test_trigger_des_tbl;
```

## 相关链接

[CREATE TRIGGER](#), [ALTER TRIGGER](#), [ALTER TABLE](#)

## 7.12.9.37 DROP TYPE

### 功能描述

删除一个用户定义的数据类型。

### 注意事项

类型的所有者、被授予了类型DROP权限的用户或者被授予了DROP ANY TYPE权限的用户有权限执行DROP TYPE命令，当三权分立开关关闭时，系统管理员默认拥有此权限。

### 语法格式

```
DROP TYPE [IF EXISTS] name [, ...] [CASCADE | RESTRICT];
```

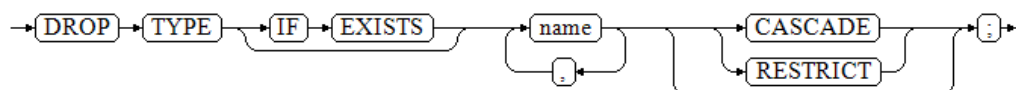

### 参数说明

- **IF EXISTS**  
如果指定的类型不存在，那么发出一个notice而不是抛出一个错误。
- **name**  
要删除的类型名(可以有模式修饰)。

- **CASCADE**  
级联删除依赖该类型的对象(比如字段、函数、操作符等)。
- **RESTRICT**  
如果有依赖对象，则拒绝删除该类型（缺省行为）。

## 示例

请参考CREATE TYPE的[示例](#)。

## 相关链接

[CREATE TYPE](#)，[ALTER TYPE](#)

### 7.12.9.38 DROP USER

## 功能描述

DROP USER用于GaussDB数据库中执行对用户的删除操作，该权限需要具备创建用户的权限才能执行。当执行删除用户的指令成功后，同时会删除同名的schema。

## 注意事项

- 须使用CASCADE级联删除依赖用户的对象（除数据库外）。当删除用户的级联对象时，如果级联对象处于锁定状态，则此级联对象无法被删除，直到对象被解锁或锁定级联对象的线程被终止。
- 在数据库中删除用户时，如果依赖用户的对象在其他数据库中或者依赖用户的对象是其他数据库，请用户先手动删除其他数据库中的依赖对象或直接删除依赖数据库，再删除用户。即DROP USER不支持跨数据库进行级联删除。
- 在删除用户时，需要先删除该用户拥有的所有对象并且收回该用户在其他对象上的权限，或者通过指定CASCADE级联删除该用户拥有的对象和被授予的权限。
- 在多租户场景下，删除组用户时，业务用户也会同时被删除，如果指定CASCADE级联删除，那么删除业务用户时同时也指定CASCADE。如果在删除某个用户失败时，会报错，同时其他用户也无法成功删除。
- 如果用户下存在创建GDS外表时指定的错误表，则无法通过DROP USER指定CASCADE关键字直接删除用户。

## 语法规式

```
DROP USER [IF EXISTS] user_name [, ...] [CASCADE | RESTRICT];
```

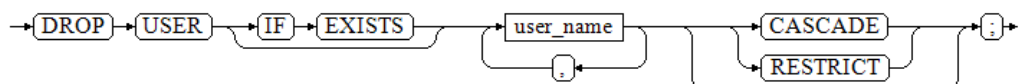

## 参数说明

- **IF EXISTS**  
使用该参数时，如果指定的用户不存在，发出一个notice而不是抛出一个错误，故使用该参数可以避免出现报错。
- **user\_name**

待删除的用户名。

取值范围：数据库中已存在的用户名。

● **CASCADE | RESTRICT**

- CASCADE：级联删除依赖用户的对象，并收回授予该用户的权限。
- RESTRICT：如果用户还有任何依赖的对象或被授予了其他对象的权限，则拒绝删除该用户（缺省行为）。

 **说明**

在GaussDB中，存在一个配置参数enable\_kill\_query，此参数在配置文件gaussdb.conf中。此参数影响级联删除用户对象的行为：

- 当参数enable\_kill\_query为on，且使用CASCADE模式删除用户时，会自动kill锁定用户级联对象的线程，并删除用户。
- 当参数enable\_kill\_query为off，且使用CASCADE模式删除用户时，会等待锁定级联对象的线程结束之后删除用户。

## 示例

```
--创建用户jim，登录密码为*****。
gaussdb=# CREATE USER jim PASSWORD '*****';

--创建用户kim，登录密码为*****。
gaussdb=# CREATE USER kim IDENTIFIED BY '*****';

--创建用户tom。
gaussdb=# CREATE USER TOM PASSWORD '*****';

--创建用户TOM。
gaussdb=# CREATE USER "TOM" PASSWORD '*****';

--如果需要创建具有“创建数据库”权限的用户，则需要加CREATEDB关键字。
gaussdb=# CREATE USER dim CREATEDB PASSWORD '*****';

--查看用户dim的权限。
gaussdb=# \du dim
 List of roles
-----+-----+-----
Role name | Attributes | Member of
-----+-----+-----
dim | Create DB | {}
(可以看到用户dim具有CREATEDB的权限)

--修改jim用户密码。
gaussdb=# ALTER USER jim IDENTIFIED BY '*****' REPLACE '*****';

--为用户jim追加CREATEROLE权限。
gaussdb=# ALTER USER jim CREATEROLE;

--查看用户jim追加的CREATEROLE权限。
gaussdb=# \du jim
 List of roles
-----+-----+-----
Role name | Attributes | Member of
-----+-----+-----
jim | Create role | {}

--锁定jim账户。
gaussdb=# ALTER USER jim ACCOUNT LOCK;

--解锁jim账户。
gaussdb=# ALTER USER jim ACCOUNT UNLOCK;

--修改用户密码。
gaussdb=# ALTER USER dim WITH PASSWORD '*****';

--修改用户名。
```

```
gaussdb=# ALTER USER dim RENAME TO lisa;
--删除用户。
gaussdb=# DROP USER kim CASCADE;
gaussdb=# DROP USER jim CASCADE;
gaussdb=# DROP USER lisa CASCADE;
gaussdb=# DROP USER TOM CASCADE;
gaussdb=# DROP USER "TOM" CASCADE;
```

## 相关链接

[ALTER USER](#), [CREATE USER](#)

### 7.12.9.39 DROP VIEW

## 功能描述

DROP VIEW用于删除数据库中的视图。

## 注意事项

视图的所有者、视图所在模式的所有者、被授予了视图DROP权限的用户或拥有DROP ANY TABLE权限的用户，有权限执行DROP VIEW的命令，三权分立关闭时的系统管理员默认拥有此权限。

## 语法格式

```
DROP VIEW [IF EXISTS] view_name [...] [CASCADE | RESTRICT];
```

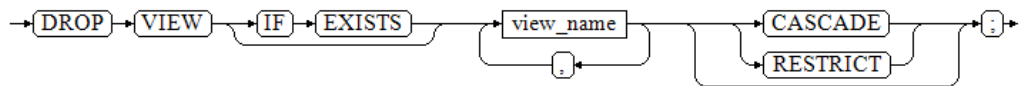

## 参数说明

- **IF EXISTS**  
如果指定的视图不存在，则发出一个notice而不是抛出一个错误。
- **view\_name**  
要删除的视图名称。  
取值范围：已存在的视图。
- **CASCADE | RESTRICT**
  - CASCADE：级联删除依赖此视图的对象（比如其他视图）。
  - RESTRICT：如果有依赖对象存在，则拒绝删除此视图。此选项为缺省值。

## 示例

请参见CREATE VIEW的[示例](#)。

## 相关链接

[ALTER VIEW](#), [CREATE VIEW](#)

## 7.12.9.40 DROP WEAK PASSWORD DICTIONARY

### 功能描述

DROP WEAK PASSWORD DICTIONARY语句用于清空弱口令字典，用户可以通过此语句清空系统表gs\_global\_config中的全部弱口令。

### 注意事项

只有初始用户、系统管理员和安全管理员拥有权限执行本语法。

### 语法格式

```
DROP WEAK PASSWORD DICTIONARY;
```

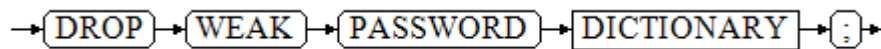

### 示例

```
--向gs_global_config系统表中插入单个弱口令。
gaussdb=# CREATE WEAK PASSWORD DICTIONARY WITH VALUES ('*****');

--查看gs_global_config系统表现有的弱口令。
gaussdb=# SELECT * FROM gs_global_config WHERE NAME LIKE 'weak_password';
 name | value
-----+-----
weak_password | *****
(1 rows)

--清空gs_global_config系统表中所有弱口令。
gaussdb=# DROP WEAK PASSWORD DICTIONARY;

--查看现有弱口令。
gaussdb=# SELECT * FROM gs_global_config WHERE NAME LIKE 'weak_password';
 name | value
-----+-----
(0 rows)
```

### 相关链接

[13.14.82-CREATE WEAK PASSWORD DICTIONARY](#)

## 7.12.10 E

### 7.12.10.1 EXECUTE

#### 功能描述

执行一个准备好的预备语句。因为预备语句只在会话的生命期里存在，所以预备语句必须是在当前会话中更早期用PREPARE语句创建的。

#### 注意事项

如果创建预备语句时，PREPARE语句声明了一些参数，那么传递给EXECUTE语句的必须是一个兼容的参数集，否则会出现错误。

## 语法规则

```
EXECUTE name [(parameter [, ...])] ;
```

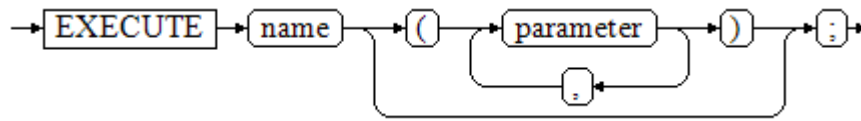

## 参数说明

- **name**  
要执行的预备语句的名称。
- **parameter**  
给预备语句的参数的具体数值。它必须是一个和生成与创建这个预备语句时指定参数的数据类型相兼容的值的表达式，不支持ROWNUM作为参数。

## 示例

```
--创建表reason。
gaussdb=# CREATE TABLE reason (
 CD_DEMO_SK int NOT NULL,
 CD_GENDER varchar(10),
 CD_MARITAL_STATUS varchar(10)
);

--为一个INSERT语句创建一个预备语句然后执行它。
gaussdb=# PREPARE insert_reason(int,varchar(10),varchar(10)) AS INSERT INTO reason VALUES($1,$2,$3);
gaussdb=# EXECUTE insert_reason(52, 'AAAAAAAADD', 'reason 52');

--查询数据。
gaussdb=# SELECT * FROM reason;
 cd_demo_sk | cd_gender | cd_marital_status
-----+-----+-----
 52 | AAAAAAAD | reason 52
(1 row)

--删除表reason。
gaussdb=# DROP TABLE reason;
```

## 相关链接

[7.13.16.2-PREPARE, DEALLOCATE](#)

## 7.12.10.2 EXECUTE DIRECT

### 功能描述

在指定的节点上执行SQL语句。一般情况下，SQL语句的执行是由集群负载自动分配到合适的节点上，EXECUTE DIRECT主要用于数据库维护和测试。

### 注意事项

- 当enable\_nonsysadmin\_execute\_direct=off时，只有系统管理员和监控管理员才能执行EXECUTE DIRECT。
- 为了各个节点上数据的一致性，SQL语句仅支持SELECT，不允许执行事务语句、DDL、DML。

- 使用此类型语句在指定的DN执行stddev聚集计算时，返回结果集是以三元数组形式返回，如{3, 8, 30}，表示count结果为3，sum结果为8，平方和为30。使用此类型语句在指定的DN执行AVG聚集计算时，返回结果集以二元组形式返回，如{4, 2}，表示count结果为4，sum结果为2。
- 当指定多个节点时，不支持agg函数，当query中包含agg函数时，会返回“EXECUTE DIRECT on multinode not support agg functions。”
- 由于CN节点不存储用户表数据，不允许指定CN节点执行用户表上的SELECT查询。
- 不允许执行嵌套的EXECUTE DIRECT语句，即执行的SQL语句不能同样是EXECUTE DIRECT语句，此时可直接执行最内层EXECUTE DIRECT语句代替。
- agg函数查询结果与直接在CN上查询不一致，会返回多个信息，不支持array\_avg函数。
- 参数为nodeoid或者nodeoid list时，仅支持分布式下参数enable\_direct\_standby\_datanodes成功设置时才生效。实现到指定DN节点查询，不支持无效或重复nodeoid，以及不支持nodeoid和nodename混合使用。

## 语法格式

```
EXECUTE DIRECT ON (nodename [, ...]) query ;
EXECUTE DIRECT ON (nodeoid [, ...]) query ;
EXECUTE DIRECT ON { COORDINATORS | DATANODES | ALL } query;
```

## 参数说明

- **nodename**  
节点名称。  
取值范围：已存在的节点。
- **nodeoid**  
节点oid。  
取值范围：已存在的DN节点oid，查看[PGXC\\_NODE](#)系统表获取。
- **query**  
要执行查询语句。
- **COORDINATORS**  
在所有coordinator执行查询语句
- **DATANODES**  
在所有datanode执行查询语句
- **ALL**  
在所有coordinator和datanode执行查询语句

## 示例

```
--查询当前集群的节点名称。
gaussdb=# SELECT node_name,oid FROM pgxc_node WHERE node_type IN ('C','D') ORDER BY 1;
 node_name | oid
-----+-----
cn_5001 | 15517
cn_5002 | 16387
cn_5003 | 16391
dn_6001_6002_6003 | 16384
dn_6004_6005_6006 | 16388
dn_6007_6008_6009 | 16392
```



```
(6 rows)

--创建以range分布的表，并插入数据。
gaussdb=# CREATE TABLE tbl_range(
 id INT,
 name VARCHAR(20),
 province VARCHAR(60),
 country VARCHAR(30) DEFAULT 'China'
)DISTRIBUTE BY RANGE(id)(
 SLICE s1 VALUES LESS THAN (100) DATANODE dn_6001_6002_6003,
 SLICE s2 VALUES LESS THAN (200) DATANODE dn_6004_6005_6006,
 SLICE s3 VALUES LESS THAN (MAXVALUE) DATANODE dn_6007_6008_6009
);
gaussdb=# INSERT INTO tbl_range VALUES (52,'Bob','Beijing','China'),
 (100,'Ben','Shanghai','China'),
 (150,'Scott','Guangzhou','China'),
 (300,'Jordan','Beijing','China');

--查询该表分布在dn_6007_6008_6009节点上的数据。
gaussdb=# EXECUTE DIRECT ON(dn_6007_6008_6009) 'SELECT * FROM tbl_range';
 id | name | province | country
----+-----+-----+-----
 300 | Jordan | Beijing | China
(1 row)

--删除表tbl_range。
gaussdb=# DROP TABLE tbl_range;
```

### 7.12.10.3 EXPDP DATABASE

#### 功能描述

导出的DATABASE全部物理文件。

#### 语法规式

```
EXPDP DATABASE db_name LOCATION = 'directory';
```

#### 参数说明

- **db\_name**  
导出的库名。
- **directory**  
导出文件的存储目录。

#### 示例

```
--EXPDP DATABASE语法用于细粒度备份恢复，由备份恢复工具调用，用户直接调用可能会提示目录不存在等报错，不推荐用户直接调用该SQL。
gaussdb=# EXPDP DATABASE test LOCATION = '/data1/expdp/database';
```

### 7.12.10.4 EXPDP TABLE

#### 功能描述

导出与表相关的索引、sequence、分区、toast、toast index等全部文件。

## 语法格式

```
EXPDP TABLE table_name LOCATION = 'directory';
```

## 参数说明

- **table\_name**  
导出的表名。
- **directory**  
导出文件的存储目录。

## 示例

```
--EXPDP TABLE语法用于细粒度备份恢复，由备份恢复工具调用，用户直接调用可能会提示目录不存在等报错，
不推荐用户直接调用该SQL。
gaussdb=# EXPDP TABLE test_t LOCATION = '/data1/expdp/table0';
```

## 7.12.10.5 EXPLAIN

### 功能描述

显示SQL语句的执行计划。

执行计划将显示SQL语句所引用的表会采用什么样的扫描方式，如：简单的顺序扫描、索引扫描等。如果引用了多个表，执行计划还会显示用到的JOIN算法。

执行计划的最关键的部分是语句的预计执行开销，这是计划生成器估算执行该语句将花费多长的时间。

若指定了ANALYZE选项，则该语句会被执行，然后根据实际的运行结果显示统计数据，包括每个计划节点内时间总开销（毫秒为单位）和实际返回的总行数。这对于判断计划生成器的估计值是否接近实际值非常有用。

### 注意事项

在指定ANALYZE选项时，语句会被执行。如果用户想使用EXPLAIN分析INSERT，UPDATE，DELETE，CREATE TABLE AS或EXECUTE语句，而不想改动数据（执行这些语句会影响数据），请使用如下方法。

```
START TRANSACTION;
EXPLAIN ANALYZE ...;
ROLLBACK;
```

### 语法格式

- 显示SQL语句的执行计划，支持多种选项，对选项顺序无要求。

```
EXPLAIN [(option [, ...])] statement;
```

其中选项option子句的语法为。

```
ANALYZE [boolean] |
ANALYSE [boolean] |
VERBOSE [boolean] |
COSTS [boolean] |
CPU [boolean] |
DETAIL [boolean] |
NODES [boolean] |
NUM_NODES [boolean] |
BUFFERS [boolean] |
TIMING [boolean] |
```

```
PLAN [boolean] |
BLOCKNAME [boolean] |
FORMAT { TEXT | XML | JSON | YAML }
```

- 显示SQL语句的执行计划，且要按顺序给出选项。  
EXPLAIN { [ ANALYZE | ANALYSE ] [ VERBOSE ] | PERFORMANCE } statement;

## 参数说明

- **statement**  
指定要分析的SQL语句。
- **ANALYZE boolean | ANALYSE boolean**  
显示实际运行时间和其他统计数据。当两个参数同时使用时，在option中排在后面的一个生效。  
取值范围：
  - TRUE（缺省值）：显示实际运行时间和其他统计数据。
  - FALSE：不显示。
- **VERBOSE boolean**  
显示有关计划的额外信息。  
取值范围：
  - TRUE（缺省值）：显示额外信息。
  - FALSE：不显示。
- **COSTS boolean**  
包括每个规划节点的估计总成本，以及估计的行数和每行的宽度。  
取值范围：
  - TRUE（缺省值）：显示估计总成本和宽度。
  - FALSE：不显示。
- **CPU boolean**  
打印CPU的使用情况的信息。需要结合ANALYZE或ANALYSE选项一起使用。  
取值范围：
  - TRUE（缺省值）：显示CPU的使用情况。
  - FALSE：不显示。
- **DETAIL boolean**  
打印DN上的信息。需要结合ANALYZE或ANALYSE选项一起使用。  
取值范围：
  - TRUE（缺省值）：打印DN的信息。
  - FALSE：不打印。
- **NODES boolean**  
打印query执行的节点信息。  
取值范围：
  - TRUE（缺省值）：打印执行的节点的信息。
  - FALSE：不打印。
- **NUM\_NODES boolean**  
打印执行中的节点的个数信息。

取值范围:

- TRUE (缺省值): 打印DN个数的信息。
- FALSE: 不打印。

- **BUFFERS boolean**

包括缓冲区的使用情况的信息。需要结合ANALYZE或ANALYSE选项一起使用。

取值范围:

- TRUE: 显示缓冲区的使用情况。
- FALSE (缺省值): 不显示。

- **TIMING boolean**

包括实际的启动时间和花费在输出节点上的时间信息。需要结合ANALYZE或ANALYSE选项一起使用。

取值范围:

- TRUE (缺省值): 显示启动时间和花费在输出节点上的时间信息。
- FALSE: 不显示。

- **PLAN boolean**

是否将执行计划存储在plan\_table中。当该选项开启时, 会将执行计划存储在plan\_table中, 不打印到当前屏幕, 因此该选项为on时, 不能与其他选项同时使用。

取值范围:

- TRUE (缺省值): 将执行计划存储在plan\_table中, 不打印到当前屏幕。执行成功返回EXPLAIN SUCCESS。
- FALSE: 不存储执行计划, 将执行计划打印到当前屏幕。

- **BLOCKNAME boolean**

是否显示计划的每个操作所处于的查询块。当该选项开启时, 会将每个操作所处于的查询块的名字输出在Query Block列上, 方便用户获取查询块名字, 并使用Hint修改执行计划:

- TRUE (缺省值): 显示计划时, 将每个操作所处于的查询块的名字输出在新增列Query Block列上。该选项需要在pretty模式下使用。见[指定Hint所处的查询块Queryblock](#)章节。
- FALSE: 不对计划显示产生影响。

- **FORMAT**

指定输出格式。

取值范围: TEXT, XML, JSON和YAML。

默认值: TEXT。

- **PERFORMANCE**

使用此选项时, 即打印执行中的所有相关信息。下述为部分信息描述:

- ex c/r: 代表平均每行使用cpu周期数, 等于 ( ex cyc ) / ( ex row ) 。
- ex row: 执行行数。
- ex cyc: 代表使用的cpu周期数。
- inc cyc: 代表包含子节点使用的总cpu周期数。
- shared hit: 代表算子的share buffer命中情况。
- loops: 算子循环执行次数。

- total\_calls: 生成元素总数。
- remote query poll time stream gather: 算子用于侦听各DN数据到达CN的网络poll时间。
- deserialize time: 反序列化所需时间。
- estimated time: 估计时间。
- Network Poll Time: 分布式stream网络通信时，表示libcomm接收侧等待数据耗时。
- Stream Send time: 分布式stream网络通信时，表示libcomm或libpq发送数据耗时。
- OS Kernel Send time: 分布式stream网络通信时，表示操作系统层发送数据耗时，大于0才会显示。
- Wait Quota time: 分布式stream网络通信时，表示libcomm等待对端发送quota流控大小耗时，大于0才会显示。
- Data Serialize time: 分布式stream网络通信时，表示数据序列化时间。
- Data Copy time: 分布式stream网络通信时，表示数据复制时间，大于0才会显示。

## 示例

```
--创建SCHEMA。
gaussdb=# CREATE SCHEMA tpcds;

--创建表tpcds.customer_address。
gaussdb=# CREATE TABLE tpcds.customer_address
(
ca_address_sk INTEGER NOT NULL,
ca_address_id CHARACTER(16) NOT NULL
);

--向表中插入多条记录。
gaussdb=# INSERT INTO tpcds.customer_address VALUES (5000, 'AAAAAAAAABAAAAAAA'),(10000,
'AAAAAAAAACAIAAAAA');

--创建一个表tpcds.customer_address_p1。
gaussdb=# CREATE TABLE tpcds.customer_address_p1 AS TABLE tpcds.customer_address;

--修改explain_perf_mode为normal。
gaussdb=# SET explain_perf_mode=normal;

--显示简单查询的执行计划。
gaussdb=# EXPLAIN SELECT * FROM tpcds.customer_address_p1;
QUERY PLAN

Data Node Scan (cost=0.00..0.00 rows=0 width=0)
Node/s: All datanodes
(2 rows)

--使用ANALYZE选项,在输出中增加运行时间统计。
gaussdb=# EXPLAIN ANALYZE SELECT * FROM tpcds.customer_address_p1;
QUERY PLAN

Data Node Scan (cost=0.00..0.00 rows=0 width=0) (actual time=1.754..3.218 rows=2 loops=1)
Node/s: All datanodes
Total runtime: 3.272 ms
(3 rows)

--使用ANALYZE选项和CPU选项,输出CPU的使用信息。
gaussdb=# EXPLAIN (ANALYZE,CPU)SELECT * FROM tpcds.customer_address_p1;
QUERY PLAN

Data Node Scan (cost=0.00..0.00 rows=0 width=0) (actual time=1.996..2.214 rows=2 loops=1)
```

```
Node/s: All datanodes
(CPU: ex c/r=25694795469106248, ex row=2, ex cyc=51389590938212496, inc cyc=51389590938212496)
Total runtime: 2.251 ms
(4 rows)

--以JSON格式输出的执行计划（explain_perf_mode为normal时）。
gaussdb=# EXPLAIN(FORMAT JSON) SELECT * FROM tpcds.customer_address_p1;
 QUERY PLAN

[
 {
 "Plan": {
 "Node Type": "Data Node Scan",+
 "Startup Cost": 0.00, +
 "Total Cost": 0.00, +
 "Plan Rows": 0, +
 "Plan Width": 0, +
 "Node/s": "All datanodes" +
 }
 }
]
(1 row)

--以YAML格式输出的执行计划（explain_perf_mode为normal时）。
gaussdb=# EXPLAIN(FORMAT YAML) SELECT * FROM tpcds.customer_address_p1 WHERE
ca_address_sk=10000;
 QUERY PLAN

- Plan:
 Node Type: "Data Node Scan"+
 Startup Cost: 0.00 +
 Total Cost: 0.00 +
 Plan Rows: 0 +
 Plan Width: 0 +
 Node/s: "dn_6005_6006"
(1 row)

--禁止开销估计的执行计划。
gaussdb=# EXPLAIN(COSTS FALSE)SELECT * FROM tpcds.customer_address_p1 WHERE
ca_address_sk=10000;
 QUERY PLAN

Data Node Scan
Node/s: dn_6005_6006
(2 rows)

--带有聚集函数查询的执行计划。
gaussdb=# EXPLAIN SELECT SUM(ca_address_sk) FROM tpcds.customer_address_p1 WHERE
ca_address_sk<10000;
 QUERY PLAN

Aggregate (cost=18.19..14.32 rows=1 width=4)
-> Streaming (type: GATHER) (cost=18.19..14.32 rows=3 width=4)
 Node/s: All datanodes
 -> Aggregate (cost=14.19..14.20 rows=3 width=4)
 -> Seq Scan on customer_address_p1 (cost=0.00..14.18 rows=10 width=4)
 Filter: (ca_address_sk < 10000)
(6 rows)

--删除表tpcds.customer_address_p1。
gaussdb=# DROP TABLE tpcds.customer_address_p1;

--删除表tpcds.customer_address。
gaussdb=# DROP TABLE tpcds.customer_address;

--删除SCHEMA。
gaussdb=# DROP SCHEMA tpcds CASCADE;
```

## 相关链接

[ANALYZE | ANALYSE](#)

### 7.12.10.6 EXPLAIN PLAN

#### 功能描述

通过EXPLAIN PLAN命令可以将查询执行的计划信息存储于PLAN\_TABLE表中。与EXPLAIN命令不同的是，EXPLAIN PLAN仅将计划信息进行存储，而不会打印到屏幕。

#### 注意事项

- EXPLAIN PLAN不支持在DN上执行。
- 对于执行错误的SQL语句无法进行计划信息的收集。
- PLAN\_TABLE中的数据是session级生命周期并且session隔离和用户隔离，用户只能看到当前session、当前用户的数据。
- PLAN\_TABLE无法与GDS外表进行关联查询。
- 对于不能下推的查询，执行EXPLAIN PLAN后PLAN\_TABLE中的object仅收集到REMOTE\_QUERY或CTE等信息。详见[示例 2](#)。
- EXPLAIN中的PLAN选项表示需要将计划信息存储于PLAN\_TABLE中，存储成功将返回“EXPLAIN SUCCESS”。
- 用户可通过STATEMENT\_ID对查询设置标签，输入的标签信息也将存储于PLAN\_TABLE中。
- 执行EXPLAIN PLAN 后会将计划信息自动存储于PLAN\_TABLE中，不支持对PLAN\_TABLE进行INSERT、UPDATE、ANALYZE等操作。PLAN\_TABLE详细介绍见[PLAN\\_TABLE](#)。

#### 语法格式

```
EXPLAIN PLAN
[SET STATEMENT_ID = name]
FOR statement ;
```

#### 参数说明

- **name**  
查询标签。  
取值范围：字符串

##### 说明

用户在执行EXPLAIN PLAN时，如果没有设置STATEMENT\_ID，则默认为空值。同时，用户可输入的STATEMENT\_ID最大长度为30个字节，超过长度将会报错。

- **statement**  
指定要分析的SQL语句。

#### 示例 1

```
--创建表foo1,foo2。
gaussdb=# CREATE TABLE foo1(f1 int, f2 text, f3 text[]);
gaussdb=# CREATE TABLE foo2(f1 int, f2 text, f3 text[]);
```

```
--执行EXPLAIN PLAN。
gaussdb=# EXPLAIN PLAN SET STATEMENT_ID = 'TPCH-Q4' FOR SELECT f1, count(*) FROM foo1 WHERE f1
> 1 AND f1 < 3 AND EXISTS (SELECT * FROM foo2) GROUP BY f1;

--查询PLAN_TABLE。
gaussdb=# SELECT * FROM plan_table;

--清理PLAN_TABLE表中的数据，删除表foo1，foo2。
gaussdb=# DELETE FROM plan_table WHERE STATEMENT_ID = 'TPCH-Q4';
gaussdb=# DROP TABLE foo1;
gaussdb=# DROP TABLE foo2;
```

## 示例 2

```
--关闭enable_stream_recursive，使得with recursive关联查询不能下推。
gaussdb=# SET enable_stream_recursive = off;

--创建表chinamap。
gaussdb=# CREATE TABLE chinamap
(
 id integer,
 pid integer,
 name text
) DISTRIBUTE BY hash(id);

--plan_table收集的计划。
gaussdb=# EXPLAIN PLAN SET statement_id = 'cte can not be push down'
FOR
WITH RECURSIVE rq AS
(
 SELECT id, name FROM chinamap WHERE id = 11
 UNION ALL
 SELECT origin.id, rq.name || '>' || origin.name
 FROM rq JOIN chinamap origin ON origin.pid = rq.id
)
SELECT id, name FROM rq ORDER BY 1;

--查询PLAN_TABLE。
gaussdb=# SELECT * FROM plan_table;

--删除表chinamap。
gaussdb=# DROP TABLE chinamap;
```

## 7.12.11 F

### 7.12.11.1 FETCH

#### 功能描述

FETCH通过已创建的游标来检索数据。

每个游标都有一个供FETCH使用的关联位置。游标的关联位置可以在查询结果的第一行之前，或者在结果中的任意行，或者在结果的最后一行之后：

- 游标刚创建完之后，关联位置在第一行之前。
- 在抓取了一些移动行之后，关联位置在检索到的最后一行上。
- 如果FETCH抓取完了所有可用行，它就停在最后一行后面，或者在反向抓取的情况下是停在第一行前面。
- FETCH ALL或FETCH BACKWARD ALL总是把游标的关联位置放在最后一行或者在第一行前面。



## 注意事项

- 如果游标定义了NO SCROLL，则不允许使用例如FETCH BACKWARD之类的反向抓取。
- NEXT、PRIOR、FIRST、LAST、ABSOLUTE和RELATIVE形式在恰当地移动游标之后抓取一条记录。如果后面没有数据行，就返回一个空的结果，此时游标就会停在查询结果的最后一行之后（向后查询时）或者第一行之前（向前查询时）。
- FORWARD和BACKWARD形式在向前或者向后移动的过程中抓取指定的行数，然后把游标定位在最后返回的行上；如果count大于可用的行数，则会把游标定位在所有行之后（向后查询时）或者之前（向前查询时）。
- RELATIVE 0、FORWARD 0和BACKWARD 0都要求在不移动游标的前提下抓取当前行，也就是重新抓取最近刚抓取过的行。除非游标定位在第一行之前或者最后一行之后，否则这个动作都应该成功。而当游标定位在第一行之前或者最后一行之后，不返回任何行。
- 当FETCH的游标上涉及非系统表时，不支持BACKWARD、PRIOR、FIRST等涉及反向获取操作。

## 语法格式

```
FETCH [direction { FROM | IN }] cursor_name;
```

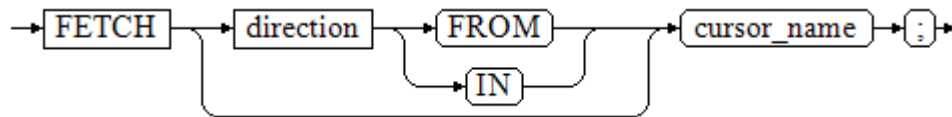

其中direction子句为可选参数。

```
NEXT
| PRIOR
| FIRST
| LAST
| ABSOLUTE count
| RELATIVE count
| count
| ALL
| FORWARD
| FORWARD count
| FORWARD ALL
| BACKWARD
| BACKWARD count
| BACKWARD ALL
```

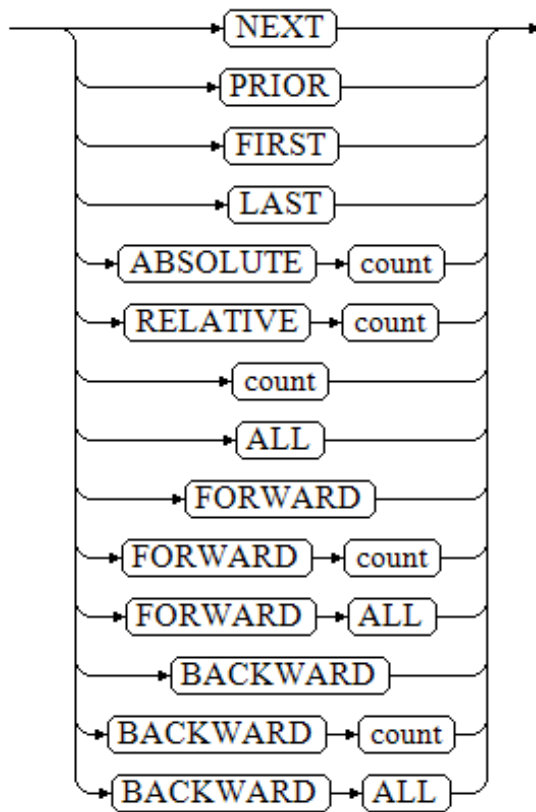

## 参数说明

- **direction**

定义抓取数据的方向。

取值范围：

- NEXT (缺省值)  
从当前关联位置开始，抓取下一行。
- PRIOR  
从当前关联位置开始，抓取上一行。
- FIRST  
抓取查询的第一行 (和ABSOLUTE 1相同)。
- LAST  
抓取查询的最后一行 (和ABSOLUTE -1相同)。

- ABSOLUTE count  
抓取查询中第count行。

ABSOLUTE抓取不会比用相对位移移动到需要的数据行更快，因为下层的实现必须遍历所有中间的行。

count取值范围：有符号的整数

- count为正数，就从查询结果的第一行开始，抓取第count行。当count小于当前游标位置时，涉及到rewind操作，暂不支持。
- count为负数或0，涉及到反向扫描操作，暂不支持。

- **RELATIVE count**  
从当前关联位置开始，抓取随后或前面的第count行。  
取值范围：有符号的整数
  - count为正数就抓取当前关联位置之后的第count行。
  - count为负数或0，涉及到反向扫描操作，暂不支持。
  - 如果当前行没有数据的话，RELATIVE 0返回空。
- **count**  
抓取随后的count行（和FORWARD count一样）。
- **ALL**  
从当前关联位置开始，抓取所有剩余的行（和FORWARD ALL一样）。
- **FORWARD**  
抓取下一行（和NEXT一样）。
- **FORWARD count**  
与RELATIVE count的效果相同，从当前关联位置开始，抓取随后或前面的第count行。
- **FORWARD ALL**  
从当前关联位置开始，抓取所有剩余行。
- **BACKWARD**  
从当前关联位置开始，抓取前面一行(和PRIOR一样)。
- **BACKWARD count**  
从当前关联位置开始，抓取前面的count行（向后扫描）。  
取值范围：有符号的整数
  - count为正数就抓取当前关联位置之前的第count行。
  - count为负数就抓取当前关联位置之后的第abs（count）行。
  - 如果有数据的话，BACKWARD 0重新抓取当前行。
- **BACKWARD ALL**  
从当前关联位置开始，抓取所有前面的行（向后扫描）。
- **{ FROM | IN } cursor\_name**  
使用关键字FROM或IN指定游标名称。  
取值范围：已创建的游标的名称。

## 示例

```
--创建表test，并向表中插入20条数据。
gaussdb=# CREATE TABLE test(c1 int, c2 int);
gaussdb=# INSERT INTO test VALUES (generate_series(1,20),generate_series(1,20));

--开始一个事务，建立一个名为cursor1的游标。
gaussdb=# START TRANSACTION;
gaussdb=# CURSOR cursor1 FOR SELECT * FROM test ORDER BY 1;

--指定游标从关联位置开始检索3行数据。
gaussdb=# FETCH FORWARD 3 FROM cursor1;
c1 | c2
```

```

1 | 1
2 | 2
3 | 3
(3 rows)

--关闭游标并提交事务。
gaussdb=# CLOSE cursor1;
gaussdb=# END;

--删除表。
gaussdb=# DROP TABLE test;
```

## 相关链接

[CLOSE](#), [MOVE](#), [CURSOR](#)

## 7.12.12 G

### 7.12.12.1 GRANT

#### 功能描述

对角色和用户进行授权操作。

使用GRANT命令进行用户授权包括以下场景：

- **将系统权限授权给角色或用户**

系统权限又称为用户属性，包括SYSADMIN、CREATEDB、CREATEROLE、AUDITADMIN、MONADMIN、OPRADMIN、POLADMIN、INHERIT、REPLICATION和LOGIN等。

系统权限一般通过CREATE/ALTER ROLE语法来指定。其中，SYSADMIN权限可以通过GRANT/REVOKE ALL PRIVILEGE授予或撤销。但系统权限无法通过ROLE和USER的权限被继承，也无法授予PUBLIC。

- **将数据库对象授权给角色或用户**

将数据库对象（表、视图、指定字段、数据库、函数、模式、表空间等）的相关权限授予特定角色或用户。

GRANT命令将数据库对象的特定权限授予一个或多个角色，这些权限会追加到已有的权限上。

关键字PUBLIC表示该权限要赋予所有角色，包括以后创建的用户。PUBLIC可以看做是一个隐含定义好的组，它总是包括所有角色。任何角色或用户都将拥有通过GRANT直接赋予的权限和所属的权限，再加上PUBLIC的权限。

如果声明了WITH GRANT OPTION，则被授权的用户也可以将此权限赋予他人，否则就不能授权给他人。这个选项不能赋予PUBLIC，这是GaussDB特有的属性。

GaussDB会将某些类型的对象上的权限授予PUBLIC。默认情况下，对表、表字段、序列、外部数据源、外部服务器、模式或表空间对象的权限不会授予PUBLIC，而以下这些对象的权限会授予PUBLIC：数据库的CONNECT权限和CREATE TEMP TABLE权限、函数的EXECUTE特权、语言和数据类型（包括域）的USAGE特权。对象拥有者可以撤销默认授予PUBLIC的权限并专门授予权限给其他用户。为了更安全，建议在同一个事务中创建对象并设置权限，这样其他用户就没有时间窗口使用该对象。这些初始的默认权限可以使用ALTER DEFAULT PRIVILEGES命令修改。

对象的所有者缺省具有该对象上的所有权限，出于安全考虑所有者可以舍弃部分权限，但ALTER、DROP、COMMENT、INDEX、VACUUM以及对象的可再授予权限属于所有者固有的权限，隐式拥有。

- **将角色或用户的权限授权给其他角色或用户**

将一个角色或用户的权限授予一个或多个其他角色或用户。在这种情况下，每个角色或用户都可视为拥有一个或多个数据库权限的集合。

当声明了WITH ADMIN OPTION，被授权的用户可以将该权限再次授予其他角色或用户，以及撤销所有由该角色或用户继承到的权限。当授权的角色或用户发生变更或被撤销时，所有继承该角色或用户权限的用户拥有的权限都会随之发生变更。

三权分立关闭时，系统管理员可以赋予或者撤销任何非永久用户、运维管理员和私用用户角色的权限。安全管理员可以赋予或者撤销任何非系统管理员、内置角色、永久用户、运维管理员和私用用户角色的权限。

- **将ANY权限授予给角色或用户**

将ANY权限授予特定的角色和用户，ANY权限的取值范围参见语法格式。当声明了WITH ADMIN OPTION，被授权的用户可以将该ANY权限再次授予其他角色/用户，或从其他角色/用户处回收该ANY权限。ANY权限可以通过角色被继承，但不能赋予PUBLIC。初始用户和三权分立关闭时的系统管理员用户可以给任何角色/用户授予或撤销ANY权限。

目前支持以下ANY权限：CREATE ANY TABLE、ALTER ANY TABLE、DROP ANY TABLE、SELECT ANY TABLE、INSERT ANY TABLE、UPDATE ANY TABLE、DELETE ANY TABLE、CREATE ANY SEQUENCE、CREATE ANY INDEX、CREATE ANY FUNCTION、EXECUTE ANY FUNCTION、CREATE ANY TYPE、ALTER ANY TYPE、DROP ANY TYPE、ALTER ANY SEQUENCE、DROP ANY SEQUENCE、SELECT ANY SEQUENCE、ALTER ANY INDEX、DROP ANY INDEX、CREATE ANY SYNONYM、DROP ANY SYNONYM、CREATE ANY TRIGGER、ALTER ANY TRIGGER、DROP ANY TRIGGER。详细的ANY权限范围描述请参见[表7-243](#)。

## 注意事项

- 不允许将ANY权限授予PUBLIC，也不允许从PUBLIC回收ANY权限。
- ANY权限属于数据库内的权限，只对授予该权限的数据库内的对象有效，例如SELECT ANY TABLE只允许用户查看当前数据库内的所有用户表数据，对其他数据库内的用户表无查看权限。
- ANY权限与原有的权限相互无影响。
- 如果用户被授予CREATE ANY TABLE权限，在同名模式下创建表的所有者是该同名模式的所有者，用户对表进行其他操作时，需要授予相应的操作权限。与此类似的还有CREATE ANY FUNCTION、CREATE ANY TYPE、CREATE ANY SEQUENCE和CREATE ANY INDEX，在同名模式下创建的对象的所有者是同名模式的所有者；而对于CREATE ANY TRIGGER和CREATE ANY SYNONYM，在同名模式下创建的对象的所有者为创建者。
- 需要谨慎授予用户CREATE ANY FUNCTION的权限，以免其他用户利用DEFINER类型的函数进行权限提升。
- 通过GRANT授予用户使用表的权限时，如果用户使用不当，可能会通过ALTER语法在表的默认值、约束增加表达式、创建索引在索引上增加表达式等操作导致权限被利用的风险。
- 通过GRANT授予用户使用TRIGGER的权限时，如果用户使用不当，可能通过WHEN条件创建表达式，当触发器被触发时，存在权限被利用的风险。

- 给用户赋权时，需要特别注意定义者函数，定义者函数会使用函数的owner权限执行，若赋权不当（包括GRANT ROLE TO ROLE），则存在权限被利用风险。
- 不要把对象的权限赋予给过多的用户，可以根据业务需求使用角色或PUBLIC。

## 语法格式

- 将表或视图的访问权限赋予指定的用户或角色。

```
GRANT { { SELECT | INSERT | UPDATE | DELETE | TRUNCATE | REFERENCES | TRIGGER | ALTER | DROP | COMMENT | INDEX | VACUUM } [, ...]
| ALL [PRIVILEGES] }
ON { [TABLE] table_name [, ...]
| ALL TABLES IN SCHEMA schema_name [, ...] }
TO { [GROUP] role_name | PUBLIC } [, ...]
[WITH GRANT OPTION];
```

- 将表中字段的访问权限赋予指定的用户或角色。

```
GRANT { { { SELECT | INSERT | UPDATE | REFERENCES | COMMENT } (column_name [, ...]) } [, ...]
| ALL [PRIVILEGES] (column_name [, ...]) }
ON [TABLE] table_name [, ...]
TO { [GROUP] role_name | PUBLIC } [, ...]
[WITH GRANT OPTION];
```

### 📖 说明

如果拥有表的访问权限，则默认拥有表中所有字段的访问权限。如果要仅赋予表中某个字段的访问权限，需要先撤销所属表的访问权限。

- 将序列的访问权限赋予指定的用户或角色。

```
GRANT { { SELECT | UPDATE | USAGE | ALTER | DROP | COMMENT } [, ...]
| ALL [PRIVILEGES] }
ON { [SEQUENCE] sequence_name [, ...]
| ALL SEQUENCES IN SCHEMA schema_name [, ...] }
TO { [GROUP] role_name | PUBLIC } [, ...]
[WITH GRANT OPTION];
```
- 将数据库的访问权限赋予指定的用户或角色。

```
GRANT { { CREATE | CONNECT | TEMPORARY | TEMP | ALTER | DROP | COMMENT } [, ...]
| ALL [PRIVILEGES] }
ON DATABASE database_name [, ...]
TO { [GROUP] role_name | PUBLIC } [, ...]
[WITH GRANT OPTION];
```
- 将域的访问权限赋予指定的用户或角色。

```
GRANT { USAGE | ALL [PRIVILEGES] }
ON DOMAIN domain_name [, ...]
TO { [GROUP] role_name | PUBLIC } [, ...]
[WITH GRANT OPTION];
```

### 📖 说明

本版本暂时不支持赋予域的访问权限。

- 将客户端加密主密钥CMK的访问权限赋予指定的用户或角色。

```
GRANT { { USAGE | DROP } [, ...] | ALL [PRIVILEGES] }
ON { CLIENT_MASTER_KEY client_master_key
TO { [GROUP] role_name | PUBLIC } [, ...]
[WITH GRANT OPTION];
```
- 将列加密密钥CEK的访问权限赋予指定的用户或角色。

```
GRANT { { USAGE | DROP } [, ...] | ALL [PRIVILEGES] }
ON { COLUMN_ENCRYPTION_KEY column_encryption_key
TO { [GROUP] role_name | PUBLIC } [, ...]
[WITH GRANT OPTION];
```
- 将外部数据源的访问权限赋予给指定的用户或角色。

```
GRANT { USAGE | ALL [PRIVILEGES] }
ON FOREIGN_DATA_WRAPPER fdw_name [, ...]
TO { [GROUP] role_name | PUBLIC } [, ...]
[WITH GRANT OPTION];
```

- 将外部服务器的访问权限赋予给指定的用户或角色。

```
GRANT { { USAGE | ALTER | DROP | COMMENT } [, ...] | ALL [PRIVILEGES] }
ON FOREIGN SERVER server_name [, ...]
TO { [GROUP] role_name | PUBLIC } [, ...]
[WITH GRANT OPTION];
```

- 将函数的访问权限赋予给指定的用户或角色。

```
GRANT { { EXECUTE | ALTER | DROP | COMMENT } [, ...] | ALL [PRIVILEGES] }
ON { FUNCTION {function_name ([{ [argmode] [arg_name] arg_type } [, ...]) } } [, ...]
| ALL FUNCTIONS IN SCHEMA schema_name [, ...] }
TO { [GROUP] role_name | PUBLIC } [, ...]
[WITH GRANT OPTION];
```

- 将存储过程的访问权限赋予给指定的用户或角色。

```
GRANT { { EXECUTE | ALTER | DROP | COMMENT } [, ...] | ALL [PRIVILEGES] }
ON PROCEDURE {proc_name ([{ [argmode] [arg_name] arg_type } [, ...]) } [, ...]
TO { [GROUP] role_name | PUBLIC } [, ...]
[WITH GRANT OPTION];
```

- 将过程语言的访问权限赋予给指定的用户或角色。

```
GRANT { USAGE | ALL [PRIVILEGES] }
ON LANGUAGE lang_name [, ...]
TO { [GROUP] role_name | PUBLIC } [, ...]
[WITH GRANT OPTION];
```

#### 📖 说明

本版本只有C函数支持所有用户创建，而Java和Internal只支持拥有sysadmin权限的用户创建。

- 拥有sysadmin权限的用户通过grant语法来将创建C函数的权限授权给普通用户时，不支持GRANT USAGE ON LANGUAGE c TO PUBLIC，只支持授权给特定用户。
  - 拥有sysadmin权限的用户通过grant语法来将创建C函数的权限授权给普通用户时，不支持WITH GRANT OPTION。
- 将子集群的访问权限赋予指定的用户或角色。

```
GRANT { { CREATE | USAGE | COMPUTE | ALTER | DROP } [, ...] | ALL [PRIVILEGES] }
ON NODE GROUP group_name [, ...]
TO { [GROUP] role_name | PUBLIC } [, ...]
[WITH GRANT OPTION];
```

#### 📖 说明

将子集群的create权限赋予指定用户或角色时，会默认把usage和compute权限赋予指定用户或角色。

- 将模式的访问权限赋予指定的用户或角色。

```
GRANT { { CREATE | USAGE | ALTER | DROP | COMMENT } [, ...] | ALL [PRIVILEGES] }
ON SCHEMA schema_name [, ...]
TO { [GROUP] role_name | PUBLIC } [, ...]
[WITH GRANT OPTION];
```

#### 📖 说明

将模式中的表或者视图对象授权给其他用户时，需要将表或视图所属的模式的USAGE权限同时授予该用户，若没有该权限，则只能看到这些对象的名称，并不能实际进行对象访问。

- 将大对象的访问权限赋予指定的用户或角色。

```
GRANT { { SELECT | UPDATE } [, ...] | ALL [PRIVILEGES] }
ON LARGE OBJECT loid [, ...]
TO { [GROUP] role_name | PUBLIC } [, ...]
[WITH GRANT OPTION];
```

#### 📖 说明

本版本暂时不支持大对象。

- 将表空间的访问权限赋予指定的用户或角色。  

```
GRANT { { CREATE | ALTER | DROP | COMMENT } [, ...] | ALL [PRIVILEGES] }
ON TABLESPACE tablespace_name [, ...]
TO { [GROUP] role_name | PUBLIC } [, ...]
[WITH GRANT OPTION];
```
- 将类型的访问权限赋予指定的用户或角色。  

```
GRANT { { USAGE | ALTER | DROP | COMMENT } [, ...] | ALL [PRIVILEGES] }
ON TYPE type_name [, ...]
TO { [GROUP] role_name | PUBLIC } [, ...]
[WITH GRANT OPTION];
```

### 📖 说明

本版本暂时不支持赋予类型的访问权限。

- 将DIRECTORY对象的权限赋予指定的角色。  

```
GRANT { { READ | WRITE | ALTER | DROP } [, ...] | ALL [PRIVILEGES] }
ON DIRECTORY directory_name [, ...]
TO { [GROUP] role_name | PUBLIC } [, ...]
[WITH GRANT OPTION];
```
- 将角色的权限赋予其他用户或角色的语法。  

```
GRANT role_name [, ...]
TO role_name [, ...]
[WITH ADMIN OPTION];
```
- 将SYSADMIN权限赋予指定的角色。  

```
GRANT ALL { PRIVILEGES | PRIVILEGE }
TO role_name;
```
- 将ANY权限赋予其他用户或角色的语法。  

```
GRANT { CREATE ANY TABLE | ALTER ANY TABLE | DROP ANY TABLE | SELECT ANY TABLE |
INSERT ANY TABLE | UPDATE ANY TABLE | DELETE ANY TABLE | CREATE ANY SEQUENCE |
CREATE ANY INDEX | CREATE ANY FUNCTION | EXECUTE ANY FUNCTION |
CREATE ANY TYPE | ALTER ANY TYPE | DROP ANY TYPE |
ALTER ANY SEQUENCE | DROP ANY SEQUENCE | SELECT ANY SEQUENCE | ALTER ANY INDEX |
DROP ANY INDEX | CREATE ANY SYNONYM | DROP ANY SYNONYM | CREATE ANY TRIGGER | ALTER
ANY TRIGGER |
DROP ANY TRIGGER } [, ...]
TO [GROUP] role_name [, ...]
[WITH ADMIN OPTION];
```
- 将DATABASE LINK对象权限赋予指定用户。  

```
GRANT { CREATE | ALTER | DROP } [PUBLIC] DATABASE LINK TO role_name;
```

### 📖 说明

- PUBLIC：指定公共以创建对所有用户可见的公共数据库链接。如果省略此子句，则数据库链接是私有的，只作为兼容接口使用，无实际意义。远程数据库上可访问的数据取决于数据库链接在连接到远程数据库时使用的标识。
- 当赋予用户创建DATABASE LINK对象权限时，相当于许可用户使用服务端DATABASE的IP对远端进行访问。若不希望有此效果，应不要使用GRANT对用户赋权。
- 现在除DATABASE LINK的直接赋权语句外，还可以通过权限继承和赋予管理员用户获取到DATABASE LINK的相关权限。
- DATABASE LINK详细说明请参见[DATABASE LINK](#)。
- 将创建PUBLIC同义词的权限赋予指定用户。  

```
GRANT { CREATE | DROP } PUBLIC SYNONYM TO role_name [WITH ADMIN OPTION];
```

通过内置角色（gs\_role\_public\_synonym\_create、gs\_role\_public\_synonym\_drop）的方式也可以实现赋予用户创建、删除PUBLIC同义词的权限。

- 赋予用户创建PUBLIC同义词的权限：  

```
GRANT gs_role_public_synonym_create TO role_name;
```



- 赋予用户删除PUBLIC同义词的权限：  
`GRANT gs_role_public_synonym_drop TO role_name;`

## 参数说明

GRANT的权限分类如下所示。

- **SELECT**  
允许对指定的表、视图、序列执行SELECT语句。UPDATE或DELETE时也需要对应字段上的SELECT权限。
- **INSERT**  
允许对指定的表执行INSERT语句。
- **UPDATE**  
允许对声明的表中任意字段执行UPDATE语句，UPDATE命令也需要SELECT权限来查询出哪些行需要更新。SELECT... FOR UPDATE和SELECT... FOR SHARE除了需要SELECT权限外，还需要UPDATE权限。
- **DELETE**  
允许执行DELETE语句删除指定表中的数据。DELETE命令也需要SELECT权限来查询出哪些行需要删除。
- **TRUNCATE**  
允许执行TRUNCATE语句删除指定表中的所有记录。
- **REFERENCES**  
创建一个外键约束，必须拥有参考表和被参考表的REFERENCES权限，分布式场景暂不支持。
- **TRIGGER**  
允许在指定的表上创建触发器。
- **CREATE**
  - 对于数据库，允许在数据库里创建新的模式。
  - 对于模式，允许在模式中创建新的对象。如果要重命名一个对象，用户除了必须是该对象的所有者外，还必须拥有该对象所在模式的CREATE权限。
  - 对于表空间，允许在表空间中创建表，允许在创建数据库和模式的时候把表空间指定为缺省表空间。
  - 对于子集群，允许在子集群中创建表对象。
- **CONNECT**  
允许用户连接到指定的数据库。
- **EXECUTE**  
允许使用指定的函数，以及利用这些函数实现的操作符。
- **USAGE**
  - 对于过程语言，允许用户在创建函数的时候指定过程语言。
  - 对于模式，USAGE允许访问包含在指定模式中的对象，若没有该权限，则只能看到这些对象的名称。
  - 对于序列，USAGE允许使用nextval函数。
  - 对于子集群，对包含在指定模式中的对象有访问权限时，USAGE允许访问指定子集群下的表对象。

- 对于密钥对象，USAGE是使用密钥的权限。
- **COMPUTE**  
针对计算子集群，允许用户在具有compute权限的计算子集群上进行弹性计算。
- **ALTER**  
允许用户修改指定对象的属性，但不包括修改对象的所有者和修改对象所在的模式。
- **DROP**  
允许用户删除指定的对象。
- **COMMENT**  
允许用户定义或修改指定对象的注释。
- **INDEX**  
允许用户在指定表上创建索引，并管理指定表上的索引，还允许用户对指定表执行REINDEX和CLUSTER操作。
- **VACUUM**  
允许用户对指定的表执行ANALYZE和VACUUM操作。
- **ALL PRIVILEGES**  
一次性给指定用户/角色赋予所有可赋予的权限。只有系统管理员有权执行GRANT ALL PRIVILEGES。

GRANT的参数说明如下所示。

- **role\_name**  
已存在用户名称。
- **table\_name**  
已存在表名称。
- **column\_name**  
已存在字段名称。
- **schema\_name**  
已存在模式名称。
- **database\_name**  
已存在数据库名称。
- **function\_name**  
已存在函数名称。
- **sequence\_name**  
已存在序列名称。
- **domain\_name**  
已存在域类型名称。
- **fdw\_name**  
已存在外部数据包名称。
- **lang\_name**  
已存在语言名称。
- **type\_name**

已存在类型名称。

- **group\_name**  
已存在的子集群名称。
- **argmode**  
参数模式。  
取值范围：字符串，要符合[标识符命名规范](#)。
- **arg\_name**  
参数名称。  
取值范围：字符串，要符合[标识符命名规范](#)。
- **arg\_type**  
参数类型。  
取值范围：字符串，要符合[标识符命名规范](#)。
- **loid**  
包含本页的大对象的标识符。  
取值范围：字符串，要符合[标识符命名规范](#)。
- **tablespace\_name**  
表空间名称。
- **client\_master\_key**  
客户端加密主密钥的名称。  
取值范围：字符串，要符合[标识符命名规范](#)。
- **column\_encryption\_key**  
列加密密钥的名称。  
取值范围：字符串，要符合[标识符命名规范](#)。
- **directory\_name**  
目录名称。  
取值范围：字符串，要符合[标识符命名规范](#)。
- **WITH GRANT OPTION**  
如果声明了WITH GRANT OPTION，则被授权的用户也可以将此权限赋予他人，否则就不能授权给他人。这个选项不能赋予PUBLIC。

非对象所有者给其他用户授予对象权限时，命令按照以下规则执行：

- 如果用户没有该对象上指定的权限，命令立即失败。
- 如果用户有该对象上的部分权限，则GRANT命令只授予他有授权选项的权限。
- 如果用户没有可用的授权选项，GRANT ALL PRIVILEGES形式将发出一个警告信息，其他命令形式将发出在命令中提到的且没有授权选项的相关警告信息。

#### 说明

三权分立关闭时的数据库系统管理员可以访问所有对象，而不会受对象的权限设置影响。除了必要的情况外，建议不要总是以系统管理员身份进行操作。

- **WITH ADMIN OPTION**  
对于角色，当声明了WITH ADMIN OPTION，被授权的用户可以将该角色再授予其他角色/用户，或从其他角色/用户回收该角色。

对于ANY权限，当声明了WITH ADMIN OPTION，被授权的用户可以将该ANY权限再授予其他角色/用户，或从其他角色/用户回收该ANY权限。

表 7-243 ANY 权限列表

ANY权限名称	描述
CREATE ANY TABLE	用户能够在public模式和用户模式下创建表或视图。如果想要创建serial类型列的表，还需要授予创建序列的权限。
ALTER ANY TABLE	用户拥有对public模式和用户模式下表或视图的ALTER权限。如果想要修改表的唯一索引为表增加主键约束或唯一约束，还需要授予该表的索引权限。
DROP ANY TABLE	用户拥有对public模式和用户模式下表或视图的DROP权限。
SELECT ANY TABLE	用户拥有对public模式和用户模式下表或视图的SELECT权限，仍然受行级访问控制限制。
UPDATE ANY TABLE	用户拥有对public模式和用户模式下表或视图的UPDATE权限，仍然受行级访问控制限制。
INSERT ANY TABLE	用户拥有对public模式和用户模式下表或视图的INSERT权限。
DELETE ANY TABLE	用户拥有对public模式和用户模式下表或视图的DELETE权限，仍然受行级访问控制限制。
CREATE ANY FUNCTION	用户能够在用户模式下创建函数或存储过程。
EXECUTE ANY FUNCTION	用户拥有在public模式和用户模式下函数或存储过程的EXECUTE权限。
CREATE ANY TYPE	用户能够在public模式和用户模式下创建类型。
CREATE ANY SEQUENCE	用户能够在public模式和用户模式下创建序列。
CREATE ANY INDEX	用户能够在public模式和用户模式下创建索引。如果在某表空间创建分区表索引，需要授予用户该表空间的创建权限。
ALTER ANY TYPE	用户拥有对public模式和用户模式下类型的ALTER权限，但不包括修改类型的所有者或者修改类型的模式。
DROP ANY TYPE	用户拥有对public模式和用户模式下类型的DROP权限。
ALTER ANY SEQUENCE	用户拥有对public模式和用户模式下序列的ALTER权限，但不包括修改序列的所有者。
DROP ANY SEQUENCE	用户拥有对public模式和用户模式下序列的DROP权限。
SELECT ANY SEQUENCE	用户拥有对public模式和用户模式下序列的SELECT、USAGE和UPDATE权限。

ANY权限名称	描述
ALTER ANY INDEX	用户拥有对public模式和用户模式下索引的ALTER权限。如果要重命名索引，还需要索引所在模式下创建对象的权限。如果涉及表空间的操作，还需要对应表空间的相应操作权限。如果设置索引不可用（UNUSABLE），还需要DROP ANY INDEX权限。
DROP ANY INDEX	用户拥有对public模式和用户模式下索引的DROP权限。
CREATE ANY TRIGGER	用户能够在public模式和用户模式下创建触发器。
ALTER ANY TRIGGER	用户拥有对public模式和用户模式下触发器的ALTER权限。
DROP ANY TRIGGER	用户拥有对public模式和用户模式下触发器的DROP权限。
CREATE ANY SYNONYM	用户能够在用户模式下创建同义词。
DROP ANY SYNONYM	用户拥有对public模式和用户模式下同义词的DROP权限。

### 说明

用户被授予任何一种ANY权限后，用户对public模式和用户模式具有USAGE权限，对表13-1中除public之外的系统模式没有USAGE权限。

## 示例

### 示例1：将系统权限授权给用户或者角色。

创建名为joe的用户，并将sysadmin权限授权给他。

```
gaussdb=# CREATE USER joe PASSWORD 'xxxxxxxxx';
gaussdb=# GRANT ALL PRIVILEGES TO joe;
```

授权成功后，用户joe会拥有sysadmin的所有权限。

### 示例2：将对象权限授权给用户或者角色。

1. 撤销joe用户的sysadmin权限，然后将模式tpcds的使用权限和表tpcds.reason的所有权限授权给用户joe。

```
gaussdb=# CREATE SCHEMA tpcds;
gaussdb=# CREATE TABLE tpcds.reason (
r_reason_sk INTEGER NOT NULL,
r_reason_id CHAR(16) NOT NULL,
r_reason_desc VARCHAR(20)
);
gaussdb=# REVOKE ALL PRIVILEGES FROM joe;
gaussdb=# GRANT USAGE ON SCHEMA tpcds TO joe;
gaussdb=# GRANT ALL PRIVILEGES ON tpcds.reason TO joe;
```

授权成功后，joe用户就拥有了tpcds.reason表的所有权限，包括增删改查等权限。

2. 将tpcds.reason表中r\_reason\_sk、r\_reason\_id、r\_reason\_desc列的查询权限，r\_reason\_desc的更新权限授权给joe。

```
gaussdb=# GRANT select (r_reason_sk,r_reason_id,r_reason_desc),update (r_reason_desc) ON
tpcds.reason TO joe;
```

授权成功后，用户joe对tpcds.reason表中r\_reason\_sk、r\_reason\_id、r\_reason\_desc的查询权限会立即生效。如果joe用户需要拥有将这些权限授权给其他用户的权限，可以通过以下语法对joe用户进行授权。

```
gaussdb=# GRANT select (r_reason_sk, r_reason_id) ON tpcds.reason TO joe WITH GRANT OPTION;
```

将数据库testdb的连接权限授权给用户joe，并赋予其在testdb中创建schema的权限，而且允许joe将此权限授权给其他用户。

```
gaussdb=# CREATE DATABASE testdb;
gaussdb=# GRANT create,connect on database testdb TO joe WITH GRANT OPTION;
```

创建角色tpcds\_manager，将模式tpcds的访问权限授权给角色tpcds\_manager，并授予该角色在tpcds下创建对象的权限，不允许该角色中的用户将权限授权给其他人。

```
gaussdb=# CREATE ROLE tpcds_manager PASSWORD 'xxxxxxxxxx';
gaussdb=# GRANT USAGE,CREATE ON SCHEMA tpcds TO tpcds_manager;
```

将表空间tpcds\_tbspc的所有权限授权给用户joe，但用户joe无法将权限继续授予其他用户。

```
gaussdb=# CREATE TABLESPACE tpcds_tbspc RELATIVE LOCATION 'tablespace/tablespace_1';
gaussdb=# GRANT ALL ON TABLESPACE tpcds_tbspc TO joe;
```

3. 在模式tpcds下创建函数fun1，并将函数fun1的ALTER权限赋予给joe。

```
gaussdb=# CREATE or replace FUNCTION tpcds.fun1() RETURN boolean AS
BEGIN
SELECT current_user;
RETURN true;
END;
/
gaussdb=# GRANT ALTER ON FUNCTION tpcds.fun1() TO joe;
```

### 示例3：将用户或者角色的权限授权给其他用户或角色。

1. 创建角色manager，将joe的权限授权给manager，并允许该角色将权限授权给其他人。

```
gaussdb=# CREATE ROLE manager PASSWORD 'xxxxxxxxxx';
gaussdb=# GRANT joe TO manager WITH ADMIN OPTION;
```

2. 创建用户senior\_manager，将用户manager的权限授权给该用户。

```
gaussdb=# CREATE ROLE senior_manager PASSWORD 'xxxxxxxxxx';
gaussdb=# GRANT manager TO senior_manager;
```

3. 撤销权限，并清理用户。

```
gaussdb=# REVOKE joe FROM manager;
gaussdb=# REVOKE manager FROM senior_manager;
gaussdb=# DROP USER manager;
gaussdb=# DROP DATABASE testdb;
```

### 示例4：将CMK或者CEK的权限授权给其他用户或角色。

1. 连接密态数据库。

--使用参数-C打开密态数据库开关

```
gsqll -p 57101 postgres -r -C
gaussdb=# CREATE CLIENT MASTER KEY MyCMK1 WITH (KEY_STORE = xxx , KEY_PATH = xxx ,
ALGORITHM = AES_256_CBC);
CREATE CLIENT MASTER KEY
gaussdb=# CREATE COLUMN ENCRYPTION KEY MyCEK1 WITH VALUES (CLIENT_MASTER_KEY =
MyCMK1, ALGORITHM = AEAD_AES_256_CBC_HMAC_SHA256);
CREATE COLUMN ENCRYPTION KEY
```

2. 创建角色newuser，将密钥的权限授权给newuser。

```
gaussdb=# CREATE USER newuser PASSWORD 'xxxxxxxxxx';
CREATE ROLE
```

```
gaussdb=# GRANT ALL ON SCHEMA public TO newuser;
GRANT
gaussdb=# GRANT USAGE ON COLUMN_ENCRYPTION_KEY MyCEK1 to newuser;
GRANT
gaussdb=# GRANT USAGE ON CLIENT_MASTER_KEY MyCMK1 to newuser;
GRANT
```

3. 设置该用户连接数据库,使用该CEK创建加密表。

```
gaussdb=# SET ROLE newuser PASSWORD 'xxxxxxxxx';
gaussdb=> CREATE TABLE acctest1 (x int, x2 varchar(50) ENCRYPTED WITH
(COLUMN_ENCRYPTION_KEY = MyCEK1, ENCRYPTION_TYPE = DETERMINISTIC));
NOTICE: The 'DISTRIBUTE BY' clause is not specified. Using 'x' as the distribution column by default.
HINT: Please use 'DISTRIBUTE BY' clause to specify suitable data distribution column.
CREATE TABLE
gaussdb=> SELECT has_cek_privilege('newuser', 'MyCEK1', 'USAGE');
has_cek_privilege

t
(1 row)
```

4. 撤销权限,并清理用户。

```
gaussdb=# RESET ROLE;
gaussdb=# REVOKE USAGE ON COLUMN_ENCRYPTION_KEY MyCEK1 FROM newuser;
gaussdb=# REVOKE USAGE ON CLIENT_MASTER_KEY MyCMK1 FROM newuser;
gaussdb=# DROP TABLE newuser.acctest1;
gaussdb=# DROP COLUMN ENCRYPTION KEY MyCEK1;
gaussdb=# DROP CLIENT MASTER KEY MyCMK1;
gaussdb=# DROP SCHEMA IF EXISTS newuser CASCADE;
gaussdb=# REVOKE ALL ON SCHEMA public FROM newuser;
gaussdb=# DROP ROLE IF EXISTS newuser;
```

**示例5: 撤销上述授予的权限,并清理角色和用户。**

```
gaussdb=# REVOKE ALTER ON FUNCTION tpcds.fun1() FROM joe;
gaussdb=# REVOKE ALL PRIVILEGES ON tpcds.reason FROM joe;
gaussdb=# REVOKE ALL PRIVILEGES ON SCHEMA tpcds FROM joe;
gaussdb=# REVOKE ALL ON TABLESPACE tpcds_tbsp FROM joe;
gaussdb=# DROP TABLESPACE tpcds_tbsp;
gaussdb=# REVOKE USAGE,CREATE ON SCHEMA tpcds FROM tpcds_manager;
gaussdb=# DROP ROLE tpcds_manager;
gaussdb=# DROP ROLE senior_manager;
gaussdb=# DROP USER joe CASCADE;
gaussdb=# DROP TABLE tpcds.reason;
gaussdb=# DROP FUNCTION tpcds.fun1();
gaussdb=# DROP SCHEMA tpcds CASCADE;
```

## 相关链接

[REVOKE, ALTER DEFAULT PRIVILEGES](#)

## 7.12.13 I

### 7.12.13.1 IMPDP DATABASE CREATE

#### 功能描述

导入DATABASE的准备阶段。

#### 语法规式

```
IMPDP DATABASE [db_name] CREATE SOURCE = 'directory' OWNER = user [LOCAL];
```

## 参数说明

- **db\_name**  
导入后的新库名，如不指定则导入后保持原库名。
- **directory**  
导入的database的数据源目录。
- **user**  
导入后库的属主。
- **LOCAL**  
指定该字段表示导入到原集群，如不指定表示导入到新集群。

## 示例

```
--IMPDP DATABASE CREATE语法用于细粒度备份恢复，由备份恢复工具调用，用户直接调用可能会提示目录不存在等报错，不推荐用户直接调用该SQL。
gaussdb=# IMPDP DATABASE test CREATE SOURCE = '/data1/impdp/database' OWNER = admin;
```

### 7.12.13.2 IMPDP RECOVER

#### 功能描述

导入DATABASE的执行阶段。

#### 语法格式

```
IMPDP DATABASE RECOVER SOURCE = 'directory' OWNER = user [LOCAL];
```

#### 参数说明

- **directory**  
导入的database的数据源目录。
- **user**  
导入后库的属主。
- **LOCAL**  
指定该字段表示导入到原集群，如不指定表示导入到新集群。

## 示例

```
--IMPDP DATABASE RECOVER语法用于细粒度备份恢复，由备份恢复工具调用，用户直接调用可能会提示目录不存在等报错，不推荐用户直接调用该SQL。
gaussdb=# IMPDP DATABASE RECOVER SOURCE = '/data1/impdp/database' owner=admin;
```

### 7.12.13.3 IMPDP TABLE

#### 功能描述

导入表的执行阶段。

#### 语法格式

```
IMPDP TABLE [AS table_name] SOURCE = 'directory' OWNER = user;
```



## 参数说明

- **table\_name**  
导入后的新表名，如不指定则导入后保持原表名。
- **directory**  
导入的表的数据源目录。
- **user**  
导入后表的属主。

## 示例

```
--IMPDP TABLE语法用于细粒度备份恢复，由备份恢复工具调用，用户直接调用可能会提示目录不存在等报错，不推荐用户直接调用该SQL。
gaussdb=# IMPDP TABLE SOURCE = '/data1/impdp/table0' OWNER=admin;
```

### 7.12.13.4 IMPDP TABLE PREPARE

## 功能描述

导入表的准备阶段。

## 语法格式

```
IMPDP TABLE PREPARE SOURCE = 'directory' OWNER = user;
```

## 参数说明

- **directory**  
导入的表的数据源目录。
- **user**  
导入后表的属主。

## 示例

```
--IMPDP TABLE PREPARE语法用于细粒度备份恢复，由备份恢复工具调用，用户直接调用可能会提示目录不存在等报错，不推荐用户直接调用该SQL。
gaussdb=# IMPDP TABLE PREPARE SOURCE = '/data1/impdp/table0' OWNER=admin;
```

### 7.12.13.5 INSERT

## 功能描述

向表中插入一行或多行数据。

## 注意事项

- 表的所有者、拥有表INSERT权限的用户或拥有INSERT ANY TABLE权限的用户，可向表中插入数据，三权分立关闭时的系统管理员默认拥有此权限。
- 如果使用RETURNING子句，用户必须要有该表的SELECT权限。
- 如果使用ON DUPLICATE KEY UPDATE，用户必须要有该表的INSERT、UPDATE权限，UPDATE子句中列的SELECT权限。

- 如果使用query子句插入来自查询里的数据行，用户还需要拥有在查询里使用的表的SELECT权限。
- 如果使用query子句插入来自查询动态数据脱敏列的数据，插入的结果即为脱敏后的值，无法被还原。
- 当连接到TD兼容的数据库时，td\_compatible\_truncation参数设置为on时，将启用超长字符串自动截断功能，在后续的INSERT语句中（不包含外表的场景下），对目标表中CHAR和VARCHAR类型的列上插入超长字符串时，系统会自动按照目标表中相应列定义的最大长度对超长字符串进行截断。

#### 📖 说明

如果向字符集为字节类型编码（SQL\_ASCII，LATIN1等）的数据库中插入多字节字符数据（如汉字等），且字符数据跨越截断位置，这种情况下，按照字节长度自动截断，自动截断后会在尾部产生非预期结果。如果用户有对于截断结果正确性的要求，建议用户采用UTF8等能够按照字符截断的输入字符集作为数据库的编码集。

## 语法规式

```
[WITH [RECURSIVE] with_query [, ...]]
INSERT [/*+ plan_hint */] [IGNORE] INTO table_name [{ [alias_name] [(column_name [, ...])] } |
{ [partition_clause] [AS alias] [(column_name [, ...])] }]
 { DEFAULT VALUES
 | { VALUES | VALUE } { ({ expression | DEFAULT } [, ...]) }, ...]
 | query }
 [ON DUPLICATE KEY UPDATE { NOTHING | { column_name = { expression | DEFAULT } } [, ...] [WHERE
condition] }]
 [RETURNING { * | { output_expression [[AS] output_name] }, ... }] ;
```

对子查询和视图插入：

```
[WITH [RECURSIVE] with_query [, ...]]
INSERT [/*+ plan_hint */] INTO { subquery | view_name } [AS alias] [(column_name [, ...])]
 { DEFAULT VALUES
 | { VALUES | VALUE } { ({ expression | DEFAULT } [, ...]) }, ...]
 | query }
 [RETURNING { * | { output_expression [[AS] output_name] }, ... }] ;
```

## 参数说明

- **WITH [ RECURSIVE ] with\_query [, ...]**  
用于声明一个或多个可以在主查询中通过名称引用的子查询，相当于临时表。  
如果声明了RECURSIVE，那么允许SELECT子查询通过名称引用。

其中with\_query的详细格式为：

```
with_query_name [(column_name [, ...])] AS [[NOT] MATERIALIZED]
({ SELECT | VALUES | INSERT | UPDATE | DELETE })
```

- with\_query\_name指定子查询生成的结果集名称，在查询中可使用该名称访问子查询的结果集。
- column\_name指定子查询结果集中显示的列名。
- 每个子查询可以是SELECT，VALUES，INSERT，UPDATE或DELETE语句。

### 须知

当子查询为附带RETURNING语句的DML时，INSERT语句的回显记录数由子查询决定。假设存在表T1，执行以下语句：

```
WITH CTE AS (INSERT INTO T1 VALUES(1,2) RETURNING *) INSERT INTO T1 SELECT * FROM CTE;
```

上述语句的回显记录数由以下部分决定，而不是由整条语句决定，即回显为“INSERT 0 1”，而不是“INSERT 0 2”。

```
INSERT INTO T1 VALUES(1,2) RETURNING *
```

- 用户可以使用MATERIALIZED / NOT MATERIALIZED对CTE进行修饰。
- 如果声明为MATERIALIZED，WITH查询将被物化，生成一个子查询结果集的复制，在引用处直接查询该复制，因此WITH子查询无法和主干SELECT语句进行联合优化（如谓词下推、等价类传递等），对于此类场景可以使用NOT MATERIALIZED进行修饰，如果WITH查询语义上可以作为子查询内联执行，则可以进行上述优化。
- 如果用户没有显示声明物化属性则遵守以下规则：如果CTE只在所属主干语句中被引用一次，且语义上支持内联执行，则会被改写为子查询内联执行，否则以CTE Scan的方式物化执行。

### 说明

INSERT ON DUPLICATE KEY UPDATE不支持WITH及WITH RECURSIVE子句。

- **plan\_hint子句**

以/\*+ \*/的形式在INSERT关键字后，用于对INSERT对应的语句块生成的计划进行hint调优，详细用法请参见章节[使用Plan Hint进行调优](#)。每条语句中只有第一个/\*+ plan\_hint \*/注释块会作为hint生效，里面可以写多条hint。

- **IGNORE**

INSERT语句使用IGNORE关键字时，可将某些ERROR级别的错误降级为WARNING级抛出，并根据不同的错误场景将无效值调整为最接近的值插入。GaussDB支持错误降级的错误码如下：

- 控制破坏NOT NULL约束。
- 唯一键冲突。
- 插入的值没有找到对应的分区。
- 指定分区插入时，插入的数据与指定分区不匹配。
- 子查询返回多行。
- 数据过长。
- 时间函数溢出。
- 被0除。
- 值不正确。

 说明

1. INSERT IGNORE只在MySQL模式（即sql\_compatibility = 'MySQL'），b\_format\_version = '5.7'和b\_format\_dev\_version = 's1'场景下支持。
2. INSERT IGNORE不支持密态表、外表。
3. INSERT IGNORE不支持延迟生效的主键约束或唯一键约束。
4. INSERT IGNORE支持NULL值破坏NOT NULL约束的数据类型对应的oid为：TIMESTAMPOID、TIMESTAMPTZOID、TIMEOID、TIMETZOID、RETIMEOID、INTERVALOID、TINTERVALOID、SMALLDATETIMEOID、DATEOID、NAMEOID、POINTOID、PATHOID、POLYGONOID、CIRCLEOID、LSEG OID、BOXOID、JSONOID、JSONBOID、XMLOID、XMLTYPEOID、VARBITOID、NUMERICOID、CIDROID、INETOID、MACADDROID、NUMRANGE OID、INT8RANGE OID、INT4RANGE OID、TSRANGE OID、TSTRANGE OID、DATERANGE OID、ABSTIMEOID、BOOLOID、INT8OID、INT4OID、INT2OID、INT1OID、FLOAT4OID、FLOAT8OID、CASHOID、UINT1OID、UINT2OID、UINT4OID、UINT8OID、BPCHAROID、VARCHAROID、NVARCHAR2OID、CHAROID、BYTEA OID、RAWOID、BLOBOID、CLOBOID、TEXTOID、YEAROID，各数据类型对应的零值如表7-244所示。
5. 默认零值参与计算时，需要谨慎使用IGNORE忽略NOT NULL约束。
6. INSERT IGNORE不支持包含全局二级索引的表。
7. 如果错误是在CN上产生，则会显示降级的WARNING信息，如果错误是在DN上产生，则不会显示降级后的WARNING信息。

表 7-244 数据类型默认零值

数据类型的OID	默认零值
INT8OID、INT4OID、INT2OID、INT1OID、UINT1OID、UINT2OID、UINT4OID、UINT8OID、FLOAT4OID、FLOAT8OID、NUMERICOID	0或0.00（小数点后0的个数由参数指定）
BPCHAROID、VARCHAROID、CHAROID、BYTEA OID、RAWOID、BLOBOID、NVARCHAR2OID、CLOBOID、TEXTOID、VARBITOID、NAMEOID	空字符串
NUMRANGE OID、INT8RANGE OID、INT4RANGE OID、TSRANGE OID、TSTRANGE OID、DATERANGE OID	empty
TIMEOID	time '00:00:00'
TIMETZOID	timetz '00:00:00'
INTERVALOID	interval '00:00:00'
TINTERVALOID	tinterval(abstime '1970-01-01 00:00:00', abstime '1970-01-01 00:00:00')
SMALLDATETIMEOID	smalldatetime '1970-01-01 00:00:00'
ABSTIMEOID	abstime '1970-01-01 00:00:00'

数据类型的OID	默认零值
RELTIMEOID	reltime '00:00:00'
TIMESTAMPOID、TIMESTAMPTZOID	1970-01-01 00:00:00
DATEOID	1970-01-01
YEAROID	0000
POINTOID	(0,0)
PATHOID、POLYGONOID	((0,0))
CIRCLEOID	<(0,0),0>
LSEGOID	[(0,0),(0,0)]
BOXOID	(0,0),(0,0)
JSONOID、JSONBOID、XMLOID	'null'
XMLTYPEOID	'<null/>'
CIDROID	0.0.0.0/32
INETOID	0.0.0.0
MACADDROID	00:00:00:00:00:00
BOOLOID	f
CASHOID	\$0.00

- **table\_name**

要插入数据的目标表名。  
取值范围：已存在的表名。

 **说明**

支持使用DATABASE LINK方式对远端表进行操作，使用方式详情请见[DATABASE LINK](#)。

- **subquery**

插入对象可以是子查询，在对子查询进行插入时，会将子查询当成一个临时视图，支持在子查询后面加CHECK OPTION选项。

```
[WITH [RECURSIVE] with_query [, ...]]
SELECT [/*+ plan_hint */] [ALL]
{ * | {expression [[AS] output_name]} [, ...] }
[into_option]
[FROM from_item [, ...]]
[WHERE condition]
[[START WITH condition] CONNECT BY [NOCYCLE] condition [ORDER SIBLINGS BY expression]]
[ORDER BY {expression [[ASC | DESC | USING operator] | nlssort_expression_clause] [NULLS
{ FIRST | LAST }]} [, ...]]
[FETCH { FIRST | NEXT } [count] { ROW | ROWS } ONLY]
[into_option];
```

其中指定子查询源from\_item为：

```
{ [ONLY] {table_name | view_name} [*] [partition_clause] [[AS] alias [(column_alias [, ...])]]
| (select) [AS] alias [(column_alias [, ...])] }
```

```
[with_query_name [[AS] alias [(column_alias [, ...])]]
[from_item [NATURAL] join_type from_item [ON join_condition | USING (join_column [, ...])] }
```

如果子查询中只有一张表，则对该表插入数据；如果子查询中有多张表或有嵌套关系，则通过判断是否有保留键表确定是否可插入。关于保留键表和WITH CHECK OPTION请参见[CREATE VIEW](#)。

- **view\_name**

要插入的目标视图。

 **说明**

对视图和子查询的插入，有如下约束：

- 只有直接引用基表用户列的列可进行INSERT。
- 子查询或视图必须至少包含一个可更新列，关于可更新列请参见[CREATE VIEW](#)。
- 不支持在顶层包含DISTINCT、GROUP BY、HAVING、LIMIT、OFFSET子句的视图和子查询。
- 不支持在顶层包含集合运算（UNION、INTERSECT、EXCEPT、MINUS）的视图和子查询。
- 不支持目标列表中包含聚集函数、窗口函数、返回集合函数（array\_agg、json\_agg、generate\_series等）的视图和子查询。
- 不支持视图仅带有BEFORE/AFTER触发器，没有INSTEAD OF触发器或INSTEAD规则。
- 不支持ON DUPLICATE KEY UPDATE功能。
- 视图和子查询中支持的表类型包括普通表、临时表、全局临时表、分区表、二级分区表、ustore表、astore表。
- 对多表连接视图或子查询，一次只能对一张基表做插入。
- INSERT连接视图或子查询时显式指定的插入列或隐式指定（即创建视图或子查询中指定的列）不能引用非保留键表的列，如果使用了WITH CHECK OPTION子句则连接视图中或子查询中的连接列无法进行插入操作。关于保留键表请参见[CREATE VIEW](#)。
- 不支持对系统视图进行INSERT操作。

- **alias\_name**

INSERT语句不包含AS alias语法时的表别名。

 **说明**

1. INSERT不包含AS alias语法时的表别名不能为关键字（如SELECT、VALUE）或者表达式，别名要求符合标识符命名规则。
2. INSERT不包含AS alias语法时的表别名不支持INSERT INTO table\_name alias\_name(alias\_name.col1,...,alias\_name.coln) VALUES(xxx);的语法格式。
3. INSERT的分区表不包含AS alias语法时的表别名不支持指定分区插入操作。

- **partition\_clause**

指定分区插入操作

```
PARTITION { (partition_name) | FOR (partition_value [, ...]) }
```

关键字详见[SELECT](#)章节介绍。

如果VALUE子句的值和指定分区不一致，结果会提示异常。

- **column\_name**

目标表中的字段名称：

- 字段名可以有子字段名或者数组下标修饰。
- 没有在字段列表中出现的每个字段，将由系统默认值，或者声明时的默认值填充，若都没有则用NULL填充。例如，向一个复合类型中的某些字段插入数据的话，其他字段将是NULL。

- 目标字段 ( column\_name ) 可以按顺序排列。如果没有列出任何字段，则默认全部字段，且顺序为表声明时的顺序。
- 如果VALUE子句和QUERY中只提供了N个字段，则目标字段为前N个字段。
- VALUE子句和QUERY提供的值在表中从左到右关联到对应列。

取值范围：已存在的字段名。

- **expression**

赋予对应column的一个有效表达式或值：

- 如果是INSERT ON DUPLICATE KEY UPDATE语句下， expression可以为VALUES(column\_name)或EXCLUDED.column\_name用来表示引用冲突行对应的column\_name字段的值。其中VALUES(column\_name)支持嵌套在复合表达式中，例如：VALUES(column\_name)+1、VALUES(column\_name)+VALUES(column\_name)、function\_name(VALUES(column\_name))等。

 **说明**

- 上述VALUES(column\_name)特性仅支持在ON DUPLICATE KEY UPDATE子句中使用。
- 上述VALUES(column\_name)特性不支持在IN或NOT IN表达式中使用。
- 向表中字段插入单引号 " ' " 时需要使用单引号自身进行转义。
- 如果插入行的表达式不是正确的数据类型，系统试图进行类型转换，若转换不成功，则插入数据失败，系统返回错误信息。

- **DEFAULT**

对应字段名的缺省值。如果没有缺省值，则为NULL。

- **query**

一个查询语句 ( SELECT语句 ) ， 将查询结果作为插入的数据。

- **RETURNING**

返回实际插入的行，RETURNING列表的语法与SELECT的输出列表一致。

- **output\_expression**

INSERT命令在每一行都被插入之后用于计算输出结果的表达式。

取值范围：该表达式可以使用table的任意字段。可以使用\*返回被插入行的所有字段。

- **output\_name**

字段的输出名称。

取值范围：字符串，要符合[标识符命名规范](#)。

- **ON DUPLICATE KEY UPDATE**

对于带有唯一约束 ( UNIQUE INDEX或PRIMARY KEY ) 的表，如果插入数据违反唯一约束，则对冲突行执行UPDATE子句完成更新。如果UPDATE子句为NOTHING，则不做任何操作。可通过"EXCLUDED." 或者 "VALUES()" 来选择源数据相应的列。

对于不带唯一约束的表，则仅执行插入。

- 支持触发器，触发器执行顺序由实际执行流程决定：
  - 执行INSERT：触发BEFORE INSERT、AFTER INSERT触发器。
  - 执行UPDATE：触发BEFORE INSERT、BEFORE UPDATE、AFTER UPDATE触发器。

- 执行UPDATE NOTHING：触发BEFORE INSERT触发器。
- 不支持延迟生效（DEFERRABLE）的唯一约束或主键。
- 如果表中存在多个唯一约束，如果所插入数据违反多个唯一约束，对于检测到冲突的第一行进行更新，其他冲突行不更新（检查顺序与索引维护具有强相关性，一般先创建的索引先进行冲突检查）。
- 主键、唯一索引列不允许UPDATE。
- 不支持外表。
- UPDATE的WHERE子句和expression中不支持包含子链接。

## 示例

### • 插入一条数据

#### 示例：

```
--建表。
gaussdb=# CREATE TABLE test_t1(col1 INT,col2 VARCHAR);

--插入数据。
gaussdb=# INSERT INTO test_t1 (col1, col2) VALUES (1,'AB');

--只给表中部分列添加值。
gaussdb=# INSERT INTO test_t1 (col1) VALUES (2);

--VALUES关键字左边没有括号，右边括号里面必须严格按照表结构的顺序给所有的字段添加值。
gaussdb=# INSERT INTO test_t1 VALUES (3,'AC');

--查询表。
gaussdb=# SELECT * FROM test_t1;
 col1 | col2
-----+-----
 1 | AB
 2 |
 3 | AC
(3 rows)

--删除。
gaussdb=# DROP TABLE test_t1;
```

### • 插入多条数据

#### 示例：

```
--建表。
gaussdb=# CREATE TABLE test_t2(col1 INT,col2 VARCHAR);
gaussdb=# CREATE TABLE test_t3(col1 INT,col2 VARCHAR);

--插入多条数据。
gaussdb=# INSERT INTO test_t2 (col1, col2) VALUES (10,'AA'),(20,'BB'),(30,'CC');

--查询。
gaussdb=# SELECT * FROM test_t2;
 col1 | col2
-----+-----
 10 | AA
 20 | BB
 30 | CC
(3 rows)

--把test_t2中的数据插入到test_t3中。
gaussdb=# INSERT INTO test_t3 SELECT * FROM test_t2;

--查询。
gaussdb=# SELECT * FROM test_t3;
 col1 | col2
-----+-----
 10 | AA
```



```
20 | BB
30 | CC
(3 rows)
```

```
--删除。
gaussdb=# DROP TABLE test_t2;
DROP TABLE test_t3;
```

- **ON DUPLICATE KEY UPDATE**

**示例:**

```
--建表。
gaussdb=# CREATE TABLE test_t4 (id INT PRIMARY KEY, info VARCHAR(10));
gaussdb=# INSERT INTO test_t4 VALUES (1, 'AA'), (2, 'BB'), (3, 'CC');

--使用ON DUPLICATE KEY UPDATE关键字。
gaussdb=# INSERT INTO test_t4 VALUES (3, 'DD'), (4, 'EE') ON DUPLICATE KEY UPDATE info =
VALUES(info);

--查询。
gaussdb=# SELECT * FROM test_t4;
id | info
----+-----
1 | AA
2 | BB
4 | EE
3 | DD

--删除。
gaussdb=# DROP TABLE test_t4;
```

- **INSERT IGNORE**

**示例1: 破坏NOT NULL约束**

```
--建表。
gaussdb=# CREATE TABLE test_t5(f1 INT NOT NULL);
NOTICE: The 'DISTRIBUTE BY' clause is not specified. Using 'f1' as the distribution column by default.
HINT: Please use 'DISTRIBUTE BY' clause to specify suitable data distribution column.
CREATE TABLE

--使用IGNORE关键字。
gaussdb=# INSERT IGNORE INTO test_t5 VALUES(NULL);
WARNING: null value in column "f1" violates not-null constraint
DETAIL: Failing row contains (null).
INSERT 0 1

--查询表。
gaussdb=# SELECT * FROM test_t5;
f1

0
(1 row)

--删除表。
gaussdb=# DROP TABLE test_t5;
DROP TABLE
```

**示例2: 唯一键冲突**

```
--建表。
gaussdb=# CREATE TABLE test_t6(f1 INT PRIMARY KEY);
NOTICE: CREATE TABLE / PRIMARY KEY will create implicit index "test_t6_pkey" for table "test_t6"
CREATE TABLE

--插入数据。
gaussdb=# INSERT INTO test_t6 VALUES(1);
INSERT 0 1

--使用IGNORE关键字。
gaussdb=# INSERT IGNORE INTO test_t6 VALUES(1);
INSERT 0 0
```

```
--查询表。
gaussdb=# SELECT * FROM test_t6;
 f1

 1
(1 row)
```

```
--删除表。
gaussdb=# DROP TABLE test_t6;
DROP TABLE
```

### 示例3：插入的值没有找到对应的分区

```
--建表。
gaussdb=# CREATE TABLE test_t7(f1 INT, f2 INT) PARTITION BY LIST(f1) (PARTITION p0 VALUES(1, 4, 7), PARTITION p1 VALUES (2, 5, 8));
NOTICE: The 'DISTRIBUTE BY' clause is not specified. Using 'f1' as the distribution column by default.
HINT: Please use 'DISTRIBUTE BY' clause to specify suitable data distribution column.
CREATE TABLE
```

```
--使用IGNORE关键字。
gaussdb=# INSERT IGNORE INTO test_t7 VALUES(3, 5);
INSERT 0 0
```

```
--查询表。
gaussdb=# SELECT * FROM test_t7;
 f1 | f2
----+----
(0 rows)
```

```
--删除表。
gaussdb=# DROP TABLE test_t7;
DROP TABLE
```

### 示例4：指定分区插入时，插入的数据与指定的分区不匹配

```
--建表。
gaussdb=# CREATE TABLE test_t8(f1 INT NOT NULL, f2 TEXT, f3 INT) PARTITION BY RANGE(f1) (PARTITION p0 VALUES LESS THAN(5), PARTITION p1 VALUES LESS THAN(10), PARTITION p2 VALUES LESS THAN(15), PARTITION p3 VALUES LESS THAN(MAXVALUE));
NOTICE: The 'DISTRIBUTE BY' clause is not specified. Using 'f1' as the distribution column by default.
HINT: Please use 'DISTRIBUTE BY' clause to specify suitable data distribution column.
CREATE TABLE
```

```
--使用IGNORE关键字。
gaussdb=# INSERT IGNORE INTO test_t8 PARTITION(p2) VALUES(20, 'Jan', 1);
INSERT 0 0
```

```
--查询表。
gaussdb=# SELECT * FROM test_t8;
 f1 | f2 | f3
----+----+----
(0 rows)
```

```
--删除表。
gaussdb=# DROP TABLE test_t8;
DROP TABLE
```

### 示例5：子查询返回多行

```
--建表。
gaussdb=# CREATE TABLE test_t9(f1 INT, f2 INT);
NOTICE: The 'DISTRIBUTE BY' clause is not specified. Using 'f1' as the distribution column by default.
HINT: Please use 'DISTRIBUTE BY' clause to specify suitable data distribution column.
CREATE TABLE
```

```
--插入数据。
gaussdb=# INSERT INTO test_t9 VALUES(1, 1), (2, 2), (3, 3);
INSERT 0 3
```

```
--使用IGNORE关键字。
gaussdb=# INSERT IGNORE INTO test_t9 VALUES((SELECT f1 FROM test_t9), 0);
```

```
WARNING: more than one row returned by a subquery used as an expression
CONTEXT: referenced column: f1
INSERT 0 1
```

```
--查询表。
gaussdb=# SELECT * FROM test_t9 WHERE f2 = 0;
 f1 | f2
----+----
 | 0
(1 row)
```

```
--删除表。
gaussdb=# DROP TABLE test_t9;
DROP TABLE
```

### 示例6：数据过长

```
--建表。
gaussdb=# CREATE TABLE test_t10(f1 VARCHAR(5));
NOTICE: The 'DISTRIBUTE BY' clause is not specified. Using 'f1' as the distribution column by default.
HINT: Please use 'DISTRIBUTE BY' clause to specify suitable data distribution column.
CREATE TABLE
```

```
--使用IGNORE关键字。
gaussdb=# INSERT IGNORE INTO test_t10 VALUES('aaaaaaaa');
WARNING: value too long for type character varying(5)
CONTEXT: referenced column: f1
INSERT 0 1
```

```
--查询表。
gaussdb=# SELECT * FROM test_t10;
 f1

aaaaa
(1 row)
```

```
--删除表。
gaussdb=# DROP TABLE test_t10;
DROP TABLE
```

### 示例7：时间函数溢出

```
--建表。
gaussdb=# CREATE TABLE test_t11(f1 DATETIME);
NOTICE: The 'DISTRIBUTE BY' clause is not specified. Using 'f1' as the distribution column by default.
HINT: Please use 'DISTRIBUTE BY' clause to specify suitable data distribution column.
CREATE TABLE
```

```
--使用IGNORE关键字。
gaussdb=# INSERT IGNORE INTO test_t11 VALUES(date_sub('2000-01-01', INTERVAL 2001 YEAR));
WARNING: Datetime function: datetime field overflow
CONTEXT: referenced column: f1
INSERT 0 1
```

```
--查询表。
gaussdb=# SELECT * FROM test_t11;
 f1

(1 row)
```

```
--删除表。
gaussdb=# DROP TABLE test_t11;
DROP TABLE
```

### 示例8：被0除

```
--建表。
gaussdb=# CREATE TABLE test_t12(f1 INT);
CREATE TABLE
```

```
--使用IGNORE关键字。
gaussdb=# INSERT IGNORE INTO test_t12 VALUES(1/0);
```

```
WARNING: division by zero
CONTEXT: referenced column: f1
INSERT 0 1

--查询表。
gaussdb=# SELECT * FROM test_t12;
 f1

(1 row)

--删除表。
gaussdb=# DROP TABLE test_t12;
DROP TABLE
```

### 示例9: 值不正确

```
--建表。
gaussdb=# CREATE TABLE test_t13(f0 INT, f1 FLOAT);
NOTICE: The 'DISTRIBUTE BY' clause is not specified. Using 'f0' as the distribution column by default.
HINT: Please use 'DISTRIBUTE BY' clause to specify suitable data distribution column.
CREATE TABLE

--使用IGNORE关键字。
gaussdb=# INSERT IGNORE INTO test_t13 VALUES(1, '1.11aaa');
WARNING: invalid input syntax for type real: "1.11aaa"
LINE 1: INSERT IGNORE INTO test_t13 VALUES(1, '1.11aaa');
 ^
CONTEXT: referenced column: f1
INSERT 0 1

--查询表。
gaussdb=# SELECT * FROM test_t13;
 f0 | f1
----+-----
 1 | 1.11
(1 row)

--删除表。
gaussdb=# DROP TABLE test_t13;
DROP TABLE
```

- **WITH [ RECURSIVE ] with\_query [, ...]**

### 示例:

```
--成绩表。
gaussdb=# CREATE TABLE grade (
 sid INT,
 course VARCHAR(20),
 score FLOAT
);
--学生表。
gaussdb=# CREATE TABLE student(
 sid INT PRIMARY KEY,
 class INT,
 name VARCHAR(50),
 sex INT CHECK (sex = 0 or sex = 1)
);
--插入数据。
gaussdb=# WITH student_sid AS (INSERT INTO student (sid, CLASS, NAME, sex) VALUES (1, 1,
'scott', 1) RETURNING sid)
 INSERT INTO grade (sid, course, score)
 VALUE ((SELECT sid FROM student_sid), 'match', '96'),
 ((SELECT sid FROM student_sid), 'chinese', '82'),
 ((SELECT sid FROM student_sid), 'english', '86');
--查询数据。
gaussdb=# SELECT * FROM student;
 sid | class | name | sex
-----+-----+-----+-----

```

```
1 | 1 | scott | 1
(1 row)

gaussdb=# SELECT * FROM grade;
 sid | course | score
-----+-----+-----
 1 | match | 96
 1 | chinese| 82
 1 | english| 86
(3 rows)

--删除。
gaussdb=# DROP TABLE student;
gaussdb=# DROP TABLE grade;
```

- **向视图或子查询中插入**

- **示例1: 插入子查询**

```
--创建SCHEMA。
gaussdb=# CREATE SCHEMA ins_subqry;
CREATE SCHEMA
gaussdb=# SET CURRENT_SCHEMA = 'ins_subqry';
SET

--创建表。
gaussdb=# CREATE TABLE t1 (x1 int, y1 int);
NOTICE: The 'DISTRIBUTE BY' clause is not specified. Using 'x1' as the distribution column by default.
HINT: Please use 'DISTRIBUTE BY' clause to specify suitable data distribution column.
CREATE TABLE
gaussdb=# CREATE TABLE t2 (x2 int PRIMARY KEY, y2 int);
NOTICE: CREATE TABLE / PRIMARY KEY will create implicit index "t2_pkey" for table "t2"
CREATE TABLE

--通过子查询向t1插入。
gaussdb=# INSERT INTO (SELECT * FROM t1) VALUES (1, 1);
INSERT 0 1
gaussdb=# INSERT INTO (SELECT * FROM t1 WHERE y1 < 3) VALUES (5, 5);
INSERT 0 1

--插入子查询带CHECK OPTION。
gaussdb=# INSERT INTO (SELECT * FROM t1 WHERE y1 < 3 WITH CHECK OPTION) VALUES (5, 5);
ERROR: new row violates WITH CHECK OPTION for view "__unnamed_subquery__"
DETAIL: Failing row contains (5, 5).

--插入子查询带READONLY。
gaussdb=# INSERT INTO (SELECT * FROM t1 WITH READ ONLY) VALUES (5, 5);
ERROR: cannot perform a DML operation on a read-only subquery.

--插入多表连接的子查询。
gaussdb=# INSERT INTO (SELECT * FROM t1, t2 WHERE x1 = x2) (x1, y1) VALUES (2, 2);
INSERT 0 1

--删除SCHEMA。
gaussdb=# RESET CURRENT_SCHEMA;
RESET
gaussdb=# DROP SCHEMA ins_subqry CASCADE;
NOTICE: drop cascades to 2 other objects
DETAIL: drop cascades to table ins_subqry.t1
drop cascades to table ins_subqry.t2
DROP SCHEMA
```

- **示例2: 插入视图**

```
--创建SCHEMA。
gaussdb=# CREATE SCHEMA ins_view;
CREATE SCHEMA
gaussdb=# SET CURRENT_SCHEMA = 'ins_view';
SET

--创建表。
```

```
gaussdb=# CREATE TABLE t1 (x1 int, y1 int);
NOTICE: The 'DISTRIBUTE BY' clause is not specified. Using 'x1' as the distribution column by default.
HINT: Please use 'DISTRIBUTE BY' clause to specify suitable data distribution column.
CREATE TABLE
gaussdb=# CREATE TABLE t2 (x2 int PRIMARY KEY, y2 int);
NOTICE: CREATE TABLE / PRIMARY KEY will create implicit index "t2_pkey" for table "t2"
CREATE TABLE

--创建单表视图。
gaussdb=# CREATE VIEW v_ins1 AS SELECT * FROM t1;
CREATE VIEW
gaussdb=# CREATE VIEW v_ins2 AS SELECT * FROM t1 WHERE y1 < 3;
CREATE VIEW
gaussdb=# CREATE VIEW v_ins2_wco AS SELECT * FROM t1 WHERE y1 < 3 WITH CHECK OPTION;
CREATE VIEW
gaussdb=# CREATE VIEW v_ins_read AS SELECT * FROM t1 WITH READ ONLY;
CREATE VIEW

--通过视图对t1插入。
gaussdb=# INSERT INTO v_ins1 VALUES (1, 1);
INSERT 0 1
gaussdb=# INSERT INTO v_ins2 VALUES (5, 5);
INSERT 0 1
gaussdb=# INSERT INTO v_ins2_wco VALUES (5, 5);
ERROR: new row violates WITH CHECK OPTION for view "v_ins2_wco"
DETAIL: Failing row contains (5, 5).

gaussdb=# INSERT INTO v_ins_read VALUES (5, 5);
ERROR: cannot perform a DML operation on a read-only subquery.

--创建多表视图。
gaussdb=# CREATE VIEW vv_ins AS SELECT * FROM t1, t2 WHERE x1 = x2;
CREATE VIEW

--通过视图对t1插入。
gaussdb=# INSERT INTO vv_ins (x1, y1) VALUES (2, 2);
INSERT 0 1

--删除SCHEMA。
gaussdb=# RESET CURRENT_SCHEMA;
RESET
gaussdb=# DROP SCHEMA ins_view CASCADE;
NOTICE: drop cascades to 7 other objects
DETAIL: drop cascades to table ins_view.t1
drop cascades to table ins_view.t2
drop cascades to view ins_view.v_ins1
drop cascades to view ins_view.v_ins2
drop cascades to view ins_view.v_ins2_wco
drop cascades to view ins_view.v_ins_read
drop cascades to view ins_view.vv_ins
DROP SCHEMA
```

## 优化建议

- VALUES

通过INSERT语句批量插入数据时，建议将多条记录合并入一条语句中执行插入，以提高数据加载性能。

例如：

```
INSERT INTO sections VALUES (30, 'Administration', 31, 1900),(40, 'Development', 35, 2000), (50, 'Development', 60, 2001);
```

如果INSERT多VALUES语句中VALUES的值分布在一个DN上，GaussDB可以把语句下推到对应DN执行。目前只支持VALUES中值为常量，简单表达式和可下推函数（pg\_proc中字段provolatile为'i'）。如果表中列带有DEFAULT值，只支持DEFAULT值为常量，简单表达式。单VALUES不能下推单DN的语句，多VALUES同样不支持下推。

## 7.12.14 L

### 7.12.14.1 LOAD DATA

#### 功能描述

将文件中的数据导入到数据库指定表中。

#### 注意事项

- LOAD DATA语法仅在MYSQL兼容模式(sql\_compatibility = 'MYSQL')下支持。
- LOAD DATA语法仅在开启b\_format\_version='5.7'和b\_format\_dev\_version='s2'参数后与MYSQL功能一致。
- LOAD DATA语法权限相关GUC参数与COPY FROM语法[注意事项](#)一致。
- LOAD DATA语法需要拥有表的INSERT和DELETE权限。
- 执行LOAD DATA语法写入表中的数据若无法转换为表中数据类型格式时，将导致导入失败。
- LOAD DATA只能用于表，不能用于视图。

#### 语法格式

```
LOAD DATA
 [LOCAL]
 INFILE 'file_name'
 [REPLACE | IGNORE]
 INTO TABLE tbl_name
 [PARTITION (partition_name [, partition_name] ...)]
 [CHARACTER SET charset_name]
 [{FIELDS | COLUMNS}
 [TERMINATED BY 'string']
 [[OPTIONALLY] ENCLOSED BY 'char']
 [ESCAPED BY 'char']
]
 [LINES
 [STARTING BY 'string']
 [TERMINATED BY 'string']
]
 [IGNORE number {LINES | ROWS}]
 [(col_name_or_user_var
 [, col_name_or_user_var] ...)]
 [SET col_name={expr | DEFAULT}
 [, col_name={expr | DEFAULT}] ...]
```

#### 参数说明

- **LOCAL**  
指定导入文件的位置。  
不指定LOCAL时，若file\_name为相对路径，则默认导入路径为数据目录。  
若指定LOCAL参数则需要指定file\_name为绝对路径，当指定为相对路径时默认导入路径为数据库二进制所在路径，即\$GAUSSHOME/bin/。

##### 说明

当导入数据与表中数据冲突或文件中字段数小于指定表中字段数时，指定LOCAL与指定IGNORE作用一致。

- **REPLACE | IGNORE**

当导入数据与表中原有数据冲突时，若指定REPLACE，则替换冲突行数据；若指定IGNORE，则跳过冲突行数据，继续导入。若数据冲突但不指定REPLACE、IGNORE或LOCAL中任意一个，则终止导入并报错。

 **说明**

若文件字段数小于指定表列数，指定LOCAL或IGNORE参数会为剩余列赋默认值。不指定IGNORE或LOCAL参数会报错。

- **PARTITION**

当导入表为分区表时，此参数用来指定分区。若数据与指定分区范围不一致，则报错。

- **CHARACTER SET**

指定数据文件的编码格式名称，缺省为当前客户端编码格式。

- **FIELDS | COLUMNS**

- **TERMINATED BY**

指定两列之间分隔符，缺省为“\t”。

 **说明**

指定换行符不能与分隔符相同。

- **[OPTIONALLY] ENCLOSED BY**

指定引号字符，缺省为"。

OPTIONALLY参数为可选参数，无实际作用。

引号字符仅支持单字符，不支持字符串。

- **ESCAPED BY**

指定转义符，缺省为“\”。

转义字符仅支持单字符，不支持字符串。

- **LINES**

- **STARTING BY**

指定导入数据文件起始字段样式。

- **TERMINATED BY**

指定导入数据文件换行符样式。

- **IGNORE**

指定数据导入时，跳过数据文件的前number行。

- **col\_name\_or\_user\_var**

可选的待复制字段列表。

取值范围：如果没有声明字段列表，将使用所有字段。

 **说明**

- 指定列参数不支持重复指定列。
  - LOAD DATA语法指定列时，col\_name\_or\_user\_var仅支持指定为表中存在列，不支持指定为用户变量。
- **SET**  
指定列值，可以指定为表达式或DEFAULT。



## 说明

- 表达式中不支持列名。
- 若表达式结果类型与被赋值列对应类型之间不存在隐式转换函数则报错。

## 示例

```
--创建表。
gaussdb=# CREATE TABLE load_data_tbl1(load_col1 INT UNIQUE, load_col2 INT, load_col3 CHAR(10));

--向表中插入一条数据。
gaussdb=# INSERT INTO load_data_tbl1 VALUES(0,0,'load0');

--从文件/home/omm/load1.csv中复制数据到load_data_tbl1表,指定列名,设置load_col3列值统一为"load"。
gaussdb=# LOAD DATA INFILE '/home/omm/load1.csv' INTO TABLE load_data_tbl1(load_col1, load_col2)
SET load_col3 = 'load';
--后面导入数据load_col3列值均为'load'
gaussdb=# SELECT * FROM load_data_tbl1;
 load_col1 | load_col2 | load_col3
-----+-----
 0 | 0 | load0
 3 | 3 | load
 1 | 1 | load
 2 | 2 | load
(4 rows)

--从文件/home/omm/load2.csv中复制数据到load_data_tbl1表.,指定IGNORE忽略冲突
gaussdb=# LOAD DATA INFILE '/home/omm/load2.csv' IGNORE INTO TABLE load_data_tbl1;
--表load_data_tbl1中数据不变,冲突数据跳过。
gaussdb=# SELECT * FROM load_data_tbl1;
 load_col1 | load_col2 | load_col3
-----+-----
 0 | 0 | load0
 3 | 3 | load
 1 | 1 | load
 2 | 2 | load
(4 rows)

--创建分区表
gaussdb=# CREATE TABLE load_data_tbl2
(
 load_col_col1 INT,
 load_col_col2 INT
) PARTITION BY RANGE (load_col_col2)
(
 PARTITION load_p1 VALUES LESS THAN(3),
 PARTITION load_p2 VALUES LESS THAN(9),
 PARTITION load_p3 VALUES LESS THAN(MAXVALUE)
);

--从文件/home/omm/load3.csv中复制数据到load_data_tbl2表.,指定PARTITION。
gaussdb=# LOAD DATA INFILE '/home/omm/load3.csv' INTO TABLE load_data_tbl2 PARTITION (load_p2);
--数据导入到load_data_tbl2表中指定分区
gaussdb=# SELECT * FROM load_data_tbl2;
 load_col_col1 | load_col_col2
-----+-----
 4 | 4
 5 | 5
(2 rows)

--创建表
gaussdb=# CREATE TABLE load_data_tbl3(load_col_col1 CHAR(30));

--从文件/home/omm/load4.csv中复制数据到load_data_tbl3表.,指定FIELDS ENCLOSED BY;
gaussdb=# LOAD DATA INFILE '/home/omm/load4.csv' INTO TABLE load_data_tbl3 FIELDS ENCLOSED BY '"';
--数据"load test quote"双引号被去掉,'load test single_quote'单引号保留
gaussdb=# select * from load_data_tbl3;
 load_col_col1
```

```

load test quote
'load test single_quote'
(2 rows)
--删除表。
gaussdb=# drop table load_data_tbl1;
gaussdb=# DROP TABLE load_data_tbl2;
gaussdb=# DROP TABLE load_data_tbl3;
```

## 7.12.14.2 LOCK

### 功能描述

LOCK TABLE命令用于获取表级锁。

GaussDB在为一个引用了表的命令自动请求锁时，尽可能选择最小限制的锁模式。如果用户需要一种更为严格的锁模式，可以使用LOCK命令。例如，一个应用是在Read Committed隔离级别上运行事务，并且它需要保证表中的数据在事务的运行过程中不被修改。为实现这个目的，可以在查询之前对表使用SHARE锁模式进行锁定。这样可以防止数据被并发修改，从而保证后续的查询可以读到已提交的持久化的数据。因为SHARE锁模式与任何写操作需要的ROW EXCLUSIVE模式冲突，并且LOCK TABLE name IN SHARE MODE语句将等到所有当前持有ROW EXCLUSIVE模式锁的事务提交或回滚后才能执行。因此，一旦获得该锁，就不会存在未提交的写操作，并且其他操作也只能等到该锁释放之后才能开始。

### 注意事项

- LOCK TABLE只能在一个事务块的内部有用，因为锁在事务结束时就会被释放。出现在任意事务块外面的LOCK TABLE都会报错。
- 如果没有声明锁模式，缺省为最严格的模式ACCESS EXCLUSIVE。
- LOCK TABLE ... IN ACCESS SHARE MODE需要在目标表上有SELECT权限。所有其他形式的LOCK需要UPDATE或DELETE权限。
- 没有UNLOCK TABLE命令，锁总是在事务结束时释放。
- LOCK TABLE只处理表级的锁，因此那些带“ROW”字样的锁模式都是有歧义的。这些模式名称通常可理解为用户试图在一个被锁定的表中获取行级的锁。同样，ROW EXCLUSIVE模式也是一个可共享的表级锁。注意，只要是涉及到LOCK TABLE，所有锁模式都有相同的语意，区别仅在于规则中锁与锁之间是否冲突，规则请参见[表7-245](#)。
- 如果没有打开xc\_maintenance\_mode参数，那么对系统表申请ACCESS EXCLUSIVE级别锁将报错。
- 自动CANCEL业务接口只允许重分布工具使用。

### 语法规式

```
LOCK [TABLE] {[ONLY] name [, ...]} {name [*]} [, ...]
[IN {ACCESS SHARE | ROW SHARE | ROW EXCLUSIVE | SHARE UPDATE EXCLUSIVE | SHARE | SHARE
ROW EXCLUSIVE | EXCLUSIVE | ACCESS EXCLUSIVE} MODE]
[NOWAIT][CANCELABLE];
```

## 参数说明

表 7-245 冲突的锁模式

请求的锁模式/当前锁模式	ACCESS SHARE	ROW SHARE	ROW EXCLUSIVE	SHARE UPDATE EXCLUSIVE	SHARE	SHARE ROW EXCLUSIVE	EXCLUSIVE	ACCESS EXCLUSIVE
ACCESS SHARE	-	-	-	-	-	-	-	X
ROW SHARE	-	-	-	-	-	-	X	X
ROW EXCLUSIVE	-	-	-	-	X	X	X	X
SHARE UPDATE EXCLUSIVE	-	-	-	X	X	X	X	X
SHARE	-	-	X	X	-	X	X	X
SHARE ROW EXCLUSIVE	-	-	X	X	X	X	X	X
EXCLUSIVE	-	X	X	X	X	X	X	X
ACCESS EXCLUSIVE	X	X	X	X	X	X	X	X

LOCK的参数说明如下所示：

- **name**

要锁定的表的名称，可以有模式修饰。

LOCK TABLE命令中声明的表的顺序就是上锁的顺序。

取值范围：已存在的表名。

 **说明**

支持使用DATABASE LINK方式对远端表进行操作，使用方式详情请见[DATABASE LINK](#)。

- **ONLY**

如果指定ONLY，只有该表被锁定。如果没有声明，该表和他的所有子表将都被锁定。
- **ACCESS SHARE**

ACCESS SHARE锁只允许对表进行读取，而禁止对表进行修改。所有对表进行读取而不修改的SQL语句都会自动请求这种锁。例如，SELECT命令会自动在被引用的表上请求一个ACCESS SHARE锁。
- **ROW SHARE**

ROW SHARE锁允许对表进行并发读取，禁止对表进行其他操作。  
SELECT FOR UPDATE和SELECT FOR SHARE命令会自动在目标表上请求ROW SHARE锁（且所有被引用但不是FOR SHARE/FOR UPDATE的其他表上，还会自动加上ACCESS SHARE锁）。  
对于分区表，SELECT FOR SHARE操作还会在DN上获取partition对象的ROW EXCLUSIVE锁进行并发控制。
- **ROW EXCLUSIVE**

ROW EXCLUSIVE锁与ROW SHARE锁相同，允许并发读取表，但是禁止修改表中数据。UPDATE、DELETE、INSERT命令会自动在目标表上请求这个锁（且所有被引用的其他表上还会自动加上的ACCESS SHARE锁）。通常情况下，所有会修改表数据的命令都会请求表的ROW EXCLUSIVE锁。
- **SHARE UPDATE EXCLUSIVE**

这个模式保护一个表的模式不被并发修改，以及禁止在目标表上执行垃圾回收命令（VACUUM）。  
VACUUM（不带FULL选项）、ANALYZE、CREATE INDEX CONCURRENTLY命令会自动请求这样的锁。
- **SHARE**

SHARE锁允许并发的查询，但是禁止对表进行修改。  
CREATE INDEX（不带CONCURRENTLY）语句会自动请求这种锁。
- **SHARE ROW EXCLUSIVE**

SHARE ROW EXCLUSIVE锁禁止对表进行任何的并发修改，而且是独占锁，因此一个会话中只能获取一次。  
任何SQL语句都不会自动请求这个锁模式。
- **EXCLUSIVE**

EXCLUSIVE锁允许对目标表进行并发查询，但是禁止任何其他操作。  
这个模式只允许并发加ACCESS SHARE锁，也就是说，只有对表的读动作可以和持有这个锁模式的事务并发执行。  
任何SQL语句都不会在用户表上自动请求这个锁模式。然而在某些操作的时候，会在某些系统表上请求它。
- **ACCESS EXCLUSIVE**

这个模式保证其所有者（事务）是可以访问该表的唯一事务。  
ALTER TABLE、DROP TABLE、TRUNCATE、REINDEX、CLUSTER、VACUUM FULL命令会自动请求这种锁。  
在LOCK TABLE命令没有明确声明需要的锁模式时，它是缺省锁模式。
- **NOWAIT**

声明LOCK TABLE不去等待任何冲突的锁释放，如果无法立即获取该锁，该命令退出并且发出一个错误信息。

在不指定NOWAIT的情况下获取表级锁时，如果有其他互斥锁存在的话，则等待其他锁的释放。

- **CANCELABLE**

通过指定该参数允许等锁线程给持锁线程和等锁线程发送CANCEL信号。

只允许重分布工具使用，其它用户使用将报错。

## 示例

- **SHARE ROW EXCLUSIVE**

```
--创建SCHEMA。
gaussdb=# CREATE SCHEMA tpcds;

--创建表tpcds.reason。
gaussdb=# CREATE TABLE tpcds.reason (
r_reason_sk INTEGER NOT NULL,
r_reason_id CHAR(16) NOT NULL,
r_reason_desc INTEGER
);

--向表中插入多条记录。
gaussdb=# INSERT INTO tpcds.reason VALUES (1, 'AAAAAAAABAAAAAAA', '18'),(5,
'AAAAAAAACAAAAAAA', '362'),(7, 'AAAAAAAADAAAAAAA', '585');

--创建一个新表reason_t1。
gaussdb=# CREATE TABLE tpcds.reason_t1 AS TABLE tpcds.reason;

--开启事务。
gaussdb=# START TRANSACTION;

--使用SHARE ROW EXCLUSIVE MODE锁模式锁表。
gaussdb=# LOCK TABLE tpcds.reason_t1 IN SHARE ROW EXCLUSIVE MODE;

--在另一个终端执行DELETE操作会发现阻塞。
gaussdb=# DELETE FROM tpcds.reason_t1 WHERE r_reason_sk = 7;

--结束事务，释放锁。
gaussdb=# COMMIT;
```

- **ROW EXCLUSIVE**

```
--开启事务。
gaussdb=# START TRANSACTION;

--执行update语句后，在被引用的表上请求一个ROW EXCLUSIVE锁。
gaussdb=# UPDATE tpcds.reason_t1 SET r_reason_desc=180 WHERE r_reason_sk=1;

--在另外一个终端alter table语句，出现阻塞。
gaussdb=# ALTER TABLE tpcds.reason_t1 ADD r_reason_asc int;

--结束事务，释放锁。
gaussdb=# COMMIT;
```

- **ACCESS EXCLUSIVE**

```
--开启事务。
gaussdb=# START TRANSACTION;

--执行TRUNCATE语句后，在被引用的表上请求一个ACCESS SHARE锁。
gaussdb=# TRUNCATE tpcds.reason_t1;

--在另一个终端执行select语句，出现阻塞。
gaussdb=# SELECT * FROM tpcds.reason_t1;

--结束事务，释放锁。
gaussdb=# COMMIT;
```

```
--删除表tpcds.reason_t1。
gaussdb=# DROP TABLE tpcds.reason_t1;

--删除表tpcds.reason。
gaussdb=# DROP TABLE tpcds.reason;

--删除SCHEMA。
gaussdb=# DROP SCHEMA tpcds CASCADE;
```

### 7.12.14.3 LOCK BUCKETS

#### 功能描述

bucket粒度的锁。

#### 注意事项

仅支持在hashbucket扩容期间调用。

LOCK BUCKETS只能在一个事务块的内部有用，因为锁在事务结束时就会被释放。出现在任意事务块外面的LOCK BUCKETS都会报错。

#### 语法格式

```
LOCK BUCKETS (bucketlist) IN {ACCESS SHARE|ACCESS EXCLUSIVE} MODE [CANCELABLE];
```

#### 参数说明

LOCK BUCKETS的参数说明如下所示：

- **bucketlist**  
要锁定的bucket的列表。  
取值范围：对于每个bucket，取值范围为[0,1023]。
- **ACCESS SHARE**  
ACCESS锁只允许对bucket进行读取，而禁止对bucket进行修改。
- **ACCESS EXCLUSIVE**  
这个模式保证其所有者（事务）是可以访问该bucket的唯一事务。
- **CANCELABLE**  
通过指定该参数允许等锁线程给持锁线程和等锁线程发送CANCEL信号。

#### 示例

```
gaussdb=# START TRANSACTION;
gaussdb=# LOCK BUCKETS (0,1,2,3) IN ACCESS EXCLUSIVE MODE;
gaussdb=# COMMIT;
```

## 7.12.15 M

## 7.12.15.1 MARK BUCKETS

### 功能描述

用于扩容工具通知内核哪些bucket已经完成搬迁。

### 注意事项

仅支持在hashbucket扩容期间调用。只支持管理员权限用户调用。

### 语法格式

```
MARK BUCKETS (bucketlist) FINISH FROM datanode_name TO datanode_name;
```

### 参数说明

MARK BUCKETS的参数说明如下所示：

- **bucketlist**  
已完成搬迁的bucket列表。  
取值范围：对于每个bucket，取值范围为[0,1023]。
- **datanode\_name**  
搬迁bucket涉及的节点名称。  
取值范围：字符串，要符合[标识符命名规范](#)。

### 示例

```
gaussdb=# MARK BUCKETS (0,1,2,3) FINISH FROM datanode1 TO datanode3;
```

## 7.12.15.2 MERGE INTO

### 功能描述

通过MERGE INTO语句，将目标表和源表中的数据针对关联条件进行匹配，若关联条件匹配时对目标表进行UPDATE，无法匹配时对目标表执行INSERT。此语法可以很方便地用来合并执行UPDATE和INSERT，避免多次执行。

### 注意事项

- 进行MERGE INTO操作的用户需要同时拥有目标表的UPDATE和INSERT权限，以及源表的SELECT权限。
- 不支持重分布过程中MERGE INTO。
- 如果MERGE INTO操作的源表包含被动态数据脱敏的数据列，则执行过程中向目标表中插入或更新的结果即为脱敏后的值，无法被还原。

### 语法格式

```
MERGE [/*+ plan_hint */] INTO table_name [[AS] alias]
USING { { table_name | view_name } | subquery } [[AS] alias]
ON (condition)
[
 WHEN MATCHED THEN
 UPDATE SET { column_name = { expression | subquery | DEFAULT } |
```

```
(column_name [, ...]) = ({ expression | subquery | DEFAULT } [, ...]) [, ...]
[WHERE condition]
]
[
 WHEN NOT MATCHED THEN
 INSERT { DEFAULT VALUES |
 [(column_name [, ...])] VALUES ({ expression | subquery | DEFAULT } [, ...]) [, ...] [WHERE condition] }
];
NOTICE: 'subquery' in the UPDATE and INSERT clauses are only available in CENTRALIZED mode!
```

## 参数说明

- **plan\_hint子句**

以/\*+ \*/的形式在MERGE关键字后，用于对MERGE对应的语句块生成的计划进行hint调优，详细用法请参见章节[使用Plan Hint进行调优](#)。每条语句中只有第一个/\*+ plan\_hint \*/注释块会作为hint生效，里面可以写多条hint。

- **INTO子句**

指定正在更新或插入的目标表。目标表为复制表时，暂不支持目标表中某列默认值为volatile函数（如自增列），enable\_stream\_operator=off时目标表需要包含主键或带有unique not null。

- **table\_name**

目标表的表名。

- **alias**

目标表的别名。

取值范围：字符串，符合[标识符命名规范](#)。

- **USING子句**

指定源表，源表可以为表、视图或子查询。目标表为复制表时，暂不支持USING子句中包含非复制表。

- **ON子句**

关联条件，用于指定目标表和源表的关联条件。不支持更新关联条件中的字段。

- **WHEN MATCHED子句**

当源表和目标表中数据针对关联条件可以匹配上时，选择WHEN MATCHED子句进行UPDATE操作。

不支持更新分布列。不支持更新系统表、系统列。

- **WHEN NOT MATCHED子句**

当源表和目标表中数据针对关联条件无法匹配时，选择WHEN NOT MATCHED子句进行INSERT操作。

不支持INSERT子句中包含多个VALUES。

WHEN MATCHED和WHEN NOT MATCHED子句顺序可以交换，可以缺省其中一个，但不能同时缺省，不支持同时指定两个WHEN MATCHED或WHEN NOT MATCHED子句。

- **DEFAULT**

用对应字段的缺省值填充该字段。

如果没有缺省值，则为NULL。

- **WHERE condition**

UPDATE子句和INSERT子句的条件，只有在条件满足时才进行更新操作，可缺省。不支持WHERE条件中引用系统列。不建议使用int等数值类型作为



condition，因为int等数值类型可以隐式转换为bool值（非0值隐式转换为true，0转换为false），可能导致非预期的结果。

## 示例

```
-- 创建目标表products和源表newproducts，并插入数据
gaussdb=# CREATE TABLE products
(
 product_id INTEGER,
 product_name VARCHAR2(60),
 category VARCHAR2(60)
);

gaussdb=# INSERT INTO products VALUES (1501, 'vivitar 35mm', 'electrnrcs');
gaussdb=# INSERT INTO products VALUES (1502, 'olympus is50', 'electrnrcs');
gaussdb=# INSERT INTO products VALUES (1600, 'play gym', 'toys');
gaussdb=# INSERT INTO products VALUES (1601, 'lamaze', 'toys');
gaussdb=# INSERT INTO products VALUES (1666, 'harry potter', 'dvd');

gaussdb=# CREATE TABLE newproducts
(
 product_id INTEGER,
 product_name VARCHAR2(60),
 category VARCHAR2(60)
);

gaussdb=# INSERT INTO newproducts VALUES (1502, 'olympus camera', 'electrnrcs');
gaussdb=# INSERT INTO newproducts VALUES (1601, 'lamaze', 'toys');
gaussdb=# INSERT INTO newproducts VALUES (1666, 'harry potter', 'toys');
gaussdb=# INSERT INTO newproducts VALUES (1700, 'wait interface', 'books');

-- 进行MERGE INTO操作
gaussdb=# MERGE INTO products p
USING newproducts np
ON (p.product_id = np.product_id)
WHEN MATCHED THEN
 UPDATE SET p.product_name = np.product_name, p.category = np.category WHERE p.product_name !=
'play gym'
WHEN NOT MATCHED THEN
 INSERT VALUES (np.product_id, np.product_name, np.category) WHERE np.category = 'books';
MERGE 4

-- 查询更新后的结果
gaussdb=# SELECT * FROM products ORDER BY product_id;
 product_id | product_name | category
-----+-----+-----
 1501 | vivitar 35mm | electrncs
 1502 | olympus camera | electrncs
 1600 | play gym | toys
 1601 | lamaze | toys
 1666 | harry potter | toys
 1700 | wait interface | books
(6 rows)

-- 删除表
gaussdb=# DROP TABLE products;
gaussdb=# DROP TABLE newproducts;
```

### 7.12.15.3 MOVE

#### 功能描述

MOVE在不检索数据的情况下重新定位一个游标。MOVE的作用类似于FETCH命令，区别是MOVE只重定位游标而不返回行。

## 语法格式

```
MOVE [direction [FROM | IN]] cursor_name;
```

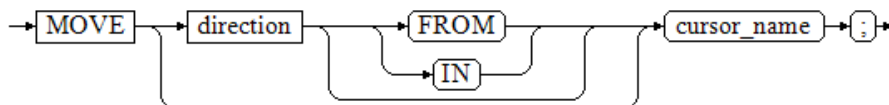

其中direction子句为可选参数。

```
NEXT
| PRIOR
| FIRST
| LAST
| ABSOLUTE count
| RELATIVE count
| count
| ALL
| FORWARD
| FORWARD count
| FORWARD ALL
| BACKWARD
| BACKWARD count
| BACKWARD ALL
```

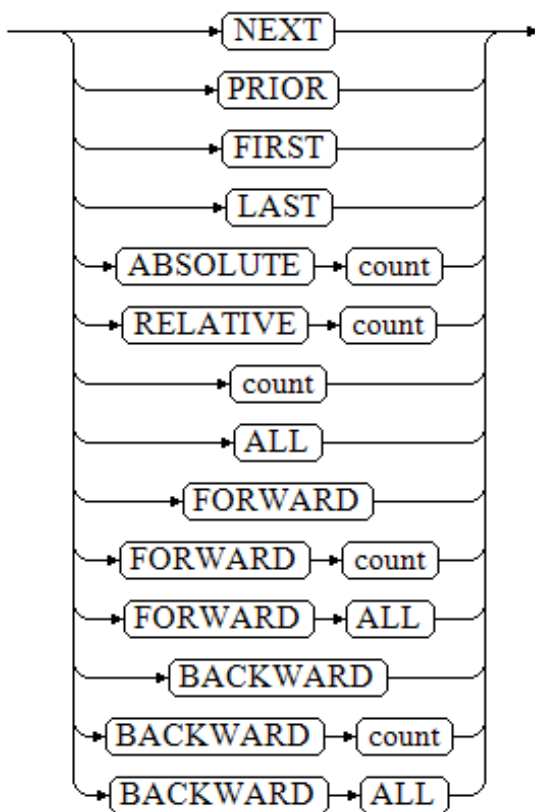

## 参数说明

MOVE命令的参数与FETCH的相同，详细请参见FETCH的[参数说明](#)。

### 📖 说明

成功完成时，MOVE命令将返回一个“MOVE count”的标签，count是一个使用相同参数的FETCH命令会返回的行数（可能为零）。

## 示例

```
--建表并插入数据。
gaussdb=# CREATE TABLE tbl_test(c1 int);
gaussdb=# INSERT INTO tbl_test VALUES (generate_series(1,20));

--建立一个名为cursor1的游标。
gaussdb=# BEGIN;
gaussdb=# CURSOR cursor1 FOR SELECT * FROM tbl_test ORDER BY 1;

--使用MOVE命令使游标向后移动5行，不返回结果。
gaussdb=# MOVE FORWARD 5 FROM cursor1;
MOVE 5

--使用FETCH命令检索两行数据。
gaussdb=# FETCH FORWARD 2 FROM cursor1;
c1

 6
 7
(2 rows)

--关闭游标并结束事务。
gaussdb=# CLOSE cursor1;
gaussdb=# END;

--删除。
gaussdb=# DROP TABLE tbl_test;
```

## 相关链接

[CLOSE](#), [FETCH](#)

## 7.12.16 P

### 7.12.16.1 PREDICT BY

分布式场景暂不支持使用该语法。

### 7.12.16.2 PREPARE

## 功能描述

创建一个预备语句。

预备语句是服务端的对象，可以用于优化性能。在执行PREPARE语句的时候，指定的查询被解析、分析、重写。当随后发出EXECUTE语句的时候，预备语句被规划和执行。这种设计避免了重复解析、分析工作。PREPARE语句创建后在整个数据库会话期间一直存在，一旦创建成功，即便是在事务块中创建，事务回滚，PREPARE也不会删除。只能通过显式调用[DEALLOCATE](#)进行删除，会话结束时，PREPARE也会自动删除。

## 语法格式

```
PREPARE name [((data_type [, ...]))] AS statement;
```

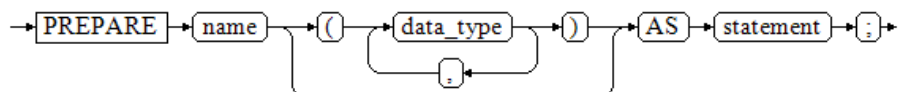

## 参数说明

- **name**  
指定预备语句的名称。它必须在该会话中是唯一的。
- **data\_type**  
参数的数据类型。
- **statement**  
SELECT、INSERT、UPDATE、DELETE、MERGE INTO或VALUES语句之一。

## 示例

请参见EXECUTE的[示例](#)。

## 相关链接

[DEALLOCATE](#), [7.13.10.1-EXECUTE](#)

## 7.12.16.3 PREPARE TRANSACTION

### 功能描述

为当前事务做两阶段提交的准备。

在命令之后，事务就不再和当前会话关联了；它的状态完全保存在磁盘上，它被提交成功的可能性非常高，即使是在请求提交之前数据库发生了崩溃也如此。

一旦准备好了，一个事务就可以在稍后用[COMMIT PREPARED](#)或 [ROLLBACK PREPARED](#)命令分别进行提交或者回滚。这些命令可以从任何会话中发出，而不光是最初执行事务的会话。

从发出命令的会话的角度来看，PREPARE TRANSACTION不同于ROLLBACK：在执行它之后，就不再有活跃的当前事务了，并且预备事务的效果无法见到（在事务提交的时候其效果会再次可见）。

如果PREPARE TRANSACTION因为某些原因失败，那么它就会变成一个ROLLBACK，当前事务被取消。

### 注意事项

- 事务功能由数据库自动维护，不应显式使用事务功能。
- 分布式当前不支持客户调用自定义PREPARE TRANSACTION操作。
- 在运行PREPARE TRANSACTION命令时，必须在gaussdb.conf配置文件中增大max\_prepared\_transactions的数值。建议至少将其设置为等于max\_connections，这样每个会话都可以有一个等待中的预备事务。

### 语法格式

```
PREPARE TRANSACTION transaction_id;
```

The diagram illustrates the syntax structure of the PREPARE TRANSACTION command. It consists of four main components connected by arrows: the keyword 'PREPARE', the keyword 'TRANSACTION', the identifier 'transaction\_id', and a semicolon ';'. Each component is enclosed in a rounded rectangular box, and the boxes are connected by right-pointing arrows, indicating the sequence of the command.

## 参数说明

- **transaction\_id**  
待提交事务的标识符，用于后面在COMMIT PREPARED或ROLLBACK PREPARED的时候标识这个事务。它不能和任何当前预备事务已经使用了的标识符同名。  
取值范围：标识符必须以字符串文本的方式书写，并且必须小于200字节长。

## 相关链接

[COMMIT PREPARED, ROLLBACK PREPARED](#)

## 7.12.16.4 PURGE

### 功能描述

使用PURGE语句可以实现如下功能：

- 从回收站中清理表或索引，并释放对象相关的全部空间。
- 清理回收站。
- 清理回收站中指定表空间的对象。

### 注意事项

- 清除（PURGE）操作支持：表（PURGE TABLE）、索引（PURGE INDEX）、回收站（PURGE RECYCLEBIN）。
- 执行PURGE操作的权限要求如下：
  - PURGE TABLE：用户必须是表的所有者，且用户必须拥有表所在模式的USAGE权限，当三权分立开关关闭时，系统管理员默认拥有此权限。
  - PURGE INDEX：用户必须是索引的所有者，用户必须拥有索引所在模式的USAGE权限，当三权分立开关关闭时，系统管理员默认拥有此权限。
  - PURGE RECYCLEBIN：普通用户只能清理回收站中当前用户拥有的对象，且用户必须拥有对象所在模式的USAGE权限，当三权分立开关关闭时，系统管理员默认可以清理回收站所有对象。

### 前提条件

- 开启enable\_recyclebin参数，启用回收站，参数使用请联系管理员处理。
- recyclebin\_retention\_time参数用于设置回收站对象保留时间，超过该时间的回收站对象将被自动清理，参数使用请联系管理员处理。

### 语法格式

```
PURGE { TABLE [schema_name.]table_name
| INDEX index_name
| RECYCLEBIN
};
```

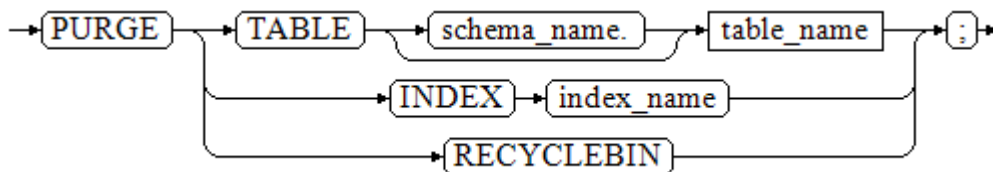

## 参数说明

- **schema\_name**  
模式名。
- **TABLE [ schema\_name. ] table\_name**  
清空回收站中指定的表，可用模式名修饰。
- **INDEX index\_name**  
清空回收站中指定的索引。
- **RECYCLEBIN**  
清空回收站中的所有对象。

## 示例

```
--创建表reason_t1。
gaussdb=# CREATE TABLE reason_t1(
 r_reason_sk integer,
 r_reason_id character(16),
 r_reason_desc character(100)
) WITH(STORAGE_TYPE = ustore);

--创建表reason_t2。
gaussdb=# CREATE TABLE reason_t2(
 r_reason_sk integer,
 r_reason_id character(16),
 r_reason_desc character(100)
) WITH(STORAGE_TYPE = ustore);

-- 对表reason_t1和reason_t2添加索引。
gaussdb=# CREATE INDEX idx_t1 on reason_t1(r_reason_id);
gaussdb=# CREATE INDEX idx_t2 on reason_t2(r_reason_id);
gaussdb=# DROP TABLE reason_t1;
gaussdb=# DROP TABLE reason_t2;

--查看回收站。
gaussdb=# SELECT rcyname,rcyoriginname,rcytablespace FROM GS_RECYCLEBIN;
 rcyname | rcyoriginname | rcytablespace
-----+-----+-----
BIN$31C94EB4207$8001$0==$0 | reason_t1 | 0
BIN$31C94EB420D$8001$0==$0 | idx_t1 | 0
BIN$31C94EB420A$8004$0==$0 | reason_t2 | 0
BIN$31C94EB420E$8004$0==$0 | idx_t2 | 0
(4 rows)

--PURGE清除表。
gaussdb=# PURGE TABLE reason_t1;
gaussdb=# SELECT rcyname,rcyoriginname,rcytablespace FROM GS_RECYCLEBIN;
 rcyname | rcyoriginname | rcytablespace
-----+-----+-----
BIN$31C94EB420A$8004$0==$0 | reason_t2 | 0
BIN$31C94EB420E$8004$0==$0 | idx_t2 | 0
(2 rows)

--PURG清除索引。
gaussdb=# PURGE INDEX idx_t2;
gaussdb=# SELECT rcyname,rcyoriginname,rcytablespace FROM GS_RECYCLEBIN;
 rcyname | rcyoriginname | rcytablespace
-----+-----+-----
BIN$31C94EB420A$8004$0==$0 | reason_t2 | 0
(1 row)

--PURGE清除回收站所有对象。
gaussdb=# PURGE recyclebin;
gaussdb=# SELECT rcyname,rcyoriginname,rcytablespace FROM GS_RECYCLEBIN;
 rcyname | rcyoriginname | rcytablespace
```

```
-----+-----+-----
(0 rows)
```

## 7.12.17 R

### 7.12.17.1 REASSIGN OWNED

#### 功能描述

修改数据库对象的所有者。

REASSIGN OWNED用于将旧角色的数据库对象所有者改为新角色。

#### 注意事项

- REASSIGN OWNED常用于在删除角色之前的准备工作。
- 执行REASSIGN OWNED需要有原角色和目标角色上的权限。

#### 语法格式

```
REASSIGN OWNED BY old_role [, ...] TO new_role;
```

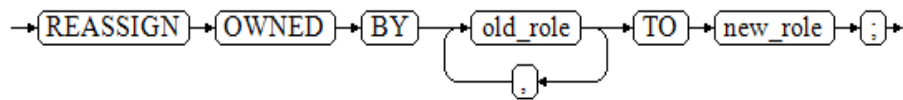

#### 参数说明

- **old\_role**  
旧属主的角色名。
- **new\_role**  
将要成为这些对象属主的新角色的名称。注意：只有初始用户才可以通过 REASSIGN OWNED语法将属主修改为初始化用户。

#### 示例

```
--创建test_jim和test_tom用户。
gaussdb=# CREATE USER test_jim PASSWORD '*****';
gaussdb=# CREATE USER test_tom PASSWORD '*****';

--查看自动创建的模式的拥有者为同名的用户。
gaussdb=# \dn test*
List of schemas
Name | Owner
-----+-----
test_jim | test_jim
test_tom | test_tom
(2 rows)

--将所有test_jim拥有的数据库对象的属主更改为test_tom。
gaussdb=# REASSIGN OWNED BY test_jim TO test_tom;

--查看schema的信息，test_jim模式的属主更换为test_tom。
gaussdb=# \dn test*
List of schemas
Name | Owner
-----+-----
```

```
test_jim | test_tom
test_tom | test_tom
(2 rows)

--删除test_jim和test_tom用户。
gaussdb=# DROP USER test_jim, test_tom CASCADE;
```

## 相关链接

[DROP OWNED](#)

## 7.12.17.2 REFRESH INCREMENTAL MATERIALIZED VIEW

### 功能描述

REFRESH INCREMENTAL MATERIALIZED VIEW会以增量刷新的方式对物化视图进行刷新。

### 注意事项

- 增量刷新仅支持增量物化视图。
- 刷新物化视图需要当前用户拥有基表的SELECT权限。

### 语法格式

```
REFRESH INCREMENTAL MATERIALIZED VIEW mv_name;
```

### 参数说明

- **mv\_name**  
要刷新的物化视图的名称。

### 示例

```
--创建一个普通表。
gaussdb=# CREATE TABLE my_table (c1 int, c2 int);

--创建增量物化视图。
gaussdb=# CREATE INCREMENTAL MATERIALIZED VIEW my_imv AS SELECT * FROM my_table;

--基表写入数据。
gaussdb=# INSERT INTO my_table VALUES(1,1),(2,2);

--对增量物化视图my_imv进行增量刷新。
gaussdb=# REFRESH INCREMENTAL MATERIALIZED VIEW my_imv;

--查看增量物化视图。
gaussdb=# SELECT * FROM my_imv;
c1 | c2
----+----
 1 | 1
 2 | 2
(2 rows)

--删除增量物化视图。
gaussdb=# DROP MATERIALIZED VIEW my_imv;

--删除表my_table。
gaussdb=# DROP TABLE my_table;
```



## 相关链接

[ALTER MATERIALIZED VIEW](#)，[CREATE INCREMENTAL MATERIALIZED VIEW](#)，[CREATE MATERIALIZED VIEW](#)，[CREATE TABLE](#)，[DROP MATERIALIZED VIEW](#)，[REFRESH MATERIALIZED VIEW](#)

### 7.12.17.3 REFRESH MATERIALIZED VIEW

#### 功能描述

REFRESH MATERIALIZED VIEW会以全量刷新的方式对物化视图进行刷新。

#### 注意事项

- 全量刷新既可以对全量物化视图执行，也可以对增量物化视图执行。
- 刷新物化视图需要当前用户拥有基表的SELECT权限。

#### 语法格式

```
REFRESH MATERIALIZED VIEW mv_name;
```

#### 参数说明

- **mv\_name**  
要刷新的物化视图的名称。

#### 示例

```
--创建一个普通表。
gaussdb=# CREATE TABLE my_table (c1 int, c2 int);

--创建全量物化视图。
gaussdb=# CREATE MATERIALIZED VIEW my_mv AS SELECT * FROM my_table;

--创建增量物化视图。
gaussdb=# CREATE INCREMENTAL MATERIALIZED VIEW my_imv AS SELECT * FROM my_table;

--基表写入数据。
gaussdb=# INSERT INTO my_table VALUES(1,1),(2,2);

--对全量物化视图my_mv进行全量刷新。
gaussdb=# REFRESH MATERIALIZED VIEW my_mv;

--对增量物化视图my_imv进行全量刷新。
gaussdb=# REFRESH MATERIALIZED VIEW my_imv;

--删除增量物化视图。
gaussdb=# DROP MATERIALIZED VIEW my_imv;

--删除全量物化视图。
gaussdb=# DROP MATERIALIZED VIEW my_mv;

--删除表my_table。
gaussdb=# DROP TABLE my_table;
```

## 相关链接

[ALTER MATERIALIZED VIEW](#)，[CREATE INCREMENTAL MATERIALIZED VIEW](#)，[CREATE MATERIALIZED VIEW](#)，[CREATE TABLE](#)，[DROP MATERIALIZED VIEW](#)，[REFRESH INCREMENTAL MATERIALIZED VIEW](#)

## 7.12.17.4 REINDEX

### 功能描述

为表中的数据重建索引。

在以下几种情况下需要使用REINDEX重建索引：

- 索引崩溃，并且不再包含有效的数据。
- 索引变得“臃肿”，包含大量的空页或接近空页。
- 为索引更改了存储参数（例如填充因子），并且希望这个更改完全生效。

### 注意事项

- REINDEX DATABASE和SYSTEM这种形式的重建索引不能在事务块中执行。
- 对于全局二级索引，当前仅支持REINDEX INDEX和REINDEX TABLE。
- 若索引带有lpi\_parallel\_method选项，取值为PARTITION且表的parallel\_workers选项大于0时，不支持对该索引并行重建；无该选项或选项取值为AUTO时，并行重建时会默认走页面级并行重建索引。详见[LPI\\_PARALLEL\\_METHOD](#)。

### 语法格式

- 重建普通索引。  
REINDEX { INDEX | TABLE | DATABASE | SYSTEM } [ CONCURRENTLY ] name [ FORCE ] ;
- 重建索引并进行类型转换。  
REINDEX [ ( option [, ...] ) ] { INDEX } [ CONCURRENTLY ] name [ FORCE ] ;

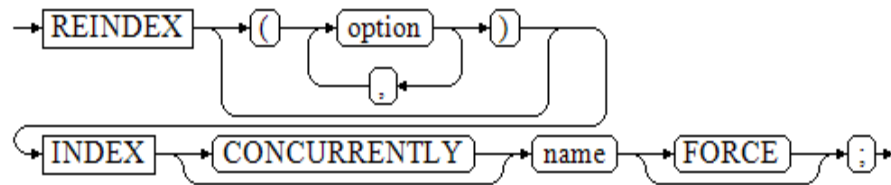

- 重建索引分区。  
REINDEX { INDEX | TABLE } name  
PARTITION partition\_name [ FORCE ] ;

### 参数说明

- **INDEX**  
重新建立指定的索引。
- **TABLE**  
重新建立指定表的所有索引，如果表有从属的“TOAST”表，则这个表也会重建索引。如果表上有索引已经被alter unusable失效，则这个索引无法被重新创建。当指定CONCURRENTLY选项时，暂不支持重建从属“TOAST”表上的索引。
- **DATABASE**  
重建当前数据库里的所有索引。当指定CONCURRENTLY选项时，暂不支持重建数据库中表的从属“TOAST”表上的索引。
- **SYSTEM**  
在当前数据库上重建所有系统表上的索引。不会处理在用户表上的索引。

- **option**

当前仅支持CROSSBUCKET一种option，且值只能为ON或OFF，用来控制hashbucket表的索引是否在REINDEX过程中转换为跨bucket索引（cross-bucket-index, CBI）或bucket本地索引（local-bucket-index, LBI）索引。此项转换仅支持分布式hashbucket表的索引，不支持GSI索引，当前版本仅标记了扩容流程的Session可以使用在线索引类型转换。

- **CONCURRENTLY**

以不阻塞DML的方式重建索引（加ShareUpdateExclusiveLock锁）。重建索引时，一般会阻塞其他语句对该索引所依赖表的访问。指定此关键字，可以实现重建过程中不阻塞DML。不支持在线重建系统表上的索引。不支持REINDEX INTERNAL TABLE CONCURRENTLY和REINDEX SYSTEM CONCURRENTLY，不支持REINDEX INVALID INDEX CONCURRENTLY。当执行REINDEX DATABASE CONCURRENTLY时，在线重建当前数据库中用户表上的所有索引（不会处理系统表上的索引）。REINDEX CONCURRENTLY不可以在事务内执行。在线重建索引只支持B-tree索引和UB-tree索引，只支持普通索引、GLOBAL索引、LOCAL索引，不支持PCR ubtree索引，不支持二级分区与GSI。在线并行重建索引只支持Astore及Ustore的普通索引、GLOBAL索引、LOCAL索引，其他继承当前版本在线重建索引规格约束。如果在线重建索引失败，对于用户手动取消、唯一索引键值重复、资源不足、启动线程失败、锁超时等场景，为避免占用资源，系统会自动清理新索引，在系统无法自动清理失败新索引的情况下（比如数据库宕机、PATAL、PANIC），需要尽快手动清除（使用DROP INDEX语句）非法新索引及（使用DROP TABLE语句）临时表，以防占用更多资源。一般来说，非法的新索引的后缀名为\_ccnew。分布式中只有data node节点会自动清理失败索引，coordinator node节点的失败索引需要手动清理。严重错误场景会导致分布式部分节点中找不到失败索引的元信息，DROP INDEX语句无法删除这些索引，需要用DROP INDEX IF EXISTS删除。REINDEX INDEX CONCURRENTLY对表加4级会话锁，且其前几个阶段与CREATE INDEX CONCURRENTLY相似，因此也可能产生卡住或死锁的问题，具体场景与CREATE INDEX CONCURRENTLY相似（比如两个会话同时对同一个索引或表进行REINDEX CONCURRENTLY操作，会引发死锁问题），详见**CONCURRENTLY**章节。

 **说明**

重建索引时指定此关键字，Astore需要执行先后两次对全表的扫描来完成build，第一次扫描时创建新索引，不阻塞读写操作，第二次扫描时合并更新第一次扫描到目前为止发生的变更；Ustore需完成一次全表扫描，在扫描过程中并发DML产生的数据会被插入到以“index\_oid\_cctmp”命名的临时表中，扫描结束后合并临时表到以“\_ccnew{n}”为后缀名的新索引中并删除临时表，交换新旧索引，旧索引标记为死亡，启用新索引，重建索引完成。

- **name**

需要重建索引的索引、表、数据库的名称。表和索引可以有模式修饰。

 **说明**

REINDEX DATABASE和SYSTEM只能重建当前数据库的索引，所以name必须和当前数据库名称相同。

- **FORCE**

废弃选项，仅为保持前向兼容，故继续保留。

- **partition\_name**

需要重建索引的分区名称或者索引分区的名称。

取值范围：

- 如果前面是REINDEX INDEX，则这里应该指定索引分区的名称；
- 如果前面是REINDEX TABLE，则这里应该指定分区的名称；

### 须知

- REINDEX DATABASE和SYSTEM这种形式的重建索引不能在事务块中执行。
- REINDEX、REINDEX CONCURRENTLY不支持单独操作toast表或toast索引。

## 示例

```
--创建表tbl_test，并插入数据。
gaussdb=# CREATE TABLE tbl_test(c1 int,c2 varchar);
gaussdb=# INSERT INTO tbl_test VALUES (1, 'AAAAAAA'),(5, 'AAAAAAB'),(10, 'AAAAAAC');

--创建索引,并查看索引大小
gaussdb=# CREATE INDEX idx_test_c1 ON tbl_test(c1);
gaussdb=# SELECT pg_size_pretty(pg_total_relation_size('idx_test_c1')) AS size;
size

64 kB
(1 row)

--插入一万条数据，然后删除数据，发现索引变大。
gaussdb=# INSERT INTO tbl_test VALUES (generate_series(1,10000),'test');
gaussdb=# DELETE FROM tbl_test WHERE c2 = 'test';
gaussdb=# SELECT pg_size_pretty(pg_total_relation_size('idx_test_c1')) AS size;
size

376 kB
(1 row)

--重建一个单独索引之后，查看索引信息索引大小变回初始大小。
gaussdb=# REINDEX INDEX idx_test_c1;
gaussdb=# SELECT pg_size_pretty(pg_total_relation_size('idx_test_c1')) AS size;
size

64 kB
(1 row)

--在线重建一个单独索引。
gaussdb=# REINDEX INDEX CONCURRENTLY idx_test_c1;

--重建表tbl_test上的所有索引。
gaussdb=# REINDEX TABLE tbl_test;

--在线重建表tbl_test上的所有索引。
gaussdb=# REINDEX TABLE CONCURRENTLY tbl_test;

--删除tbl_test表。
gaussdb=# DROP TABLE tbl_test;
```

## 优化建议

- INTERNAL TABLE  
此种情况大多用于故障恢复，不建议进行并发操作。
- DATABASE  
不建议在事务中REINDEX DATABASE。
- SYSTEM  
不建议在事务中REINDEX系统表。

## 7.12.17.5 RELEASE SAVEPOINT

### 功能描述

RELEASE SAVEPOINT删除一个当前事务先前定义的保存点。

把一个保存点删除就令其无法作为回滚点使用，除此之外它没有其它用户可见的行为。它并不能撤销在保存点建立起来之后执行的命令的影响，要撤销那些命令可以使用ROLLBACK TO SAVEPOINT。当不再需要的时候删除一个保存点可以令系统在事务结束之前提前回收一些资源。

RELEASE SAVEPOINT也删除所有在指定的保存点建立之后的所有保存点。

### 注意事项

- 不能RELEASE一个没有定义的保存点，语法上会报错。
- 如果事务在回滚状态，则不能释放保存点。
- 如果多个保存点拥有同样的名称，只有最近定义的才被释放。

### 语法格式

```
RELEASE [SAVEPOINT] savepoint_name;
```

### 参数说明

- **savepoint\_name**  
要删除的保存点的名称

### 示例

```
--创建SCHEMA。
gaussdb=# CREATE SCHEMA tpcds;

--创建一个新表。
gaussdb=# CREATE TABLE tpcds.table1(a int);

--开启事务。
gaussdb=# START TRANSACTION;

--插入数据。
gaussdb=# INSERT INTO tpcds.table1 VALUES (3);

--建立保存点。
gaussdb=# SAVEPOINT my_savepoint;

--插入数据。
gaussdb=# INSERT INTO tpcds.table1 VALUES (4);

--删除保存点。
gaussdb=# RELEASE SAVEPOINT my_savepoint;

--提交事务。
gaussdb=# COMMIT;

--查询表的内容，会同时看到3和4。
gaussdb=# SELECT * FROM tpcds.table1;

--删除表。
gaussdb=# DROP TABLE tpcds.table1;

--删除SCHEMA。
gaussdb=# DROP SCHEMA tpcds CASCADE;
```

## 相关链接

[SAVEPOINT, ROLLBACK TO SAVEPOINT](#)

### 7.12.17.6 RENAME TABLE

#### 功能描述

同一条语句中，修改单个表或多个表的名称，对名称的修改不会影响所存储的数据。

#### 注意事项

- 当对单个表修改表名称时，与ALTER TABLE中RENAME语法等价。
- 当对多个表修改表名称时，与同时执行多次ALTER TABLE中RENAME语法等价；但不支持多组表中，同时存在本地临时表和非本地临时表修改表名称场景。

#### 语法格式

修改表的名称。

```
RENAME { TABLE | TABLES } table_name TO new_table_name [, table_name2 TO new_table_name2, ...];
```

#### 说明

在MYSQL模式库中的5.7版本下（即sql\_compatibility = 'MYSQL'、b\_format\_version='5.7'、b\_format\_dev\_version='s2'）执行该命令，会出现以下特殊现象：

- 新表名对应字符串以"#mysql50#"开始，且其后还有其他字符，"#mysql50#"将被忽略。
- 如果新旧表名一致，不会报错。

#### 参数说明

- **TABLE | TABLES**  
TABLE和TABLES可以互相替换使用，与语句中操作表的个数无关。
- **table\_name TO new\_table\_name [, table\_name2 TO new\_table\_name2, ...]**  
table\_name、table\_name2等为需要修改的表名。  
new\_table\_name、new\_table\_name2等为修改后的新表名。  
TO为中间连接词。

#### 修改表示例

- 单表修改名称

```
gaussdb=# CREATE TABLE aa(c1 int, c2 int);
gaussdb=# RENAME TABLE aa TO test_alt1;
gaussdb=# DROP TABLE test_alt1;
```
- 多个表修改名称

```
gaussdb=# CREATE TABLE aa(c1 int, c2 int);
gaussdb=# CREATE TABLE bb(c1 int, c2 int);
gaussdb=# RENAME TABLE aa TO test_alt1, bb TO test_alt2;
gaussdb=# DROP TABLE test_alt1,test_alt2;
```

## 相关链接

[ALTER TABLE](#)

## 7.12.17.7 REPLACE

### 功能描述

在表中插入或者替换新的数据。当插入的数据与原有数据存在主键或唯一键冲突时，执行REPLACE语句会先删除原有数据，再插入新的数据。

REPLACE语句有如下三种形式：

- 值替换插入。即通过VALUES或VALUE构造一行记录并插入到表中。
- 查询替换插入。通过SELECT子句返回的结果集构造一行或多行记录插入到表中。
- 设定指定字段值。与值插入类似，对于没有指定的列取其默认值。

### 注意事项

- 执行该语句的用户需要有表的DELETE和INSERT权限。
- 主键或唯一键不冲突的情况下，可直接插入；对于主键或唯一键冲突的情况，先删除原有数据，再插入新的数据。
- REPLACE操作返回格式为REPLACE 0 X，X表示删除和插入的操作数。
- REPLACE...SELECT形式，select\_list列数必须与待插入的字段数保持一致。
- REPLACE...SET语法中：
  - 若col\_name有默认值，则SET col\_name = col\_name + 1等同于SET col\_name = col\_name的默认值 + 1；
  - 若col\_name无默认值且没有NOT NULL约束时，则SET col\_name = col\_name + 1等同于col\_name = NULL；
  - 若col\_name无默认值但存在NOT NULL约束时，支持有默认值的数据类型为：timestamp、timestamp with time zone、time、time with time zone、interval、tinterval、smalldatetime、date、uuid、name、point、polygon、circle、lseg、box、json、jsonb、xml、varbit、numeric、cidr、inet、macaddr、numrange、int8range、int4range、tsrange、tstzrange、daterange、hash16、hash32、bool、bytea、char、bigint、int、smallint、tinyint、text、raw、blob、clob、float4、float8、abstime、reltime、bpchar、varchar、nvarchar、money、uint1、uint2、uint4、uint8、enum。默认值如下表所示：

数据类型	col_name默认值
int8、int4、int2、int1、float8、float4、numeric、uint1、uint2、uint4、uint8	0，如果numeric指定小数位，则显示小数位。如NUMERIC(10, 3)：0.000
text、clob、bpchar、varchar、char、nvarchar2、name、blob、raw、varbit	空字符串
numrange、int8range、int4range、tsrange、tstzrange、daterange	empty
bytea	\x
money	\$0.00

数据类型	col_name默认值
json、jsonb、xml	'null'
macaddr	00:00:00:00:00:00
inet	0.0.0.0
cidr	0.0.0.0/32
point	(0,0)
lseg	[(0,0),(0,0)]
box	(0,0),(0,0)
path	((0,0))
polygon	((0,0))
circle	<(0,0),0>
uuid	00000000-0000-0000-0000-00000000 00000000
hash16	00000000000000000000
hash32	00000000000000000000000000000000 0000
bool	f
abstime	abstime '1970-01-01 00:00:00'
reltime	reltime '00:00:00'
interval	interval '00:00:00'
tinterval	tinterval(abstime '1970-01-01 00:00:00', abstime '1970-01-01 00:00:00')
timestamp	timestamp '1970-01-01 00:00:00'
timestamp with time zone	timestampz '1970-01-01 00:00:00'
date	date '1970-01-01'
time	time '00:00:00'
time with time zone	timetz '00:00:00'
smalldatetime	smalldatetime '1970-01-01 00:00:00'



## 说明

- 枚举类型（ENUM）默认值为第一个元素，如果没有第一个元素，则返回NULL。
- ORA模式数据库下（即sql\_compatibility = 'ORA'），text、clob、blob、raw、bytea、varchar、nvarchar2、bpchar、char、name、byteawithoutorderwithqualcol、byteawithoutordercol类型的空串等价于NULL，在列有NOT NULL约束时，使用引用列插入表时会报错。
- MYSQL模式数据库下（即sql\_compatibility = 'MYSQL'），如果b\_format\_version = '5.7'，b\_format\_dev\_version = 's1'，sql\_mode不包含'strict\_tans\_tables、only\_full\_group\_by、no\_zero\_in\_date、no\_zero\_date、error\_for\_division\_by\_zero'，timestamp和datetime在NOT NULL约束下默认值为0000-00-00 00:00:00，DATE在NOT NULL约束下默认值为0000-00-00。
- uint1、uint2、uint4、uint8数据类型仅在MYSQL模式数据库下（即sql\_compatibility = 'MYSQL'）支持。
- 函数表达式的默认值，如果在解析时可计算出结果，则默认值为计算出的常量，否则为NULL。
- 除以上场景，默认值为NULL。
- REPLACE ... SET语法中，后面设置的col\_name依赖于前面col\_name的值，如果前面没有设置，则取默认值。如SET f1 = f1 + 1, f2 = f1场景下，f1等于f1的默认值（假设为1）+1，f2等于f1计算后的值2。
- 不支持触发器，不会触发目标表的INSERT或DELETE触发器。
- 不支持延迟生效（DEFERRABLE）的唯一约束或主键。
- 如果表中存在多个唯一约束，如果所插入数据违反多个唯一约束，则会删除所有违反约束的数据，插入新的数据。此场景需要注意，可能会误删不需要删除的数据，该场景需要慎重操作。
- 如果插入多行，这些行均与表中同一行数据存在唯一约束冲突，则按照执行顺序，依次进行REPLACE操作。
- SET col\_name = col\_name + 1，col\_name的长度不支持超过1。如SET col\_name = table\_name.col\_name + 1中，table\_name.col\_name的长度为2，形如B.A，C.B.A，D.C.B.A格式都不支持。
- 包含全局二级索引的表不支持REPLACE语法。
- 浮点型比较时，需要注意浮点型可能存在精度丢失。
- 如果表上创建了行访问控制策略，则不支持REPLACE INTO。
- 不支持外表。
- 不支持密态表。
- 不支持内存表。

## 语法格式

- 值替换插入。

```
REPLACE [INTO] table_name
 [PARTITION (partition_name [, ...])]
 [(col_name [, ...])]
 { VALUES | VALUE } (value [, ...]) [, ...] ;
```
- 查询替换插入。

```
REPLACE [INTO] table_name
 [PARTITION (partition_name [, ...])]
 [(col_name [, ...])]
 query ;
```
- 设置指定字段值。

```
REPLACE [INTO] table_name
[PARTITION (partition_name [, ...])]
SET col_name = value [, ...];
```

## 参数说明

- **table\_name**  
要插入数据的目标表名。  
取值范围：已存在的表名。
- **col\_name**  
目标表中的字段名。
  - 字段名可以有子字段名或者数组下标修饰。
  - 没有在字段列表中出现的每个字段，将由系统默认值，或者声明时的默认值填充，若都没有则用NULL填充。例如，向一个复合类型中的某些字段插入数据，那么其他字段将是NULL。
  - 目标字段（col\_name）可以按顺序排列。如果没有列出任何字段，则默认全部字段，且顺序为表声明时的顺序。
  - 如果VALUE子句和QUERY中只提供了N个字段，则目标字段为前N个字段。
  - VALUE子句和QUERY提供的值在表中从左到右关联到对应列。取值范围：已存在的字段名。
- **PARTITION ( partition\_name [, ... ] )**  
指定分区插入操作。其中partition\_name为分区名。  
如果VALUE子句的值和指定分区不一致，结果会提示异常。
- **value**  
待插入的值，value格式为：  
{ expression | DEFAULT }
  - a. expression表示赋予对应列一个有效表达式或值。  
向表中字段插入单引号 "'"时需要使用单引号自身进行转义。  
如果插入行的表达式不是正确的数据类型，系统试图进行类型转换，若转换不成功，则插入数据失败，系统返回错误信息。
  - b. DEFAULT表示对应字段名的缺省值。如果没有缺省值，则为NULL。
- **query**  
一个查询语句（SELECT语句），将查询结果作为插入的数据。

## 示例

```
--创建一个新表。
gaussdb=# CREATE TABLE test(f1 int primary key, f2 int, f3 int);

--插入数据。
gaussdb=# INSERT INTO test VALUES(1, 1, 1), (2, 2, 2), (3, 3, 3);
INSERT 0 3

--值替换插入数据。
gaussdb=# REPLACE INTO test VALUES(1, 11, 11);
REPLACE 0 2

--查询值替换插入的结果。
gaussdb=# SELECT * FROM test WHERE f1 = 1;
f1 | f2 | f3
----+-----+----
```

```
1 | 11 | 11
(1 row)

--查询替换插入数据。
gaussdb=# REPLACE INTO test SELECT 2, 22, 22;
REPLACE 0 2

--查询查询替换插入的结果。
gaussdb=# SELECT * FROM test WHERE f1 = 2;
 f1 | f2 | f3
-----+-----+-----
 2 | 22 | 22
(1 row)

--设置指定字段替换插入数据。
gaussdb=# REPLACE INTO test SET f1 = f1 + 3, f2 = f1 * 10 + 3, f3 = f2;
REPLACE 0 2

--查询设置指定字段替换插入数据的结果。
gaussdb=# SELECT * FROM test WHERE f1 = 3;
 f1 | f2 | f3
-----+-----+-----
 3 | 33 | 33
(1 row)

--删除表格。
gaussdb=# DROP TABLE test;
```

## 7.12.17.8 RESET

### 功能描述

RESET将指定的运行时参数恢复为缺省值。这些参数的缺省值是指gaussdb.conf配置文件中所描述的参数缺省值。

RESET命令与如下命令的作用相同：

```
SET configuration_parameter TO DEFAULT;
```

### 注意事项

RESET的事务性行为 and SET相同，它的影响将会被事务回滚撤销。

### 语法规式

```
RESET {configuration_parameter | CURRENT_SCHEMA | TIME ZONE | TRANSACTION ISOLATION LEVEL | SESSION AUTHORIZATION | ALL};
```

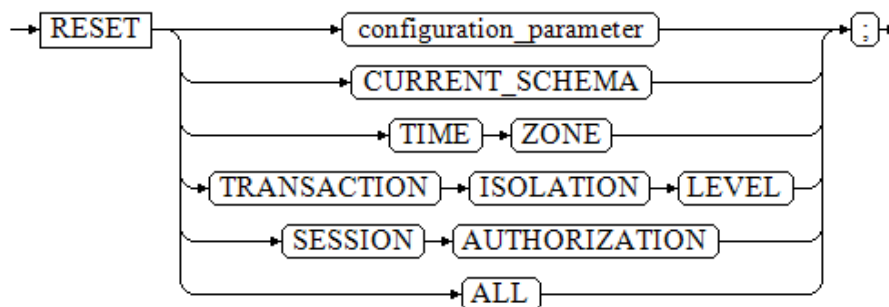

## 参数说明

- **configuration\_parameter**  
运行时参数的名称。  
取值范围：可以使用SHOW ALL命令查看运行时参数。

### 📖 说明

部分通过SHOW ALL查看的参数不能通过SET设置，如max\_datanodes。

- **CURRENT\_SCHEMA**  
当前模式。
- **TIME\_ZONE**  
时区。
- **TRANSACTION ISOLATION LEVEL**  
事务的隔离级别。
- **SESSION AUTHORIZATION**  
当前会话的用户标识符。
- **ALL**  
所有运行时参数。

## 示例

```
--设置时区为意大利。
gaussdb=# SET timezone TO 'Europe/Rome';
--查看当前时区。
gaussdb=# SHOW timezone;
 TimeZone

Europe/Rome
(1 row)

--将时区设置为缺省值。
gaussdb=# RESET timezone;
--查看当前时区。
gaussdb=# SHOW timezone;
 TimeZone

PRC
(1 row)

--如上SQL等效于如下两条SQL，将时区设置为缺省值。
gaussdb=# SET timezone TO DEFAULT;
gaussdb=# ALTER SESSION SET timezone to DEFAULT;
```

## 相关链接

[SET, SHOW](#)

## 7.12.17.9 REVOKE

### 功能描述

REVOKE用于撤销一个或多个角色的权限。

## 注意事项

非对象所有者试图在对象上REVOKE权限，命令按照以下规则执行：

- 如果授权用户没有该对象上的权限，则命令立即失败。
- 如果授权用户有部分权限，则只撤销那些有授权选项的权限。
- 如果授权用户没有授权选项，REVOKE ALL PRIVILEGES形式将发出一个错误信息，而对于其他形式的命令而言，如果是命令中指定名称的权限没有相应的授权选项，该命令将发出一个警告。

## 语法格式

- 回收指定表或视图上权限。  
REVOKE [ GRANT OPTION FOR ]  
{ { SELECT | INSERT | UPDATE | DELETE | TRUNCATE | REFERENCES | ALTER | DROP | COMMENT | INDEX | VACUUM }[, ...]  
| ALL [ PRIVILEGES ] }  
ON { [ TABLE ] table\_name [, ...]  
| ALL TABLES IN SCHEMA schema\_name [, ...] }  
FROM { [ GROUP ] role\_name | PUBLIC } [, ...]  
[ CASCADE | RESTRICT ];
- 回收表上指定字段权限。  
REVOKE [ GRANT OPTION FOR ]  
{ { SELECT | INSERT | UPDATE | REFERENCES | COMMENT } ( column\_name [, ...] )[, ...]  
| ALL [ PRIVILEGES ] ( column\_name [, ...] ) }  
ON [ TABLE ] table\_name [, ...]  
FROM { [ GROUP ] role\_name | PUBLIC } [, ...]  
[ CASCADE | RESTRICT ];
- 回收指定序列上权限。  
REVOKE [ GRANT OPTION FOR ]  
{ { SELECT | UPDATE | ALTER | DROP | COMMENT }[, ...]  
| ALL [ PRIVILEGES ] }  
ON { [ SEQUENCE ] sequence\_name [, ...]  
| ALL SEQUENCES IN SCHEMA schema\_name [, ...] }  
FROM { [ GROUP ] role\_name | PUBLIC } [, ...]  
[ CASCADE | RESTRICT ];
- 回收指定数据库上权限。  
REVOKE [ GRANT OPTION FOR ]  
{ { CREATE | CONNECT | TEMPORARY | TEMP | ALTER | DROP | COMMENT } [, ...]  
| ALL [ PRIVILEGES ] }  
ON DATABASE database\_name [, ...]  
FROM { [ GROUP ] role\_name | PUBLIC } [, ...]  
[ CASCADE | RESTRICT ];
- 回收指定域上权限。  
REVOKE [ GRANT OPTION FOR ]  
{ USAGE | ALL [ PRIVILEGES ] }  
ON DOMAIN domain\_name [, ...]  
FROM { [ GROUP ] role\_name | PUBLIC } [, ...]  
[ CASCADE | RESTRICT ];
- 回收指定客户端加密主密钥上的权限。  
REVOKE [ GRANT OPTION FOR ]  
{ { USAGE | DROP } [, ...] | ALL [PRIVILEGES] }  
ON CLIENT\_MASTER\_KEYS client\_master\_keys\_name [, ...]  
FROM { [ GROUP ] role\_name | PUBLIC } [, ...]  
[ CASCADE | RESTRICT ];
- 回收指定列加密密钥上的权限。  
REVOKE [ GRANT OPTION FOR ]  
{ { USAGE | DROP } [, ...] | ALL [PRIVILEGES] }  
ON COLUMN\_ENCRYPTION\_KEYS column\_encryption\_keys\_name [, ...]  
FROM { [ GROUP ] role\_name | PUBLIC } [, ...]  
[ CASCADE | RESTRICT ];

- 回收指定目录上权限。  
REVOKE [ GRANT OPTION FOR ]  
{ { READ | WRITE | ALTER | DROP } [, ...] | ALL [ PRIVILEGES ] }  
ON DIRECTORY directory\_name [, ...]  
FROM { [ GROUP ] role\_name | PUBLIC } [, ...]  
[ CASCADE | RESTRICT ];
- 回收指定外部数据源上权限。  
REVOKE [ GRANT OPTION FOR ]  
{ USAGE | ALL [ PRIVILEGES ] }  
ON FOREIGN DATA WRAPPER fdw\_name [, ...]  
FROM { [ GROUP ] role\_name | PUBLIC } [, ...]  
[ CASCADE | RESTRICT ];
- 回收指定外部服务器上权限。  
REVOKE [ GRANT OPTION FOR ]  
{ { USAGE | ALTER | DROP | COMMENT } [, ...] | ALL [ PRIVILEGES ] }  
ON FOREIGN SERVER server\_name [, ...]  
FROM { [ GROUP ] role\_name | PUBLIC } [, ...]  
[ CASCADE | RESTRICT ];
- 回收指定函数上权限。  
REVOKE [ GRANT OPTION FOR ]  
{ { EXECUTE | ALTER | DROP | COMMENT } [, ...] | ALL [ PRIVILEGES ] }  
ON { FUNCTION {function\_name ( [ { [ argmode ] [ arg\_name ] arg\_type } [, ...] ) } [, ...]  
| ALL FUNCTIONS IN SCHEMA schema\_name [, ...] }  
FROM { [ GROUP ] role\_name | PUBLIC } [, ...]  
[ CASCADE | RESTRICT ];
- 回收指定存储过程上权限。  
REVOKE [ GRANT OPTION FOR ]  
{ { EXECUTE | ALTER | DROP | COMMENT } [, ...] | ALL [ PRIVILEGES ] }  
ON { PROCEDURE {proc\_name ( [ { [ argmode ] [ arg\_name ] arg\_type } [, ...] ) } [, ...]  
| ALL PROCEDURE IN SCHEMA schema\_name [, ...] }  
FROM { [ GROUP ] role\_name | PUBLIC } [, ...]  
[ CASCADE | RESTRICT ];
- 回收指定过程语言上权限。  
REVOKE [ GRANT OPTION FOR ]  
{ USAGE | ALL [ PRIVILEGES ] }  
ON LANGUAGE lang\_name [, ...]  
FROM { [ GROUP ] role\_name | PUBLIC } [, ...]  
[ CASCADE | RESTRICT ];
- 回收指定大对象上权限。  
REVOKE [ GRANT OPTION FOR ]  
{ { SELECT | UPDATE } [, ...] | ALL [ PRIVILEGES ] }  
ON LARGE OBJECT loid [, ...]  
FROM { [ GROUP ] role\_name | PUBLIC } [, ...]  
[ CASCADE | RESTRICT ];
- 回收指定模式上权限。  
REVOKE [ GRANT OPTION FOR ]  
{ { CREATE | USAGE | ALTER | DROP | COMMENT } [, ...] | ALL [ PRIVILEGES ] }  
ON SCHEMA schema\_name [, ...]  
FROM { [ GROUP ] role\_name | PUBLIC } [, ...]  
[ CASCADE | RESTRICT ];
- 回收指定表空间上权限。  
REVOKE [ GRANT OPTION FOR ]  
{ { CREATE | ALTER | DROP | COMMENT } [, ...] | ALL [ PRIVILEGES ] }  
ON TABLESPACE tablespace\_name [, ...]  
FROM { [ GROUP ] role\_name | PUBLIC } [, ...]  
[ CASCADE | RESTRICT ];
- 回收指定类型上权限。  
REVOKE [ GRANT OPTION FOR ]  
{ { USAGE | ALTER | DROP | COMMENT } [, ...] | ALL [ PRIVILEGES ] }  
ON TYPE type\_name [, ...]  
FROM { [ GROUP ] role\_name | PUBLIC } [, ...]  
[ CASCADE | RESTRICT ];

- 回收指定子集群上权限。  
REVOKE [ GRANT OPTION FOR ]  
{ { CREATE | USAGE | COMPUTE | ALTER | DROP } [, ...] | ALL [ PRIVILEGES ] }  
ON NODE GROUP group\_name [, ...]  
FROM { [ GROUP ] role\_name | PUBLIC } [, ...]  
[ CASCADE | RESTRICT ];

#### 📖 说明

回收子集群的create权限时，会默认回收usage和compute权限。

- 回收directory对象的权限。  
REVOKE [ GRANT OPTION FOR ]  
{ { READ | WRITE } [, ...] | ALL [ PRIVILEGES ] }  
ON DIRECTORY directory\_name [, ...]  
FROM {[GROUP] role\_name | PUBLIC} [, ...]  
[ CASCADE | RESTRICT ];
- 按角色回收角色上的权限。  
REVOKE [ ADMIN OPTION FOR ]  
role\_name [, ...] FROM role\_name [, ...]  
[ CASCADE | RESTRICT ];
- 回收角色上的sysadmin权限。  
REVOKE ALL { PRIVILEGES | PRIVILEGE } FROM role\_name;
- 回收ANY权限。  
REVOKE [ ADMIN OPTION FOR ]  
{ CREATE ANY TABLE | ALTER ANY TABLE | DROP ANY TABLE | SELECT ANY TABLE | INSERT ANY  
TABLE | UPDATE ANY TABLE |  
DELETE ANY TABLE | CREATE ANY SEQUENCE | CREATE ANY INDEX | CREATE ANY FUNCTION |  
EXECUTE ANY FUNCTION |  
CREATE ANY TYPE | ALTER ANY TYPE | DROP ANY TYPE | ALTER ANY SEQUENCE | DROP ANY  
SEQUENCE |  
SELECT ANY SEQUENCE | ALTER ANY INDEX | DROP ANY INDEX | CREATE ANY SYNONYM | DROP  
ANY SYNONYM | CREATE ANY TRIGGER | ALTER ANY TRIGGER |  
DROP ANY TRIGGER  
} [, ...]  
FROM [ GROUP ] role\_name [, ...];
- 回收DATABASE LINK对象权限。  
REVOKE { CREATE | ALTER | DROP } [PUBLIC] DATABASE LINK FROM role\_name;

#### 📖 说明

DATABASE LINK详细说明请参见[DATABASE LINK](#)。

- 回收PUBLIC同义词的权限。  
REVOKE { CREATE | DROP } PUBLIC SYNONYM FROM role\_name;  
通过内置角色（gs\_role\_public\_synonym\_create、  
gs\_role\_public\_synonym\_drop）的方式也可以实现回收PUBLIC同义词的权限。
  - 回收创建PUBLIC同义词权限：  
REVOKE gs\_role\_public\_synonym\_create FROM role\_name;
  - 回收删除PUBLIC同义词权限：  
REVOKE gs\_role\_public\_synonym\_drop FROM role\_name;

## 参数说明

关键字PUBLIC表示一个隐式定义的拥有所有角色的组。

权限类别和参数说明，请参见GRANT的[参数说明](#)。

任何特定角色拥有的特权包括直接授予该角色的特权、从该角色作为其成员的角色中得到的权限以及授予给PUBLIC的权限。因此，从PUBLIC收回SELECT特权并不一定会意味着所有角色都会失去在该对象上的SELECT特权，那些直接被授予的或者通过另一

一个角色被授予的角色仍然会拥有它。类似地，从一个用户收回SELECT后，如果PUBLIC仍有SELECT权限，该用户还是可以使用SELECT。

指定GRANT OPTION FOR时，只撤销对该权限授权的权力，而不撤销该权限本身。

如用户A拥有某个表的UPDATE权限，及WITH GRANT OPTION选项，同时A把这个权限赋予了用户B，则用户B持有的权限称为依赖性权限。当用户A持有的权限或者授权选项被撤销时，依赖性权限仍然存在，但如果声明了CASCADE，则所有依赖性权限都被撤销。

一个用户只能撤销由它自己直接赋予的权限。例如，如果用户A被指定授权（WITH ADMIN OPTION）选项，且把一个权限赋予了用户B，然后用户B又赋予了用户C，则用户A不能直接将C的权限撤销。但是，用户A可以撤销用户B的授权选项，并且使用CASCADE。这样，用户C的权限就会自动被撤销。另外一个例子：如果A和B都赋予了C同样的权限，则A可以撤销他自己的授权选项，但是不能撤销B的，因此C仍然拥有该权限。

如果执行REVOKE的角色持有的权限是通过多层成员关系获得的，则具体是哪一个包含的角色执行的该命令是不确定的。在这种场合下，建议的方法是使用SET ROLE成为特定角色，然后执行REVOKE，否则可能导致删除了不想删除的权限，或者是任何权限都没有删除。

## 示例

- 从用户tom收回角色jerry的权限：  

```
gaussdb=# REVOKE jerry FROM tom;
REVOKE ROLE
```
- 从用户tom收回对模式jerry下表t1的SELECT权限：  

```
gaussdb=# REVOKE SELECT ON TABLE jerry.t1 FROM tom;
REVOKE
```
- 从用户tom收回对模式jerry下函数fun1的EXECUTE权限：  

```
gaussdb=# REVOKE EXECUTE ON FUNCTION jerry.fun1() FROM tom;
REVOKE
```
- 从用户tom收回对数据库DB1的CONNECT权限：  

```
gaussdb=# REVOKE CONNECT ON database DB1 FROM tom;
REVOKE
```

更多示例请参见GRANT的[示例](#)。

## 相关链接

[GRANT](#)

### 7.12.17.10 ROLLBACK

## 功能描述

回滚当前事务并取消当前事务中的所有更新。

在事务运行的过程中发生了某种故障，事务不能继续执行，系统将事务中对数据库的所有已完成的操作全部撤销，数据库状态回到事务开始时。

## 注意事项

如果不在一个事务内部发出ROLLBACK就不会有问题，但是将抛出一个NOTICE信息。



## 语法格式

```
ROLLBACK [WORK | TRANSACTION] ;
```

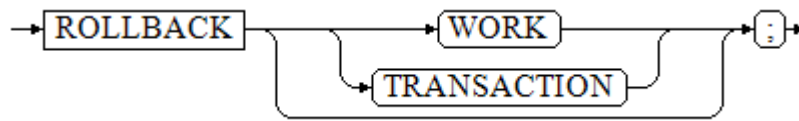

## 参数说明

### WORK | TRANSACTION

可选关键字。除了增加可读性，没有任何其他作用。

## 示例

```
--创建表。
gaussdb=# CREATE TABLE test (id int, name text);

--开启一个事务。
gaussdb=# START TRANSACTION;

--修改表结构。
gaussdb=# ALTER TABLE test ADD COLUMN score int;

--查看表结构。
gaussdb=# \d test;
 Table "public.test"
 Column | Type
 -----+-----
 id | integer
 name | text
 score | integer

--回滚。
gaussdb=# ROLLBACK;

--表结构恢复初始状态。
gaussdb=# \d test;
 Table "public.test"
 Column | Type
 -----+-----
 id | integer
 name | text
```

## 相关链接

[COMMIT | END](#)

## 7.12.17.11 ROLLBACK PREPARED

## 功能描述

取消一个先前为两阶段提交准备好的事务。

## 注意事项

- 该功能仅在维护模式（GUC参数xc\_maintenance\_mode为on时）下可用。该模式谨慎打开，一般供维护人员排查问题使用，一般用户不应使用该模式。

- 要想回滚一个预备事务，必须是最初发起事务的用户，或者是系统管理员。
- 事务功能由数据库自动维护，不应显式使用事务功能。

## 语法格式

```
ROLLBACK PREPARED transaction_id;
```

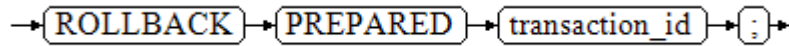

### 说明

分布式环境对外部不支持ROLLBACK PREPARED语法。

## 参数说明

### transaction\_id

待提交事务的标识符。它不能和任何当前预备事务已经使用了的标识符同名。

## 相关链接

[COMMIT PREPARED](#)，[PREPARE TRANSACTION](#)。

## 7.12.17.12 ROLLBACK TO SAVEPOINT

### 功能描述

ROLLBACK TO SAVEPOINT用于回滚到一个保存点，隐含地删除所有在该保存点之后建立的保存点。

回滚所有指定保存点建立之后执行的命令。保存点仍然有效，并且需要时可以再次回滚到该点。

### 注意事项

- 不能回滚到一个未定义的保存点，语法上会报错。
- 在保存点方面，游标有一些非事务性的行为。任何在保存点里打开的游标都会在回滚掉这个保存点之后关闭。如果一个前面打开了的游标在保存点里面，并且游标被一个FETCH命令影响，而这个保存点稍后回滚了，那么这个游标的位置仍然在FETCH让它指向的位置（也就是FETCH不会被回滚）。关闭一个游标的行为也不会被回滚给撤消掉。如果一个游标的操作导致事务回滚，那么这个游标就会置于不可执行状态，所以，尽管一个事务可以用ROLLBACK TO SAVEPOINT重新恢复，但是游标不能再使用了。
- 使用ROLLBACK TO SAVEPOINT回滚到一个保存点。使用RELEASE SAVEPOINT删除一个保存点，但是保留该保存点建立后执行的命令的效果。

## 语法格式

```
ROLLBACK [WORK | TRANSACTION] TO [SAVEPOINT] savepoint_name;
```

## 参数说明

- **savepoint\_name**

回滚截至的保存点。

## 示例

```
--开启事务。
gaussdb=# START TRANSACTION;

--设置保存点my_savepoint。
gaussdb=# SAVEPOINT my_savepoint;

--回滚至保存点my_savepoint。
gaussdb=# ROLLBACK TO SAVEPOINT my_savepoint;

--光标位置不受保存点回滚的影响。
gaussdb=# DECLARE foo CURSOR FOR SELECT 1 UNION SELECT 2;

--设置保存点foo。
gaussdb=# SAVEPOINT foo;

--读取一条数据，为第一条数据。
gaussdb=# FETCH 1 FROM foo;
?column?

 1
--回滚至保存点foo。
gaussdb=# ROLLBACK TO SAVEPOINT foo;

--读取一条数据，为第二条数据。
gaussdb=# FETCH 1 FROM foo;
?column?

 2
--释放保存点。
gaussdb=# RELEASE SAVEPOINT my_savepoint;

--结束事务。
gaussdb=# COMMIT;
```

## 相关链接

[SAVEPOINT, RELEASE SAVEPOINT](#)

## 7.12.18 S

### 7.12.18.1 SAVEPOINT

## 功能描述

SAVEPOINT用于在当前事务里建立一个新的保存点。

保存点是事务中的一个特殊记号，它允许将那些在它建立后执行的命令全部回滚，把事务的状态恢复到保存点所在的时刻。

## 注意事项

- 使用ROLLBACK TO SAVEPOINT回滚到一个保存点。使用RELEASE SAVEPOINT删除一个保存点，但是保留该保存点建立后执行的命令的效果。
- 保存点只能在一个事务块里面建立。在一个事务里面可以定义多个保存点。

- 由于节点故障或者通信故障引起的分布式节点线程或进程退出导致的报错，以及由于COPY FROM操作中源数据与目标表的表结构不一致导致的报错，均不能正常回滚到保存点之前，而是整个事务回滚。
- SQL标准要求，使用SAVEPOINT建立一个同名保存点时，需要自动删除前面同名保存点。在GaussDB数据库里，将保留旧的保存点，但是在回滚或者释放的时候，只使用最近的保存点。释放了新的保存点将导致旧的再次成为ROLLBACK TO SAVEPOINT和RELEASE SAVEPOINT可以访问的保存点。除此之外，SAVEPOINT是完全符合SQL标准的。

## 语法规则

```
SAVEPOINT savepoint_name;
```

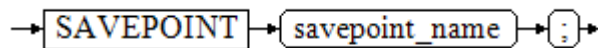

## 参数说明

### savepoint\_name

新建保存点的名称。

#### 须知

使用SAVEPOINT时，建议及时RELEASE SAVEPOINT，避免子事务的嵌套个数过大，建议嵌套个数不要超过10000，嵌套数过多时，可能引发当前事务性能裂化。

## 示例

```
--创建一个新表。
gaussdb=# CREATE TABLE table1(a int);

--开启事务。
gaussdb=# START TRANSACTION;

--插入数据。
gaussdb=# INSERT INTO table1 VALUES (1);

--建立保存点。
gaussdb=# SAVEPOINT my_savepoint;

--插入数据。
gaussdb=# INSERT INTO table1 VALUES (2);

--回滚保存点。
gaussdb=# ROLLBACK TO SAVEPOINT my_savepoint;

--插入数据。
gaussdb=# INSERT INTO table1 VALUES (3);

--提交事务。
gaussdb=# COMMIT;

--查询表的内容，会同时看到1和3,不能看到2，因为2被回滚。
gaussdb=# SELECT * FROM table1;

--删除表。
gaussdb=# DROP TABLE table1;
```

```
--创建一个新表。
gaussdb=# CREATE TABLE table2(a int);

--开启事务。
gaussdb=# START TRANSACTION;

--插入数据。
gaussdb=# INSERT INTO table2 VALUES (3);

--建立保存点。
gaussdb=# SAVEPOINT my_savepoint;

--插入数据。
gaussdb=# INSERT INTO table2 VALUES (4);

--回滚保存点。
gaussdb=# RELEASE SAVEPOINT my_savepoint;

--提交事务。
gaussdb=# COMMIT;

--查询表的内容，会同时看到3和4。
gaussdb=# SELECT * FROM table2;

--删除表。
gaussdb=# DROP TABLE table2;
```

## 相关链接

[RELEASE SAVEPOINT, ROLLBACK TO SAVEPOINT](#)

## 7.12.18.2 SECURITY LABEL ON

### 功能描述

应用更新或取消安全标签。

### 注意事项

初始用户，具有SYSADMIN权限的用户或者继承了内置角色gs\_role\_seclabel权限的用户有权限应用更新或取消安全标签。

### 语法格式

```
SECURITY LABEL ON { ROLE | USER | TABLE | COLUMN } objname IS {'label_name' | NULL};
```

### 参数说明

- **objname**
  - 对于ROLE和USER，objname表示用户/角色名。
  - 对于TABLE，objname表示表名，名称前可加上模式名。
  - 对于COLUMN，objname表示表名.列名，名称前可加上模式名。
- **label\_name**  
安全标签名。
- **NULL**  
表示取消安全标签。

## 示例

```
--创建安全标签。
gaussdb=# CREATE SECURITY LABEL sec_label 'L1:G4';
--创建表
gaussdb=# CREATE TABLE tbl(c1 int, c2 int);
--创建用户
gaussdb=# CREATE USER bob WITH PASSWORD '*****';
--给用户应用安全标签。
gaussdb=# SECURITY LABEL ON ROLE bob IS 'sec_label';
--给表应用安全标签。
gaussdb=# SECURITY LABEL ON TABLE tbl IS 'sec_label';
--给表的列应用安全标签。
gaussdb=# SECURITY LABEL ON COLUMN tbl.c1 IS 'sec_label';
--给用户取消安全标签。
gaussdb=# SECURITY LABEL ON ROLE bob IS NULL;
--给表取消安全标签。
gaussdb=# SECURITY LABEL ON TABLE tbl IS NULL;
--给表的列取消安全标签。
gaussdb=# SECURITY LABEL ON COLUMN tbl.c1 IS NULL;
--删除已存在的安全标签sec_label。
gaussdb=# DROP SECURITY LABEL sec_label;
--删除表tbl。
gaussdb=# DROP TABLE tbl;
--删除用户bob。
gaussdb=# DROP USER bob;
```

## 相关链接

[CREATE SECURITY LABEL, DROP SECURITY LABEL](#)

### 7.12.18.3 SELECT

#### 功能描述

SELECT用于从表或视图中取出数据。

SELECT语句就像叠加在数据库表上的过滤器，利用SQL关键字从数据表中过滤出用户需要的数据。

#### 注意事项

- 表的所有者、拥有表SELECT权限的用户或拥有SELECT ANY TABLE权限的用户，有权限读取表或视图中数据，当三权分立开关关闭时，系统管理员默认拥有此权限。
- SELECT支持普通表的JOIN，不支持普通表和GDS外表的JOIN。即SELECT语句中不能同时出现普通表和GDS外表。
- 必须对每个在SELECT命令中使用的字段有SELECT权限。
- 使用FOR UPDATE或FOR SHARE除了SELECT权限外还要求UPDATE权限。

#### 语法格式

```
● 查询数据
[WITH [RECURSIVE] with_query [, ...]]
SELECT [/*+ plan_hint */] [ALL | DISTINCT [ON (expression [, ...])]]
 { * | {expression [[AS] output_name]} [, ...] }
 [FROM from_item [, ...]]
 [WHERE condition]
 [GROUP BY grouping_element [, ...]]
```

```
[HAVING condition [, ...]
[WINDOW {window_name AS (window_definition)} [, ...]
[{ UNION | INTERSECT | EXCEPT | MINUS } [ALL | DISTINCT] select
[ORDER BY {expression [[ASC | DESC | USING operator] | nlssort_expression_clause] [NULLS { FIRST |
LAST }]} [, ...]
[LIMIT { [offset,] count | ALL }]
[OFFSET start [ROW | ROWS]]
[FETCH { FIRST | NEXT } [count] { ROW | ROWS } ONLY]
[{FOR { UPDATE | SHARE } [OF table_name [, ...]] [NOWAIT | WAIT n | SKIP LOCKED]} [, ...]
TABLE { ONLY { (table_name) | table_name } | table_name [*]};
```

### 说明

condition和expression中可以使用targetlist中表达式的别名。

- 只能同一层引用。
- 只能引用targetlist中的别名。
- 只能是后面的表达式引用前面的表达式。
- 不能包含volatile函数。
- 不能包含Window function函数。
- 不支持在JOIN ON条件中引用别名。
- targetlist中有多个要应用的别名则报错。

### 须知

缓存SELECT语句计划的场景下，WHERE IN候选子集不易过大，建议条件个数不要超过100，防止引发动态内存过高问题：

- WHERE IN 候选子集过大时，生成计划的内存占用会增大。
- 当拼接SQL构造的WHERE IN 子集不同，缓存计划的SQL模板无法复用。会生成大量不同的计划，且计划无法共享，占用大量内存。

- 其中子查询with\_query为：

```
with_query_name [(column_name [, ...])
AS [[NOT] MATERIALIZED] ({select | values | insert | update | delete})
```

- 其中指定查询源from\_item为：

```
{[ONLY] table_name [*] [partition_clause] [[AS] alias [(column_alias [, ...])]]
[TABLESAMPLE sampling_method (argument [, ...]) [REPEATABLE (seed)]]
[TIMECAPSULE {TIMESTAMP | CSN} expression]
(select) [AS] alias [(column_alias [, ...])]
|with_query_name [[AS] alias [(column_alias [, ...])]]
|function_name ([argument [, ...]]) [AS] alias [(column_alias [, ...] | column_definition [, ...])]
|function_name ([argument [, ...]]) AS (column_definition [, ...])
|xmltable_clause
|from_item unpivot_clause
|from_item pivot_clause
|from_item [NATURAL] join_type from_item [ON join_condition | USING (join_column [, ...])] }
```

- 其中group子句为：

```
()
| expression
| (expression [, ...])
| ROLLUP ({ expression | (expression [, ...]) } [, ...])
| CUBE ({ expression | (expression [, ...]) } [, ...])
| GROUPING SETS (grouping_element [, ...])
```

- from\_item中指定分区partition\_clause为：

```
PARTITION { (partition_name [, ...]) | FOR (partition_value [, ...]) }
```

## 📖 说明

- 指定分区只适合分区表。
- PARTITION指定多个分区名时，可以存在相同的分区名，最终分区范围取其并集。
- 其中设置排序方式nlssort\_expression\_clause为：  
NLSSORT ( column\_name, ' NLS\_SORT = { SCHINESE\_PINYIN\_M | generic\_m\_ci } ' )  
第二个参数可选generic\_m\_ci，仅支持纯英文不区分大小写排序。
- 简化版查询语法，功能相当于SELECT \* FROM table\_name。  
TABLE { ONLY {(table\_name)| table\_name} | table\_name [ \* ]};

## 参数说明

- **WITH [ RECURSIVE ] with\_query [, ...]**

用于声明一个或多个可以在主查询中通过名称引用的子查询，相当于临时表。这种子查询语句结构称为CTE（Common Table Expression）结构，应用这种结构时，执行计划中将存在CTE SCAN的内容。

如果声明了RECURSIVE，那么允许SELECT子查询通过名称引用它自己。

其中with\_query的详细格式为：with\_query\_name [ ( column\_name [, ...] ) ] AS [ [ NOT ] MATERIALIZED ] ( {select | values | insert | update | delete} )

  - with\_query\_name指定子查询生成的结果集名称，在查询中可使用该名称访问子查询的结果集。
  - column\_name指定子查询结果集中显示的列名。
  - 每个子查询可以是SELECT、VALUES、INSERT、UPDATE或DELETE语句。
  - RECURSIVE只能出现在WITH后面，多个CTE的情况下，只需要在第一个CTE处声明RECURSIVE。
  - 用户可以使用MATERIALIZED / NOT MATERIALIZED对CTE进行修饰。对于Stream计划，目前仅支持内联执行一种方式，此时该语法不生效。
  - 如果声明为MATERIALIZED，WITH查询将被物化，生成一个子查询结果集的复制，在引用处直接查询该复制，因此WITH子查询无法和主干SELECT语句进行联合优化（如谓词下推、等价类传递等）。当使用NOT MATERIALIZED进行修饰时，如果WITH查询语义上可以作为子查询内联执行，则可以进行上述优化。
  - 如果用户没有显式声明物化属性则遵守以下规则：如果CTE只在所属SELECT主干中被引用一次，且语义上支持内联执行，则会被改写为子查询内联执行，否则以CTE Scan的方式物化执行。
- **plan\_hint子句**

以/\*+ \*/的形式在SELECT关键字后，用于对SELECT对应语句块生成的计划进行hint调优，详细用法请参见章节[使用Plan Hint进行调优](#)。每条语句中只有第一个/\*+ plan\_hint \*/注释块会作为hint生效，里面可以写多条hint。
- **ALL**

声明返回所有符合条件的行，是默认行为，可以省略该关键字。
- **DISTINCT [ ON ( expression [, ...] ) ]**

从SELECT的结果集中删除所有重复的行，使结果集中的每行都是唯一的。

ON ( expression [, ...] ) 只保留那些在给定的表达式上运算出相同结果的行集中的第一行。



### 须知

DISTINCT ON表达式是使用与ORDER BY相同的规则进行解释的。除非使用了ORDER BY来保证需要的行首先出现，否则，“第一行”是不可预测的。

#### ● SELECT列表

指定查询表中列名，可以是部分列或者是全部（使用通配符\*表示）。

通过使用子句AS output\_name可以为输出字段取个别名，这个别名通常用于输出字段的显示。支持关键字name、value和type作为列别名。

列名可以用下面几种形式表达：

- 手动输入列名，多个列之间用英文逗号“,”分隔。
- 可以是FROM子句里面计算出来的字段。

#### ● FROM子句

为SELECT声明一个或多个源表。

FROM子句涉及的元素如下所示。

- table\_name  
表名或视图名，名称前可加上模式名，如：schema\_name.table\_name。

#### 📖 说明

支持使用DATABASE LINK方式对远端表、同义词进行操作，使用方式详情请见[DATABASE LINK](#)。

- alias  
给表或复杂的表引用起一个临时的表别名，以便被其余的查询引用。  
别名用于缩写或者在自连接中消除歧义。如果提供了别名，它就会完全代替表的实际名称。

### 须知

当为JOIN产生的表joined\_table指定别名时，如果joined\_table被()包裹，即(joined\_table)，非保留关键字UNPIVOT和PIVOT不允许作为别名使用。

- TABLESAMPLE sampling\_method ( argument [, ...] ) [ REPEATABLE ( seed ) ]

table\_name之后的TABLESAMPLE子句表示应该用指定的sampling\_method来检索表中行的子集。

可选的REPEATABLE子句指定一个用于产生采样方法中随机数的种子数。种子值可以是任何非空常量值。如果查询时表没有被更改，指定相同种子和argument值的两个查询将会选择该表相同的采样。但是不同的种子值通常将会产生不同的采样。如果没有给出REPEATABLE，则会基于一个系统产生的种子为每一个查询选择一个新的随机采样。

- TIMECAPSULE { TIMESTAMP | CSN } expression

查询指定CSN点或者指定时间点表的内容。

目前不支持闪回查询的表：系统表、DFS表、全局临时表、本地临时表、UNLOGGED表、视图、序列表、hashbucket表、共享表、继承表。

- TIMECAPSULE TIMESTAMP  
关键字，闪回查询的标识，根据date日期，闪回查找指定时间点的结果集。date日期必须是一个过去有效的时间戳。
- TIMECAPSULE CSN  
关键字，闪回查询的标识，根据表的CSN闪回查询指定CSN点的结果集。其中CSN可从gs\_txn\_snapshot记录的snpcsn号查得。
- expression  
常量、函数或SQL表达式。

#### 说明

- 闪回查询不能跨越影响表结构或物理存储的语句，否则会报错。即闪回点和当前点之间，如果执行过修改表结构或影响物理存储的语句（TRUNCATE、DDL、DCL、VACUUM FULL），则闪回失败。
- 闪回查询支持PCR类型的UBTree索引进行索引扫描；如果没有创建PCR类型的UBTree索引，则闪回查询只能通过seqScan进行全表扫描。
- 闪回点过旧时，因闪回版本被回收等导致无法获取旧版本会导致闪回失败，报错：Restore point too old。
- 通过时间方式指定闪回点，闪回数据和实际时间点最多偏差为3秒。
- 对表执行TRUNCATE之后，再进行闪回查询或者闪回表操作。通过时间点进行的闪回操作会报错：Snapshot too old。通过CSN进行的闪回操作会找不到数据，或者报错：Snapshot too old。
- GTM-Free场景各节点使用本地csn，没有全局统一csn号，暂不支持使用CSN方式进行闪回操作。

- column\_alias  
列别名。
- PARTITION  
查询分区表的某个分区的数据。
- partition\_name  
分区名。
- partition\_value  
指定的分区键值。在创建分区表时，如果指定了多个分区键，可以通过PARTITION FOR子句指定的这一组分区键的值，唯一确定一个分区。
- subquery  
FROM子句中 can 出现子查询，创建一个临时表保存子查询的输出。
- with\_query\_name  
WITH子句同样可以作为FROM子句的源，可以通过WITH查询的名称对其进行引用。
- function\_name  
函数名称。函数调用也可以出现在FROM子句中。
- join\_type  
有5种类型，如下所示：
  - [ INNER ] JOIN  
一个JOIN子句组合两个FROM项。可使用圆括弧以决定嵌套的顺序。如果没有圆括弧，JOIN从左向右嵌套。

- LEFT [ OUTER ] JOIN

返回笛卡尔积中所有符合连接条件的行，再加上左表中通过连接条件没有匹配到右表行的那些行。这样，左边的行将扩展为生成表的全长，方法是在那些右表对应的字段位置填上NULL。请注意，只在计算匹配的时候，才使用JOIN子句的条件，外层的条件是在计算完毕之后施加的。

- RIGHT [ OUTER ] JOIN

返回所有内连接的结果行，加上每个不匹配的右边行（左边用NULL扩展）。

这只是一个符号上的方便，因为总是可以把它转换成一个LEFT OUTER JOIN，只要把左边和右边的输入互换位置即可。

- FULL [ OUTER ] JOIN

返回所有内连接的结果行，加上每个不匹配的左边行（右边用NULL扩展），再加上每个不匹配的右边行（左边用NULL扩展）。

- CROSS JOIN

CROSS JOIN等效于INNER JOIN ON ( TRUE ) ，即没有被条件删除的行。这种连接类型只是符号上的方便，因为它们与简单的FROM和WHERE的效果相同。

#### 📖 说明

必须为INNER和OUTER连接类型声明一个连接条件，即NATURAL ON、join\_condition、USING (join\_column [, ...]) 之一。但是它们不能出现在CROSS JOIN中。

其中CROSS JOIN和INNER JOIN生成一个简单的笛卡尔积，和在FROM的顶层列出两个项的结果相同。

- ON join\_condition

连接条件，用于限定连接中的哪些行是匹配的。如：ON left\_table.a = right\_table.a。不建议使用int等数值类型作为join\_condition，因为int等数值类型可以隐式转换为bool值（非0值隐式转换为true，0转换为false），可能导致非预期的结果。

- USING(join\_column[, ...])

ON left\_table.a = right\_table.a AND left\_table.b = right\_table.b ... 的简写。要求对应的列必须同名。

- NATURAL

NATURAL是具有相同名称的两个表的所有列的USING列表的简写。

- from item

用于连接的查询源对象的名称。

- xmltable\_clause

xmltable\_clause仅支持在ORA兼容模式和PG兼容模式下使用。xmltable\_clause基于给定的XMLTYPE（在ORA兼容模式下）或XML（在PG兼容模式下）类型的数据产生一个虚拟表。其对应语法格式为：

```
XMLTABLE(
 xmlnamespaces_clause
 row_expression
 passing_clause
 columns_clause
)
```

- xmlnamespaces\_clause为：

```
[
 XMLNAMESPACES(
 {string AS identifier }
 |
 { DEFAULT string }
 [, { string AS identifier } | { DEFAULT string }]...
),
]
```

可选的xmlnamespaces\_clause是一个以XMLNAMESPACES开始，后跟以英文逗号分隔的XML命名空间声明的子句。其中string为英文单引号作为边界符的命名空间全称，identifier为英文双引号作为边界符的命名空间别名，且别名可以在row\_expression及columns\_clause中使用。当前版本不支持使用DEFAULT声明默认的命名空间。

- row\_expression

所需的row\_expression为英文单引号作为边界符的XPath 1.0表达式。将后续passing\_clause中的document\_expression作为其上下文，得到一组XML节点。这些节点经后续的columns\_clause处理生成虚拟表的每一行。

- passing\_clause为：

```
PASSING [BY { REF | VALUE }] document_expression [BY { REF | VALUE }]
```

所需的passing\_clause以PASSING开始，其中的document\_expression为传入XMLTABLE中被处理的XMLTYPE（在ORA兼容模式下）或XML（在PG兼容模式下）类型的数据，目前仅支持单根数据。在ORA兼容模式下，无论使用第一处还是第二处的BY VALUE或BY REF都会报错；在PG兼容模式下，虽然可以识别接收第一处和第二处的BY VALUE或BY REF，但并未做功能上的处理。

- columns\_clause为：

```
[
 COLUMNS
 name { type [PATH column_expression] [DEFAULT default_expression] [NOT NULL |
 NULL] | FOR ORDINALITY }
 [, ...]
]
```

可选的columns\_clause用来指明将在虚拟表中生成的列所需的相关信息。

name：为列的名称。

type：为列的类型。

PATH：可选的PATH部分的column\_expression为XPath 1.0的表达式，由row\_expression得到的节点集中的某个节点作为其上下文，经其处理得到该节点生成的行数据中对应列的值所需的数据，在将其转换为type类型的结果时，存在隐式转换。若没有给出PATH部分，则name会被当作column\_expression。

DEFAULT：可选的DEFAULT部分的default\_expression为一个表达式，若经column\_expression处理后该列得到NULL值，会将计算default\_expression得到的结果用于生成该列的值，注意default\_expression会在需要的时候才进行计算，若表达式为稳定的，则在需要的时候只会计算一次。

NOT NULL | NULL：在PG兼容模式下，可选的NOT NULL或NULL用来说明该列是否可为NULL值，若列值与指定的选项不符则会报错。

FOR ORDINALITY：说明该列为行数列，从1开始为生成的行填充行号，最多只能有一个列被标记为FOR ORDINALITY。

在ORA兼容模式下可省略columns\_clause，当省略columns\_clause后，会在内部生成默认的columns\_clause：COLUMNS column\_value XMLTYPE PATH '!'来用于后续的处理。在PG兼容模式下不可省略columns\_clause。

### 须知

目前xmltable\_clause存在以下约束：

- 其中涉及的XPath表达式均为XPath 1.0。
- 目前不支持在column\_expression使用形如'..'的XPath表达式。
- 经过column\_expression得到的数据在转换为type类型的数据时，在ORA兼容模式下，若得到的数据过长，超过类型的typmod，会截断处理。目前仅对CHAR、CHARACTER、NCHAR、BPCHAR、VARCHAR、CHARACTER VARYING、VARCHAR2、NVARCHAR2数据类型（包括附带(n)形式）的typmod大于0时，过长的数据会进行截断处理。在PG兼容模式下，会报错处理。
- 目前支持传入的XMLTYPE（在ORA兼容模式下）或XML（在PG兼容模式下）类型数据的最大值为1GB。
- 从不支持XMLTABLE的版本升级到支持XMLTABLE的版本时，在升级观察期期间，不可使用XMLTABLE语法。
- 仅在ORA兼容模式下支持XPath中存在如下表达：\*:nodename，其中nodename为节点名称，该种表达表示选取nodename节点时忽略其命名空间。
- 非保留关键字XMLTABLE不能作为Functions as Table Sources类型函数的函数名称。

### 说明

在输入非良构的XMLTYPE（在ORA兼容模式下）类型数据时，会把与非良构部分同级的，在非良构部分之后的用于节点间控制书写格式的空格和回车字符当作文本节点解析，如下面文本中node2节点的结束标签与node3节点的开始标签之间的空格和回车即会被当作文本节点解析，此与ORA数据库不一致，使用时请注意。

输入情况：

```
<root>
<node1>node1</node1>
malform
<node2>node2</node2>
<node3>node3</node3>
</root>
```

实际情况：

```
<root><node1>node1</node1>
malform
<node2>node2</node2>
<node3>node3</node3>
</root>
```

目前xmltable\_clause实现的功能与ORA数据库和PG数据库还存在如下差异，使用时请注意，详见[表7-246](#)。

表 7-246 GaussDB Kernel 与 ORA 数据库和 PG 数据库对比

GaussDB Kernel数据库	PG数据库	ORA数据库
在row_expression处及columns_clause中的PATH处使用XPath 1.0表达式。	与GaussDB Kernel一致。	在与row_expression和columns_clause中的PATH对应处使用XQuery 1.0表达式。
不支持默认命名空间功能。	与GaussDB Kernel一致。	支持默认命名空间功能。
支持在passing_clause子句中传入单个数据但不可取别名。	与GaussDB Kernel一致（注意传入数据为XML类型）。	支持在对应子句部分传入多个数据且可取别名。
不支持省略passing_clause子句。	与GaussDB Kernel一致。	支持省略对应子句。
不支持在passing_clause子句后使用RETURNING SEQUENCE BY REF子句。	与GaussDB Kernel一致。	支持在对应子句后使用RETURNING SEQUENCE BY REF子句。
不支持在columns_clause子句中使用(SEQUENCE) BY REF修饰XMLTYPE类型的返回数据。	与GaussDB Kernel一致。	支持在对应子句中使用(SEQUENCE) BY REF修饰XMLTYPE类型的返回数据。
在省略columns_clause子句中的PATH部分时，若不使用""将列名包起，在传入XMLTABLE的数据中对应节点的节点名为小写的情况下能正确找到该节点进行后续操作。	与GaussDB Kernel一致。	在省略对应部分时，若不使用""将列名包起，在传入XMLTABLE的数据中对应节点的节点名为大写的情况下能正确找到该节点进行后续操作。
不支持省略columns_clause子句中列类型的声明。	与GaussDB Kernel一致。	支持省略对应子句中列类型的声明。
在ORA兼容模式下支持省略columns_clause子句，在PG兼容模式下不支持省略columns_clause子句。	不支持省略对应子句。	支持省略对应子句。

GaussDB Kernel数据库	PG数据库	ORA数据库
在ORA兼容模式下返回数据长度超过类型的typmod时会截断处理，在PG兼容模式下返回数据长度超过类型的typmod时会报错。	返回数据长度超过类型的typmod时会报错。	返回数据长度超过类型的typmod时会截断处理。

示例：

```
gaussdb=# CREATE DATABASE test DBCOMPATIBILITY = 'ORA';
gaussdb=# \c test
test=# SELECT * FROM XMLTABLE(
test(# XMLNAMESPACES('namespace1' AS "ns1", 'namespace2' AS "ns2"), -- 声明两个XML的命名空间
'namespace1'和'namespace2'及对应的别名"ns1"和"ns2"
test(# '/ns1:root/*:child' -- 经row_expression从传入的数据中选取命名空间为'namespace1'的root节点，
在选取其下面的所有child节点，忽略child的命名空间；其中ns1为'namespace1'的别名
test(# PASSING xmltype(
test('# '<root xmlns="namespace1">
test'# <child>
test'# <name>peter</name>
test'# <age>11</age>
test'# </child>
test'# <child xmlns="namespace1">
test'# <name>qiqi</name>
test'# <age>12</age>
test'# </child>
test'# <child xmlns="namespace2">
test'# <name>hacker</name>
test'# <age>15</age>
test'# </child>
test'# </root>')
test(# COLUMNS
test(# columns FOR ORDINALITY, -- 该列为行号列
test(# name varchar(10) path 'ns1:name', -- 从row_expression获取的每个child节点中选取命名空间
为'namespace1'的name节点，并将节点中的值转换为varchar(10)返回；其中ns1为'namespace1'的别名
test(# age int); -- 从row_expression获取的每个child节点中选取age节点，并将节点中的值转换为int
返回；由于第一个child节点没有显式指明命名空间，故跟随父节点root的命名空间，故该列一个值都
没有返回
column | name | age
-----+-----+-----
1 | peter |
2 | qiqi |
3 | |
(3 rows)

--切换至默认数据库并删除test数据库（需按照实际情况修改数据库名）。
gaussdb=# \c postgres
gaussdb=# DROP DATABASE test;
```

- unpivot\_clause

unpivot\_clause可将列转置为行，其对应语法格式为：

```
UNPIVOT [{INCLUDE | EXCLUDE} NULLS]
(
 unpivot_col_clause
 unpivot_for_clause
 unpivot_in_clause
)
```

▪ {INCLUDE | EXCLUDE} NULLS

该子句用于控制转置后的结果是否包含存在NULL值的行，INCLUDE NULLS将使得结果包含存在NULL值的行，而EXCLUDE NULLS将从结果

集中过滤掉这些行数据。如果忽略该子句，unpivot操作默认会从结果集中剔除存在NULL值的行。

- unpivot\_col\_clause为:  
unpivot\_col\_element  
unpivot\_col\_element指定了输出的列名，这些列会保存待转置列的列值。
- unpivot\_col\_element为:  
{ column | ( column [, column]... ) }  
unpivot\_col\_element有两种形式：column; ( column [, column]... )。
- unpivot\_for\_clause为:  
FOR { unpivot\_col\_element }  
unpivot\_for\_clause中的unpivot\_col\_element用于指定输出的列名，这些列会保存待转置列的列名或别名。
- unpivot\_in\_clause为:  
IN ( unpivot\_in\_element [,unpivot\_in\_element...] )  
unpivot\_in\_clause指定了待转置列，这些列的列名和列值将保存在之前指定的输出列中。  
unpivot\_in\_element为:  
{ unpivot\_col\_element } [ AS { unpivot\_alias\_element } ]  
unpivot\_col\_element为指定的待转置列，若采用( column [, column]... )形式指定待转置列，( column [, column]... )中所有的column列名将通过下划线 "\_" 进行拼接，并保存在输出列中。如，IN ((col1, col2)) 将会生成列名 "col1\_col2"，并保存在unpivot\_for\_clause指定的输出列中。此外，AS关键字可为待转置列指定别名，一旦指定别名，输出列中将保存别名而不再保存待转置列的列名。
- unpivot\_alias\_element为:  
{ alias | ( alias [, alias]... ) }  
与unpivot\_col\_element类似，unpivot\_alias\_element也有两种形式。其中，alias为指定的别名。



### 须知

目前unpivot\_clause存在如下约束：

- 仅支持在ORA兼容模式下使用。
- unpivot\_clause子句内不支持与hint配合使用。
- 对于unpivot\_col\_clause，其unpivot\_col\_element指定的输出列数目需与unpivot\_in\_clause中unpivot\_col\_element的列数目相同。
- 对于unpivot\_for\_clause，其unpivot\_col\_element指定的输出列数目需与unpivot\_in\_clause中unpivot\_alias\_element的别名数目相同。
- 对于unpivot\_in\_clause，别名必须为常量，或者可以转换为常量的表达式。
- 对于unpivot\_in\_clause，常量表达式支持的函数只能是不可变（IMMUTABLE）函数。
- 对于unpivot\_in\_clause的所有unpivot\_col\_element而言，如果这些unpivot\_col\_element相同位置的column类型存在差异，则unpivot会尝试进行类型转换，以将这些转置列的列值转换为公共类型。类似地，对于所有unpivot\_alias\_element而言，如果这些unpivot\_alias\_element相同位置的alias类型存在差异，unpivot也会进行类似的类型转换。

如，假定存在"IN (col1, col2)"形式的unpivot\_in\_clause，其中col1为int类型，而col2为float类型，则unpivot在计算过程中会尝试将col1的列值转为公共类型float。

### - pivot\_clause

pivot\_clause可将行转置为列，其对应语法格式为：

```
PIVOT [XML]
(aggregate_function (expr) [[AS] alias]
 [, aggregate_function (expr) [[AS] alias]]...
 pivot_for_clause
 pivot_in_clause
)
```

#### ▪ aggregate\_function ( expr ) [[AS] alias ]

aggregate\_function针对给定的表达式进行聚合计算，计算结果将保存在pivot\_in\_clause指定的输出列中。[AS] alias（AS关键字可省略）可为aggregate\_function指定别名，别名将以"\_别名"格式附加在pivot\_in\_clause指定的输出列名后。

#### ▪ pivot\_for\_clause为：

```
FOR { column
 | (column [, column]...)
}
```

pivot\_for\_clause指定了待转置行，column表示待转置行的某一列。

#### ▪ pivot\_in\_clause为：

```
IN ({ { { expr
 | (expr [, expr]...)
 } [[AS] alias]
 }...
}
```

pivot\_in\_clause指定了输出结果的列名，列名可由一个expr或多个expr构成，如，(expr1, expr2)。当列名由多个expr构成时，这些expr将按顺序通过下划线 "\_" 进行连接，即 (expr1, expr2) 对应的输出列名为

"expr1\_expr2"。除了生成输出列名外，这些expr还决定着聚合函数触发时机，当待转置行的行值与这些expr的值相同时，pivot将进行聚合函数aggregate\_function的计算，并将计算结果保存在列名由这些expr构成的输出列中。假定expr1为1，expr2为2，对于行"1 2"，pivot将进行aggregate\_function的计算，对于行"1 1"，则不会触发计算。

### 须知

目前pivot\_clause存在如下约束：

- 仅支持在ORA兼容模式下使用。
- pivot\_clause子句内不支持与hint配合使用。
- 当指定多于一个aggregate\_function时，最多允许一个aggregate\_function没有别名，其余aggregate\_function均需指定别名。
- XML只支持语法不支持功能。
- pivot\_in\_clause中的expr可以是常量，或者是可以转换为常量的表达式。若不是一元表达式，则需为expr指定别名。
- 对于pivot\_in\_clause中的expr，常量表达式支持的函数只能是不可变（IMMUTABLE）函数。
- 对于pivot\_in\_clause中的expr，当通过as为其指定别名时，非保留关键字可作为别名使用，否则不能。
- 输出列的列名长度限制为63，超出将报错。

### • WHERE子句

WHERE子句构成一个行选择表达式，用来缩小SELECT查询的范围。condition是返回值为布尔型的任意表达式，任何不满足该条件的行都不会被检索。不建议使用int等数值类型作为condition，因为int等数值类型可以隐式转换为bool值（非0值隐式转换为true，0转换为false），可能导致非预期的结果。

WHERE子句中可以通过指定"+"操作符的方法将表的连接关系转换为外连接。但是不建议用户使用这种用法，因为这并不是SQL的标准语法，在做平台迁移的时候可能面临语法兼容性的问题。同时，使用"+"有很多限制：

- a. "+"只能出现在where子句中。
- b. 如果from子句中已经有指定表连接关系，那么不能再在where子句中使用"+"。
- c. "+"只能作用在表或者视图的列上，不能作用在表达式上。
- d. 如果表A和表B有多个连接条件，那么必须在所有的连接条件中指定"+"，否则"+"将不会生效，表连接会转化成内连接，并且不给出任何提示信息。
- e. "+"作用的连接条件中的表不能跨查询或者子查询。如果"+"作用的表，不在当前查询或者子查询的from子句中，则会报错。如果"+"作用的对端的表不存在，则不报错，同时连接关系会转化为内连接。
- f. "+"作用的表达式不能直接通过"OR"连接。
- g. 如果"+"作用的列是和一个常量的比较关系，那么这个表达式会成为JOIN条件的一部分。
- h. 同一个表不能对应多个外表。
- i. "+"只能出现"比较表达式"、"NOT表达式"、“ANY表达式”、“ALL表达式”、“IN表达式”、“NULLIF表达式”、“IS DISTINCT FROM表达式”。

- 式”、“IS OF表达式”。“(+)”不能出现在其他类型表达式中，并且这些表达式中不允许出现通过“AND”和“OR”连接的表达式。
- j. “(+)”只能转化为左外连接或者右外连接，不能转化为全连接，即不能在一个表达式的两个表上同时指定“(+)”。

#### 须知

对于WHERE子句的LIKE操作符，当LIKE中要查询特殊字符“%”、“\_”、“\”的时候需要使用反斜杠“\”来进行转义。

#### ● GROUP BY子句

将查询结果按某一列或多列的值分组，值相等的为一组。

- CUBE ( { expression | ( expression [, ...] ) } [, ...] )

CUBE是自动对GROUP BY子句中列出的字段进行分组汇总，结果集将包含维度列中各值的所有可能组合，以及与这些维度值组合相匹配的基础行中的聚合值。它会为每个分组返回一行汇总信息，用户可以使用CUBE来产生交叉表值。如在CUBE子句中给出三个表达式（ $n = 3$ ），运算结果为 $2^n = 2^3 = 8$ 组。以 $n$ 个表达式的值分组的行称为常规行，其余的行称为超级聚集行。

- GROUPING SETS ( grouping\_element [, ...] )

GROUPING SETS子句是GROUP BY子句的进一步扩展，它可以使用户指定多个GROUP BY选项，这样做可以通过裁剪用户不需要的数据组来提高效率。当用户指定了所需的数据组时，数据库不需要执行完整CUBE或ROLLUP生成的聚合集合。

#### 须知

- 如果SELECT列表的表达式中引用了那些没有分组的字段，则会报错，除非使用了聚集函数，因为对于未分组的字段，可能返回多个数值。
- 如果SELECT列表的表达式中引用了常量，则无需在GROUP BY子句中对该常量进行分组，否则会报错。

#### ● HAVING子句

与GROUP BY子句配合用来选择特殊的组。HAVING子句将组的一些属性与一个常数值比较，只有满足HAVING子句中的逻辑表达式的组才会被提取出来。

#### ● WINDOW子句

一般形式为WINDOW window\_name AS ( window\_definition ) [, ...]，window\_name是可以被随后的窗口定义所引用的名称，window\_definition可以是以下的形式：

```
[existing_window_name]
[PARTITION BY expression [, ...]]
[ORDER BY expression [ASC | DESC | USING operator] [NULLS { FIRST | LAST }] [, ...]]
[frame_clause]
```

frame\_clause为窗函数定义一个窗口框架window frame，窗函数（并非所有）依赖于框架，window frame是当前查询行的一组相关行。frame\_clause可以是以下的形式：

```
[RANGE | ROWS] frame_start
[RANGE | ROWS] BETWEEN frame_start AND frame_end
frame_start和frame_end可以是：
```

```
UNBOUNDED PRECEDING
VALUE PRECEDING
CURRENT ROW
VALUE FOLLOWING
UNBOUNDED FOLLOWING
```

- **UNION子句**

UNION计算多个SELECT语句返回行集合的并集。

UNION子句有如下约束条件:

- 除非声明了ALL子句, 否则缺省的UNION结果不包含重复的行。
- 同一个SELECT语句中的多个UNION操作符是从左向右计算的, 除非用圆括弧进行了标识。
- FOR UPDATE不能在UNION的结果或输入中声明。

一般表达式:

```
select_statement UNION [ALL] select_statement
```

- select\_statement可以是任何没有ORDER BY、LIMIT、FOR UPDATE子句的SELECT语句。
- 如果用圆括弧包围, ORDER BY和LIMIT可以附着在子表达式里。

- **INTERSECT子句**

INTERSECT计算多个SELECT语句返回行集合的交集, 不含重复的记录。

INTERSECT子句有以下约束条件:

- 同一个SELECT语句中的多个INTERSECT操作符是从左向右计算的, 除非用圆括弧进行了标识。
- 当对多个SELECT语句的执行结果进行UNION和INTERSECT操作的时候, 会优先处理INTERSECT。

一般形式:

```
select_statement INTERSECT select_statement
```

select\_statement可以是任何没有FOR UPDATE子句的SELECT语句。

- **EXCEPT子句**

EXCEPT子句有如下的通用形式:

```
select_statement EXCEPT [ALL] select_statement
```

select\_statement是任何没有FOR UPDATE子句的SELECT表达式。

EXCEPT操作符计算存在于左边SELECT语句的输出而不存在于右边SELECT语句输出的行。

EXCEPT的结果不包含任何重复的行, 除非声明了ALL选项。使用ALL时, 一个在左边表中有m个重复而在右边表中有n个重复的行将在结果中出现 $\max(m-n, 0)$ 次。

除非用圆括弧指明顺序, 否则同一个SELECT语句中的多个EXCEPT操作符是从左向右计算的。EXCEPT和UNION的绑定级别相同。

目前, 不能给EXCEPT的结果或者任何EXCEPT的输入声明FOR UPDATE子句。

- **MINUS子句**

与EXCEPT子句具有相同的功能和用法。

- **ORDER BY子句**

对SELECT语句检索得到的数据进行升序或降序排序。对于ORDER BY表达式中包含多列的情况:

- 首先根据最左边的列进行排序, 如果这一列的值相同, 则根据下一个表达式进行比较, 以此类推。

- 如果对于所有声明的表达式都相同，则按随机顺序返回。
- 在与DISTINCT关键字一起使用的情况下，ORDER BY中排序的列必须包括在SELECT语句所检索的结果集的列中。
- 在与GROUP BY子句一起使用的情况下，ORDER BY中排序的列必须包括在SELECT语句所检索的结果集的列中。

对于不与GROUP BY子句一起使用，并且SELECT语句所检索的结果集的列中包含聚合函数的情况：

- 如果检索的结果集的列中不包含集合返回函数，则忽略ORDER BY子句。
- 如果检索的结果集的列中同时包含集合返回函数，则仅保留对集合返回函数列的排序，忽略其他排序。

### 说明

如果要支持中文拼音排序，需要在初始化数据库时指定编码格式为UTF-8、GB18030、GB18030\_2022、GBK或ZHS16GBK。命令如下：

```
initdb -E UTF8 -D ../data -locale=zh_CN.UTF-8
initdb -E GB18030 -D ../data -locale=zh_CN.GB18030
initdb -E GB18030_2022 -D ../data -locale=zh_CN.GB18030
initdb -E GBK -D ../data -locale=zh_CN.GBK
initdb -E ZHS16GBK -D ../data -locale=zh_CN.GBK
```

### ● LIMIT子句

LIMIT子句由两个独立的子句组成：

LIMIT { count | ALL } 限制返回行数，count为指定行数，LIMIT ALL的效果和省略LIMIT子句一样。

OFFSET start count声明返回的最大行数，而start声明开始返回行之前忽略的行数。如果两个都指定了，会在开始计算count个返回行之前先跳过start行。

LIMIT子句不支持ROWNUM作为count或者offset。

### ● OFFSET子句

SQL：2008开始提出一种不同的语法：

OFFSET start { ROW | ROWS }

start声明开始返回行之前忽略的行数。

### ● FETCH { FIRST | NEXT } [ count ] { ROW | ROWS } ONLY

如果不指定count，默认值为1，FETCH子句限定返回查询结果从第一行开始的总行数。

### ● FOR UPDATE子句

FOR UPDATE子句将对SELECT检索出来的行进行加锁。这样避免它们在当前事务结束前被其他事务修改或者删除，即其他企图UPDATE、DELETE、SELECT FOR UPDATE这些行的事务将被阻塞，直到当前事务结束。

为了避免操作等待其他事务提交，可使用NOWAIT选项，如果被选择的行不能立即被锁住，执行SELECT FOR UPDATE NOWAIT将会立即汇报一个错误，而不是等待；WAIT n选项，如果被选择的行不能立即被锁住，等待n秒（其中，n为int类型，取值范围：0 <= n <= 2147483），n秒内获取锁则正常执行，否则报错；SKIP LOCKED选项，对表加锁时跳过已经加锁的行，SKIP LOCKED只能跳过行锁，对不同事务中锁与锁不互相阻塞的场景，如SELECT FOR SHARE - SELECT FOR SHARE SKIP LOCKED, SKIP LOCKED不会跳过锁。

FOR SHARE的行为类似，只是它在每个检索出来的行上要求一个共享锁，而不是一个排他锁。一个共享锁阻塞其它事务执行UPDATE、DELETE、SELECT，不阻塞SELECT FOR SHARE。

如果在FOR UPDATE或FOR SHARE中明确指定了表名称，则只有这些指定的表被锁定，其他在SELECT中使用的表将不会被锁定。否则，将锁定该命令中所有使用的表。

如果FOR UPDATE或FOR SHARE应用于一个视图或者子查询，它同样将锁定所有该视图或子查询中使用到的表。

多个FOR UPDATE和FOR SHARE子句可以用于为不同的表指定不同的锁定模式。

如果一个表中同时出现（或隐含同时出现）在FOR UPDATE和FOR SHARE子句中，则按照FOR UPDATE处理。类似的，如果影响一个表的任意子句中出现了NOWAIT，该表将按照NOWAIT处理。

#### 须知

- 对于FOR UPDATE/SHARE，执行计划不能下推的SQL，直接返回报错信息；对于执行计划可以下推的，下推到DN执行。
- 对投影列或者WHERE条件中存在rownum的查询不支持FOR UPDATE/SHARE。
- 对于子查询是stream计划的FOR UPDATE/SHARE语句，不支持加锁的同一行被并发更新。
- 对于ORDER BY FOR UPDATE/SHARE语句，stream计划的sort算子和lock算子执行顺序与其他计划有所差别，stream计划是先执行lock再执行sort，其他计划是先执行sort再执行lock。原因是因为stream计划如果数据不在当前DN，需要重分布数据，回到数据的原始DN去加锁。由于重分布后数据会变得无序，所以最后还要加sort算子。如果先sort后lock，这样会导致有序的数据重新变得无序，这时sort就无意义了，可以消除此sort算子。最终计划的执行顺序就由sort -> lock -> sort变为了lock -> sort。
- 对于FOR UPDATE/SHARE语句并发场景，业界有使用加ORDER BY对数据进行排序的方式来避免死锁，这种做法对于分布式来说是不可行的，因为DN的加锁顺序不能通过ORDER BY保证。另外加ORDER BY会造成性能开销，所以不建议加ORDER BY去解决死锁问题。
- DATABASE LINK功能不支持SKIP LOCKED语法。

- **NLS\_SORT**

指定某字段按照特殊方式排序。目前仅支持中文拼音格式排序和不区分大小写排序。如果要支持此排序方式，在创建数据库时需要指定编码格式为“UTF8”、“GB18030”、“GB18030\_2022”、“GBK”或“ZHS16GBK”；如果指定为其他编码，如SQL\_ASCII，则可能报错或者排序无效。

取值范围：

- SCHINESE\_PINYIN\_M，按照中文拼音排序。
- generic\_m\_ci，不区分大小写排序（可选，仅支持纯英文不区分大小写排序）。

- **PARTITION子句**

查询某个分区表中相应分区的数据。

### 7.12.18.3.1 简单查询

简单查询指从一个或多个表或视图中检索一个或多个列数据的操作。

```
--建表并插入数据。
gaussdb=# CREATE TABLE student(
```

```
sid INT PRIMARY KEY,
class INT,
name VARCHAR(50),
sex INT CHECK(sex = 0 OR sex = 1) --性别, 1为男, 0为女
);
gaussdb=# INSERT INTO student (sid, class, name, sex) VALUES (1, 1, 'Michael', 0);
gaussdb=# INSERT INTO student (sid, class, name, sex) VALUES (2, 2, 'Bob', 1);
gaussdb=# INSERT INTO student (sid, class, name, sex) VALUES (3, 2, 'Gary', 0);

--查询部分列。
gaussdb=# SELECT sid, name FROM student;
sid | name
-----+-----
 1 | michael
 2 | bob
 3 | Gary
(3 rows)

--查询所有列。
gaussdb=# SELECT * FROM student;
sid | class | name | sex
-----+-----+-----+-----
 1 | 1 | michael | 0
 2 | 2 | bob | 1
 3 | 2 | Gary | 0
(3 rows)

--给列取别名。
gaussdb=# SELECT sid student_id, name FROM student;
student_id | name
-----+-----
 1 | michael
 2 | bob
 3 | Gary
(3 rows)

--删除。
gaussdb=# DROP TABLE student;
```

### 7.12.18.3.2 条件查询

条件查询指查询出符合条件的数据。

```
--建表并插入数据。
gaussdb=# CREATE TABLE test_grade(
 id INT,
 name VARCHAR(20),
 score FLOAT -- 成绩
);
gaussdb=# INSERT INTO test_grade VALUES (1,'Scott',90),(2,'Jack',87.5),(3,'Ben',48);

--查询出成绩不及格的学生信息。
gaussdb=# SELECT * FROM test_grade WHERE score < 60;
id | name | score
-----+-----+-----
 3 | Ben | 48
(1 row)

--删除。
gaussdb=# DROP TABLE test_grade;
```

### 7.12.18.3.3 分组查询

分组查询通常用于配合聚合函数，查询分类统计的信息。常见的聚合函数有总行数 count()、求和sum()、平均值avg()、最小值min()、最大值max()。一般和GROUP BY 联合使用。

```
-- 建表并插入数据。
gaussdb=# CREATE TABLE student (id INT,name VARCHAR(20),class INT);
```

```
gaussdb=# INSERT INTO student VALUES (1, 'Scott', 1), (2, 'Ben', 1);
gaussdb=# INSERT INTO student VALUES (3, 'Jack', 2),(4, 'Anna', 2),(5, 'Judy', 2);
gaussdb=# INSERT INTO student VALUES (6, 'Sally', 3), (7, 'Jordan', 3);

--使用聚合函数COUNT()统计每个班级有多少人。
gaussdb=# SELECT class, count(*) AS cnt FROM student GROUP BY class;
class | cnt
-----+-----
 2 | 3
 1 | 2
 3 | 2
(3 rows)

--使用HAVING子句过滤人数少于3个的班级数据。
gaussdb=# SELECT class, COUNT(*) AS num FROM student GROUP BY class HAVING COUNT(*) < 3;
class | num
-----+-----
 1 | 2
 3 | 2
(2 rows)

--删除。
gaussdb=# DROP TABLE student;
```

### 7.12.18.3.4 分页查询

语法如下：

```
SELECT query_list FROM table_name [LIMIT { [offset,] count | ALL }]
```

- offset：表示从第几行向后开始。
- count：表示向后查询几条数据。
- ALL：表示向后查询所有的数据。

```
--建表并插入100条数据。
gaussdb=# CREATE TABLE test1(id int PRIMARY KEY, flag varchar(10));
gaussdb=# INSERT INTO test1 (id, flag) VALUES (generate_series(1,100),'flag'||generate_series(1,100));
```

```
--查询前5条数据。
gaussdb=# SELECT * FROM test1 ORDER BY 1 LIMIT 5;
```

```
id | flag
----+-----
 1 | flag1
 2 | flag2
 3 | flag3
 4 | flag4
 5 | flag5
(5 rows)
```

```
--从第20条向后查询4条数据。
gaussdb=# SELECT * FROM test1 ORDER BY 1 LIMIT 20,4;
```

```
id | flag
----+-----
21 | flag21
22 | flag22
23 | flag23
24 | flag24
(4 rows)
```

```
--从第96条向后查询出所有数据。
gaussdb=# SELECT * FROM test1 ORDER BY 1 LIMIT 96,ALL;
```

```
id | flag
----+-----
97 | flag97
98 | flag98
99 | flag99
100 | flag100
(4 rows)
```



```
--删除。
gaussdb=# DROP TABLE test1;
```

### 7.12.18.3.5 分区查询

查询指定分区的数据。

```
--创建范围分区表。
gaussdb=# CREATE TABLE test_range1(
 id INT,
 info VARCHAR(20)
) PARTITION BY RANGE (id) (
 PARTITION p1 VALUES LESS THAN (200),
 PARTITION p2 VALUES LESS THAN (400),
 PARTITION p3 VALUES LESS THAN (600),
 PARTITION p4 VALUES LESS THAN (800),
 PARTITION pmax VALUES LESS THAN (MAXVALUE)
);

--插入1000数据。
gaussdb=# INSERT INTO test_range1 VALUES(GENERATE_SERIES(1,1000),'abcd');

--查询p1分区有多少条数据。
gaussdb=# SELECT COUNT(*) FROM test_range1 PARTITION (p1);
count

 199
(1 row)

--删除。
gaussdb=# DROP TABLE test_range1;
```

### 7.12.18.3.6 连接查询

连接查询也可称为跨表查询，需要关联多个表进行查询。

```
--建表并插入数据。
gaussdb=# CREATE TABLE emp(
 id int, --员工编号
 name varchar, --员工姓名
 deptno int --所属部门编号
);

gaussdb=# CREATE TABLE dept(
 deptno int, --部门编号
 depname varchar --部门名
);

gaussdb=# INSERT INTO emp VALUES (1, 'Joe', 10), (2, 'Scott', 20), (3, 'Ben', 999); --Ben还没有确认是哪一
一个部门所以部门编号是999
gaussdb=# INSERT INTO dept VALUES (10, 'hr'), (20, 'it'), (30, 'sal'); --sal部门没有员工
```

- 内连接 ( INNER JOIN )

```
gaussdb=# SELECT t1.id,t1.name,t2.depname FROM emp t1 JOIN dept t2 ON t1.deptno = t2.deptno;
id | name | depname
-----+-----
 1 | Joe | hr
 2 | Scott | it
(2 rows)
```

- 左连接 ( LEFT JOIN )

```
gaussdb=# SELECT t1.id,t1.name,t2.depname FROM emp t1 LEFT JOIN dept t2 ON t1.deptno =
t2.deptno;
id | name | depname
-----+-----
 1 | Joe | hr
 2 | Scott | it
 3 | Ben |
(3 rows)
```

- 右连接 ( RIGHT JOIN )

```
gaussdb=# SELECT t1.id,t1.name,t2.depname FROM emp t1 RIGHT JOIN dept t2 ON t1.deptno =
t2.deptno;
 id | name | depname
-----+-----+-----
 1 | Joe | hr
 2 | Scott | it
 | | sal
(3 rows)
```

- 全连接 ( FULL JOIN )

```
gaussdb=# SELECT t1.id,t1.name,t2.depname FROM emp t1 FULL JOIN dept t2 ON t1.deptno =
t2.deptno;
 id | name | depname
-----+-----+-----
 1 | Joe | hr
 2 | Scott | it
 | | sal
 3 | Ben |
(4 rows)

--删除。
gaussdb=# DROP TABLE emp,dept;
```

### 7.12.18.3.7 子查询

一个查询可以嵌套在另一个查询中，其结果作为另一个查询的数据来源或判断条件。其中外层查询也叫父查询，内层查询也叫子查询。

- 按照子查询的返回记录数分类可分为单行子查询，多行子查询。
- 按照子查询是否被执行多次分类可分为关联子查询，非关联子查询。

### 单行子查询

单行子查询操作符有 >=、>、<=、<、<>。

```
--创建学生表并插入数据。
gaussdb=# CREATE TABLE student(
 sid VARCHAR(5), -- 学号
 grade INT, -- 年级
 name VARCHAR(20), -- 姓名
 height INT -- 身高
);
gaussdb=# INSERT INTO student VALUES ('00001',1,'Scott',135),('00002',1,'Jack',95),('00003',1,'Ben',100);
gaussdb=# INSERT INTO student VALUES ('00004',2,'Henry',115),('00005',2,'Jordan',130),
('00006',2,'Bob',126);
gaussdb=# INSERT INTO student VALUES ('00007',3,'Bella',128),('00008',3,'Alicia',136);
--创建老师表并插入数据。
gaussdb=# CREATE TABLE teacher (
 name VARCHAR(20), -- 教师姓名
 grade INT -- 班级
);
--插入数据
gaussdb=# INSERT INTO teacher VALUES ('Bill',1),('Sally',2),('Luke',3);

--查询出身高比Bella高的学生。
gaussdb=# SELECT * FROM student
WHERE height > (SELECT height FROM student WHERE name = 'Bella');
 sid | grade | name | height
-----+-----+-----+-----
00001 | 1 | Scott | 135
00005 | 2 | Jordan | 130
00008 | 3 | Alicia | 136
(3 rows)
```

## 多行子查询

多行子查询操作符：

- in：等于列表中的任意一个。
- any：需要和单行比较符一起使用，和子查询返回的任意值比较。
- all：需要和单行比较符一起使用，和子查询返回的所有值比较。
- some：any的别名，作用相同。

**示例：查询出Sally和Luke的学生**

```
gaussdb=# SELECT * FROM student t1 WHERE t1.grade IN (
 SELECT grade FROM teacher WHERE name = 'Sally' OR name = 'Luke'
);
 sid | grade | name | height
-----+-----+-----+-----
00004 | 2 | Henry | 115
00005 | 2 | Jordan | 130
00006 | 2 | Bob | 126
00007 | 3 | Bella | 128
00008 | 3 | Alicia | 136
(5 rows)
```

**示例：查询出2年级比3年级任意一个人都高的学生。**

```
gaussdb=# SELECT * FROM student
WHERE grade = 2 AND
 height > ANY (SELECT height FROM student WHERE grade = 3);
 sid | grade | name | height
-----+-----+-----+-----
00005 | 2 | Jordan | 130
(1 row)

--查询结果相当于：
gaussdb=# SELECT * FROM student
WHERE grade = 2 AND
 height > (SELECT MIN(height) FROM student WHERE grade = 3);
```

**示例：查询出1年级比2年级所有人都高的学生。**

```
gaussdb=# SELECT * FROM student
WHERE grade = 1 AND
 height > ALL (SELECT height FROM student WHERE grade = 2);
 sid | grade | name | height
-----+-----+-----+-----
00001 | 1 | Scott | 135
(1 row)

--查询结果相当于：
gaussdb=# SELECT * FROM student
WHERE grade = 1 AND
 height > (SELECT MAX(height) FROM student WHERE grade = 2);
```

## 关联子查询

特点：子查询不能单独运行，是和父查询相关的。先执行父查询，再执行子查询。每执行一次父查询，子查询都要重新计算一次。

**示例：查询身高大于本班级平均身高的学生。**

```
gaussdb=# SELECT * FROM student out
WHERE height > (SELECT AVG(height) FROM student
 WHERE grade = out.grade);
 sid | grade | name | height
-----+-----+-----+-----
```

```
00001 | 1 | Scott | 135
00005 | 2 | Jordan | 130
00006 | 2 | Bob | 126
00008 | 3 | Alicia | 136
(4 rows)
```

## 非关联子查询

特点：子查询先将值查询出来，再返回给外层查询。

示例：查询身高大于本班级平均身高的学生。

```
gaussdb=# SELECT t1.*
FROM student t1,
 (SELECT grade, AVG(height) avg_hei FROM student GROUP BY grade) t2
WHERE t1.grade = t2.grade AND
 t1.height > t2.avg_hei;
 sid | grade | name | height
-----+-----+-----+-----
00001 | 1 | Scott | 135
00005 | 2 | Jordan | 130
00006 | 2 | Bob | 126
00008 | 3 | Alicia | 136
(4 rows)
-- 删除
gaussdb=# DROP TABLE student;
gaussdb=# DROP TABLE teacher;
```

### 7.12.18.3.8 复合查询

包含复合运算符的查询，即复合查询。所有的复合查询都具有相同的优先级，参加集合操作的各查询结果的列数、表达式的数量都必须一致，类型必须兼容。

常见的集合运算有：

- UNION：两个查询结果集的并集，对结果进行去重。
- UNION ALL：两个查询的并集，只将两个查询的结果合并。
- INTERSECT：两个查询的交集（只查询重复的数据）。
- MINUS：查询用于获得两个查询结果集的差集，只会显示第一个结果集中存在，但第二个结果集中不存在的数据，并且会以第一列结果进行排序。

## 示例

```
--建表并插入数
gaussdb=# CREATE TABLE test1(c11 INT, c12 VARCHAR);
gaussdb=# INSERT INTO test1 VALUES (1,'a'),(2,'b'),(4,'d');

gaussdb=# CREATE TABLE test2(c21 INT, c22 VARCHAR);
gaussdb=# INSERT INTO test2 VALUES (1,'a'),(3,'c');
```

- UNION

```
gaussdb=# SELECT * FROM test1 UNION SELECT * FROM test2;
 c11 | c12
-----+-----
 1 | a
 4 | d
 2 | b
 3 | c
(4 rows)
```

- UNION ALL

```
gaussdb=# SELECT * FROM test1 UNION ALL SELECT * FROM test2;
 c11 | c12
-----+-----
```

```
1 | a
2 | b
4 | d
1 | a
3 | c
(5 rows)
```

- **INTERSECT**

```
gaussdb=# SELECT * FROM test1 INTERSECT SELECT * FROM test2;
c11 | c12
-----+-----
1 | a
(1 row)
```

- **MINUS**

```
gaussdb=# SELECT * FROM test1 MINUS SELECT * FROM test2;
c11 | c12
-----+-----
4 | d
2 | b
(2 rows)
-- 删除。
gaussdb=# DROP TABLE test1,test2;
```

### 7.12.18.3.9 行转列与列转行

- **行转列**

```
--建表并插入数据。
gaussdb=# CREATE TABLE test_p1(id INT, math INT, english INT);
gaussdb=# INSERT INTO test_p1 VALUES (1,84,78), (2,98,82), (3,68,59);
gaussdb=# SELECT * FROM test_p1;
id | math | english
-----+-----+-----
3 | 68 | 59
1 | 84 | 78
2 | 98 | 82
(3 rows)

--行转列。
gaussdb=# SELECT * FROM test_p1 UNPIVOT(score FOR class IN(math, english));
id | class | score
-----+-----+-----
3 | MATH | 68
3 | ENGLISH | 59
1 | MATH | 84
1 | ENGLISH | 78
2 | MATH | 98
2 | ENGLISH | 82
(6 rows)

--删除。
gaussdb=# DROP TABLE test_p1;
```

- **列转行**

```
--建表并插入数据。
gaussdb=# CREATE TABLE test_p2(id INT, class VARCHAR(20), score INT);
gaussdb=# INSERT INTO test_p2 VALUES (1,'math',64), (1,'english',78);
gaussdb=# INSERT INTO test_p2 VALUES (2,'math',98), (2,'english',82);
gaussdb=# INSERT INTO test_p2 VALUES (3,'math',68), (3,'english',59);
gaussdb=# SELECT * FROM test_p2;
id | class | score
-----+-----+-----
3 | math | 68
3 | english | 59
1 | math | 64
1 | english | 78
2 | math | 98
2 | english | 82
(6 rows)
```

```
--列转行。
gaussdb=# SELECT * FROM test_p2 PIVOT(MAX(score) FOR class IN('math','english'));
 id | 'math' | 'english'
-----+-----+-----
 3 | 68 | 59
 1 | 64 | 78
 2 | 98 | 82
(3 rows)

--删除。
gaussdb=# DROP TABLE test_p2;
```

## 7.12.18.4 SELECT INTO

### 功能描述

SELECT INTO用于根据查询结果创建一个新表，并且将查询到的数据插入到新表中。和普通的SELECT不同，SELECT INTO数据并不返回给客户端。新表的字段具有和SELECT的输出字段相同的名称和数据类型。

### 注意事项

CREATE TABLE AS的作用和SELECT INTO类似，且提供了SELECT INTO所提供功能的超集。建议使用CREATE TABLE AS语法替代SELECT INTO，因为SELECT INTO不能在存储过程中使用。

### 语法格式

```
[WITH [RECURSIVE] with_query [, ...]]
SELECT [ALL | DISTINCT [ON (expression [, ...])]]
 { * | {expression [[AS] output_name] [, ...] } }
 INTO [UNLOGGED] [TABLE] new_table
 [FROM from_item [, ...]]
 [WHERE condition]
 [GROUP BY expression [, ...]]
 [HAVING condition [, ...]]
 [WINDOW {window_name AS (window_definition)} [, ...]]
 [{ UNION | INTERSECT | EXCEPT | MINUS } [ALL | DISTINCT] select]
 [ORDER BY {expression [[ASC | DESC | USING operator] | nlssort_expression_clause] [NULLS { FIRST |
LAST }]} [, ...]]
 [LIMIT { count | ALL }]
 [OFFSET start [ROW | ROWS]]
 [FETCH { FIRST | NEXT } [count] { ROW | ROWS } ONLY]
 [{FOR { UPDATE | SHARE } [OF table_name [, ...]] [NOWAIT | WAIT N]} [, ...]];
```

### 参数说明

- **new\_table**  
new\_table指定新建表的名称。
- **UNLOGGED**  
指定表为非日志表。非日志表中写入的数据不会被写入到预写日志中，比普通表快很多。但是，非日志表在冲突或异常关机后会被自动删截，非日志表中的内容也不会被复制到备用服务器中，在该类表中创建的索引也不会被自动记录。
  - 使用场景：非日志表不能保证数据的安全性，用户应该在确保数据已经做好备份的前提下使用，例如系统升级时进行数据的备份。
  - 故障处理：当异常关机等操作导致非日志表上的索引发生数据丢失时，用户应该对发生错误的索引进行重建。

## 说明

SELECT INTO的其它参数可参考SELECT的[参数说明](#)。

## 示例

```
--建表并插入数据。
gaussdb=# CREATE TABLE tbl_person (
 id integer,
 name varchar(20),
 sex varchar(5) CHECK(sex = '男' or sex = '女')
);
gaussdb=# INSERT INTO tbl_person VALUES (1, 'Bob', '男'),(2, 'Anne', '女'),(3, 'Jack', '男'),(4, 'Danny', '男'),(5, 'Alice', '女'),(6, 'Susan', '女');

--将person表中所有男生的信息加入到新表中
gaussdb=# SELECT * INTO tbl_man FROM tbl_person WHERE sex = '男';

--查询tbl_man数据。
gaussdb=# SELECT * FROM tbl_man;
 id | name | sex
-----+-----+-----
 1 | Bob | 男
 3 | Jack | 男
 4 | Danny| 男
(3 rows)

--删除表。
gaussdb=# DROP TABLE tbl_person, tbl_man;
```

## 相关链接

### SELECT

## 7.12.18.5 SET

## 功能描述

用于修改运行时配置参数。

## 注意事项

大多数运行时参数都可以用SET在运行时设置，但有些则在服务运行过程中或会话开始之后不能修改。

## 语法格式

- 设置所处的时区。  
SET [ SESSION | LOCAL ] TIME ZONE { timezone | LOCAL | DEFAULT };
- 设置所属的模式。  
SET [ SESSION | LOCAL ]  
{CURRENT\_SCHEMA { TO | = } { schema | DEFAULT }  
| SCHEMA 'schema'};
- 设置客户端编码集。  
SET [ SESSION | LOCAL ] NAMES {'charset\_name' [COLLATE 'collation\_name'] | DEFAULT};
- 设置XML的解析方式。  
SET [ SESSION | LOCAL ] XML OPTION { DOCUMENT | CONTENT };
- 设置其他运行时参数。

```
SET [LOCAL | SESSION]
 {config_parameter { { TO | = } { value | DEFAULT }
 | FROM CURRENT }};
```

## 参数说明

- **SESSION**

声明的参数只对当前会话起作用。如果SESSION和LOCAL都没出现，则SESSION为缺省值。

如果在事务中执行了此命令，命令的产生影响将在事务回滚之后消失。如果该事务已提交，影响将持续到会话的结束，除非被另外一个SET命令重置参数。

- **LOCAL**

声明的参数只在当前事务中有效。在COMMIT或ROLLBACK之后，会话级别的设置将再次生效。

不论事务是否提交，此命令的影响只持续到当前事务结束。一个特例是：在一个事务里面，既有SET命令，又有SET LOCAL命令，且SET LOCAL在SET后面，则在事务结束之前，SET LOCAL命令会起作用，但事务提交之后，则是SET命令会生效。

- **TIME\_ZONE timezone**

用于指定当前会话的本地时区。

取值范围：有效的本地时区。该选项对应的运行时参数名称为TimeZone，DEFAULT缺省值为PRC。

- **CURRENT\_SCHEMA schema**

CURRENT\_SCHEMA用于指定当前的模式。

取值范围：已存在模式名称。

- **SCHEMA schema**

同CURRENT\_SCHEMA。此处的schema是个字符串。

例如：set schema 'public';

- **NAMES {'charset\_name' [COLLATE 'collation\_name'] | DEFAULT};**

- 在sql\_compatibility = 'MYSQL'模式下，并设置b\_format\_version='5.7'、b\_format\_dev\_version='s2'时，支持指定COLLATE子句。

描述：用于设置客户端字符编码，常量字符串的字符集、字符序，及返回结果的字符集。

等价于：

```
SET client_encoding = charset_name;
SET character_set_connection = charset_name;
SET collation_connection = collation_name;
SET character_set_results = charset_name;
```

取值范围：MYSQL兼容模式下支持的字符集、字符序。暂不支持指定charset\_name与数据库字符集不同。

- 其他场景下不支持指定COLLATE子句。

描述：用于设置客户端的字符编码。

等价于：

```
SET client_encoding TO charset_name;
```

取值范围：有效的字符编码。默认编码为UTF8。

- **XML OPTION option**

用于设置XML的解析方式。



取值范围：CONTENT（缺省）、DOCUMENT

- **config\_parameter**

可设置的运行时参数的名称。可用的运行时参数可以使用SHOW ALL命令查看。

 **说明**

部分通过SHOW ALL查看的参数不能通过SET设置。如max\_datanodes。

- **value**

config\_parameter的新值。可以声明为字符串常量、标识符、数字，或者逗号分隔的列表。DEFAULT用于把这些参数设置为它们的缺省值。

## 示例

```
--设置模式搜索路径。
gaussdb=# SET search_path TO tpceds, public;

--把日期时间风格设置为传统的 POSTGRES 风格(日在月前)。
gaussdb=# SET datestyle TO postgres;
```

## 相关链接

[RESET](#), [SHOW](#)

## 7.12.18.6 SET CONSTRAINTS

### 功能描述

SET CONSTRAINTS设置当前事务检查行为的约束条件。

IMMEDIATE约束是在每条语句后面进行检查。DEFERRED约束一直到事务提交时才检查。每个约束都有自己的模式。

从创建约束条件开始，一个约束总是设定为DEFERRABLE INITIALLY DEFERRED、DEFERRABLE INITIALLY IMMEDIATE和NOT DEFERRABLE三个特性之一。第三种总是IMMEDIATE，并且不会受SET CONSTRAINTS影响。前两种以指定的方式启动每个事务，但是其行为可以在事务里用SET CONSTRAINTS改变。

带着一个约束名列表的SET CONSTRAINTS改变这些约束的模式（都必须是可推迟的）。如果有多个约束匹配某个名称，则所有都会被影响。SET CONSTRAINTS ALL改变所有可推迟约束的模式。

当SET CONSTRAINTS把一个约束从DEFERRED改成IMMEDIATE的时候，任何将在事务结束准备进行的数据修改都将在SET CONSTRAINTS的时候执行检查。如果违反了任何约束，SET CONSTRAINTS都会失败（并且不会修改约束模式）。因此，SET CONSTRAINTS可以用于强制在事务中某一点进行约束检查。检查和唯一约束总是不可推迟的。

### 注意事项

SET CONSTRAINTS只在当前事务里设置约束的行为。因此，如果用户在事务块之外（START TRANSACTION/COMMIT对）执行这个命令，它将没有任何作用。

### 语法格式

```
SET CONSTRAINTS { ALL | { name } [, ...] } { DEFERRED | IMMEDIATE };
```

## 参数说明

- **name**  
约束名。  
取值范围：已存在的约束名。可以在系统表pg\_constraint中查到。
- **ALL**  
所有约束。
- **DEFERRED**  
约束一直到事务提交时才检查。
- **IMMEDIATE**  
约束在每条语句后进行检查。

## 示例

```
--设置所有约束在事务提交时检查。
gaussdb=# SET CONSTRAINTS ALL DEFERRED;
```

## 7.12.18.7 SET ROLE

### 功能描述

设置当前会话的当前用户标识符。

### 注意事项

- 当前会话的用户必须是指定的rolename角色的成员，当三权分立关闭时，系统管理员可以选择任何角色。
- 使用这条命令，它可能会增加一个用户的权限，也可能会限制一个用户的权限。如果会话用户的角色有INHERITS属性，则它自动拥有它能SET ROLE变成的角色的所有权限；在这种情况下，SET ROLE实际上是删除了所有直接赋予会话用户的权限，以及它的所属角色的权限，只剩下指定角色的权限。另一方面，如果会话用户的角色有NOINHERITS属性，SET ROLE删除直接赋予会话用户的权限，而获取指定角色的权限。

### 语法格式

- 设置当前会话的当前用户标识符。  
SET [ SESSION | LOCAL ] ROLE role\_name PASSWORD 'password';

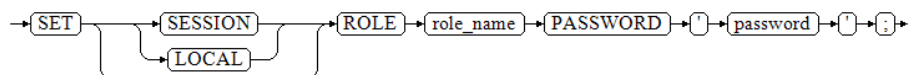

- 重置当前用户标识为当前会话用户标识符。  
RESET ROLE;

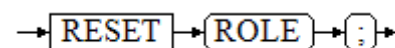

### 参数说明

- **SESSION**  
声明这个命令只对当前会话起作用，此参数为缺省值。

- **LOCAL**  
声明该命令只在当前事务中有效。
- **role\_name**  
角色名。  
取值范围：字符串，数据库中已存在的用户名。
- **password**  
角色的密码。要求符合密码的命名规则。

#### 📖 说明

- 使用密文密码限制如下：
  - 管理员用户不能使用密文密码切换到其他管理员用户，只能向权限更低用户切换。
  - 使用密文密码通常用于gs\_dump、gs\_dumpall导出场景，其他场景不建议直接使用密文密码。
- **RESET ROLE**  
用于重置当前用户标识。

## 示例

```
--查询当前会话用户，当前用户。
gaussdb=# SELECT SESSION_USER, CURRENT_USER;
session_user | current_user
-----+-----
omm | omm
(1 row)

--创建角色paul。
gaussdb=# CREATE ROLE paul PASSWORD '*****';

--设置当前用户为paul。
gaussdb=# SET ROLE paul PASSWORD '*****';

--查看当前会话用户，当前用户。
gaussdb=> SELECT SESSION_USER, CURRENT_USER;
session_user | current_user
-----+-----
omm | paul
(1 row)

--重置当前用户。
gaussdb=> RESET ROLE;

--删除用户。
gaussdb=# DROP USER paul;
```

## 相关参考

### [7.13.18.8-SET SESSION AUTHORIZATION](#)

## 7.12.18.8 SET SESSION AUTHORIZATION

### 功能描述

把当前会话里的会话用户标识和当前用户标识都设置为指定的用户。

## 注意事项

只有在初始会话用户有系统管理员权限的时候，会话用户标识符才能改变。否则，只有在指定了被认证的用户名的情况下，系统才接受该命令。

## 语法格式

- 为当前会话设置会话用户标识符和当前用户标识符。  
SET [ SESSION | LOCAL ] SESSION AUTHORIZATION role\_name PASSWORD 'password';
- 重置会话和当前用户标识符为初始认证的用户名。  
{SET [ SESSION | LOCAL ] SESSION AUTHORIZATION DEFAULT  
| RESET SESSION AUTHORIZATION};

## 参数说明

- **SESSION**  
声明这个命令只对当前会话起作用。
- **LOCAL**  
声明该命令只在当前事务中有效。
- **role\_name**  
用户名。  
取值范围：字符串，数据库中已经存在的用户名。
- **password**  
角色的密码。要求符合密码的命名规则。

### 📖 说明

使用密文密码限制如下：

- 管理员用户不能使用密文密码切换到其他管理员用户，只能向权限更低用户切换；  
使用密文密码通常用于gs\_dump、gs\_dumpall导出场景，其他场景不建议直接使用密文密码。
- **DEFAULT**  
重置会话和当前用户标识符为初始认证的用户名。

## 示例

```
--查询会话用户，当前用户。
gaussdb=# SELECT SESSION_USER, CURRENT_USER;
 session_user | current_user
-----+-----
 omm | omm
(1 row)

--创建角色paul。
gaussdb=# CREATE ROLE paul PASSWORD '*****';

--设置当前用户和会话用户为paul，并查询会话用户，当前用户。
gaussdb=# SET SESSION AUTHORIZATION paul PASSWORD '*****';
gaussdb=> SELECT SESSION_USER, CURRENT_USER;
 session_user | current_user
-----+-----
 paul | paul
(1 row)

--重置会话用户，当前用户。
gaussdb=> RESET SESSION AUTHORIZATION;
```

```
gaussdb=# SELECT SESSION_USER, CURRENT_USER;
session_user | current_user
-----+-----
omm | omm
(1 row)

--删除用户。
gaussdb=# DROP USER paul;
```

## 相关参考

### SET ROLE

## 7.12.18.9 SET TRANSACTION

### 功能描述

为事务设置特性。事务特性包括事务隔离级别、事务访问模式(读/写或者只读)。可以设置当前事务的特性（LOCAL），也可以设置会话的默认事务特性(SESSION)。

### 注意事项

设置当前事务特性需要在事务中执行（即执行SET TRANSACTION之前需要执行START TRANSACTION或者BEGIN），否则设置不生效。

### 语法格式

设置事务的隔离级别、读写模式。

```
{SET [LOCAL | SESSION] TRANSACTION | SET SESSION CHARACTERISTICS AS TRANSACTION}
{ ISOLATION LEVEL { READ COMMITTED | SERIALIZABLE READ | REPEATABLE }
| { READ WRITE | READ ONLY }
};
```

### 参数说明

- **LOCAL**  
声明该命令只在当前事务中有效。
- **SESSION**  
声明这个命令只对当前会话起作用。
- **ISOLATION LEVEL**  
指定事务隔离级别，该参数决定当一个事务中存在其他并发运行事务时能够看到什么数据。

#### 说明

在事务中第一个数据修改语句（INSERT、DELETE、UPDATE、FETCH或COPY）执行之后，当前事务的隔离级别就不能再次设置。

取值范围：

- **READ COMMITTED**：读已提交隔离级别，只能读到已经提交的数据，而不会读到未提交的数据。这是缺省值。
- **REPEATABLE READ**：可重复读隔离级别，仅仅能看到事务开始之前提交的数据，不能看到未提交的数据，以及在事务执行期间由其它并发事务提交的修改。

- SERIALIZABLE: GaussDB目前功能上不支持此隔离级别，等价于 REPEATABLE READ。
- **READ WRITE | READ ONLY**  
指定事务访问模式（读/写或者只读）。

#### 说明

会话的默认事务特性的访问模式只能在启动数据库时或者通过发送HUP信号进行设置。

## 示例

```
--开启一个事务，设置事务的隔离级别为READ COMMITTED，访问模式为READ ONLY。
gaussdb=# START TRANSACTION;
gaussdb=# SET LOCAL TRANSACTION ISOLATION LEVEL READ COMMITTED READ ONLY;
gaussdb=# COMMIT;
```

## 7.12.18.10 SHOW

### 功能描述

SHOW将显示当前运行时参数的数值。

### 语法格式

```
SHOW
{
 [VARIABLES LIKE] configuration_parameter |
 CURRENT_SCHEMA |
 TIME_ZONE |
 TRANSACTION ISOLATION LEVEL |
 SESSION AUTHORIZATION |
 ALL
};
```

### 参数说明

显示变量的参数请参见RESET的[参数说明](#)。

## 示例

```
--显示 timezone 参数值。
gaussdb=# SHOW timezone;

--显示所有参数。
gaussdb=# SHOW ALL;

--显示参数名中包含” var” 的所有参数
gaussdb=# SHOW VARIABLES LIKE var;
```

### 相关链接

[SET](#)，[RESET](#)

## 7.12.18.11 SHUTDOWN

### 功能描述

SHUTDOWN将关闭当前连接的数据库节点。

## 注意事项

- 仅拥有管理员权限的用户可以运行此命令。
- 分布式数据库不支持SHUTDOWN命令。

## 语法格式

```
SHUTDOWN [FAST | IMMEDIATE];
```

## 参数说明

- **FAST | IMMEDIATE**

FAST表示不等待客户端中断连接，将所有活跃事务回滚并且强制断开客户端，然后关闭数据库节点。

IMMEDIATE表示强行关闭，在下次重新启动的时候将导致故障恢复。

若不指定关闭模式，默认为FAST。

## 示例

```
--关闭当前数据库节点。
gaussdb=# SHUTDOWN;

--使用fast模式关闭当前数据库节点。
gaussdb=# SHUTDOWN FAST;
```

## 7.12.18.12 START TRANSACTION

### 功能描述

通过START TRANSACTION启动事务。如果声明了隔离级别、读写模式，那么新事务就使用这些特性，类似执行了[SET TRANSACTION](#)。

### 语法格式

格式一：START TRANSACTION格式

```
START TRANSACTION
[{ ISOLATION LEVEL { READ COMMITTED | SERIALIZABLE | REPEATABLE READ }
| { READ WRITE | READ ONLY }
} [...];
```

格式二：BEGIN格式

```
BEGIN [WORK | TRANSACTION]
[
 {
 ISOLATION LEVEL { READ COMMITTED | SERIALIZABLE | REPEATABLE READ }
 | { READ WRITE | READ ONLY }
 } [...]
];
```

### 参数说明

- **WORK | TRANSACTION**  
BEGIN格式中的可选关键字，没有实际作用。
- **ISOLATION LEVEL**

指定事务隔离级别，它决定当一个事务中存在其他并发运行事务时它能够看到什么数据。

#### 说明

在事务中第一个数据修改语句（INSERT、DELETE、UPDATE、FETCH、COPY）执行之后，事务隔离级别就不能再次设置。

取值范围：

- READ COMMITTED：读已提交隔离级别，只能读到已经提交的数据，而不会读到未提交的数据。这是缺省值。
  - REPEATABLE READ：可重复读隔离级别，仅仅看到事务开始之前提交的数据，它不能看到未提交的数据，以及在事务执行期间由其它并发事务提交的修改。
  - SERIALIZABLE：GaussDB目前功能上不支持此隔离级别，设置该隔离级别时，等价于REPEATABLE READ。
- **READ WRITE | READ ONLY**  
指定事务访问模式（读/写或者只读）。

## 示例

```
--创建SCHEMA。
gaussdb=# CREATE SCHEMA tpcds;

--创建表tpcds.reason。
gaussdb=# CREATE TABLE tpcds.reason (c1 int, c2 int);

--以默认方式启动事务。
gaussdb=# START TRANSACTION;
gaussdb=# SELECT * FROM tpcds.reason;
gaussdb=# END;

--以默认方式启动事务。
gaussdb=# BEGIN;
gaussdb=# SELECT * FROM tpcds.reason;
gaussdb=# END;

--以隔离级别为READ COMMITTED，读/写方式启动事务。
gaussdb=# START TRANSACTION ISOLATION LEVEL READ COMMITTED READ WRITE;
gaussdb=# SELECT * FROM tpcds.reason;
gaussdb=# COMMIT;

--删除表。
gaussdb=# DROP TABLE tpcds.reason;

--删除SCHEMA。
gaussdb=# DROP SCHEMA tpcds CASCADE;
```

## 相关链接

[COMMIT | END, ROLLBACK, SET TRANSACTION](#)

## 7.12.19 T



## 7.12.19.1 TIMECAPSULE TABLE

### 功能描述

在人为操作或应用程序错误时，使用TIMECAPSULE TABLE语句恢复可将表恢复到一个早期状态。

表可以闪回到过去的时间点，这依赖于系统中保存的旧版本数据。此外GaussDB数据库不能恢复到通过DDL操作改变了表结构的早期状态。

### 注意事项

- TIMECAPSULE TABLE语句的用法主要分为两大类：闪回旧版本数据和从回收站中闪回。
  - TO TIMECAPSULE和TO CSN能够将表闪回到过去的某个版本，当前仅支持Ustore存储引擎。
  - 回收站记录了DROP和TRUNCATE的对象数据。TO BEFORE DROP和TO BEFORE TRUNCATE就是从回收站中闪回，当前支持Ustore以及Astore存储引擎。
- 不支持闪回表的对象类型：系统表、DFS表、全局临时表、本地临时表、UNLOGGED表、序列表、hashbucket表、密态表。
- 闪回点和当前点之间，执行过修改表结构或影响物理存储的语句（DDL、DCL、VACUUM FULL），则闪回失败。
- 执行闪回删除需要用户具有如下权限：用户必须具有垃圾对象所在SCHEMA的CREATE和USAGE权限，并且用户必须是SCHEMA的所有者或者是垃圾对象的所有者。

执行闪回TRUNCATE需要用户具有如下权限：用户必须具有垃圾对象所在SCHEMA的CREATE和USAGE权限，并且用户必须是SCHEMA的所有者或者是垃圾对象的所有者，另外用户必须具有垃圾对象的TRUNCATE权限。
- 不适用闪回DROP/TRUNCATE功能的场景或表：
  - 回收站关闭场景：enable\_recyclebin = off。
  - 系统处于维护态（xc\_maintenance\_mode = on）或从不支持的基线版本升级到支持的版本的升级场景。
  - 多对象删除场景：DROP/TRUNCATE TABLE命令同时指定多个对象。
  - 系统表、DFS表、全局临时表、本地临时表、UNLOGGED表、序列表、hashbucket表、密态表。
  - 回收站对象被清理后无法闪回DROP/TRUNCATE，recyclebin\_retention\_time参数用于设置回收站对象保留时间。
  - 不支持扩缩容场景：扩容重分布时会强制将回收站中的数据清空，扩容期间，DROP的对象不会放入回收站。
  - 回收站对象禁止DML、DCL、DDL等写操作，不支持DQL查询操作。
  - TRUNCATE表和闪回TRUNCATE操作之间，执行过修改表结构或影响物理文件的语句（DDL、DCL、VACUUM FULL、增加/删除/切割/合成等分区操作），闪回失败。
  - 整表删除或截断时，分区会随着整表放入回收站，单个删除的分区不支持放入回收站，避免破坏数据一致性。
  - 如果有在线索引残留（存在未创建的节点，在该节点上搜索不到该索引），DROP表时会报错，需要清理残留数据才能DROP成功，将对象放入回收站。

- 如果表依赖的对象为外部对象，则采用物理删除，不将表放入回收站。

## 语法格式

```
TIMECAPSULE TABLE [schema.]table_name TO { CSN expr | TIMESTAMP expr | BEFORE { DROP [RENAME TO table_name] | TRUNCATE } };
```

## 参数说明

- **schema**  
指定模式包含的表。如果缺省，则为当前模式。
- **table\_name**  
指定表名。
- **TO CSN**  
指定要返回表的时间点对应的事务提交序列号（CSN）。expr必须计算一个数字，代表有效的CSN。  
说明：GTM-Free场景各节点使用本地CSN，没有全局统一CSN号，暂不支持使用TO CSN方式进行闪回操作。
- **TO TIMESTAMP**  
指定要返回表的时间点对应的时间戳。expr必须计算一个过去有效的时间戳（使用TO\_TIMESTAMP函数将字符串转换为时间类型）。表将被闪回到指定时间戳大约3秒内的时间点。  
说明：闪回点过旧时，因旧版本被回收导致无法获取旧版本，会导致闪回失败并报错：Restore point too old。
- **TO BEFORE DROP**  
使用这个子句检索回收站中已删除的表及其子对象。  
你可以指定原始用户指定的表的名称，或对对象删除时数据库分配的系统生成名称。
  - 回收站中系统生成的对象名称是唯一的。因此，如果指定系统生成名称，那么数据库检索指定的对象。使用“SELECT \* FROM gs\_recyclebin;”语句查看回收站中的内容。
  - 如果指定了用户指定的名称，且如果回收站中包含多个该名称的对象，然后数据库检索回收站中最近移动的对象。如果想要检索更早版本的表，你可以这样做：
    - 指定你想要检索的表的系统生成名称。
    - 执行TIMECAPSULE TABLE ... TO BEFORE DROP语句，直到你要检索的表。
  - 恢复DROP表时，只恢复基表名，其他子对象名均保持回收站对象名。用户可根据需要，执行DDL命令手工调整子对象名。
  - 回收站对象不支持DML、DCL、DDL等写操作，不支持DQL查询操作（后续支持）。
  - recyclebin\_retention\_time配置参数用于设置回收站对象保留时间，超过该时间的回收站对象将被自动清理。
- **RENAME TO**  
为从回收站中检索的表指定一个新名称。

- **TRUNCATE**  
闪回到TRUNCATE之前。

## 示例

- **闪回到某个时间点**  
需要设置undo\_retention\_time参数，用于设置旧版本undo的保留时间。  
参数使用请联系管理员处理。  
--建表并插入数据。  
gaussdb=# CREATE TABLE tbl\_test(c1 int, c2 int) with(storage\_type = ustore) DISTRIBUTE BY REPLICATION;  
gaussdb=# INSERT INTO tbl\_test VALUES (1,1),(2,2),(3,3);  
  
--查询当前时间和全局所有节点上的next\_csn。  
gaussdb=# SELECT now();  
now  
-----  
2023-11-27 17:06:34.840698+08  
(1 row)  
  
gaussdb=# SELECT int8in(xidout(next\_csn)) FROM gs\_get\_next\_xid\_csn();  
int8in  
-----  
25391  
25391  
25391  
25391  
25391  
25391  
(6 row)  
  
--修改数据。  
gaussdb=# UPDATE tbl\_test SET c1=111, c2=222 WHERE c1=1;  
  
--查询数据，并将数据闪回至UPDATE之前。  
gaussdb=# SELECT \* FROM tbl\_test;  
c1 | c2  
-----+-----  
111 | 222  
2 | 2  
3 | 3  
(3 rows)  
gaussdb=# TIMECAPSULE table tbl\_test TO TIMESTAMP to\_timestamp('2023-11-27 17:06:34.840698','YYYY-MM-DD HH24:MI:SS.FF');  
  
--也可使用如下SQL。  
gaussdb=# TIMECAPSULE table tbl\_test TO CSN 25391;  
  
gaussdb=# SELECT \* FROM tbl\_test;  
c1 | c2  
-----+-----  
2 | 2  
3 | 3  
1 | 1  
(3 rows)  
  
--删除。  
gaussdb=# DROP TABLE tbl\_test PURGE;
- **从回收站中闪回数据**  
前提条件：
  - 开启enable\_recyclebin参数，启用回收站，参数使用请联系管理员处理。
  - recyclebin\_retention\_time参数用于设置回收站对象保留时间，超过该时间的回收站对象将被自动清理，参数使用请联系管理员处理。

```
--建表并插入数据。
gaussdb=# CREATE TABLE tbl_test1(c1 int, c2 varchar(10))with(storage_type = ustore);
gaussdb=# INSERT INTO tbl_test1 VALUES (1,'AAA'),(2,'BBB');

--删除表。
gaussdb=# DROP TABLE tbl_test1;

--闪回至表删除之前。
gaussdb=# TIMECAPSULE TABLE tbl_test1 TO BEFORE DROP;

--查询数据。
gaussdb=# SELECT * FROM tbl_test1;
 c1 | c2
----+-----
 1 | AAA
 2 | BBB
(2 rows)

--删除表（添加PURGE参数,级联删除回收站该表数据）。
gaussdb=# DROP TABLE tbl_test1 PURGE;
```

## 7.12.19.2 TRUNCATE

### 功能描述

清理表数据，TRUNCATE快速地从表中删除所有行。

它在目标表上进行无条件的DELETE有同样的效果，但由于TRUNCATE不做表扫描，因而快得多。在大表上操作效果更明显。

### 注意事项

- TRUNCATE TABLE在功能上与不带WHERE子句DELETE语句相同：二者均删除表中的全部行。
- TRUNCATE TABLE比DELETE速度快且使用系统和事务日志资源少：
  - DELETE语句每次删除一行，并在事务日志中为所删除每行记录一项。
  - TRUNCATE TABLE通过释放存储表数据所用数据页来删除数据，并且只在事务日志中记录页的释放。
- TRUNCATE、DELETE和DROP三者的差异如下：
  - TRUNCATE TABLE：删除内容，释放空间，但不删除定义。
  - DELETE TABLE：删除内容，不删除定义，不释放空间。
  - DROP TABLE：删除内容和定义，释放空间。

### 语法格式

- 清理表数据。

```
TRUNCATE [TABLE] [ONLY] { table_name [*] [, ...]
 [CONTINUE IDENTITY] [CASCADE | RESTRICT] [PURGE];
```
- 清理表分区的数据。

```
ALTER TABLE [IF EXISTS] { [ONLY] table_name
 | table_name *
 | ONLY (table_name) }
TRUNCATE PARTITION { partition_name
 | FOR (partition_value [, ...]) } [UPDATE GLOBAL INDEX];
```

## 参数说明

- **ONLY**  
如果声明ONLY，只有指定的表会被清空。如果没有声明ONLY，这个表以及其所有子表（若有）会被清空。
- **table\_name**  
目标表的名称（可以有模式修饰）。  
取值范围：已存在的表名。
- **CONTINUE IDENTITY**  
不改变序列的值。这是缺省值。
- **CASCADE | RESTRICT**
  - CASCADE：级联清空所有由于CASCADE而被添加到组中的表。
  - RESTRICT（缺省值）：如果其他表在该表上有外键引用则拒绝清空（分布式场景暂不支持）。
- **PURGE**  
默认将表数据放入回收站中，PURGE直接清理。
- **partition\_name**  
目标分区表的分区名。  
取值范围：已存在的分区名。
- **partition\_value**  
指定的分区键值。  
通过PARTITION FOR子句指定的这一组值，可以唯一确定一个分区。  
取值范围：需要进行删除数据分区的分区键的取值范围。

### 须知

使用PARTITION FOR子句时，partition\_value所在的整个分区会被清空。

- **UPDATE GLOBAL INDEX**  
如果使用该参数，则会更新分区表上的所有全局索引，以确保使用全局索引可以查询出正确的数据。  
如果不使用该参数，则分区表上的所有全局索引将会失效。

## 示例

- **清理表数据**

```
--创建表reason。
gaussdb=# CREATE TABLE reason (r_reason_sk int,r_reason_id varchar(16),r_reason_desc
varchar(100));

--向表中插入多条记录。
gaussdb=# INSERT INTO reason values(1,'AAAAAAAABAAAAAAA','reason 1'),
(5,'AAAAAAAABAAAAAAA','reason 2'),
(15,'AAAAAAAABAAAAAAA','reason 3'), (25,'AAAAAAAABAAAAAAA','reason
4'),
(35,'AAAAAAAABAAAAAAA','reason 5'), (45,'AAAAAAAACAAAAAAA','reason
6');

--查看表的信息，大小约为16kB
```

```

gaussdb=# \d+
 List of relations
 Schema | Name | Type | Owner | Size | Storage | Description
-----+-----+-----+-----+-----+-----+-----
 public | reason | table | omm | 16 kB | {orientation=row,compression=no} |
(1 row)

--使用DELETE语句不带WHERE条件，清空表的数据，并查看表的大小。
gaussdb=# DELETE FROM reason;
gaussdb=# \d+
 List of relations
 Schema | Name | Type | Owner | Size | Storage | Description
-----+-----+-----+-----+-----+-----+-----
 public | reason | table | omm | 16 kB | {orientation=row,compression=no} |
(1 row)

--使用TRUNCATE清空表reason，并查看表的大小
gaussdb=# TRUNCATE TABLE reason;
gaussdb=# \d+
 List of relations
 Schema | Name | Type | Owner | Size | Storage | Description
-----+-----+-----+-----+-----+-----+-----
 public | reason | table | omm | 0 bytes | {orientation=row,compression=no} |
(1 row)

--删除表。
gaussdb=# DROP TABLE reason;

```

- **清理分区表数据。**

```

--创建分区表。
gaussdb=# CREATE TABLE reason_p(
 r_reason_sk integer,
 r_reason_id character(16),
 r_reason_desc character(100)
)PARTITION BY RANGE (r_reason_sk)(
 partition p_05_before values less than (05),
 partition p_15 values less than (15),
 partition p_25 values less than (25),
 partition p_35 values less than (35),
 partition p_45_after values less than (MAXVALUE)
);

--插入数据。
gaussdb=# INSERT INTO reason_p values(1,'AAAAAAAABAAAAAAA','reason 1'),
(5,'AAAAAAAABAAAAAAA','reason 2'),
(15,'AAAAAAAABAAAAAAA','reason 3'), (25,'AAAAAAAABAAAAAAA','reason
4'),
(35,'AAAAAAAABAAAAAAA','reason 5'), (45,'AAAAAAAACAAAAAAA','reason
6');

--清空分区p_05_before。
gaussdb=# ALTER TABLE reason_p TRUNCATE PARTITION p_05_before UPDATE GLOBAL INDEX;

--清空分区p_15。
gaussdb=# ALTER TABLE reason_p TRUNCATE PARTITION for (13) UPDATE GLOBAL INDEX;

--清空分区表。
gaussdb=# TRUNCATE TABLE reason_p;

--删除表reason_p。
gaussdb=# DROP TABLE reason_p;

```

## 7.12.20 U

## 7.12.20.1 UPDATE

### 功能描述

更新表中的数据，UPDATE对满足条件的所有行中指定的字段值进行修改；WHERE子句表示声明条件；SET子句中指定的字段将会被修改，没有出现的字段则保持原有的字段值。

### 注意事项

- 表的所有者、拥有表UPDATE权限的用户或拥有UPDATE ANY TABLE权限的用户，皆有权限更新表中的数据，当三权分立开关关闭时，系统管理员默认拥有此权限。
- UPDATE..... LIMIT row\_count 仅支持执行计划下推的部分场景（不支持复制表），前置条件要求过滤条件包含等值分布列且过滤条件相对简单，避免出现强制类型转换的情况。如果执行失败，请简化过滤条件。
- 对expression或condition条件里涉及到的任何表要有SELECT权限。
- 仅当表属性enable\_update\_distkey设置为on，且在约束条件下时，支持更新（UPDATE）分布列的操作。否则，分布列不支持更新（UPDATE）操作。

#### 说明

支持更新（UPDATE）分布列操作的约束如下：

- 仅当相应表属性enable\_update\_distkey设置为on时才支持更新分布列；
- 不支持将UPDATE语句下推DN执行，直接生成PGXC计划，不会根据更新分布列前后值而对计划做改变；
- 不支持带有行级UPDATE TRIGGER的表，否则会执行失败，报错进行提示。对行级INSERT/DELETE TRIGGER不生效，update statement级TRIGGER正常执行；
- 不支持并发更新同一行，先获取锁的执行，DN上后获取锁的按照GUC参数concurrent\_dml\_mode设置情况进行不同的行为（返回0或报错）。如果报错，则可能存在两种情况：（1）报错提示信息为update distribute column conflict；（2）当获取锁时间超过阈值时，报错提示信息为锁超时。
- 不支持带有全局二级索引（GSI）的表，否则会执行报错；
- 只支持HASH分布，不支持LIST/RANGE分布表，否则会执行报错；
- 不支持MERGE INTO和UPSERT更新分布列的行为，否则会执行报错；
- 不支持gtm\_free，否则会执行报错；
- 不支持UPDATE RETURNING，否则会执行报错；
- 不支持带有关联表的语句，否则会执行报错；
- 不支持UPDATE + LIMIT，否则会执行报错。
- 对于子查询是STREAM计划的UPDATE语句，不支持并发更新同一行。
- 不支持用户通过UPDATE系统表的方式对数据库字符编码进行修改，该操作会导致存在存量数据或其他部分操作异常的情况。如需更改数据库的字符集编码，应当遵循切换数据库流程，进行相关的数据迁移操作。

### 语法格式

```
[WITH [RECURSIVE] with_query [, ...]]
UPDATE [/*+ plan_hint */] [ONLY] {table_name [partition_clause] | subquery | view_name} [*] [[AS]
alias]
SET {column_name = { expression | DEFAULT }
 | (column_name [, ...]) = (({ expression | DEFAULT } [, ...]) | sub_query) } [, ...]
[FROM from_list] [WHERE condition | WHERE CURRENT OF cursor_name]
```

```
[ORDER BY {expression [[ASC | DESC | USING operator]
[LIMIT row_count]
[RETURNING {*
| {output_expression [[AS] output_name }], ... } }];
```

where sub\_query can be:

```
SELECT [ALL | DISTINCT [ON (expression [, ...])]]
{ * | {expression [[AS] output_name }], ... }
[FROM from_item [, ...]]
[WHERE condition | WHERE CURRENT OF cursor_name]
[GROUP BY grouping_element [, ...]]
[HAVING condition [, ...]]
[ORDER BY {expression [[ASC | DESC | USING operator] | nlssort_expression_clause } [NULLS { FIRST |
LAST } }] [, ...]]
[LIMIT { [offset,] count | ALL }]
```

## 参数说明

- **WITH [ RECURSIVE ] with\_query [, ...]**

用于声明一个或多个可以在主查询中通过名称引用的子查询，相当于临时表。这种子查询语句结构称为CTE（Common Table Expression）结构，应用这种结构时，执行计划中将存在CTE SCAN的内容。

如果声明了RECURSIVE，那么允许SELECT子查询通过名称引用它自己。

其中with\_query的详细格式为：

```
with_query_name [(column_name [, ...])] AS [[NOT] MATERIALIZED] ({select | values | insert |
update | delete})
```

- with\_query\_name指定子查询生成的结果集名称，在查询中可使用该名称访问子查询的结果集。
- column\_name指定子查询结果集中显示的列名。
- 每个子查询可以是SELECT、VALUES、INSERT、UPDATE或DELETE语句。
- 用户可以使用MATERIALIZED或NOT MATERIALIZED对CTE进行修饰。
  - 如果声明为MATERIALIZED，WITH查询将被物化，生成一个子查询结果集的复制，在引用处直接查询该复制，因此WITH子查询无法和主干SELECT语句进行联合优化（如谓词下推、等价类传递等），对于此类场景可以使用NOT MATERIALIZED进行修饰，如果WITH查询语义上可以作为子查询内联执行，则可以进行上述优化。
  - 如果用户没有显示声明物化属性则遵守以下规则：如果CTE只在所属SELECT主干中被引用一次，且语义上支持内联执行，则会被改写为子查询内联执行，否则以CTE Scan的方式物化执行。

- **plan\_hint**

以/\*+ \*/的形式在UPDATE关键字后，用于对UPDATE对应的语句块生成的计划进行hint调优，详细用法请参见章节[使用Plan Hint进行调优](#)。每条语句中只有一个/\*+ plan\_hint \*/注释块会作为hint生效，里面可以写多条hint。

- **table\_name**

要更新的表名，可以使用模式修饰。如果在表名前指定了ONLY，只会更新表中匹配的行。如果未指定，任何从该表继承到的表中的匹配行也会被更新。

取值范围：已存在的表名称。

### 说明

支持使用DATABASE LINK方式对远端表进行操作，使用方式详情请见[DATABASE LINK](#)。

- **subquery**



要更新的子查询，在对子查询进行更新时，会将子查询当成一个临时视图，支持在子查询后面加CHECK OPTION选项。

```
[WITH [RECURSIVE] with_query [, ...]
SELECT [/*+ plan_hint */] [ALL]
{ * | { expression [[AS] output_name] } [, ...] }
[into_option]
[FROM from_item [, ...]]
[WHERE condition]
[[START WITH condition] CONNECT BY [NOCYCLE] condition [ORDER SIBLINGS BY expression]]
[ORDER BY { expression [[ASC | DESC | USING operator] | nlssort_expression_clause] [NULLS
{ FIRST | LAST } }] [, ...]]
[FETCH { FIRST | NEXT } [count] { ROW | ROWS } ONLY]
[into_option];
```

其中指定子查询源from\_item为：

```
{ [ONLY] { table_name | view_name } [*] [partition_clause] [[AS] alias [(column_alias [, ...])]]
([select] [AS] alias [(column_alias [, ...])])
| with_query_name [[AS] alias [(column_alias [, ...])]]
| from_item [NATURAL] join_type from_item [ON join_condition | USING (join_column [, ...])] }
```

如果子查询中只有一张表，则对该表更新数据；如果子查询中有多张表或有嵌套关系，则通过判断是否有保留键表确定是否可更新。关于保留键表和WITH CHECK OPTION请参见[CREATE VIEW](#)。

- **view\_name**

要更新的目标视图。

 **说明**

对视图和子查询的更新，有如下约束：

- 只有直接引用基表用户列的列可进行UPDATE操作。
  - 子查询或视图必须至少包含一个可更新列，关于可更新列请参见[CREATE VIEW](#)。
  - 不支持在顶层包含DISTINCT、GROUP BY、HAVING、LIMIT、OFFSET子句的视图和子查询。
  - 不支持在顶层包含集合运算（UNION、INTERSECT、EXCEPT、MINUS）的视图和子查询。
  - 不支持目标列表中包含聚集函数、窗口函数、返回集合函数（array\_agg、json\_agg、generate\_series等）的视图和子查询。
  - 不支持仅带有BEFORE/AFTER触发器，没有INSTEAD OF触发器或INSTEAD规则的视图。
  - 视图和子查询中支持的表类型包括普通表、临时表、全局临时表、分区表、二级分区表、ustore表、astore表。
  - 多表连接视图或连接子查询中一次只能更新一张基表。
  - 连接视图或子查询只能更新保留键表，如果指定了CHECK OPTION选项，则无法对连接列做更新操作。关于保留键表请参见[CREATE VIEW](#)。
  - 不支持更新系统视图。
- **partition\_clause**

指定分区更新操作。

```
PARTITION { (partition_name [, ...]) | FOR (partition_value [, ...]) }
```

 **说明**

PARTITION指定多个分区名时，可以存在相同的分区名，最终分区范围取其并集。

- **alias**

目标表的别名。

取值范围：字符串，符合[标识符命名规范](#)。

- **column\_name**  
要修改的字段名。  
支持使用目标表的别名加字段名来引用这个字段。例如：UPDATE foo AS f SET f.col\_name = 'namecol'。  
取值范围：已存在的字段名。
- **expression**  
赋给字段的值或表达式。
- **DEFAULT**  
用对应字段的缺省值填充该字段。  
如果没有缺省值，则为NULL。
- **sub\_query**  
子查询。  
使用同一数据库里其他表的信息来更新一个表可以使用子查询的方法。其中SELECT子句具体介绍请参考[SELECT](#)。  
在update单列时，支持使用order by子句与limit子句；而在update多列时，则不支持使用order by子句与limit子句。
- **from\_list**  
一个表的表达式列表，允许在WHERE条件里使用其他表的字段。与在一个SELECT语句的FROM子句里声明表列表类似。

---

#### 须知

目标表不能出现在from\_list里，除非在使用一个自连接（此时它必须以from\_list的别名出现）。

- 
- **condition**  
一个返回Boolean类型结果的表达式。只有这个表达式返回true的行才会被更新。不建议使用int等数值类型作为condition，因为int等数值类型可以隐式转换为Boolean值（非0值隐式转换为true，0转换为false），可能导致非预期的结果。
  - **WHERE CURRENT OF cursor\_name**  
当cursor指向表的某一行时，可以使用此语法更新cursor当前指向的行。  
cursor\_name：指定游标的名称。

### 须知

- MySQL兼容模式的数据库不支持使用此语法。
  - 此语法仅支持普通表，不支持分区表，不支持Hash Bucket表。
  - 仅支持在存储过程中使用。
  - 不支持与其他WHERE条件组合使用。
  - 不支持与WITH、USING、ORDER BY、FROM组合使用。
  - CURSOR对应的SELECT语句必须声明为FOR UPDATE。
  - CURSOR对应的SELECT语句仅支持单表，不支持LIMIT/OFFSET，不支持带有子查询、子链接。
  - 存储过程中声明为FOR UPDATE的CURSOR，在COMMIT/ROLLBACK后，将无法再次使用。
  - 若CURSOR指向的行已经不存在，在ORA兼容性模式下将报错指定的行不存在（仅UPDATE时报错，DELETE不报错），其他兼容模式下不报错。
- 
- **ORDER BY**  
关键字具体请参见[SELECT](#)章节介绍。
  - **LIMIT**  
关键字具体请参见[SELECT](#)章节介绍。
  - **RETURNING output\_expression**  
在所有需要更新的行都被更新之后，UPDATE命令用于计算返回值的表达式。  
取值范围：使用任何TABLE以及FROM中列出的表的字段。\*表示返回所有字段。
  - **output\_name**  
字段的返回名称。

## 示例

- 修改表中所有数据。  
--创建tbl\_test1表并插入数据。  
gaussdb=# CREATE TABLE tbl\_test1(id int, info varchar(10));  
gaussdb=# INSERT INTO tbl\_test1 VALUES (1, 'A'), (2, 'B');  
  
--查询。  
gaussdb=# SELECT \* FROM tbl\_test1;  
id | info  
----+-----  
1 | A  
2 | B  
(2 rows)  
  
--修改tbl\_test1表中所有数据的info列。  
gaussdb=# UPDATE tbl\_test1 SET info = 'aa';  
  
--查询tbl\_test1表。  
gaussdb=# SELECT \* FROM tbl\_test1;  
id | info  
----+-----  
1 | aa  
2 | aa  
(2 rows)
- 修改表中部分数据。  
--修改tbl\_test1表中id=2的数据。  
gaussdb=# UPDATE tbl\_test1 SET info = 'bb' WHERE id = 2;

```
--查询tbl_test1表。
gaussdb=# SELECT * FROM tbl_test1;
id | info
----+-----
 1 | aa
 2 | bb
(2 rows)
```

- 修改数据，并返回修改后的数据。

```
--修改tbl_test1表中id=1的数据，并指定返回info列。
gaussdb=# UPDATE tbl_test1 SET info = 'ABC' WHERE id = 1 RETURNING info;
info

ABC
(1 row)
```

```
UPDATE 1
```

```
--删除tbl_test1表。
gaussdb=# DROP TABLE tbl_test1;
```

- 使用子查询，在修改数据的同时，根据已有数据，插入新的数据。

```
--建表。
gaussdb=# CREATE TABLE test_grade (
 sid int, --学号
 name varchar(50), --姓名
 score char, --成绩
 examtime date, --考试时间
 last_exam boolean --是否是最后一次考试
);

--插入数据。
gaussdb=# INSERT INTO test_grade VALUES (1,'Scott','A','2008-07-08',1),(2,'Ben','D','2008-07-08',1),
(3,'Jack','D','2008-07-08',1);
```

```
--查询。
gaussdb=# SELECT * FROM test_grade;
sid | name | score | examtime | last_exam
-----+-----+-----+-----+-----
 3 | Jack | D | 2008-07-08 | t
 1 | Scott| A | 2008-07-08 | t
 2 | Ben | D | 2008-07-08 | t
(3 rows)
```

```
--2008-08-25 Ben参加了补考,成绩为B，正常步骤需要先修改last_exam为否,然后插入2008-08-25这一天的成绩。
gaussdb=# WITH old_exa AS (UPDATE test_grade SET last_exam = 0 WHERE sid = 2 AND examtime = '2008-07-08' RETURNING sid, name)
INSERT INTO test_grade VALUES ((SELECT sid FROM old_exa), (SELECT name FROM old_exa),
'B', '2008-08-25', 1);
```

```
--查询。
gaussdb=# SELECT * FROM test_grade;
sid | name | score | examtime | last_exam
-----+-----+-----+-----+-----
 3 | Jack | D | 2008-07-08 | t
 1 | Scott| A | 2008-07-08 | t
 2 | Ben | D | 2008-07-08 | f
 2 | Ben | B | 2008-08-25 | t
(4 rows)
```

```
--删除。
gaussdb=# DROP TABLE test_grade;
```

- 更新视图或子查询

示例1：更新子查询

```
--创建SCHEMA
gaussdb=# CREATE SCHEMA upd_subqry;
```

```
CREATE SCHEMA
gaussdb=# SET CURRENT_SCHEMA = 'upd_subqry';
SET

--创建表并插入数据
gaussdb=# CREATE TABLE t1 (x1 int, y1 int);
NOTICE: The 'DISTRIBUTE BY' clause is not specified. Using 'x1' as the distribution column by default.
HINT: Please use 'DISTRIBUTE BY' clause to specify suitable data distribution column.
CREATE TABLE
gaussdb=# CREATE TABLE t2 (x2 int PRIMARY KEY, y2 int);
NOTICE: CREATE TABLE / PRIMARY KEY will create implicit index "t2_pkey" for table "t2"
CREATE TABLE
gaussdb=# INSERT INTO t1 VALUES (1, 1), (2, 2), (3, 3), (5, 5);
INSERT 0 4
gaussdb=# INSERT INTO t2 VALUES (1, 1), (2, 2), (3, 3), (5, 5);
INSERT 0 4

--通过子查询更新t1
gaussdb=# UPDATE (SELECT * FROM t1) SET y1 = 13 where y1 = 3;
UPDATE 1
gaussdb=# UPDATE (SELECT * FROM t1 WHERE y1 < 2) SET y1 = 12 WHERE y1 = 2;
UPDATE 0

--插入子查询带READ ONLY
gaussdb=# UPDATE (SELECT * FROM t1 WITH READ ONLY) SET y1 = 1 WHERE y1 = 11;
ERROR: cannot perform a DML operation on a read-only subquery.

--插入多表连接的子查询
gaussdb=# UPDATE (SELECT * FROM t1, t2 WHERE x1 = x2) SET y1 = 11 WHERE y2 = 1;
UPDATE 1

--插入带CHECK OPTION的多表连接子查询，连接列x1, x2不可更新
gaussdb=# UPDATE (SELECT * FROM t1, t2 WHERE x1 = x2 WITH CHECK OPTION) SET y1 = 1 WHERE
y2 = 1;
UPDATE 1
gaussdb=# UPDATE (SELECT * FROM t1, t2 WHERE x1 = x2 WITH CHECK OPTION) SET x1 = 6 WHERE
y2 = 5;
ERROR: virtual column not allowed here

--删除SCHEMA
gaussdb=# RESET CURRENT_SCHEMA;
RESET
gaussdb=# DROP SCHEMA upd_subqry CASCADE;
NOTICE: drop cascades to 2 other objects
DETAIL: drop cascades to table upd_subqry.t1
drop cascades to table upd_subqry.t2
DROP SCHEMA
```

## 示例2：更新视图

```
--创建SCHEMA
gaussdb=# CREATE SCHEMA upd_view;
CREATE SCHEMA
gaussdb=# SET CURRENT_SCHEMA = 'upd_view';
SET

--创建表并插入数据
gaussdb=# CREATE TABLE t1 (x1 int, y1 int);
NOTICE: The 'DISTRIBUTE BY' clause is not specified. Using 'x1' as the distribution column by default.
HINT: Please use 'DISTRIBUTE BY' clause to specify suitable data distribution column.
CREATE TABLE
gaussdb=# CREATE TABLE t2 (x2 int PRIMARY KEY, y2 int);
NOTICE: CREATE TABLE / PRIMARY KEY will create implicit index "t2_pkey" for table "t2"
CREATE TABLE
gaussdb=# INSERT INTO t1 VALUES (1, 1), (2, 2), (3, 3), (5, 5);
INSERT 0 4
gaussdb=# INSERT INTO t2 VALUES (1, 1), (2, 2), (3, 3), (5, 5);
INSERT 0 4

--创建单表视图
gaussdb=# CREATE VIEW v_upd1 AS SELECT * FROM t1;
```

```
CREATE VIEW
gaussdb=# CREATE VIEW v_upd_read AS SELECT * FROM t1 WITH READ ONLY;
CREATE VIEW

--通过视图对t1更新
gaussdb=# UPDATE v_upd1 SET y1 = 13 where y1 = 3;
UPDATE 1
gaussdb=# UPDATE v_upd_read SET y1 = 1 WHERE y1 = 11;
ERROR: cannot perform a DML operation on a read-only subquery.

--创建多表视图
gaussdb=# CREATE VIEW vv_upd AS SELECT * FROM t1, t2 WHERE x1 = x2;
CREATE VIEW
gaussdb=# CREATE VIEW vv_upd_wco AS SELECT * FROM t1, t2 WHERE x1 = x2 WITH CHECK OPTION;
CREATE VIEW

--通过连接视图对t1更新
gaussdb=# UPDATE vv_upd SET y1 = 1 WHERE y2 = 1;
UPDATE 1
gaussdb=# UPDATE vv_upd_wco SET x1 = 6 WHERE y2 = 5;
ERROR: virtual column not allowed here

--删除SCHEMA
gaussdb=# RESET CURRENT_SCHEMA;
RESET
gaussdb=# DROP SCHEMA upd_view CASCADE;
NOTICE: drop cascades to 6 other objects
DETAIL: drop cascades to table upd_view.t1
drop cascades to table upd_view.t2
drop cascades to view upd_view.v_upd1
drop cascades to view upd_view.v_upd_read
drop cascades to view upd_view.vv_upd
drop cascades to view upd_view.vv_upd_wco
DROP SCHEMA
ERROR: virtual column not allowed here
```

## 7.12.21 V

### 7.12.21.1 VACUUM

#### 功能描述

VACUUM回收表或B-Tree索引中已经删除的行所占据的存储空间。在一般的数据库操作里，那些已经DELETE的行并没有从它们所属的表中物理删除；在完成VACUUM之前它们仍然存在。因此有必要周期地运行VACUUM，特别是在经常更新的表上。

#### 注意事项

- 如果没有参数，VACUUM处理当前数据库里用户拥有相应权限的每个表。如果参数指定了一个表，VACUUM只处理指定的表。
- 要对一个表进行VACUUM操作，通常用户必须是表的所有者或者被授予了指定表VACUUM权限的用户，三权分立开关关闭时，默认系统管理员有该权限。数据库的所有者允许对数据库中除了共享目录以外的所有表进行VACUUM操作（该限制意味着只有系统管理员才能真正对一个数据库进行VACUUM操作）。VACUUM命令会跳过那些用户没有权限的表进行垃圾回收操作。
- VACUUM不能在事务块内执行。
- 建议生产数据库经常清理（至少每晚一次），以保证不断地删除失效的行。尤其是在增删了大量记录之后，对受影响的表执行VACUUM ANALYZE命令是一个很好的习惯。这样将更新系统目录为最近的更改，并且允许查询优化器在规划用户查询时有更好的选择。

- 不建议日常使用FULL选项，但是可以在特殊情况下使用。例如在用户删除了一个表的大部分行之后，希望从物理上缩小该表以减少磁盘空间占用。VACUUM FULL通常要比单纯的VACUUM收缩更多的表尺寸。FULL选项并不清理索引，所以推荐周期性的运行REINDEX命令。如果执行此命令后所占用物理空间无变化（未减少），请确认是否有其他活跃事务（删除数据事务开始之前开始的事务，并在VACUUM FULL执行前未结束）存在，如果有等其他活跃事务退出进行重试。
- VACUUM FULL通过重建表的方式将表内空闲空间归还给表空间，重建过程需要额外申请表中有效数据相当的存储空间。对于非段页式表，VACUUM FULL执行结束后，原表所占物理文件会被删除，原表所占的物理文件的空间会归还给操作系统；对于段页式表，VACUUM FULL执行结束后，原表所占的物理空间，会被归还给段页式数据文件，不会归还给操作系统。
- VACUUM会导致I/O流量的大幅增加，这可能会影响其他活动会话的性能。因此，有时候会建议使用基于开销的VACUUM延迟特性。
- 如果指定了VERBOSE选项，VACUUM将打印处理过程中的信息，以表明当前正在处理的表。各种有关当前表的统计信息也会打印出来。
- 当含有带括号的选项列表时，选项可以以任何顺序写入。如果没有括号，则选项必须按语法显示的顺序给出。
- VACUUM和VACUUM FULL时，会根据参数vacuum\_defer\_cleanup\_age延迟清理行存表记录，即不会立即清理刚刚删除的元组。
- VACUUM ANALYZE先执行一个VACUUM操作，然后给每个选定的表执行一个ANALYZE。对于日常维护脚本而言，这是一个很方便的组合。
- 简单的VACUUM（不带FULL选项）只是简单地回收空间并且令其可以再次使用。这种形式的命令可以和对表的普通读写并发操作，因为没有请求排他锁。VACUUM FULL执行更广泛的处理，包括跨块移动行，以便把表压缩到最少的磁盘块数目里。这种形式要慢许多并且在处理的时候需要在表上施加一个排他锁。
- 如果没有打开xc\_maintenance\_mode参数，那么VACUUM FULL会跳过所有系统表。
- 执行DELETE后立即执行VACUUM FULL命令不会回收空间。执行DELETE后再执行1000个非SELECT事务，或者等待1s后再执行1个事务，之后再执行VACUUM FULL命令空间才会回收。
- VACUUM FULL期间会对表加排他锁，不建议在业务高峰期运行VACUUM FULL，可能导致等锁时间过长或者死锁。
- 为保证性能和统计信息的准确性，避免VACUUM ANALYZE、AUTOANALYZE、手动ANALYZE等涉及ANALYZE的命令同时执行或执行过于频繁。
- Ustore手动VACUUM与Astore手动VACUUM行为一致，会对堆表、索引等进行加锁清理；而Ustore的AUTOVACUUM仅做分区表GPI清理、堆表FSM更新以及索引页面回收。
- VACUUM FULL分区表时，会遍历分区进行清理，并在分区清理后重建GPI，因此当分区较多时，建议先删除GPI，在VACUUM FULL执行完成后重新创建索引，以此降低VACUUM FULL的执行时间。

## 语法规则

- 回收空间并更新统计信息，对关键字顺序无要求。  

```
VACUUM [({ FULL | FREEZE | VERBOSE | { ANALYZE | ANALYZE } } [...])]
[table_name [(column_name [...])] [PARTITION (partition_name)]];
```
- 仅回收空间，不更新统计信息。

```
VACUUM [FULL [COMPACT]] [FREEZE] [VERBOSE] [table_name [PARTITION
(partition_name)]];
```

- 回收空间并更新统计信息，且对关键字顺序有要求。  

```
VACUUM [FULL] [FREEZE] [VERBOSE] { ANALYZE | ANALYSE } [VERBOSE]
[table_name [(column_name [, ...])] [PARTITION (partition_name)]];
```
- 仅回收指定bucket的空间，更新pg\_hashbucket系统表的bucketxid列，不更新统计信息。仅支持在扩容期间调用，仅支持管理员权限用户调用。  

```
VACUUM FREEZE BUCKETS (bucketid [, ...]);
```

## 参数说明

- **FULL**  
选择“FULL”清理，这样可以恢复更多的空间，但是需要耗时更多，并且在表上施加了排他锁。

### 📖 说明

使用FULL参数会导致统计信息丢失，如果需要收集统计信息，请在VACUUM FULL语句中加上ANALYZE关键字。

- **FREEZE**  
指定FREEZE相当于执行VACUUM时将vacuum\_freeze\_min\_age参数设为0。
- **VERBOSE**  
为每个表打印一份详细的清理工作报告。
- **ANALYZE | ANALYSE**  
更新用于优化器的统计信息，以决定执行查询的最有效方法。
- **table\_name**  
要清理的表的名称（可以有模式修饰）。  
取值范围：要清理的表的名称。缺省时为当前数据库中的所有表。
- **column\_name**  
要分析的具体的字段名称，需要配合analyze选项使用。  
取值范围：要分析的具体的字段名称。缺省时为所有字段。

### 📖 说明

由于VACUUM ANALYZE语句的机制是依次执行VACUUM和ANALYZE，因此当column\_name错误时，会存在VACUUM执行成功但ANALYZE执行失败的情况；对于分区表，则会出现对某个分区VACUUM执行成功之后ANALYZE执行失败的情况。

- **PARTITION**  
COMPACT和PARTITION参数不能同时使用。
- **partition\_name**  
要清理的表的分区名称。缺省时为所有分区。

## 示例

- **VACUUM**  
--创建表tbl\_test，并插入数据。  

```
CREATE TABLE tbl_test(c1 int);
INSERT INTO tbl_test VALUES (1);
```

  
--查看数据，和数据的ctid。  

```
SELECT ctid,* FROM tbl_test;
```



```
ctid | c1
-----+-----
(0,1) | 1
(1 row)

--删除该数据。
DELETE FROM tbl_test;

--重新插入一条数据，发现使用了一个新的ctid。
INSERT INTO tbl_test VALUES (2);
SELECT ctid,* FROM tbl_test;
ctid | c1
-----+-----
(0,2) | 2
(1 row)

--使用VACUUM命令之后，在插入数据，发现复用了旧的空间。
VACUUM ANALYZE tbl_test;
INSERT INTO tbl_test VALUES (3);
SELECT ctid,* FROM tbl_test;
ctid | c1
-----+-----
(0,1) | 3
(0,2) | 2
(2 rows)

--删除表。
DROP TABLE tbl_test;
```

- **VACUUM FULL**

```
--建表。
CREATE TABLE tbl_test2(c1 int);

--插入10万条数据并查看表的大小。
INSERT INTO tbl_test2 VALUES (generate_series(1,100000));
SELECT 'tbl_test2' AS tablename, pg_size_pretty(pg_relation_size('tbl_test2')) AS size;
tablename | size
-----+-----
tbl_test2 | 3048 kB
(1 row)

--删除数据并查看表大小。
DELETE FROM tbl_test2;
SELECT 'tbl_test2' AS tablename, pg_size_pretty(pg_relation_size('tbl_test2')) AS size;
tablename | size
-----+-----
tbl_test2 | 3048 kB
(1 row)

--使用VACUUM FULL回收空间,并查看表的大小。
VACUUM FULL ANALYZE tbl_test2;
SELECT 'tbl_test2' AS tablename, pg_size_pretty(pg_relation_size('tbl_test2')) AS size;
tablename | size
-----+-----
tbl_test2 | 0 bytes
(1 row)

--删除。
DROP TABLE tbl_test2;
```

## 优化建议

- VACUUM不能在事务块内执行。
- 建议生产数据库经常清理（至少每晚一次），以保证不断地删除失效的行。尤其是在增删了大量记录后，对相关表执行VACUUM ANALYZE命令。

- 不建议日常使用FULL选项，但是可以在特殊情况下使用。例如，一个例子就是在用户删除了一个表的大部分行之后，希望从物理上缩小该表以减少磁盘空间占用。

## 7.12.21.2 VALUES

### 功能描述

根据给定的值表达式计算一个或一组行的值。它通常用于在一个较大的命令内生成一个“常数表”。

### 注意事项

- 应当避免使用VALUES返回数量非常大的结果行，否则可能会出现内存耗尽或者性能低下的情况。出现在INSERT中的VALUES是一个特殊情况，因为目标字段类型可以从INSERT的目标表获知，并不需要通过扫描VALUES列表来推测，所以在此情况下可以处理非常大的结果行。
- 如果指定了多行，那么每一行都必须拥有相同的元素个数。

### 语法格式

```
VALUES {(expression [, ...])} [, ...]
[ORDER BY { sort_expression [ASC | DESC | USING operator] } [, ...]]
[LIMIT { count | ALL }]
[OFFSET start [ROW | ROWS]]
[FETCH { FIRST | NEXT } [count] { ROW | ROWS } ONLY];
```

### 参数说明

- **expression**  
用于计算或插入结果表指定地点的常量或者表达式。  
在一个出现在INSERT顶层的VALUES列表中，expression可以被DEFAULT替换以表示插入目的字段的缺省值。除此以外，当VALUES出现在其他场合的时候是不能使用DEFAULT的。
- **sort\_expression**  
一个表示如何排序结果行的表达式或者整数常量。
- **ASC**  
指定按照升序排列。
- **DESC**  
指定按照降序排列。
- **operator**  
一个排序操作符。
- **count**  
返回的最大行数。
- **OFFSET start [ ROW | ROWS ]**  
声明返回的最大行数，而start声明开始返回行之前忽略的行数。
- **FETCH { FIRST | NEXT } [ count ] { ROW | ROWS } ONLY**  
FETCH子句限定返回查询结果从第一行开始的总行数，count的缺省值为1。

## 示例

请参见INSERT的[示例](#)。

## 7.13 附录

### 7.13.1 扩展函数

下表列举了GaussDB中支持的扩展函数，不作为商用特性交付，仅供参考。

分类	函数名称	描述
触发器函数	pg_get_triggerdef(trigger_oid)	为触发器获取CREATE [ CONSTRAINT ] TRIGGER命令
	pg_get_triggerdef(trigger_oid, pretty_bool)	为触发器获取CREATE [ CONSTRAINT ] TRIGGER命令

### 7.13.2 美元引用的字符串常量

如果在字符串序列中包含有'（单引号），那么应当将'（单引号）加倍为''（两个单引号）否则sql语句很可能无法执行。

如果字符串中包含很多单引号或者反斜杠，那么理解字符串的内容可能就会变得很苦涩，并且容易出错，因为单引号都要加倍。

为了让这种场合下的查询更具可读性，允许另外一种称作“美元符界定”的字符串常量书写办法。一个通过美元符界定声明的字符串常量由一个美元符号(\$)、零个或多个字符组成的“记号”、另一个美元符号、组成字符串常量的任意字符序列、一个美元符号、与前面相同的记号、一个美元符号组成的。

```
gaussdb=# SELECT $$it's an example$$;
?column?

it's an example
(1 row)
```

### 7.13.3 DATABASE LINK

#### 功能描述

在本地数据库利用DATABASE LINK与远程数据库建立连接，并通过DATABASE LINK对远程数据库进行访问。

DATABASE LINK可以分为public或private，private DATABASE LINK仅能被创建者访问，而当DATABASE LINK为public时则所有用户都能访问。

所有已创建的DATABASE LINK信息都存在本地数据库的系统视图gs\_db\_links中。

#### 注意事项

- DATABASE LINK特性只在ORA兼容版本下可以使用。

- DATABASE LINK连接的远端数据库仅支持503.1.0及之后版本。
- 用户需要保证本地和远端数据库的兼容性参数DBCMPATIBILITY和guc参数 **behavior\_compat\_options**、**a\_format\_dev\_version**、**a\_format\_version**取值一致。
- DATABASE LINK连接开启session时会设置如下guc参数：

```
set search_path=pg_catalog, '$user', 'public';
set datestyle=ISO;
set intervalstyle=postgres;
set extra_float_digits=3;
```

其余参数为远端设置的参数，远端参数与本地参数不同时，可能会出现数据显示格式不一致等情况，使用时应尽量保证远端与本地参数相同。
- 使用前置准备：使用gs\_guc在gs\_hba.conf文件中添加白名单允许客户端连接。  
示例：`gs_guc reload -l all -N all -Z coordinator -Z datanode -h "host all all 192.168.11.11/32 sha256"`  
详细配置参数信息参考gs\_guc客户端认证策略设置。  
某些情况集群白名单中也需要添加DN的IP。
- 创建DATABASE LINK权限需要使用GRANT语法赋予，新建用户默认无权限，系统管理员拥有权限。详见GRANT相关说明。
- 使用DATABASE LINK对远端表操作时，会在本地创建与远端对应的SCHEMA，若本地不存在该表的元数据信息，会将元数据信息写入本地系统表中，此时会使用7级锁保证写入的一致性，持续到事务结束解锁，删除DATABASE LINK时会将相应的元数据信息删除。
- 使用DATABASE LINK时在本地创建的表仅用于存储远端表的元数据信息，无法通过\d或pg\_get\_tabledef函数查询到表结构。
- 如果业务中有长事务首次使用DATABASE LINK操作远端对象，会持续持锁直到事务结束，其他首次使用DATABASE LINK的事务会被阻塞。可通过一条快速执行的语句先对要使用的远端对象做查询操作使其元数据落盘来规避这种情况，如"select \* from t1@dblink where 1=2;"。另外，远端表结构发生变化时本地要更新存储的元数据信息，也会有类似情况。
- 在本地创建与远端对应的SCHEMA时会使用“USERNAME（私有DATABASE LINK才有）#远端SCHEMA@DBLINK名”作为SCHEMA名，名称长度上限为63。
- 如果本地与远端字符集不同，可能会出现无法转换的报错，报错信息为远端返回报错。当本地数据库字符编码为GB18030\_2022时，发送到远端会被转换为GB18030。因此，若本地数据库的字符集为GB18030\_2022时，远程数据库字符集只能是GB18030或GB18030\_2022。
- 使用DATABASE LINK对远端表操作时，会创建一个单节点的NODE GROUP随机绑定一个DN。

### 须知

当赋予用户创建DATABASE LINK权限时，相当于许可用户使用服务端DATABASE的IP对远端进行访问。若不希望有此效果，应不要使用GRANT对用户赋权。

## 语法规则

- 创建DATABASE LINK。

```
CREATE [PUBLIC] DATABASE LINK dblink
[CONNECT TO { CURRENT_USER | user IDENTIFIED BY password }] [USING (option 'value' [...])] ;
```
- 修改DATABASE LINK信息。

```
ALTER [PUBLIC] DATABASE LINK dblink
{ CONNECT TO user IDENTIFIED BY password };
```

- 删除指定DATABASE LINK。  
DROP [ PUBLIC ] DATABASE LINK dblink;

### 📖 说明

- **PUBLIC**: 指定公共以创建对所有用户可见的公共数据库链接。如果省略此子句, 则数据库链接是私有的, 仅对当前用户可用。远程数据库上可访问的数据取决于数据库链接在连接到远程数据库时使用的标识:
- 如果指定CONNECT TO user IDENTIFIED BY password, 则数据库链接将使用指定的用户和密码连接。
- 如果指定CONNECT TO CURRENT\_USER, 则数据库链接使用当前数据库初始用户名和空密码连接远程数据库。
- 如果忽略了上述两个子句, 则数据库链接将以本地初始用户的身份连接到远程数据库。
- **dblink**: 要创建的DATABASE LINK的名字。
- **user**: 创建的DATABASE LINK使用的用户名。
- **password**: 用户名对应的密码。
- **USING ( option 'value' [, ... ] )**

USING 可选择指定要连接的数据库的IP地址、端口号、远端的database name等参数, 支持的options包括:

- **host**: 指定连接的地址, 不支持ipv6地址。支持以 ‘,’ 分割的字符串来指定多个IP地址, 当前不支持密态数据库和ssl设置和证书认证, 不指定默认为空。
- **port**: 指定连接的端口号, 不指定默认为5432。
- **dbname**: 指定连接的数据库名称, 不指定默认为连接远端使用的用户名。
- **fetch\_size**: 从远端每次获取数据量大小, fetch\_size取值为0到2147483647, 默认为100。

#### 须知:

- USING后的括号可以只选择上述关键字中的一部分去写。
- USING关键字也可以不写, 同时之后的括号也不要再写。
- DATABASE LINK创建的时候不会去验证是否能连接成功, 如果缺乏相关的关键字, 可能会在使用时报错。

通过DATABASE LINK进行select操作。

### 📖 说明

使用建立好的database link对远程数据库对象进行访问的语法和访问本地对象的语法基本一致, 区别在于, 在被访问的远程对象描述符后加@dblink。SQL语句具体支持情况有一些约束, 详见表7-247。

```
[WITH [RECURSIVE] with_query [, ...]]
SELECT [/*+ plan_hint */] [ALL | DISTINCT [ON (expression [, ...])]]
{ * | { expression [[AS] output_name] } [, ...] }
[FROM from_item [, ...]]
[WHERE condition]
[GROUP BY grouping_element [, ...]]
[HAVING condition [, ...]]
[{ UNION | INTERSECT | EXCEPT | MINUS } [ALL | DISTINCT] select]
[ORDER BY { expression [[ASC | DESC | USING operator] | nlssort_expression_clause] [NULLS
{ FIRST | LAST } }] [, ...]]
[LIMIT { [offset,] count | ALL }]
[OFFSET start [ROW | ROWS]]
[{ FOR { UPDATE | SHARE } [OF table_name [, ...]] { ... }]]
{ [ONLY] table_name [*] @ dblink [[AS] alias [((column_alias [, ...]))]]
| (select) [AS] alias [((column_alias [, ...]))]]
| with_query_name [[AS] alias [((column_alias [, ...]))]]]
| [function_name] ([argument [, ...]]) [AS] alias [((column_alias [, ...] | column_definition [, ...]))]]
```

```
| [function_name] ([argument [, ...]]) AS (column_definition [, ...])
|from_item [NATURAL] join_type from_item [ON join_condition | USING (join_column [, ...])]];
```

- 通过DATABASE LINK进行INSERT操作。

```
[WITH [RECURSIVE] with_query [, ...]]
INSERT [/*+ plan_hint */] INTO table_name @ dblink [(column_name [, ...])]
{ DEFAULT VALUES
| VALUES { ({ expression | DEFAULT } [, ...]) } [, ...]
| query }
[RETURNING { { output_expression [[AS] output_name] } [, ...] }];
```

- 通过DATABASE LINK进行UPDATE操作。

```
UPDATE [/*+ plan_hint */] [ONLY] table_name @ dblink [[AS] alias]
SET {column_name = { expression | DEFAULT }
| (column_name [, ...]) = { ({ expression | DEFAULT } [, ...]) | sub_query } } [, ...]
[FROM from_list] [WHERE condition]
[ORDER BY {expression [[ASC | DESC | USING operator] | nlssort_expression_clause] [NULLS
| FIRST | LAST } }] [, ...]]
[LIMIT { [offset,] count | ALL }]
[RETURNING { { output_expression [[AS] output_name] } [, ...] }];
```

where sub\_query can be:

```
SELECT [ALL | DISTINCT [ON (expression [, ...])]]
{ * | {expression [[AS] output_name] } [, ...] }
[FROM from_item [, ...]]
[WHERE condition]
[GROUP BY grouping_element [, ...]]
[HAVING condition [, ...]];
```

- 通过DATABASE LINK进行DELETE操作

```
[WITH [RECURSIVE] with_query [, ...]]
DELETE [/*+ plan_hint */] FROM [ONLY] table_name @ dblink [[AS] alias]
[USING using_list]
[WHERE condition]
[ORDER BY {expression [[ASC | DESC | USING operator] | nlssort_expression_clause] [NULLS
| FIRST | LAST } }] [, ...]]
[LIMIT { [offset,] count | ALL }]
[RETURNING { { output_expr [[AS] output_name] } [, ...] }];
```

- 通过DATABASE LINK进行LOCK TABLE操作

```
LOCK [TABLE] { [ONLY] name @ dblink [, ...] }
[IN {ACCESS SHARE | ROW SHARE | ROW EXCLUSIVE | SHARE UPDATE EXCLUSIVE | SHARE |
SHARE ROW EXCLUSIVE | EXCLUSIVE | ACCESS EXCLUSIVE} MODE]
[NOWAIT];
```

- 调用远程数据库的存储过程或函数

```
CALL | SELECT [schema.] { func_name@dblink | procedure_name@dblink } (param_expr);
```

### 注意

- DATABASE LINK调用远程函数或存储过程不支持out出参、聚集函数、窗口函数、以及返回set函数，不支持使用SELECT \* FROM func@dblink()形式调用。
- DATABASE LINK调用远程函数或存储过程不指定schema默认调用PUBLIC下的函数。
- DATABASE LINK调用远程函数或存储过程时，param\_expr不支持用符号"="或者"=>"将参数名和参数值隔开。

### 说明

- 上述语法中SQL语句涉及到的DATABASE LINK无关参数含义与原SQL语句中含义相同。
- 指定列名时可以在列名后加上"@dblink"指定为对应DATABASE LINK所指向的表的列。
- 通过DATABASE LINK执行update/delete语句带LIMIT限定的语句，无论WHERE条件是否是分布列，都可以正常执行。

## 规格约束

- **事务**

使用DATABASE LINK的时候本地和远程事务的关系如下：

- a. 本地事务会同步控制远程事务的提交/回滚状态。
- b. 隔离级别的对应关系为：

本地隔离级别	远程隔离级别
Read Uncommitted	Repeatable Read
Read Committed	Repeatable Read
Repeatable Read	Repeatable Read
Serializable	Serializable

### 须知

本地事务提交过程中会向远端发送事务提交请求，如果远端事务提交成功后出现异常情况导致本地的事务提交失败，如连接异常，本地集群实例异常等情况，远端的事务提交无法被撤回，可能出现本地事务与远端事务不一致的情况。

- **本地用户对DATABASE LINK的使用权限**

- a. 如果使用了public关键词，就是公有的DATABASE LINK，可以被所有用户/模式使用。
- b. 如果没有使用public关键词，就是私有的DATABASE LINK，仅能被当前用户/模式使用（包括SYSADMIN用户也无法跨SCHEMA使用DATABASE LINK）。

- **通过DATABASE LINK访问远程数据库对象的权限**

对远程数据库对象的访问权限与DATABASE LINK绑定的远程连接用户的权限保持一致。

- **支持SQL范围**

- DATABASE LINK相关语句支持情况请参见[表7-247](#)。
- DATABASE LINK相关表类型支持情况请参见[表7-248](#)。

- **DATABASE LINK函数调用**

- DATABASE LINK调用远程函数不支持OUT/INOUT参数、聚集函数、窗口函数、以及返回set函数。
- PLSQL\_BODY内通过DATABASE LINK调用远程数据库的存储过程或函数不支持OUT/INOUT参数、重载函数、聚集函数、窗口函数、以及返回set函数。

### 须知

- PLSQL\_BODY内调用远程数据库的存储过程或函数时, 应使用[CALL | SELECT] [ schema. ] { func\_name@dblink | procedure\_name@dblink } ( param\_expr )语法格式调用。
- PLSQL\_BODY内调用远程数据库的无参存储过程或函数时, 应使用[CALL | SELECT] [ schema. ] { func\_name@dblink | procedure\_name@dblink } ()语法格式调用。

### • 同义词

- 不支持将DATABASE LINK名创建一个同义词的使用方法。
- 不支持通过DATABASE LINK调用远端数据库中指向一个DATABASE LINK对象的同义词。例如如下场景:
  - 步骤一: 在DB1上创建表TABLE1。
  - 步骤二: 在DB2上创建连接DB1的DBLINK1, 并创建同义词"CREATE SYNONYM T1 FOR TABLE1@DBLINK1"。
  - 步骤三: 在DB3上创建连接DB2的DBLINK2, 通过DBLINK2调用DB2上的同义词T1, "SELECT \* FROM T1@DBLINK2"。

### • 表类型约束

- HASHBUCKET: 不支持通过DATABASE LINK对远端Hash bucket表进行查询或DML操作。
- SLICE: 不支持通过DATABASE LINK对远端slice表进行查询或DML操作。
- 复制表: 不支持通过DATABASE LINK对远端复制表进行查询或DML操作。
- TEMPORARY: 不支持通过DATABASE LINK对远端临时表进行查询或DML操作。

### • 视图

- 目前支持对DATABASE LINK的远端表创建视图, 但是当远端表本身的结构发生变化时, 该视图使用时可能会发生异常。例如:
  - 步骤一: 在DB1上创建表TABLE1。
  - 步骤二: 在DB2上创建连接DB1的DBLINK, 并创建视图"CREATE VIEW V1 AS SELECT \* FROM TABLE1@DBLINK"。
  - 步骤三: 在DB1上删除TABLE1的一列, 在DB2上查询该视图会产生报错。

### • 其他场景:

- DATABASE LINK表不支持TRIGGER, 包括TRIGGER调用函数内使用DATABASE LINK场景、TRIGGER调用函数为DATABASE LINK函数、在DATABASE LINK上定义TRIGGER情况。
- 暂不支持UPSERT、MERGE语法。
- 不支持current cursor语法。
- 不支持查询表的隐藏字段。

### • dump与备份

不支持DATABASE LINK相关数据库对象的dump, 备机不支持DATABASE LINK调用, 也不支持被DATABASE LINK连接。



- 谓词下推约束**  
 仅支持WHERE子句使用的数据类型、操作符和函数是内置的，并且使用的函数是IMMUTABLE类型。
- 聚集函数下推约束**  
 仅支持单表且没有GROUP、ORDER BY、HAVING、LIMIT子句的SELECT语句，并且不支持窗口函数。
- hint下推**  
 支持针对DATABASE LINK表对象的hint条件下推，仅限scan方式的hint下推，语法格式如下：  
`[no] tablescan|indexscan|indexonlyscan(table [index])`  
 并要求在一个 queryblock 中的表名或表别名不能重复。

表 7-247 支持 SQL 范围

SQL类型	操作对象	支持选项说明	执行上下文
创建 DATABASE LINK	DATABASE LINK	NA	普通事务块
修改 DATABASE LINK	DATABASE LINK	仅支持用户名、密码的修改	普通事务块
删除 DATABASE LINK	DATABASE LINK	NA	普通事务块
SELECT语 句	普通表、普 通视图、全 量物化视图	<ul style="list-style-type: none"> <li>WHERE子句</li> <li>DATABASE LINK表和内部表JOIN</li> <li>DATABASE LINK表和DATABASE LINK表JOIN</li> <li>聚集函数</li> <li>LIMIT子句</li> <li>ORDER BY子句</li> <li>GROUP BY子句、HAVING子句</li> <li>UNION子句</li> <li>WITH子句</li> <li>FOR UPDATE子句</li> <li>Rownum使用</li> </ul>	普通事务块、存储过程、函数、高级包、逻辑视图
INSERT语 句	普通表	<ul style="list-style-type: none"> <li>多VALUE插入</li> </ul>	普通事务块、存储过程、函数、高级包

SQL类型	操作对象	支持选项说明	执行上下文
UPDATE语句	普通表	<ul style="list-style-type: none"> <li>LIMIT子句</li> <li>ORDER BY子句</li> <li>WHERE子句</li> </ul>	普通事务块、存储过程、函数、高级包
DELETE语句	普通表	<ul style="list-style-type: none"> <li>LIMIT子句</li> <li>ORDER BY子句</li> <li>WHERE子句</li> </ul>	普通事务块、存储过程、函数、高级包
LOCK TABLE语句	普通表	<ul style="list-style-type: none"> <li>LOCKMODE子句</li> <li>NOWAIT子句</li> </ul>	普通事务块

表 7-248 表类型支持情况

维度	GaussDB表类型		DATABASE LINK支持情况
TEMP选项	临时表		不支持
	全局临时表		不支持
UNLOGGED选项	非日志表		支持
存储特性	行存	Astore	支持
		Ustore	不支持
	分区表		不支持
	二级分区表		不支持
视图	DATABASE LINK访问远程视图		支持dql, 不支持dml
	本地视图通过 DATABASE LINK 关联远程表		支持dql, 不支持dml

## 示例

```
--DDL语句
CREATE USER user2 WITH PASSWORD '*****'; -- 创建普通用户
GRANT CREATE PUBLIC DATABASE LINK TO user2; --赋予用户创建DATABASE LINK对象的权限
GRANT DROP PUBLIC DATABASE LINK TO user2; --赋予用户删除DATABASE LINK对象的权限
GRANT ALTER PUBLIC DATABASE LINK TO user2; --赋予用户修改DATABASE LINK对象的权限
REVOKE CREATE PUBLIC DATABASE LINK FROM user2; --回收用户创建DATABASE LINK对象的权限
REVOKE DROP PUBLIC DATABASE LINK FROM user2; --回收用户删除DATABASE LINK对象的权限
REVOKE ALTER PUBLIC DATABASE LINK FROM user2; --回收用户修改DATABASE LINK对象的权限
CREATE PUBLIC DATABASE LINK dblink CONNECT TO 'user1' IDENTIFIED BY '*****' USING (HOST '192.168.11.11', PORT '5432', DBNAME 'db1'); --创建DATABASE LINK对象
ALTER PUBLIC DATABASE LINK dblink CONNECT TO 'user1' IDENTIFIED BY '*****'; -- 修改DATABASE LINK信息
DROP PUBLIC DATABASE LINK dblink; -- 删除DATABASE LINK对象

--DATABASE LINK具体操作语句。
```

```
--前置操作。
CREATE USER user1 WITH SYSADMIN PASSWORD '*****';
CREATE USER user2 WITH SYSADMIN PASSWORD '*****';
CREATE DATABASE db1 DBCOMPATIBILITY = 'ORA'; --远端数据库
CREATE DATABASE db2 DBCOMPATIBILITY = 'ORA'; --测试DATABASE LINK数据库
\c db1 user1
--创建普通表。
db1=> CREATE TABLE remote_tb(f1 int, f2 text, f3 text[]);
db1=> INSERT INTO remote_tb VALUES (0,'a',{'a0',"b0","c0"});
db1=> INSERT INTO remote_tb VALUES (1,'bb',{'a1',"b1","c1"});
db1=> INSERT INTO remote_tb VALUES (2,'cc',{'a2',"b2","c2"});
--创建function。
db1=> CREATE OR REPLACE FUNCTION f(a in int, b in int)
RETURN int AS
 tmp int := a + b;
 BEGIN
 RETURN tmp;
 END;
/
CREATE FUNCTION
--创建同义词。
db1=> CREATE SYNONYM remote_sy FOR remote_tb;

\c db2 user2
db2=> CREATE TABLE local_tb(f1 int, f2 text, f3 text[]);
db2=> INSERT INTO local_tb VALUES (2,'c',{'a2',"b2","c2"});
db2=> CREATE PUBLIC DATABASE LINK dblink CONNECT TO 'user1' IDENTIFIED BY '*****' USING (HOST
'192.168.11.11', PORT '5432', DBNAME 'db1'); -- host和port需要根据实际情况填写
db2=> SELECT * FROM remote_tb@dblink; --查询远端表
 f1 | f2 | f3
-----+-----
 1 | bb | {a1,b1,c1}
 2 | cc | {a2,b2,c2}
 0 | a | {a0,b0,c0}
(3 rows)
db2=> INSERT INTO remote_tb@dblink VALUES (4,'d',{'a1',"b2","c3"}); --向远端表插入数据
INSERT 0 1
db2=> UPDATE remote_tb@dblink SET f2 = 'aa' WHERE f1 = 0; --更新远端表
UPDATE 1
db2=> DELETE remote_tb@dblink WHERE f1 = 1; --删除远端表数据
DELETE 1
db2=> SELECT * FROM remote_tb@dblink JOIN local_tb ON local_tb.f1 = remote_tb.f1@dblink; --本地表join
远程表
 f1 | f2 | f3 | f1 | f2 | f3
-----+-----+-----
 2 | cc | {a2,b2,c2} | 2 | c | {a2,b2,c2}
(1 row)

db2=> SELECT count(*) FROM remote_tb@dblink;
count

 3
(1 row)
db2=>
db2=> SELECT f@dblink(1,2); --访问远端函数
 f

 3
(1 row)
CREATE OR REPLACE FUNCTION call_f(a in int, b in int) -- plsql_body内访问远端函数
RETURN INT AS
 tmp int;
 BEGIN
 tmp := f@dblink(a, b);
 RETURN tmp;
 END;
/
CREATE FUNCTION
db2=> SELECT call_f(1, 2);
```

```

call_f

 3
(1 row)
db2=> CREATE SYNONYM local_sy FOR remote_tb@dblink; --创建DATABASE LINK对象的同义词
CREATE SYNONYM
db2=> SELECT * FROM local_sy;
 f1 | f2 | f3
-----+-----
 1 | bb | {a1,b1,c1}
 2 | cc | {a2,b2,c2}
 0 | a | {a0,b0,c0}
(3 rows)
db2=> SELECT * FROM remote_sy@dblink; --访问远端数据库的同义词
 f1 | f2 | f3
-----+-----
 1 | bb | {a1,b1,c1}
 2 | cc | {a2,b2,c2}
 0 | a | {a0,b0,c0}
(3 rows)
db2=> EXPLAIN VERBOSE SELECT /*+ tablescan(remote_sy) */ * FROM remote_sy@dblink; --DATABASE LINK
支持部分hint下推
 QUERY PLAN

Foreign Scan on public.remote_tb remote_sy (cost=100.00..100.03 rows=1 width=68)
 Output: f1, f2, f3
 Remote SQL: SELECT /*+ tablescan(remote_sy) */ f1, f2, f3 FROM public.remote_tb
(3 rows)

db2=> SELECT * FROM gs_database_link; --查看DATABASE LINK系统表
db2=> START TRANSACTION;
START TRANSACTION
db2=> SELECT * FROM remote_sy@dblink;
 f1 | f2 | f3
-----+-----
 1 | bb | {a1,b1,c1}
 2 | cc | {a2,b2,c2}
 0 | a | {a0,b0,c0}
(3 rows)

db2=> SELECT intransaction FROM gs_db_links; --查看DATABASE LINK系统视图
intransaction

t
(1 row)
db2=> END;
COMMIT
db2=> ALTER PUBLIC DATABASE LINK dblink CONNECT TO 'user1' IDENTIFIED BY '*****'; --修改DATABASE
LINK信息
db2=> DROP PUBLIC DATABASE LINK dblink; --删除DATABASE LINK对象

```

## 相关链接

[CREATE DATABASE LINK、GS\\_DATABASE\\_LINK、GS\\_DB\\_LINKS](#)

## 7.13.4 行表达式函数白名单

表 7-249 为数据对象增加或修改策略 ILM 所支持的行表达式函数白名单

func_oid_value	func_name
56	boollt
57	boolgt

func_oid_value	func_name
60	booleq
61	chareq
63	int2eq
64	int2lt
65	int4eq
66	int4lt
67	texteq
70	charne
72	charle
73	charget
74	charge
77	int4
78	char
84	boolne
111	numeric_fac
141	int4mul
144	int4ne
145	int2ne
146	int2gt
147	int4gt
148	int2le
149	int4le
150	int4ge
151	int2ge
152	int2mul
153	int2div
154	int4div
155	int2mod
156	int4mod
157	textne

func_oid_value	func_name
158	int24eq
159	int42eq
160	int24lt
161	int42lt
162	int24gt
163	int42gt
164	int24ne
165	int42ne
166	int24le
167	int42le
168	int24ge
169	int42ge
170	int24mul
171	int42mul
172	int24div
173	int42div
176	int2pl
177	int4pl
178	int24pl
179	int42pl
180	int2mi
181	int4mi
182	int24mi
183	int42mi
202	float4mul
203	float4div
204	float4pl
205	float4mi
206	float4um
207	float4abs

func_oid_value	func_name
209	float4larger
211	float4smaller
212	int4um
213	int2um
216	float8mul
217	float8div
218	float8pl
219	float8mi
220	float8um
221	float8abs
223	float8larger
224	float8smaller
228	dround
229	dtrunc
235	float8
236	float4
237	int2
238	int2
244	timepl
245	timemi
248	intinterval
249	tintervalrel
251	abstimeeq
252	abstimene
253	abstimelt
254	abstimegt
255	abstimele
256	abstimege
257	reltimeeq
258	reltimene

func_oid_value	func_name
259	reltimelt
260	retimegt
261	retimele
262	retimege
263	tintervalsame
264	tintervalct
265	tintervalov
266	tintervalleneq
267	tintervallenne
268	tintervallenlt
269	tintervallengt
270	tintervallenle
271	tintervallenge
273	tintervalend
275	isfinite
279	float48mul
280	float48div
281	float48pl
282	float48mi
283	float84mul
284	float84div
285	float84pl
286	float84mi
287	float4eq
288	float4ne
289	float4lt
290	float4le
291	float4gt
292	float4ge
293	float8eq



func_oid_value	func_name
294	float8ne
295	float8lt
296	float8le
297	float8gt
298	float8ge
299	float48eq
300	float48ne
301	float48lt
302	float48le
303	float48gt
304	float48ge
305	float84eq
306	float84ne
307	float84lt
308	float84le
309	float84gt
310	float84ge
311	float8
312	float4
313	int4
314	int2
316	float8
317	int4
318	float4
319	int4
350	btint2cmp
351	btint4cmp
354	btfloat4cmp
355	btfloat8cmp
357	btabstimecmp

func_oid_value	func_name
358	btcharcmp
360	btttextcmp
377	cash_cmp
380	btreltimecmp
381	bttintervalcmp
385	regexp_count
386	regexp_count
387	regexp_count
400	hashtext
432	hash_numeric
449	hashint2
450	hashint4
451	hashfloat4
452	hashfloat8
454	hashchar
458	text_larger
459	text_smaller
461	int8out
462	int8um
463	int8pl
464	int8mi
465	int8mul
466	int8div
467	int8eq
468	int8ne
469	int8lt
470	int8gt
471	int8le
472	int8ge
474	int84eq

func_oid_value	func_name
475	int84ne
476	int84lt
477	int84gt
478	int84le
479	int84ge
480	int4
481	int8
482	float8
483	int8
630	regexp_instr
631	regexp_instr
632	regexp_instr
633	regexp_instr
634	regexp_instr
652	float4
654	hashint1_numeric
665	hashint2_numeric
667	hashint16
676	mktinterval
682	hashint4_numeric
714	int2
720	octet_length
721	get_byte
722	set_byte
723	get_bit
724	set_bit
740	text_lt
741	text_le
742	text_gt
743	text_ge

func_oid_value	func_name
754	int8
755	hashint8_numeric
766	int4inc
768	int4larger
769	int4smaller
770	int2larger
771	int2smaller
784	tinterval<=
785	tinterval<
786	tinterval<=
787	tinterval>
788	tinterval<
789	tinterval>=
792	btint12cmp
793	btint14cmp
794	btint18cmp
795	btint116cmp
796	btint1numericcmp
797	btint21cmp
798	btint216cmp
799	btint2numericcmp
800	btint41cmp
801	btint416cmp
802	btint4numericcmp
803	btint81cmp
804	btint816cmp
805	btint8numericcmp
837	int82pl
838	int82mi
839	int82mul

func_oid_value	func_name
840	int82div
841	int28pl
842	btint8cmp
846	cash_mulflt4
847	cash_divflt4
848	flt4_mulcash
849	position
852	int48eq
853	int48ne
854	int48lt
855	int48gt
856	int48le
857	int48ge
860	bpchar
862	int4_mulcash
863	int2_mulcash
864	cash_mulint4
865	cash_divint4
866	cash_mulint2
867	cash_divint2
868	strpos
870	lower
871	upper
877	substr
883	substr
888	cash_eq
889	cash_ne
890	cash_lt
891	cash_le
892	cash_gt

func_oid_value	func_name
893	cash_ge
894	cash_pl
895	cash_mi
896	cash_mul_ft8
897	cash_div_ft8
898	cashlarger
899	cashsmaller
919	flt8_mul_cash
935	cash_words
936	substring
937	substring
940	mod
941	mod
942	int28mi
943	int28mul
944	char
945	int8mod
947	mod
948	int28div
949	hashint8
1026	timezone
1048	bpchareq
1049	bpchartt
1050	bpcharle
1051	bpchartg
1052	bpcharge
1053	bpcharne
1063	bpchar_larger
1064	bpchar_smaller
1078	bpcharcmp

func_oid_value	func_name
1080	hashbpchar
1102	time_lt
1103	time_le
1104	time_gt
1105	time_ge
1106	time_ne
1107	time_cmp
1116	regexp_replace
1117	regexp_replace
1118	regexp_replace
1119	regexp_replace
1145	time_eq
1152	timestamptz_eq
1153	timestamptz_ne
1154	timestamptz_lt
1155	timestamptz_le
1156	timestamptz_ge
1157	timestamptz_gt
1158	to_timestamp
1159	timezone
1162	interval_eq
1163	interval_ne
1164	interval_lt
1165	interval_le
1166	interval_ge
1167	interval_gt
1168	interval_um
1169	interval_pl
1170	interval_mi
1172	date_part

func_oid_value	func_name
1173	timestamptz
1177	interval
1180	abstime
1188	timestamptz_mi
1194	reltime
1195	timestamptz_smaller
1196	timestamptz_larger
1197	interval_smaller
1198	interval_larger
1199	age
1200	interval
1218	date_trunc
1219	int8inc
1230	int8abs
1236	int8larger
1237	int8smaller
1238	texticregexeq
1239	texticregexne
1246	charlt
1251	int4abs
1253	int2abs
1254	textregexeq
1256	textregexne
1271	overlaps
1273	date_part
1274	int84pl
1275	int84mi
1276	int84mul
1277	int84div
1278	int48pl



func_oid_value	func_name
1279	int48mi
1280	int48mul
1281	int48div
1282	quote_ident
1283	quote_literal
1289	quote_nullable
1299	now
1304	overlaps
1308	overlaps
1309	overlaps
1310	overlaps
1311	overlaps
1314	timestamptz_cmp
1315	interval_cmp
1316	time
1326	interval_div
1342	round
1343	trunc
1352	timetz_eq
1353	timetz_ne
1354	timetz_lt
1355	timetz_le
1356	timetz_ge
1357	timetz_gt
1358	timetz_cmp
1359	timestamptz
1370	interval
1373	isfinite
1374	octet_length
1375	octet_length

func_oid_value	func_name
1377	time_larger
1378	time_smaller
1379	timetz_larger
1380	timetz_smaller
1384	date_part
1385	date_part
1389	isfinite
1390	isfinite
1394	abs
1395	abs
1396	abs
1397	abs
1398	abs
1419	time
1481	tinterval
1581	biteq
1582	bitne
1592	bitge
1593	bitgt
1594	bitle
1595	bitlt
1596	bitcmp
1608	degrees
1618	interval_mul
1620	ascii
1621	chr
1622	repeat
1623	similar_escape
1624	mul_d_interval
1633	texticlike

func_oid_value	func_name
1634	texticnlike
1637	like_escape
1656	bpcharicregexeq
1657	bpcharicregexne
1658	bpcharregexeq
1659	bpcharregexne
1660	bpchariclike
1661	bpcharicnlike
1666	varbiteq
1667	varbitne
1668	varbitge
1669	varbitgt
1670	varbitle
1671	varbitlt
1672	varbitcmp
1673	bitand
1674	bitor
1675	bitxor
1676	bitnot
1677	bitshiftleft
1678	bitshiftright
1679	bitcat
1680	substring
1682	octet_length
1683	bit
1684	int4
1685	bit
1687	varbit
1688	time_hash
1690	time_mi_time

func_oid_value	func_name
1691	boolle
1692	boolge
1693	btboolcmp
1696	timetz_hash
1697	interval_hash
1698	position
1699	substring
1702	numeric_out
1703	numeric
1704	numeric_abs
1705	abs
1706	sign
1707	round
1709	trunc
1710	trunc
1711	ceil
1712	floor
1718	numeric_eq
1719	numeric_ne
1720	numeric_gt
1721	numeric_ge
1722	numeric_lt
1723	numeric_le
1724	numeric_add
1725	numeric_sub
1726	numeric_mul
1727	numeric_div
1728	mod
1729	numeric_mod
1740	numeric

func_oid_value	func_name
1742	numeric
1743	numeric
1744	int4
1745	float4
1746	float8
1747	time_pl_interval
1748	time_mi_interval
1749	timetz_pl_interval
1750	timetz_mi_interval
1752	trunc
1753	trunc
1764	numeric_inc
1766	numeric_smaller
1767	numeric_larger
1769	numeric_cmp
1771	numeric_uminus
1781	numeric
1782	numeric
1783	int2
1810	bit_length
1811	bit_length
1812	bit_length
1840	int2_sum
1841	int4_sum
1842	int8_sum
1845	to_ascii
1846	to_ascii
1848	interval_pl_time
1850	int28eq
1851	int28ne

func_oid_value	func_name
1852	int28lt
1853	int28gt
1854	int28le
1855	int28ge
1856	int82eq
1857	int82ne
1858	int82lt
1859	int82gt
1860	int82le
1861	int82ge
1874	btint161cmp
1875	btint162cmp
1876	btint164cmp
1877	btint168cmp
1878	btnumericint1cmp
1879	btnumericint2cmp
1880	btnumericint4cmp
1881	btnumericint8cmp
1882	btint16cmp
1892	int2and
1893	int2or
1894	int2xor
1895	int2not
1896	int2shl
1897	int2shr
1898	int4and
1899	int4or
1900	int4xor
1901	int4not
1902	int4shl

func_oid_value	func_name
1903	int4shr
1904	int8and
1905	int8or
1906	int8xor
1907	int8not
1908	int8shl
1909	int8shr
1910	int8up
1911	int2up
1912	int4up
1913	float4up
1914	float8up
1915	numeric_uplus
1946	encode
1961	timestamp
1967	timestamptz
1968	time
1969	timetz
1973	div
1980	numeric_div_trunc
2009	like_escape
2012	substring
2013	substring
2014	position
2020	date_trunc
2021	date_part
2024	timestamp
2025	timestamp
2031	timestamp_mi
2032	timestamp_pl_interval

func_oid_value	func_name
2033	timestamp_mi_interval
2035	timestamp_smaller
2036	timestamp_larger
2038	timezone
2039	timestamp_hash
2041	overlaps
2042	overlaps
2043	overlaps
2044	overlaps
2045	timestamp_cmp
2046	time
2048	isfinite
2052	timestamp_eq
2053	timestamp_ne
2054	timestamp_lt
2055	timestamp_le
2056	timestamp_ge
2057	timestamp_gt
2058	age
2069	timezone
2070	timezone
2073	substring
2074	substring
2075	bit
2076	int8
2089	to_hex
2090	to_hex
2160	text_pattern_lt
2161	text_pattern_le
2163	text_pattern_ge



func_oid_value	func_name
2164	text_pattern_gt
2166	bttext_pattern_cmp
2167	ceiling
2174	bpchar_pattern_lt
2175	bpchar_pattern_le
2177	bpchar_pattern_ge
2178	bpchar_pattern_gt
2180	btbpchar_pattern_cmp
2188	btint48cmp
2189	btint84cmp
2190	btint24cmp
2191	btint42cmp
2192	btint28cmp
2193	btint82cmp
2194	btfloat48cmp
2195	btfloat84cmp
2308	ceil
2309	floor
2310	sign
2320	ceiling
2515	booland_statefunc
2516	boolor_statefunc
2547	interval_pl_timetz
2548	interval_pl_timestamp
2557	bool
2558	int4
2765	regexp_split_to_table
2766	regexp_split_to_table
2805	int8inc_float8_float8
2906	timestamp_typmodout

func_oid_value	func_name
2908	timestamptztypmodout
2910	timetypmodout
2912	timetztypmodout
2996	int8_sum_to_int8
3032	get_bit
3033	set_bit
3062	reverse
3167	instr
3168	instr
3169	instr
3170	multiply
3171	multiply
3175	lengthb
3176	lengthb
3177	int8_bool
3178	bool_int8
3180	int2_bool
3181	bool_int2
3182	substring_inner
3183	substring_inner
3226	timestamp_diff
3227	timestamp_diff
3343	int8_mul_cash
3344	cash_mul_int8
3345	cash_div_int8
3822	cash_div_cash
3922	int4range_subdiff
3923	int8range_subdiff
3924	numrange_subdiff
3925	daterange_subdiff

func_oid_value	func_name
3929	tsrange_subdiff
3930	tstzrange_subdiff
4162	varchar_date
4163	bpchar_date
4164	text_date
4166	int2_text
4167	int4_text
4168	int8_text
4169	float4_text
4170	float8_text
4171	numeric_text
5580	smalldatetime_eq
5581	smalldatetime_ne
5582	smalldatetime_lt
5583	smalldatetime_le
5584	smalldatetime_ge
5585	smalldatetime_gt
5586	smalldatetime_cmp
5587	smalldatetime_hash
5809	b_db_last_day
5810	b_db_last_day
5811	b_db_last_day
5816	b_db_last_day
5858	weekofyear
5859	weekofyear
5860	weekofyear
5861	weekofyear
6407	int16
6408	int2
6409	int16

func_oid_value	func_name
6410	int4
6411	int16
6412	int8
6413	int16
6414	float8
6415	int16
6416	float4
6419	int16
6420	int16_bool
6421	int16
6422	numeric
6423	int16eq
6424	int16ne
6425	int16lt
6426	int16le
6427	int16gt
6428	int16ge
6429	int16pl
6430	int16mi
6431	int16mul
6432	int16div
6433	numeric
6434	numeric_bool
6438	int21gt
6439	int21le
6440	int21ge
6441	int216eq
6442	int216ne
6443	int216lt
6444	int216gt

func_oid_value	func_name
6445	int216le
6446	int216ge
6447	int2numericq
6448	int2numericne
6449	int2numericlt
6450	int2numericgt
6451	int2numericle
6452	int2numericge
6453	int41eq
6454	int41ne
6455	int41lt
6456	int41gt
6457	int41le
6458	int41ge
6459	int416eq
6460	int416ne
6461	int416lt
6462	int416gt
6463	int416le
6464	int416ge
6465	int4numericq
6466	int4numericne
6467	int4numericlt
6468	int4numericgt
6469	int4numericle
6470	int4numericge
6471	int81eq
6472	int81ne
6473	int81lt
6474	int81gt

func_oid_value	func_name
6475	int81le
6476	int81ge
6477	int816eq
6478	int816ne
6479	int816lt
6480	int816gt
6481	int816le
6482	int816ge
6483	int8numericq
6484	int8numericn
6485	int8numericlt
6486	int8numericgt
6487	int8numericle
6488	int8numericge
6539	int21eq
6540	int21ne
6578	b_timestampdiff
6579	b_timestampdiff
6582	b_timestampdiff
6583	b_timestampdiff
6584	b_timestampdiff
6585	b_timestampdiff
6586	b_timestampdiff
6587	b_timestampdiff
6588	b_timestampdiff
6589	b_timestampdiff
6590	b_timestampdiff
6591	b_timestampdiff
6592	b_timestampdiff
6593	b_timestampdiff

func_oid_value	func_name
6594	b_timestampdiff
6595	b_timestampdiff
6635	int21lt
6814	int12eq
6815	numericint1eq
6853	int168ge
7747	numericint2le
7748	numericint2ge
7749	numericint4eq
7750	numericint4ne
7751	numericint4lt
7752	numericint4gt
7753	numericint4le
7754	numericint4ge
7755	numericint8eq
7756	numericint8ne
7757	numericint8lt
7758	numericint8gt
7759	numericint8le
7760	numericint8ge
7761	int161eq
7762	int161ne
7763	int161lt
8751	int161gt
8752	int161le
8753	int161ge
8754	int162eq
8755	int162ne
8756	int162lt
8757	int162gt

func_oid_value	func_name
8758	int162le
8759	int162ge
8760	int164eq
8761	int164ne
8762	int164lt
8763	int164gt
8764	int164le
8765	int164ge
8766	int168eq
8767	int168ne
8768	int168lt
8769	int168gt
8770	int168le
9011	smalldatetime_smaller
9012	smalldatetime_larger
9558	int12ne
9559	int12lt
9560	int12gt
9561	int12le
9562	int12ge
9563	int14eq
9564	int14ne
9566	int14lt
9567	int14gt
9568	int14le
9569	int14ge
9573	int18eq
9574	int18ne
9575	int18lt
9576	int18gt



func_oid_value	func_name
9584	int18le
9585	int18ge
9586	int116eq
9587	int116ne
9588	int116lt
9589	int116gt
9590	int116le
9591	int116ge
9592	int1numericq
9593	int1numericn
9594	int1numericlt
9595	int1numericgt
9596	int1numericl
9597	int1numericge
9624	numericint1n
9625	numericint1lt
9626	numericint1gt
9627	numericint1le
9628	numericint1ge
9629	numericint2eq
9630	numericint2n
9631	numericint2lt
9632	numericint2gt
9910	substring_index

# 8 最佳实践

## 8.1 表设计最佳实践

### 使用分区表

分区表是把逻辑上的一张表根据某种方案分成几张物理块进行存储。这张逻辑上的表称之为分区表，物理块称之为分区。分区表是一张逻辑表，不存储数据，数据实际是存储在分区上的。分区表和普通表相比具有以下优点：

1. 改善查询性能：对分区对象的查询可以仅搜索自己关心的分区，提高检索效率。
2. 增强可用性：如果分区表的某个分区出现故障，表在其他分区的数据仍然可用。
3. 方便维护：如果分区表的某个分区出现故障，需要修复数据，只修复该分区即可。

GaussDB支持的分区表为范围分区表，列表分区表，哈希分区表。

- 范围分区表：将数据基于范围映射到每一个分区。这个范围是由创建分区表时指定的分区键决定的。分区键经常采用日期，例如将销售数据按照月份进行分区。
- 列表分区表：将数据中包含的键值分别存储在不同的分区中，依次将数据映射到每一个分区，分区中包含的键值由创建分区表时指定。
- 哈希分区表：将数据根据内部哈希算法依次映射到每一个分区中，包含的分区个数由创建分区表时指定。

### 选择分布方式

复制表（Replication）方式将表中的全量数据在集群的每一个DN实例上保留一份。主要适用于记录集较小的表。这种存储方式的优点是每个DN上都有该表的全量数据，在join操作中可以避免数据重分布操作，从而减小网络开销，同时减少了plan segment（每个plan segment都会起对应的线程）；缺点是每个DN都保留了表的完整数据，造成数据的冗余。一般情况下只有较小的维度表才会定义为Replication表。

哈希（Hash）表将表中某一个或几个字段进行hash运算后，生成对应的hash值，根据DN实例与哈希值的映射关系获得该元组的目标存储位置。对于Hash分布表，在读/写数据时可以利用各个节点的I/O资源，大大提升表的读/写速度。一般情况下大表定义为Hash表。

范围（Range）和列表（List）分布是由用户自定义的分布策略，根据分布列的取值落入满足一定范围或者具体值的对应目标DN，这两种分布方式便于用户灵活地进行数据管理，但对用户本身的数据抽象能力有一定的要求。

表 8-1 分布策略及适用场景

策略	描述	适用场景
Hash	表数据通过hash方式散列到集群中的所有DN实例上。	数据量较大的事实表。
Replication	集群中每一个DN实例上都有一份全量表数据。	小表、维度表。
Range	表数据对指定列按照范围进行映射，分布到对应DN。	用户需要自定义分布规则的场景。
List	表数据对指定列按照具体值进行映射，分布到对应DN。	用户需要自定义分布规则的场景。

如图8-1所示，复制表如图中的表T1，哈希表如图中的表T2。

图 8-1 复制表和哈希表

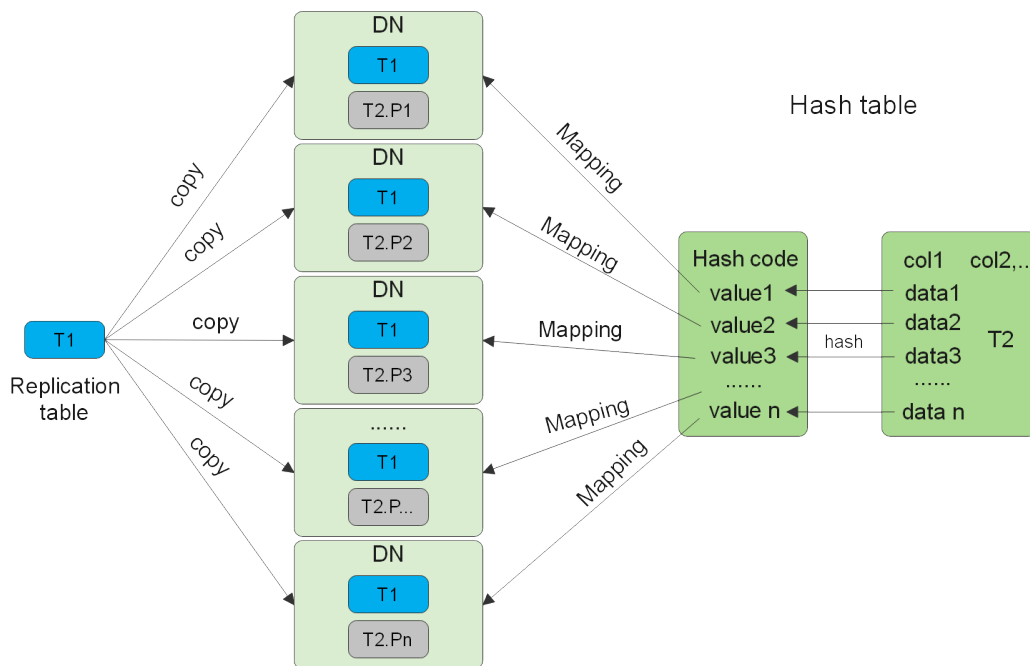

### 说明

- 在对复制表进行数据插入、修改、删除等操作时，如果用户使用声明为可下推（shippable或者immutable）的函数对不可下推的成分进行封装，则可能会导致复制表不同DN数据不一致。
- 使用带有窗口函数、rownum、limit子句和用户自定义函数等结果不稳定的语句对复制表进行数据插入或修改，可能会导致不同节点数据不完全相同。

## 表压缩级别

在创建表时，可以自定义字段的压缩级别及压缩水平。压缩不仅影响到数据加载，也影响到数据查询。表压缩级别由参数COMPRESSION控制。

参数说明：

COMPRESSION指定表数据的压缩级别，它决定了表数据的压缩比以及压缩时间。一般来讲，压缩级别越高，压缩比也越大，压缩时间也越长；反之亦然。实际压缩比取决于加载的表数据的分布特征。

取值范围：

- 行存表的有效值为YES/NO，默认值为NO。

客户可根据不同场景依据表8-2选择不同压缩级别。

表 8-2 压缩级别适用场景说明

压缩级别	适用场景	存储方式
YES	启用表压缩：行存表压缩率较低，不建议启用。	行存
NO	禁用表压缩。	行存

## 选择分布列

Hash分布表的分布列选取至关重要，需要满足以下原则：

- 列值应比较离散，以便数据能够均匀分布到各个DN。例如，考虑选择表的主键为分布列，如在人员信息表中选择身份证号码为分布列。
- 在满足上述条件的情况下，考虑选择查询中的连接条件为分布列，以便Join任务能够下推到DN中执行，且减少DN之间的通信数据量。

对于Hash分表策略，如果分布列选择不当，可能导致数据倾斜，查询时出现部分DN的I/O短板，从而影响整体查询性能。因此在采用Hash分表策略之后需对表的数据进行数据倾斜性检查，以确保数据在各个DN上是均匀分布的。可以使用以下SQL检查数据倾斜性。

```
select
xc_node_id, count(1)
from tablename
group by xc_node_id
order by xc_node_id desc;
```

示例如下：

```
CREATE TABLE t1(c1 int) distribute by hash(c1);
INSERT INTO t1 values(generate_series(1,100));
select xc_node_id, count(1) from t1 group by xc_node_id order by xc_node_id desc;
DROP TABLE t1;
```

其中xc\_node\_id对应DN，一般来说，不同DN的数据量相差5%以上即可视为倾斜，如果相差10%以上就必须调整分布列。

GaussDB支持多分布列特性，可以更好地满足数据分布的均匀性要求。

Range/List分布表的分布列由用户根据实际需要进行选择。除了需选择合适的分布列，还需要注意分布规则对数据分布的影响。

## 选择数据类型

高效数据类型，主要包括以下三方面：

### 1. 尽量使用执行效率比较高的数据类型

一般来说整型数据运算（包括=、>、<、>=、<=、!=等常规的比较运算，以及GROUP BY）的效率比字符串、浮点数要高。

### 2. 尽量使用短字段的数据类型

长度较短的数据类型不仅可以减小数据文件的大小，提升I/O性能；同时也可以减小相关计算时的内存消耗，提升计算性能。比如对于整型数据，如果可以用SMALLINT就尽量不用INT，如果可以用INT就尽量不用BIGINT。

### 3. 使用一致的数据类型

表关联列尽量使用相同的数据类型。如果表关联列数据类型不同，数据库必须动态地转化为相同的数据类型进行比较，这种转换会带来一定的性能开销。

## 查看表所在节点

用户在建表时可以指定表如何在节点之间分布或者复制，详情请参见 [•DISTRIBUTE BY](#)，分布方式介绍请参见[选择分布方式](#)。

用户在建表时也可设置“Node Group”来指定表所在的Group，详情请参见 [•TO{GROUPgroupname}...](#)。

用户还可以通过以下命令查看表所在实例。

### 1. 查询表所在的schema。

```
select t1.nspname,t2.relname from pg_namespace t1,pg_class t2 where t1.oid = t2.relnamespace and t2.relname = 'table1';
```

上述命令中，“nspname”为schema的名称，“relname”为表、索引、视图等对象的名称，“oid”为行标识符，“relnamespace”为包含这个关系的名称空间的OID，“table1”为表名称。

### 2. 查看表的relname和nodeoids。

```
select t1.relname,t2.nodeoids from pg_class t1, pgxc_class t2, pg_namespace t3 where t1.relfilenode = t2.pcrelid and t1.relnamespace=t3.oid and t1.relname = 'table1' and t3.nspname = 'schema1';
```

上述命令中，“nodeoids”为表分布的节点OID列表，“relfilenode”为这个关系在磁盘上的文件的名称，“pcrelid”为表的OID，“schema1”为1中查询出的该表所在schema。

### 3. 根据查询到的表分布的节点，查询表所在实例。

```
select * from pgxc_node where oid in (nodeoids1, nodeoids2, nodeoids3);
```

上述命令中的“nodeoids1, nodeoids2, nodeoids3”为2中查询到的3个nodeoids，操作时以实际查询到的为准，各nodeoids间以“,”隔开。

## 8.2 SQL 查询最佳实践

根据数据库的SQL执行机制以及大量的实践总结发现：通过一定的规则调整SQL语句，在保证结果正确的基础上，能够提高SQL执行效率。

- 使用UNION ALL代替UNION

UNION在合并两个集合时会执行去重操作，而UNION ALL则直接将两个结果集合合并、不执行去重。执行去重会消耗大量的时间，因此，在一些实际应用场景中，如果通过业务逻辑已确认两个集合不存在重叠，可用UNION ALL替代UNION以便提升性能。

- **JOIN列增加非空过滤条件**

若JOIN列上的NULL值较多，则可以加上IS NOT NULL过滤条件，以实现数据的提前过滤，提高JOIN效率。

- **NOT IN转NOT EXISTS**

NOT IN语句需要使用NESTLOOP ANTI JOIN来实现，而NOT EXISTS则可以通过HASH ANTI JOIN来实现。在join列不存在NULL值的情况下，NOT EXISTS和NOT IN等价。因此在确保没有NULL值时，可以通过将NOT IN转换为NOT EXISTS，通过生成HASH JOIN来提升查询效率。

建表语句如下：

```
DROP SCHEMA IF EXISTS no_in_to_no_exists_test CASCADE;
CREATE SCHEMA no_in_to_no_exists_test;
SET CURRENT_SCHEMA=no_in_to_no_exists_test;
CREATE TABLE t1(c1 int, c2 int, c3 int);
CREATE TABLE t2(d1 int, d2 int NOT NULL, d3 int);
```

使用NOT IN实现查询语句如下：

```
SELECT * FROM t1 WHERE c1 NOT IN (SELECT d2 FROM t2);
```

其计划如下所示：

```
gaussdb=# EXPLAIN SELECT * FROM t1 WHERE c1 NOT IN (SELECT d2 FROM t2);
QUERY PLAN

Streaming (type: GATHER) (cost=0.06..38.57 rows=3 width=12)
Node/s: All datanodes
-> Nested Loop Anti Join (cost=0.00..38.44 rows=3 width=12)
 Join Filter: ((t1.c1 = t2.d2) OR (t1.c1 IS NULL))
 -> Seq Scan on t1 (cost=0.00..14.14 rows=30 width=12)
 -> Materialize (cost=0.00..18.08 rows=90 width=4)
 -> Streaming(type: BROADCAST) (cost=0.00..17.93 rows=90 width=4)
 Spawn on: All datanodes
 -> Seq Scan on t2 (cost=0.00..14.14 rows=30 width=4)
(9 rows)
```

因为t2.d2字段中没有NULL值（t2.d2字段在表定义中为NOT NULL），所以查询可以等价修改如下：

```
SELECT * FROM t1 WHERE NOT EXISTS (SELECT * FROM t2 WHERE t1.c1=t2.d2);
```

其生成的计划如下：

```
gaussdb=# EXPLAIN SELECT * FROM t1 WHERE NOT EXISTS (SELECT * FROM t2 WHERE t1.c1=t2.d2);
QUERY PLAN

Streaming (type: GATHER) (cost=14.38..29.99 rows=3 width=12)
Node/s: All datanodes
-> Hash Right Anti Join (cost=14.32..29.86 rows=3 width=12)
 Hash Cond: (t2.d2 = t1.c1)
 -> Streaming(type: REDISTRIBUTE) (cost=0.00..15.49 rows=30 width=4)
 Spawn on: All datanodes
 -> Seq Scan on t2 (cost=0.00..14.14 rows=30 width=4)
 -> Hash (cost=14.14..14.14 rows=29 width=12)
 -> Seq Scan on t1 (cost=0.00..14.14 rows=30 width=12)
(9 rows)
```

- **选择hashagg。**

查询语句中如果存在GROUP BY条件则生成的计划（Plan）中可能存在排序操作，即计划中包含GroupAgg+Sort算子，导致性能较差。可以通过设置GUC参数work\_mem增大可用内存，生成带有HashAgg的计划（Plan）避免排序操作从而提升性能。work\_mem设置请联系管理员。

- **尝试将函数替换为case语句。**  
GaussDB函数调用性能较低，如果出现过多的函数调用导致性能下降很多，可以根据情况把可下推函数的函数改成CASE表达式。
- **避免对索引使用函数或表达式运算。**  
对索引使用函数或表达式运算会停止使用索引转而执行全表扫描。
- **尽量避免在where子句中使用!=或<>操作符、null值判断、or连接、参数隐式转换。**
- **对复杂SQL语句进行拆分。**  
对于过于复杂并且不易通过以上方法调整性能的SQL可以考虑拆分的方法，把SQL中某一部分拆分成独立的SQL并把执行结果存入临时表，拆分常见的场景包括但不限于：
  - 作业中多个SQL有同样的子查询，并且子查询数据量较大。
  - Plan cost计算不准，导致子查询hash bucket太小，比如实际数据1000W行，hash bucket只有1000。
  - 函数（如substr、to\_number）导致大数据量子查询选择度计算不准。
  - 多DN环境下对大表做broadcast的子查询。

其他更多调优点，请参见[典型SQL调优点](#)。

## 8.3 权限配置最佳实践

### 背景

一个数据库可能有很多的用户需要访问，为了方便管理这些用户，将用户组成一个数据库角色。一个数据库角色可以视为一个数据库用户或者一组数据库用户。

对于数据库来说，用户和角色是基本相同的概念，不同之处在于，使用CREATE ROLE创建角色，不会创建同名的SCHEMA，并且默认没有LOGIN权限；而使用CREATE USER创建用户，会自动创建同名的SCHEMA，默认有LOGIN权限。换句话说，一个拥有LOGIN权限的角色可以被认为是一个用户。在业务设计中，仅建议通过ROLE来组织权限，而不是用来访问数据库。

### 最佳实践概述

权限配置不当会存在权限被利用的风险，本章节描述各权限角色的作用。

### 解决方案

#### 1. 数据库用户

数据库用户的主要用途是使用该用户账号连接数据库、访问数据库对象和执行SQL语句。在连接数据库时，必须使用一个已经存在的数据库用户。因此，作为数据库管理员，需要为每一个需要连接数据库的使用者规划一个数据库用户。

在创建数据库用户时，至少需要指定用户名和密码。

默认情况下，数据库用户可以分为两大类，详细信息请参见[表8-3](#)。

表 8-3 用户分类

分类	描述
初始用户	<p>具有数据库的最高权限，并且具有所有的系统权限和对象权限。初始用户不受对象的权限设置影响。这个特点类似UNIX系统的root的权限。从安全角度考虑，除了必要的情况，建议尽量避免以初始用户身份操作。</p> <p>在安装数据库或者初始化数据库时，可以指定初始用户名和密码。如果不指定用户名则会自动生成一个与安装数据库的OS用户同名的初始用户。如果不指定密码则安装后初始用户密码为空，需要通过gsq客户端设置初始用户的密码后才能执行其他操作。</p> <p>说明： 基于安全性考虑，GaussDB Kernel禁止了所有用户trust方式的远程登录方式，禁止了初始用户的任何方式的远程登录。</p>
普通用户	<p>默认可以访问数据库的默认系统表和视图（pg_authid、pg_largeobject、pg_user_status和pg_auth_history除外），可以连接默认的数据库postgres以及使用public模式下的对象（包括表、视图和函数等）。</p> <ul style="list-style-type: none"> <li>• 可以通过CREATE USER、ALTER USER指定系统权限，或者通过GRANT ALL PRIVILEGE授予SYSADMIN权限。</li> <li>• 可以通过GRANT语句授予某些对象的权限。</li> <li>• 可以通过GRANT语法将其他角色或用户的权限授权给该用户。</li> </ul>

## 2. 数据库权限分类

通过权限和角色，可以控制用户访问指定的数据，以及执行指定类型的SQL语句。详细信息请参见[表8-4](#)。

系统权限只能通过CREATE/ALTER USER、CREATE/ALTER ROLE语句指定（其中SYSADMIN还可以通过GRANT/REVOKE ALL PRIVILEGES的方式赋予、回收），无法从角色继承。

表 8-4 权限分类

分类	描述
系统权限	<p>系统权限又称为用户属性，可以在创建用户和修改用户时指定，包括SYSADMIN、MONADMIN、OPRADMIN、POLADMIN、CREATEDB、CREATEROLE、AUDITADMIN和LOGIN。</p> <p>系统权限一般通过CREATE/ALTER USER语句指定。除了SYSADMIN外的其他系统权限，无法通过GRANT/REVOKE进行授予和撤销。并且，系统权限无法通过ROLE被继承。</p>
对象权限	<p>对象权限是指在表、视图、索引和函数等数据库对象上执行各种操作的权限，对象权限包括SELECT、INSERT、UPDATE和DELETE等。</p> <p>只有对象的所有者或者系统管理员才可以执行GRANT/REVOKE语句来分配/撤销对象权限。</p>



分类	描述
角色	角色是一组权限的集合，可以将一个角色的权限赋予其他角色和用户。 由于无法给其他角色和用户赋予系统权限，所以角色只有是对象权限的集合时才有意义。

### 3. 数据库权限模型

#### a. 系统权限模型

##### ▪ 默认权限机制

图 8-2 权限架构

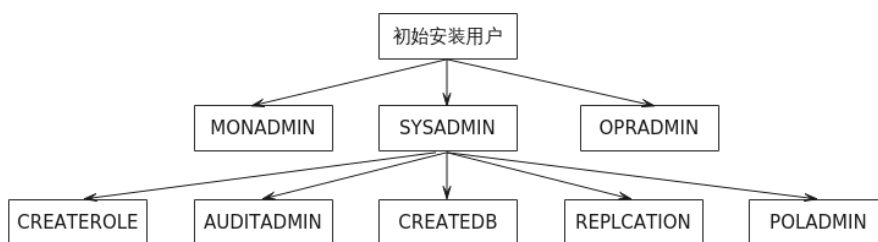

权限架构如图8-2，默认权限机制下sysadmin具有大多数的权限。

- **初始安装用户**：集群安装过程中自动生成的账户，拥有系统的最高权限，能够执行所有的操作。
- **SYSADMIN**：系统管理员权限，权限仅次于初始安装用户，默认具有与对象所有者相同的权限，但不包括监控管理员权限和运维管理员权限。
- **MONADMIN**：监控管理员权限，具有监控模式dbperf及模式下视图和函数的访问权限和授予权限。
- **OPRADMIN**：运维管理员权限，具有使用Roach工具执行备份恢复的权限。
- **CREATEROLE**：安全管理员权限，具有创建、修改、删除用户/角色的权限。
- **AUDITADMIN**：审计管理员权限，具有查看和维护数据库审计日志的权限。
- **CREATEDB**：具有创建数据库的权限。
- **POLADMIN**：安全策略管理员权限，具有创建资源标签，数据动态脱敏策略和统一审计策略的权限。

##### ▪ 三权分立机制

图 8-3 三权分立机制

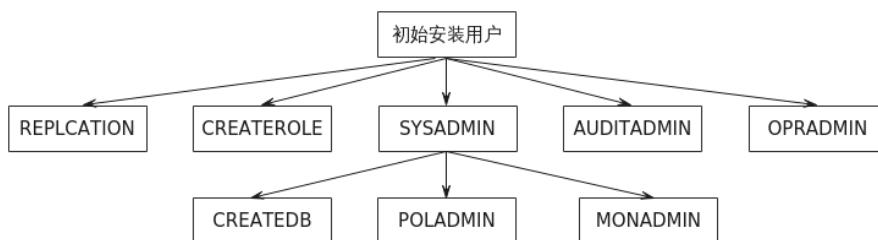

- **SYSADMIN**: 系统管理员权限，不再具有创建、修改、删除用户/角色的权限，也不再具有查看和维护数据库审计日志的权限。
  - **CREATEROLE**: 安全管理员权限，具有创建、修改、删除用户/角色的权限。
  - **AUDITADMIN**: 审计管理员权限，具有查看和维护数据库审计日志的权限。
  - 一个用户/角色只能具有SYSADMIN、CREATEROLE和AUDITADMIN中的一项系统权限。
- b. **对象权限模型**
- 对象权限：指在数据库、模式、表等数据库对象上执行特定动作的权限，比如：SELECT、INSERT、UPDATE、DELETE、CONNECT等。
  - 针对不同的数据库对象有不同的对象权限，相应地可以被授予用户/角色。
  - 通过GRANT/REVOKE来传递对象权限，对象权限可以通过角色被继承。
- c. **角色权限模型**
- GaussDB Kernel提供了一组默认角色，以gs\_role\_开头命名。它们提供对特定的、通常需要高权限操作的访问，可以将这些角色GRANT给数据库内的其他用户或角色，让这些用户能够使用特定的功能。在授予这些角色时应当非常小心，以确保它们被用在需要的地方。[表8-5](#)描述了内置角色允许的权限范围。

**表 8-5 内置角色权限**

角色	权限描述
gs_role_copy_files	具有执行copy ... to/from filename的权限，但需要先打开GUC参数enable_copy_server_files。
gs_role_signal_backend	具有调用函数pg_cancel_backend()、pg_terminate_backend()和pg_terminate_session()来取消或终止其他会话的权限，但不能操作属于初始用户和PERSISTENCE用户的会话。
gs_role_tablespace	具有创建表空间（tablespace）的权限。
gs_role_replication	具有调用逻辑复制相关函数的权限，例如kill_snapshot()、pg_create_logical_replication_slot()、pg_create_physical_replication_slot()、pg_drop_replication_slot()、pg_replication_slot_advance()、pg_create_physical_replication_slot_extern()、pg_logical_slot_get_changes()、pg_logical_slot_peek_changes()、pg_logical_slot_get_binary_changes()、pg_logical_slot_peek_binary_changes()。
gs_role_account_lock	具有加解锁用户的权限，但不能加解锁初始用户和PERSISTENCE用户。

角色	权限描述
gs_role_pldebugger	具有执行dbe_pldebugger下调试函数的权限。
gs_role_directory_create	具有执行创建directory对象的权限，但需要先打开GUC参数enable_access_server_directory。
gs_role_directory_drop	具有执行删除directory对象的权限，但需要先打开GUC参数enable_access_server_directory。

#### 4. 系统权限配置

##### - 默认权限机制配置方法

###### ■ 初始用户

数据库安装过程中自动生成的账户称为初始用户。初始用户也是系统管理员、监控管理员、运维管理员和安全策略管理员，拥有系统的最高权限，能够执行所有的操作。如果安装时不指定初始用户名称则该账户与进行数据库安装的操作系统用户同名。如果在安装时不指定初始用户的密码，安装完成后密码为空，在执行其他操作前需要通过gsq客户端修改初始用户的密码。如果初始用户密码为空，则除修改密码外无法执行其他SQL操作以及升级、扩容、节点替换等操作。

初始用户会绕过所有权限检查。建议仅将此初始用户作为DBA管理用途，而非业务用途。

###### ■ 系统管理员

```
gaussdb=#CREATE USER u_sysadmin WITH SYSADMIN password '*****';
--或者使用如下SQL，效果一样，需要该用户已存在。
gaussdb=#ALTER USER u_sysadmin01 SYSADMIN;
```

###### ■ 监控管理员

```
gaussdb=#CREATE USER u_monadmin WITH MONADMIN password '*****';
--或者使用如下SQL，效果一样，需要该用户已存在。
gaussdb=#ALTER USER u_monadmin01 MONADMIN;
```

###### ■ 运维管理员

```
gaussdb=#CREATE USER u_opradmin WITH OPRADMIN password "xxxxxxxxx";
--或者使用如下SQL，效果一样，需要该用户已存在。
gaussdb=#ALTER USER u_opradmin01 OPRADMIN;
```

###### ■ 安全策略管理员

```
gaussdb=#CREATE USER u_poladmin WITH POLADMIN password "xxxxxxxxx";
--或者使用如下SQL，效果一样，需要该用户已存在。
gaussdb=#ALTER USER u_poladmin01 POLADMIN;
```

##### - 三权分立机制配置方式

此模式需要设置guc参数“enableSeparationOfDut”y的值为“on”，该参数为POSTMASTER类型参数，修该完之后需要重启数据库。

```
gs_guc set -Z datanode -N all -l all -c "enableSeparationOfDuty=on"
gs_om -t stop
gs_om -t start
```

创建和配置相应的用户权限的语法和默认权限一致。

#### 5. 角色权限配置

```
--创建数据库test
gaussdb=#CREATE DATABASE test;
```

```
--创建角色role1, 创建用户user1
gaussdb=#CREATE ROLE role1 PASSWORD '*****';
gaussdb=#CREATE USER user1 PASSWORD '*****';
--赋予CREATE ANY TABLE权限角色role1
gaussdb=#GRANT CREATE ON DATABASE test TO role1;

--将角色role1赋予给用户user1,则用户user1属于组role1,继承role1的相应权限可以在test数据库中创建模式。
gaussdb=#GRANT role1 TO user1;

--查询用户和角色信息
gaussdb=#\du role1|user1;
 List of roles
-----+-----+-----
Role name | Attributes | Member of
-----+-----+-----
role1 | Cannot login | {}
user1 | | {role1}
```

## 实践效果

无。

## 8.4 数据倾斜查询最佳实践

### 8.4.1 快速定位查询存储倾斜的表

目前提供的倾斜查询接口有函数：[table\\_distribution\(schemaname text, tablename text\)](#)、[table\\_distribution\(\)](#)以及视图[PGXC\\_GET\\_TABLE\\_SKEWNESS](#)，客户可以根据自身业务情况来选择使用。

#### 场景一：磁盘满后快速定位存储倾斜的表

首先，通过[pg\\_stat\\_get\\_last\\_data\\_changed\\_time\(oid\)](#)函数查询出近期发生过数据变更的表，鉴于表的最后修改时间只在进行IUD操作的CN记录，要查询库内1天（间隔可在函数中调整）内被修改的所有表，可以使用如下封装函数：

```
CREATE OR REPLACE FUNCTION get_last_changed_table(OUT schemaname text, OUT relname text)
RETURNS setof record
AS $$
DECLARE
 row_data record;
 row_name record;
 query_str text;
 query_str_nodes text;
BEGIN
 query_str_nodes := 'SELECT node_name FROM pgxc_node where node_type = "C"';
 FOR row_name IN EXECUTE(query_str_nodes) LOOP
 query_str := 'EXECUTE DIRECT ON (' || row_name.node_name || ') "SELECT b.nspname,a.relname
FROM pg_class a INNER JOIN pg_namespace b on a.relnamespace = b.oid where
pg_stat_get_last_data_changed_time(a.oid) BETWEEN current_timestamp - 1 AND current_timestamp;"';
 FOR row_data IN EXECUTE(query_str) LOOP
 schemaname = row_data.nspname;
 relname = row_data.relname;
 return next;
 END LOOP;
 END LOOP;
 return;
END; $$
LANGUAGE 'plpgsql';
```

然后，通过[table\\_distribution\(schemaname text, tablename text\)](#)查询出表在各个DN占用的存储空间。

```
SELECT table_distribution(schemaname,relname) FROM get_last_changed_table();
```

## 场景二：常规数据倾斜巡检

- 在库中表个数少于1W的场景，直接使用倾斜视图查询当前库内所有表的数据倾斜情况。

```
SELECT * FROM pgxc_get_table_skewness ORDER BY totalsize DESC;
```

- 在库中表个数非常多（至少大于1W）的场景，因[PGXC\\_GET\\_TABLE\\_SKEWNESS](#)涉及全库查并计算非常全面的倾斜字段，所以可能会花费比较长的时间（小时级），请根据[PGXC\\_GET\\_TABLE\\_SKEWNESS](#)视图定义，直接使用

```
SELECT schemaname,tablename,max(dnsize) AS maxsize, min(dnsize) AS minsize
FROM pg_catalog.pg_class c
INNER JOIN pg_catalog.pg_namespace n ON n.oid = c.relnamespace
INNER JOIN pg_catalog.table_distribution() s ON s.schemaname = n.nspname AND s.tablename =
c.relname
INNER JOIN pg_catalog.pgxc_class x ON c.oid = x.pcrelid AND x.pclortortype = 'H'
GROUP BY schemaname,tablename;
```

# 9 用户自定义函数

集群启动时，除了启动CN、DN之外，还会启动UDF master进程。当需要执行fenced模式的UDF时，UDF master进程会fork出UDF worker进程，UDF worker进程执行fenced模式的UDF。

## 9.1 PL/SQL 语言函数

PL/SQL是一种可载入的过程语言。

用PL/SQL创建的函数可以被用在任何可以使用内建函数的地方。例如，可用于创建复杂条件的计算函数、定义操作符以及索引表达式。

SQL被大多数数据库用作查询语言。它是可移植的并且容易学习。但是每一个SQL语句必须由数据库服务器单独执行。

这意味着客户端应用对于每一个查询都要执行以下过程：发送查询到数据库服务器、等待查询被接收、接收并处理结果、进行相关计算、然后发送更多查询给服务器。如果客户端和数据库服务器不在同一台机器上，那么这个过程还会引起进程间通信并且将带来网络负担。

通过PL/SQL，可以将一整块计算和一系列查询分组在数据库服务器内部，这样就有了一种过程语言的能力并且使SQL更易用，同时能节省客户端/服务器通信开销。

- 客户端和服务端之间的额外往返通信被消除。
- 客户端不需要的中间结果不必被整理或者在服务器和客户端之间传送。
- 多轮的查询解析可以被避免。

PL/SQL可以使用SQL中所有的数据类型、操作符和函数，应用PL/SQL创建函数的语法为**CREATE FUNCTION**。

PL/SQL是一种可载入的过程语言，其应用方法与**存储过程**相似，但**存储过程**无返回值，PL/SQL语言函数有返回值。

XML类型数据支持作为自定义函数的入参、出参、自定义变量和返回值。

# 10 存储过程

## 10.1 存储过程

商业规则和业务逻辑可以通过程序存储在GaussDB中，这个程序就是存储过程。

存储过程是SQL、PL/SQL和Java语句的组合。存储过程使执行商业规则的代码可以从应用程序中移动到数据库。从而，代码存储一次能够被多个程序使用。

存储过程的创建及调用办法请参考[CREATE PROCEDURE](#)。

[PL/SQL语言函数](#)节所提到的PL/SQL语言创建的函数与存储过程的应用方法相通。下面各节中，除非特别声明，否则内容通用于存储过程和PL/SQL语言函数。

## 10.2 数据类型

数据类型是一组值的集合以及定义在这个值集上的一组操作。GaussDB数据库是由表的集合组成的，而各表中的列定义了该表，每一列都属于一种数据类型，GaussDB根据数据类型有相应函数对其内容进行操作，例如GaussDB可对数值型数据进行加、减、乘、除等操作。

XML类型数据支持作为存储过程的入参、出参、自定义变量和返回值。支持自治事务的存储过程。

## 10.3 数据类型转换

数据库中有些数据类型间允许进行隐式类型转换（例如赋值、函数调用的参数等）、有些数据类型间不允许进行隐式数据类型转换（例如INT），可尝试使用GaussDB提供的类型转换函数，例如[CAST](#)进行数据类型强转。

GaussDB数据库常见的隐式类型转换如[表10-1](#)所示。

### 须知

GaussDB支持的DATE的效限范围是：公元前4713年到公元294276年。

表 10-1 隐式类型转换表

原始数据类型	目标数据类型	备注
CHAR	VARCHAR2	-
CHAR	NUMBER	原数据必须由数字组成。
CHAR	DATE	原数据不能超出合法日期范围。
CHAR	RAW	-
CHAR	CLOB	-
VARCHAR2	CHAR	-
VARCHAR2	NUMBER	原数据必须由数字组成。
VARCHAR2	DATE	原数据不能超出合法日期范围。
VARCHAR2	CLOB	-
NUMBER	CHAR	-
NUMBER	VARCHAR2	-
DATE	CHAR	-
DATE	VARCHAR2	-
RAW	CHAR	-
RAW	VARCHAR2	-
CLOB	CHAR	-
CLOB	VARCHAR2	-
CLOB	NUMBER	原数据必须由数字组成。
INT4	CHAR	-

## 10.4 声明语法

### 10.4.1 基本结构

#### 结构

PL/SQL块中可以包含子块，子块可以位于PL/SQL中任何部分。PL/SQL块的结构如下：

- 声明部分：声明PL/SQL用到的变量、类型、游标以及局部的存储过程和函数。  
DECLARE



### 说明

不涉及变量声明时声明部分可以没有。

- 对匿名块来说，没有变量声明部分时，可以省去DECLARE关键字。
- 对存储过程来说，没有DECLARE，AS相当于DECLARE。即便没有变量声明的部分，关键字AS也必须保留。
- 执行部分：过程及SQL语句，程序的主要部分。必选。  
BEGIN
- 执行异常部分：错误处理。可选。  
EXCEPTION
- 结束。必选。  
END;  
/

### 须知

禁止在PL/SQL块中使用连续的Tab，连续的Tab可能会造成在使用gsql工具带“-r”参数执行PL/SQL块时出现异常。

## 分类

PL/SQL块可以分为以下几类：

- 匿名块：动态构造，只能执行一次。语法请参见图10-1。
- 子程序：存储在数据库中的存储过程、函数和操作符及高级包等。当在数据库上建立好后，可以在其他程序中调用它们。

### 10.4.2 匿名块

匿名块（Anonymous Block）一般用于不频繁执行的脚本或不重复进行的活动。它们在一个会话中执行，并不被存储。

## 语法

匿名块的语法如图10-1所示。

图 10-1 anonymous\_block::=

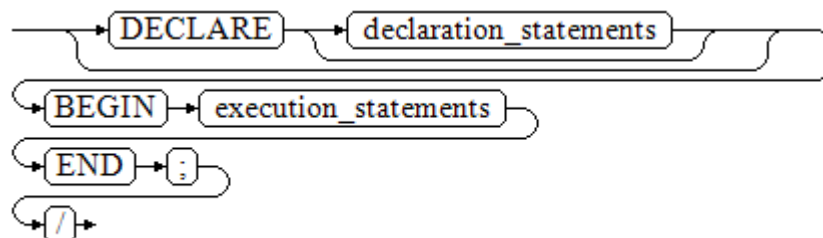

- 匿名块程序实施部分，以BEGIN语句开始，以END语句停顿，以一个分号结束。输入“/”按回车执行它。

### 须知

最后的结束符“/”必须独占一行，不能直接跟在END后面。

- 声明部分包括变量定义、类型、游标定义等。
- 最简单的匿名块不执行任何命令。但一定要在任意实施块里至少有一个语句，甚至是一个NULL语句。

## 示例

下面列举了基本的匿名块程序：

```
--空语句块
gaussdb=# BEGIN
 NULL;
END;
/

--将信息打印到控制台：
gaussdb=# BEGIN
 db_output.print_line('hello world!');
END;
/
hello world!
ANONYMOUS BLOCK EXECUTE
--将变量内容打印到控制台：
gaussdb=# DECLARE
 my_var VARCHAR2(30);
BEGIN
 my_var := 'world';
 db_output.print_line('hello'||my_var);
END;
/
helloworld
ANONYMOUS BLOCK EXECUTE
```

## 10.4.3 子程序

存储在数据库中的存储过程、函数和操作符及高级包等。当在数据库上建立好后，可以在其他程序中调用它们。

### 10.4.3.1 独立的子程序

在Schema内创建的子程序，在Schema内创建的存储过程、函数、包等。

详细使用请参考：

- [CREATE FUNCTION](#)
- [CREATE PROCEDURE](#)

### 10.4.3.2 包内的子程序

在包体内创建的子程序，在包内声明创建的存储过程及函数。

### 10.4.3.3 嵌套的子程序

在PL/SQL块内创建的子程序，支持在匿名块、存储过程、函数、包内的存储过程及函数中，声明并创建子存储过程或子函数。

## 注意事项

- 在ORA兼容性数据库下使用。
- 最大嵌套层数限制通过GUC参数max\_subpro\_nested\_layers控制（默认值为3，取值范围0~100）。如果嵌套子程序中含有匿名块，匿名块不计算层数，但匿名块内的嵌套子程序计入到总层数。
- 嵌套子程序不支持重载、不支持使用SETOF。
- 嵌套子程序内不支持定义为自治事务，可调用含有自治事务的存储过程或函数。
- 子函数（FUNCTION）不支持直接调用且必须要有返回值，子存储过程（PROCEDURE）不支持在表达式中调用。
- 嵌套子程序不支持perform调用，动态语句中不能有嵌套子程序。
- 当前嵌套子程序的修饰符支持如下，其余修饰符暂不支持。  
{IMMUTABLE | STABLE | VOLATILE }  
{CALLED ON NULL INPUT | RETURNS NULL ON NULL INPUT | STRICT }
- 仅支持一个限定符引用嵌套子程序或嵌套子程序的变量。
- 当子函数（FUNCTION）返回值类型为函数自定义的record类型时，无法使用subfunc().col的方式访问子函数返回值的列属性，执行时会报错。
- 嵌套子程序的声明必须是在声明部分的最后（在其他变量、游标、类型等声明完成之后再声明嵌套子程序）。
- 嵌套子程序只能在声明的函数或存储过程内部调用，外部不可使用。
- 嵌套子程序使用不支持debugger打断点，支持step单步调试。
- 其余注意事项同存储过程及函数一致。

## 语法规则

- 创建子存储过程语法规则：

```
PROCEDURE procedure_name [(parameters)]
 [{IMMUTABLE | STABLE | VOLATILE }
 | {CALLED ON NULL INPUT | RETURNS NULL ON NULL INPUT | STRICT }]
 { IS | AS }
 [declarations]
BEGIN
 psql_body
END;
```
- 创建子函数语法：

```
FUNCTION function_name [(parameters)] RETURN rettype
 [{IMMUTABLE | STABLE | VOLATILE }
 | {CALLED ON NULL INPUT | RETURNS NULL ON NULL INPUT | STRICT }]
 { IS | AS }
 [declarations]
BEGIN
 psql_body
END;
```

在declarations部分可再定义下层的嵌套子程序。

- 示例：

```
-- 创建一个存储过程
CREATE OR REPLACE PROCEDURE proc_test() AS
-- 声明并定义一个子存储过程
PROCEDURE proc_sub() IS
BEGIN
 db_output.put_line('this is subprogram');
END;
BEGIN
 db_output.put_line('this is a procedure');
-- 执行块内调用子存储过程
```

```
 proc_sub();
END;
/
-- 外部调用存储过程
BEGIN
 proc_test;
END;
/
-- 输出结果
this is a procedure
this is subprogram
ANONYMOUS BLOCK EXECUTE
```

## 嵌套子程序的声明及定义规则

- 嵌套子程序不可重复声明，不可重复定义，不支持重载。
- 嵌套子程序的标识符不可同变量名，关键字同名。
- 支持先声明后定义，先声明的子程序必须在后续声明块中找到定义。

## 嵌套子程序的调用规则

- 嵌套子程序可以调用自身，实现递归调用效果。
- 嵌套子程序可以调用上层子程序。
- 嵌套子程序可以调用本地声明的下层子程序，但不可调用下层子程序中的嵌套子程序。
- 嵌套子程序可以调用同层内先于自身声明的子程序。

示例：

```
-- 调用自身
CREATE OR REPLACE PROCEDURE proc_test(var1 int) AS
 PROCEDURE proc_sub(var2 int) IS
 BEGIN
 dbe_output.put_line('var = ' || var2);
 IF var2 > 1 THEN
 proc_sub(var2 - 1);
 END IF;
 END;
BEGIN
 proc_sub(var1);
END;
/
BEGIN
 proc_test(3);
END;
/
--输出结果
var = 3
var = 2
var = 1

--调用上层子程序
CREATE OR REPLACE PROCEDURE proc_test(var1 int) AS
 PROCEDURE procsb_1(var2 int) IS
 BEGIN
 proc_test(var2 - 1);
 END;
BEGIN
 dbe_output.put_line('proc_test var1 = ' || var1);
 IF var1 > 1 THEN
 procsb_1(var1);
 END IF;
END;
/
```

```
BEGIN
 proc_test(3);
END;
/
-- 输出结果
proc_test var1 = 3
proc_test var1 = 2
proc_test var1 = 1

-- 调用本地声明的下层子程序
CREATE OR REPLACE PROCEDURE proc_test() AS
 PROCEDURE proc_sub1 IS
 procedure proc_sub2 IS
 BEGIN
 dbe_output.put_line('--this is subpragram2 begin');
 dbe_output.put_line('--this is subpragram2 end');
 END;
 BEGIN
 dbe_output.put_line('this is subpragram1 begin');
 proc_sub2();
 dbe_output.put_line('this is subpragram1 end');
 END;
 BEGIN
 dbe_output.put_line('this is a procedure begin');
 proc_sub1();
 dbe_output.put_line('this is a procedure end');
 END;
/
BEGIN
 proc_test;
END;
/
-- 输出结果
this is a procedure begin
this is subpragram1 begin
--this is subpragram2 begin
--this is subpragram2 end
this is subpragram1 end
this is a procedure end
```

## 嵌套子程序的变量

变量类型包括：基础类型，cursor类型等其它PL/SQL支持的变量类型。

- 可访问的变量：
  - 自身声明的变量。
  - 上层子程序声明的变量。
- 变量的访问规则：
  - 如果变量不带限定符，首先将在本程序内查找变量，如果变量名不存在，则向上层查找变量，以此类推。
  - 如果变量带有限定符，将在限定符的区域查找。目前仅支持一个限定符的调用。

## 10.5 基本语句

在编写PL/SQL过程中，会定义一些变量，给变量赋值，调用其他存储过程等。介绍PL/SQL中的基本语句，包括定义变量、赋值语句、调用语句以及返回语句。

## 说明

尽量不要在存储过程中调用包含密码的SQL语句，因为存储在数据库中的存储过程文本可能被其他有权限的用户看到，从而导致密码信息泄漏。如果存储过程中包含其他敏感信息，也需要配置存储过程的访问权限，以保证敏感信息不会泄漏。

## 10.5.1 定义变量

介绍PL/SQL中变量的声明，以及该变量在代码中的作用域。

### 变量声明

变量声明语法如图10-2所示。

图 10-2 declare\_variable::=

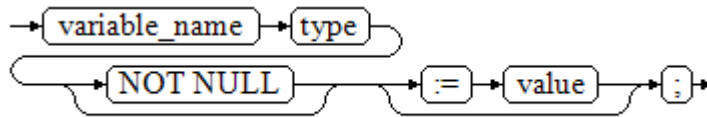

对以上语法格式的解释如下：

- variable\_name，为变量名。
- type，为变量类型。
- value，是该变量的初始值（如果不给定初始值，则初始为NULL）。value也可以是表达式。

### 示例

```
gaussdb=# DECLARE
emp_id INTEGER := 7788; --定义变量并赋值
BEGIN
emp_id := 5*7784; --变量赋值
END;
/
```

变量类型除了支持基本类型，还可使用%TYPE和%ROWTYPE去声明一些与其他表字段或表结构本身相关的变量。

### %TYPE属性

%TYPE主要用于声明某个与其他变量类型（例如，表中某列的类型）相同的变量。假如定义一个my\_name变量，它的变量类型与employee的firstname类型相同，可以通过如下定义：

```
my_name employee.firstname%TYPE
--示例
DROP TABLE IF EXISTS employee;
CREATE TABLE employee(firstname varchar,secondname varchar);
DECLARE
my_name employee.firstname%TYPE;
BEGIN
my_name = 'abc';
DBE_OUTPUT.PRINT_LINE(my_name);
END;
/
```

这样定义可以带来两个好处，首先，不用预先知道employee表的firstname的数据类型。其次，即使firstname数据类型有变化，也无需再修改my\_name的数据类型。

### %ROWTYPE属性

%ROWTYPE属性主要用于对一组数据的类型声明，用于存储表中的一行数据，或从游标匹配的结果。假如，需要一组数据，该组数据的字段名称与字段类型都与employee表相同。可以通过如下定义：

```
my_employee employee%ROWTYPE
DROP TABLE IF EXISTS employee;
CREATE TABLE employee(firstname varchar,secondname varchar);
DECLARE
 my_employee employee%ROWTYPE;
BEGIN
 my_employee.firstname := 'ab1';
 my_employee.secondname := 'ab2';
 DBE_OUTPUT.PRINT_LINE(my_employee.firstname);
 DBE_OUTPUT.PRINT_LINE(my_employee.secondname);
END;
/
```

#### 说明

- 多个CN的环境下，存储过程中无法声明临时表的%ROWTYPE及%TYPE属性。因为临时表仅在当前session有效，在编译阶段其他CN无法看到当前CN的临时表。故多个CN的环境下，会提示该临时表不存在。
- %TYPE不支持引用cursor变量的某列类型等。
- 不支持view%ROWTYPE、SCHEMA.view%ROWTYPE作为出入参类型。
- 不支持表/视图.column.column%TYPE、SCHEMA.表/视图.column.column%TYPE嵌套1层及以上，作为变量类型和或者出入参类型。

## 变量作用域

变量的作用域表示变量在代码块中的可访问性和可用性。只有在它的作用域内，变量才有效。

- 变量必须在declare部分声明，即必须建立BEGIN-END块。块结构也强制变量必须先声明后使用，即变量在过程内有不同作用域、不同的生存期。
- 同一变量可以在不同的作用域内定义多次，内层的定义会覆盖外层的定义。
- 在外部块定义的变量，可以在嵌套块中使用。但外部块不能访问嵌套块中的变量。

### 示例

```
gaussdb=# DECLARE
emp_id INTEGER :=7788; --定义变量并赋值
outer_var INTEGER :=6688; --定义变量并赋值
BEGIN
 DECLARE
 emp_id INTEGER :=7799; --定义变量并赋值
 inner_var INTEGER :=6688; --定义变量并赋值
 BEGIN
 db_output.print_line('inner emp_id =||emp_id); --显示值为7799
 db_output.print_line('outer_var =||outer_var); --引用外部块的变量
 END;
 db_output.print_line('outer emp_id =||emp_id); --显示值为7788
END;
/
```

## 10.5.2 赋值语句

### 变量语法

给变量赋值的语法如图10-3所示。

图 10-3 assignment\_value::=

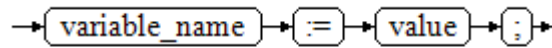

对以上语法格式的解释如下：

- variable\_name，为变量名。
- value，可以是值或表达式。值value的类型需要和变量variable\_name的类型兼容才能正确赋值。

### 变量赋值示例

```
DECLARE
 emp_id INTEGER := 7788;--赋值
BEGIN
 emp_id := 5;--赋值
 DBE_OUTPUT.PRINT_LINE(emp_id);
 emp_id := 5*7784;
 DBE_OUTPUT.PRINT_LINE(emp_id);
END;
/
--结果如下:
5
38920
ANONYMOUS BLOCK EXECUTE
```

## INTO/BULK COLLECT INTO

将存储过程内语句返回的值存储到变量内，BULK COLLECT INTO允许将部分或全部返回值暂存到数组内部。

### 语法格式

```
SELECT select_expressions INTO [STRICT] target FROM ...
SELECT INTO [STRICT] target [FROM ..]
EXECUTE [IMMEDIATE] select_expressions BULK COLLECT INTO target ...
```

对以上语法格式的解释如下：

- select\_expressions：查询的SQL语句。通过基础SQL命令加INTO子句可以将单行或多列的结果赋值给一个变量（记录、行类型和标量变量列表）。
- target：目标变量。可以是一个记录变量、一个行变量或一个有逗号分隔的简单变量和记录/行域列表。
- STRICT：可选。在开启参数set behavior\_compat\_options = 'select\_into\_return\_null'的前提下（默认未开启），若指定该选项则该查询必须刚好返回一行不为空的结果集，否则会报错，报错信息可能是NO\_DATA\_FOUND（没有行）、TOO\_MANY\_ROWS（多于一行）或QUERY\_RETURNED\_NO\_ROWS（没有数据返回）。若不指定该选项则没有该限定，且支持返回空结果集。



### 说明

- BULK COLLECT INTO只支持批量赋值给数组类型，合理使用LIMIT字段避免操作过量数据导致性能下降。
- INTO/BULK COLLECT INTO只支持4层以下Record类型直接嵌套。
- 对于数组变量，小括号()将优先识别为下标，因此对于带括号的表达式，不支持写在数组变量后面。如对于SELECT (1+3) INTO va(5)，不支持写为SELECT INTO va(5) (1+3)或SELECT INTO va[5] (1+3)。
- BULK COLLECT INTO 只支持在ORA兼容性数据库下使用。
- IMMEDIATE关键字仅用作语法兼容，无实际意义。

### 示例

```
gaussdb=# DROP TABLE IF EXISTS customers;
gaussdb=# CREATE TABLE customers(id int,name varchar);
gaussdb=# INSERT INTO customers VALUES(1,'ab');
gaussdb=# DECLARE
 my_id integer;
BEGIN
 select id into my_id from customers limit 1; -- 赋值
END;
/
ANONYMOUS BLOCK EXECUTE
gaussdb=# DECLARE
 id_arr int[];
BEGIN
 select id bulk collect into id_arr from customers order by id DESC limit 20; -- 批量赋值
END;
/
ANONYMOUS BLOCK EXECUTE
gaussdb=# DECLARE
 id_arr int[];
 sql_qry varchar2(150);
BEGIN
 sql_qry := 'SELECT id FROM customers ORDER BY id DESC LIMIT 20';
 EXECUTE IMMEDIATE sql_qry BULK COLLECT INTO id_arr; -- 批量赋值
END;
/
ANONYMOUS BLOCK EXECUTE
```

## 10.5.3 调用语句

### 语法

调用一个语句的语法请参见图10-4。

图 10-4 call\_clause::=

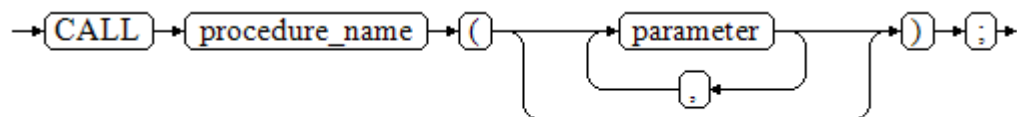

对以上语法格式的解释如下：

- procedure\_name，为存储过程名。
- parameter，为存储过程的参数，可以没有或者有多个参数。

## 示例

```
--建表
gaussdb=# CREATE SCHEMA hr;
gaussdb=# SET CURRENT_SCHEMA = hr;
gaussdb=# CREATE TABLE staffs
(
 section_id INTEGER,
 salary INTEGER
);
gaussdb=# INSERT INTO staffs VALUES (30, 10);
gaussdb=# INSERT INTO staffs VALUES (30, 20);

--创建存储过程proc_staffs
gaussdb=# CREATE OR REPLACE PROCEDURE proc_staffs
(VIM
section NUMBER(6),
salary_sum out NUMBER(8,2),
staffs_count out INTEGER
)
IS
BEGIN
SELECT sum(salary), count(*) INTO salary_sum, staffs_count FROM hr.staffs where section_id = section;
END;
/
CREATE PROCEDURE
--创建存储过程proc_return.
gaussdb=# CREATE OR REPLACE PROCEDURE proc_return
AS
v_num NUMBER(8,2);
v_sum INTEGER;
BEGIN
proc_staffs(30, v_sum, v_num); --调用语句
dbe_output.print_line(v_sum||'#'||v_num);
RETURN; --返回语句
END;
/
CREATE PROCEDURE
--调用存储过程proc_return.
gaussdb=# CALL proc_return();
30#2.00
proc_return

(1 row)

--清除存储过程
gaussdb=# DROP PROCEDURE proc_staffs;
gaussdb=# DROP PROCEDURE proc_return;

--创建函数func_return.
gaussdb=# CREATE OR REPLACE FUNCTION func_return returns void
language plpgsql
AS $$
DECLARE
v_num INTEGER := 1;
BEGIN
dbe_output.print_line(v_num);
RETURN; --返回语句
END $$;
CREATE FUNCTION

-- 调用函数func_return
gaussdb=# CALL func_return();
1
func_return

(1 row)
```

```
-- 清除函数
gaussdb=# DROP FUNCTION func_return;

-- 清除当前数据库模式
gaussdb=# DROP SCHEMA hr CASCADE;
```

## 10.6 动态语句

### 10.6.1 执行动态查询语句

介绍执行动态查询语句。GaussDB提供两种方式：使用EXECUTE IMMEDIATE、OPEN FOR实现动态查询。前者通过动态执行SELECT语句，后者结合了游标的使用。当需要将查询的结果保存在一个数据集用于提取时，可使用OPEN FOR实现动态查询。

#### EXECUTE IMMEDIATE

语法图请参见图10-5。

图 10-5 EXECUTE IMMEDIATE dynamic\_select\_clause::=

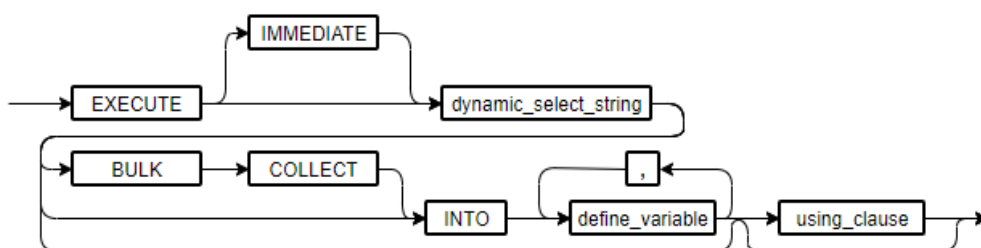

using\_clause子句的语法图参见图10-6。

图 10-6 using\_clause::=

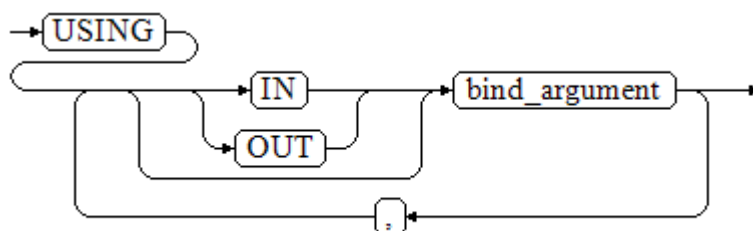

对以上语法格式的解释如下：

- define\_variable，用于指定存放查询结果的变量。
- USING IN bind\_argument，用于指定存放传递给动态SQL值的变量，即在dynamic\_select\_string中存在占位符时使用。
- USING OUT bind\_argument，用于指定存放动态SQL返回值的变量。

**须知**

- 查询语句中，into和out不能同时存在；
- 占位符命名以“:”开始，后面可跟数字、字符或字符串，与USING子句的bind\_argument一一对应；
- bind\_argument只能是值、变量或表达式，不能是表名、列名、数据类型等数据库对象，即不支持使用bind\_argument为动态SQL语句传递模式对象。如果存储过程需要通过声明参数传递数据库对象来构造动态SQL语句（常见于执行DDL语句时），建议采用连接运算符“||”拼接dynamic\_select\_clause；
- 动态PL/SQL块允许出现重复的占位符，即相同占位符只能与USING子句的一个bind\_argument按位置对应。当设置guc参数behavior\_compat\_options值为dynamic\_sql\_compat时，会按照占位符的顺序依次匹配USING子句bind\_argument，重复的占位符不会再识别为同一个占位符。
- IMMEDIATE关键字仅用作语法兼容，无实际意义。

**示例**

```
gaussdb=# DROP SCHEMA IF EXISTS hr CASCADE;
gaussdb=# CREATE SCHEMA hr;
gaussdb=# SET CURRENT_SCHEMA = hr;
gaussdb=# CREATE TABLE staffs
(
 staff_id NUMBER,
 first_name VARCHAR2,
 salary NUMBER
);
gaussdb=# INSERT INTO staffs VALUES (200, 'mike', 5800);
gaussdb=# INSERT INTO staffs VALUES (201, 'lily', 3000);
gaussdb=# INSERT INTO staffs VALUES (202, 'john', 4400);

--从动态语句检索值（INTO子句）：
gaussdb=# DECLARE
 staff_count VARCHAR2(20);
BEGIN
 EXECUTE IMMEDIATE 'select count(*) from hr.staffs'
 INTO staff_count;
 db_output.print_line(staff_count);
END;
/
3
ANONYMOUS BLOCK EXECUTE
--传递并检索值（INTO子句用在USING子句前）：
gaussdb=# CREATE OR REPLACE PROCEDURE dynamic_proc
AS
 staff_id NUMBER(6) := 200;
 first_name VARCHAR2(20);
 salary NUMBER(8,2);
BEGIN
 EXECUTE IMMEDIATE 'select first_name, salary from hr.staffs where staff_id = :1'
 INTO first_name, salary
 USING IN staff_id;
 db_output.print_line(first_name || ' ' || salary);
END;
/
CREATE PROCEDURE
--调用存储过程
gaussdb=# CALL dynamic_proc();
mike 5800.00
dynamic_proc

(1 row)
```

```
--删除存储过程
gaussdb=# DROP PROCEDURE dynamic_proc;
```

## OPEN FOR

动态查询语句还可以使用OPEN FOR打开动态游标来执行。

语法参见图10-7。

图 10-7 open\_for::=

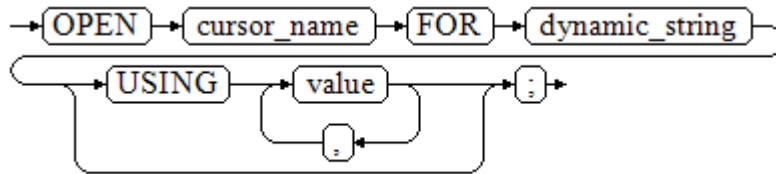

参数说明：

- cursor\_name：要打开的游标名。
- dynamic\_string：动态查询语句。
- USING value：在dynamic\_string中存在占位符时使用。

游标的使用请参考游标。

### 示例

```
gaussdb=# CREATE SCHEMA hr;
gaussdb=# SET CURRENT_SCHEMA = hr;
gaussdb=# CREATE TABLE staffs
(
 section_id NUMBER,
 first_name VARCHAR2,
 phone_number VARCHAR2,
 salary NUMBER
);
gaussdb=# INSERT INTO staffs VALUES (30, 'mike', '13567829252', 5800);
gaussdb=# INSERT INTO staffs VALUES (40, 'john', '17896354637', 4000);

gaussdb=# DECLARE
 name VARCHAR2(20);
 phone_number VARCHAR2(20);
 salary NUMBER(8,2);
 sqlstr VARCHAR2(1024);

 TYPE app_ref_cur_type IS REF CURSOR; --定义游标类型
 my_cur app_ref_cur_type; --定义游标变量

BEGIN
 sqlstr := 'select first_name,phone_number,salary from hr.staffs
 where section_id = :1';
 OPEN my_cur FOR sqlstr USING '30'; --打开游标, using是可选的
 FETCH my_cur INTO name, phone_number, salary; --获取数据
 WHILE my_cur%FOUND LOOP
 dbe_output.print_line(name||' '||phone_number||' '||salary);
 FETCH my_cur INTO name, phone_number, salary;
 END LOOP;
 CLOSE my_cur; --关闭游标
END;
/
mike#13567829252#5800.00
```

mike#13567829252#5800.00  
ANONYMOUS BLOCK EXECUTE

## 10.6.2 执行动态非查询语句

### 语法

语法请参见图10-8。

图 10-8 noselect::=

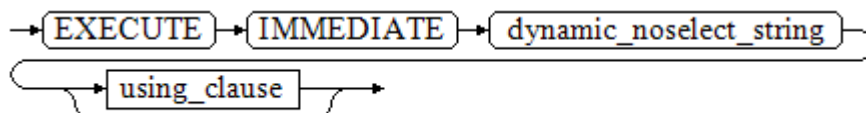

using\_clause子句的语法参见图10-9。

图 10-9 using\_clause::=

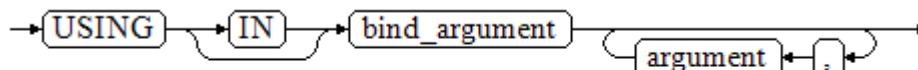

对以上语法格式的解释如下：

USING IN bind\_argument用于指定存放传递给动态SQL值的变量，在dynamic\_noselect\_string中存在占位符时使用，即动态SQL语句执行时，bind\_argument将替换相对应的占位符。要注意的是，bind\_argument只能是值、变量或表达式，不能是表名、列名、数据类型等数据库对象。如果存储过程需要通过声明参数传递数据库对象来构造动态SQL语句（常见于执行DDL语句时），建议采用连接运算符“||”拼接dynamic\_select\_clause。另外，动态语句允许出现重复的占位符，相同占位符只能与唯一一个bind\_argument按位置一一对应。当设置guc参数behavior\_compat\_options值为dynamic\_sql\_compat时，会按照占位符的顺序依次匹配USING子句bind\_argument，重复的占位符不会再识别为同一个占位符。

### 示例

```

--创建表
gaussdb=# CREATE TABLE sections_t1
(
 section NUMBER(4) ,
 section_name VARCHAR2(30),
 manager_id NUMBER(6),
 place_id NUMBER(4)
)
DISTRIBUTE BY hash(manager_id);

--声明变量
gaussdb=# DECLARE
 section NUMBER(4) := 280;
 section_name VARCHAR2(30) := 'Info support';
 manager_id NUMBER(6) := 103;
 place_id NUMBER(4) := 1400;
 new_colname VARCHAR2(10) := 'sec_name';
BEGIN

```

```
--执行查询
EXECUTE IMMEDIATE 'insert into sections_t1 values(:1, :2, :3, :4)'
 USING section, section_name, manager_id, place_id;
--执行查询（重复占位符）
EXECUTE IMMEDIATE 'insert into sections_t1 values(:1, :2, :3, :1)'
 USING section, section_name, manager_id;
--执行ALTER语句（建议采用“||”拼接数据库对象构造DDL语句）
EXECUTE IMMEDIATE 'alter table sections_t1 rename section_name to ' || new_colname;
END;
/
ANONYMOUS BLOCK EXECUTE
--查询数据
gaussdb=# SELECT * FROM sections_t1;
section | sec_name | manager_id | place_id
-----+-----+-----+-----
280 | Info support | 103 | 1400
280 | Info support | 103 | 280
(2 rows)

--删除表
gaussdb=# DROP TABLE sections_t1;
```

### 10.6.3 动态调用存储过程

动态调用存储过程必须使用匿名的语句块将存储过程或语句块包在里面，使用 EXECUTE IMMEDIATE...USING 语句后面带 IN、OUT 来输入、输出参数。

#### 语法

语法请参见图10-10。

图 10-10 call\_procedure::=

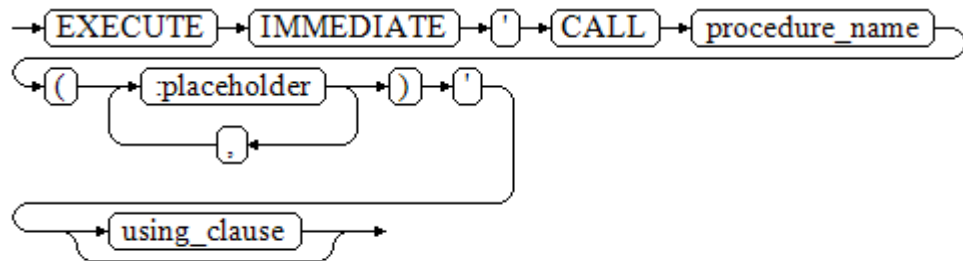

using\_clause子句的语法参见图10-11。

图 10-11 using\_clause::=

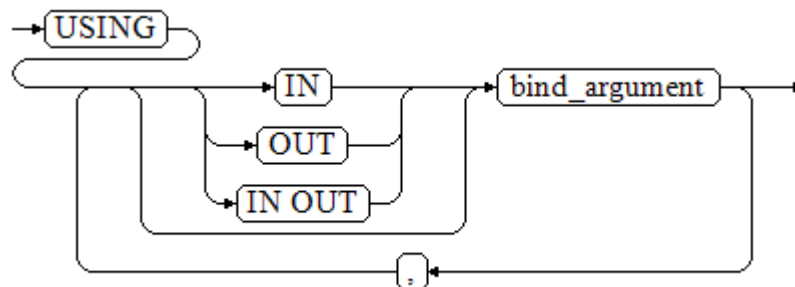

对以上语法规则的解释如下：

- CALL procedure\_name，调用存储过程。
- [:placeholder1, :placeholder2, ...]，存储过程参数占位符列表。占位符个数与参数个数相同。
- USING [IN|OUT|IN OUT] bind\_argument，用于指定存放传递给存储过程参数值的变量。bind\_argument前的修饰符与对应参数的修饰符一致。
- 不支持调用带有占位符的重载函数或者存储过程。
- 不支持调用存储过程时使用=>跳过参数进行调用。

## 示例

```
--创建存储过程proc_add。
gaussdb=# CREATE OR REPLACE PROCEDURE proc_add
(
 param1 in INTEGER,
 param2 out INTEGER,
 param3 in INTEGER
)
AS
BEGIN
 param2:= param1 + param3;
END;
/

gaussdb=# DECLARE
input1 INTEGER:=1;
input2 INTEGER:=2;
statement VARCHAR2(200);
param2 INTEGER;
BEGIN
--声明调用语句
statement := 'call proc_add(:col_1, :col_2, :col_3)';
--执行语句
EXECUTE IMMEDIATE statement
 USING IN input1, OUT param2, IN input2;
db_output.print_line('result is: '||to_char(param2));
END;
/
result is: 3
ANONYMOUS BLOCK EXECUTE
--删除存储过程
gaussdb=# DROP PROCEDURE proc_add;
```

### 10.6.4 动态调用匿名块

动态调用匿名块是指在动态语句中执行匿名块，使用EXECUTE IMMEDIATE...USING语句后面带IN、OUT来输入、输出参数。

## 语法

动态调用匿名块语法如[图10-12](#)所示。



图 10-12 call\_anonymous\_block::=

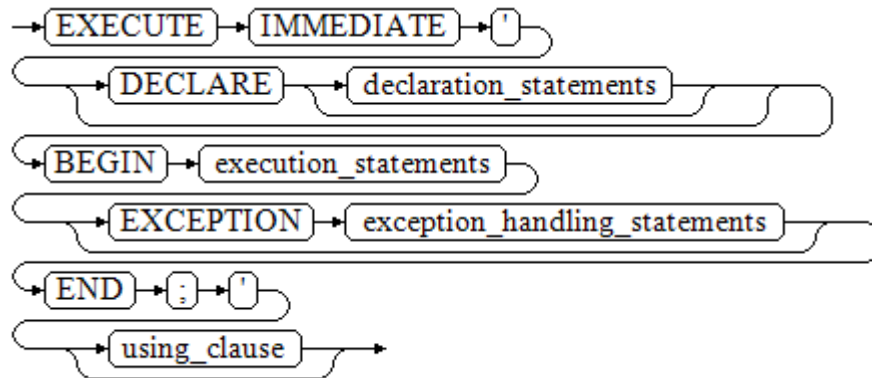

using\_clause子句的语法如图10-13所示。

图 10-13 using\_clause::=

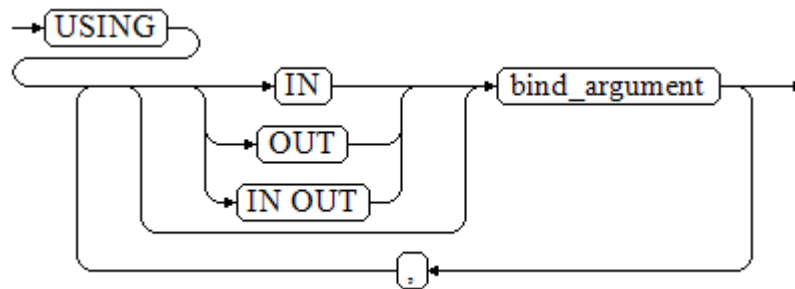

对以上语法格式的解释如下：

- 匿名块程序实施部分，以BEGIN语句开始，以END语句停顿，以一个分号结束。
- USING [IN|OUT|IN OUT] bind\_argument，用于指定存放传递给存储过程参数值的变量。bind\_argument前的修饰符与对应参数的修饰符一致。
- 匿名块中间的输入输出参数使用占位符来指明，要求占位符个数与参数个数相同，并且占位符所对应参数的顺序和USING中参数的顺序一致。

### 须知

- 仅支持匿名块中调用SQL语句和存储过程时绑定参数，其余绑定参数场景皆不支持。例如：匿名块中使用表达式以及cursor等、匿名块中嵌套调用动态语句。
- 不支持匿名块中SELECT INTO语句调用含有出参的FUNCTION/PROCEDURE时，绑定出参。
- 不支持同一条语句同时使用匿名块内声明的变量和绑定参数。
- 不支持绑定参数时使用PERFORM关键字调用存储过程。
- 调用存储过程时，仅支持绑定参数直接作为出入参，不支持表达式形式（如“1+:va”）作为出入参。
- IMMEDIATE关键字仅用作语法兼容，无实际意义。
- 绑定入参类型为refcursor时，存储过程内的修改与入参相互隔离。

### 示例

```
gaussdb=# DROP SCHEMA IF EXISTS hr CASCADE;
gaussdb=# CREATE SCHEMA hr;
CREATE SCHEMA
gaussdb=# SET CURRENT_SCHEMA = hr;
SET
gaussdb=# CREATE TABLE staffs
(
 staff_id NUMBER,
 first_name VARCHAR2,
 salary NUMBER
);
CREATE TABLE
gaussdb=# INSERT INTO staffs VALUES (200, 'mike', 5800);
INSERT 0 1
gaussdb=# INSERT INTO staffs VALUES (201, 'lily', 3000);
INSERT 0 1
gaussdb=# INSERT INTO staffs VALUES (202, 'john', 4400);
INSERT 0 1

--创建存储过程dynamic_proc
gaussdb=# CREATE OR REPLACE PROCEDURE dynamic_proc
AS
 staff_id NUMBER(6) := 200;
 first_name VARCHAR2(20);
 salary NUMBER(8,2);
BEGIN
 --执行匿名块
 EXECUTE IMMEDIATE 'begin select first_name, salary into :first_name, :salary from hr.staffs where
staff_id= :dno; end;'
 USING OUT first_name, OUT salary, IN staff_id;
 db_output.print_line(first_name|| ' ' || salary);
END;
/
CREATE PROCEDURE
--调用存储过程
gaussdb=# CALL dynamic_proc();
mike 5800.00
dynamic_proc

(1 row)
--删除存储过程
gaussdb=# DROP PROCEDURE dynamic_proc;
DROP PROCEDURE
```

## 10.7 控制语句

### 10.7.1 返回语句

GaussDB提供两种方式返回数据：RETURN或RETURN NEXT及RETURN QUERY。其中，RETURN NEXT和RETURN QUERY只适用于函数，不适用存储过程。

#### 10.7.1.1 RETURN

##### 语法

返回语句的语法请参见图10-14。

图 10-14 return\_clause::=

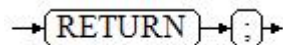

对以上语法的解释如下：

用于将存储过程或函数返回结果赋值给调用者。

##### 示例

请参见调用语句的[示例](#)。

#### 10.7.1.2 RETURN NEXT 及 RETURN QUERY

##### 语法

创建函数时需要指定返回值SETOF datatype。

- return\_next\_clause::= return\_next\_clause::=语句如图10-15所示。

图 10-15 return\_next\_clause::=

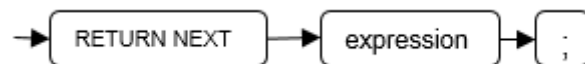

- return\_query\_clause::= return\_query\_clause::=语句如图10-16所示。

图 10-16 return\_query\_clause::=

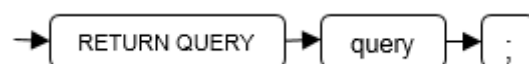

当需要函数返回一个集合时，使用RETURN NEXT或者RETURN QUERY向结果集追加结果，然后继续执行函数的下一条语句。随着后续的RETURN NEXT或RETURN QUERY命令的执行，结果集中会有多个结果。函数执行完成后会一起返回所有结果。

RETURN NEXT可用于标量和复合数据类型。

RETURN QUERY有一种变体RETURN QUERY EXECUTE，后面还可以增加动态查询，通过USING向查询插入参数。

## 示例

```
gaussdb=# DROP TABLE t1;
gaussdb=# CREATE TABLE t1(a int);
gaussdb=# INSERT INTO t1 VALUES(1),(10);

--RETURN NEXT
gaussdb=# CREATE OR REPLACE FUNCTION fun_for_return_next() RETURNS SETOF t1 AS $$
DECLARE
 r t1%ROWTYPE;
BEGIN
 FOR r IN select * from t1
 LOOP
 RETURN NEXT r;
 END LOOP;
 RETURN;
END;
$$ LANGUAGE plpgsql;
gaussdb=# call fun_for_return_next();
 a

 1
10
(2 rows)

-- RETURN QUERY
gaussdb=# CREATE OR REPLACE FUNCTION fun_for_return_query() RETURNS SETOF t1 AS $$
DECLARE
 r t1%ROWTYPE;
BEGIN
 RETURN QUERY select * from t1;
END;
$$
language plpgsql;
gaussdb=# call fun_for_return_query();
 a

 1
10
(2 rows)
```

### 10.7.2 条件语句

条件语句的主要作用判断参数或者语句是否满足已给定的条件，根据判定结果执行相应的操作。

GaussDB有五种形式的IF：

- IF\_THEN  
IF\_THEN::=语句如[图10-17](#)所示。

图 10-17 IF\_THEN::=

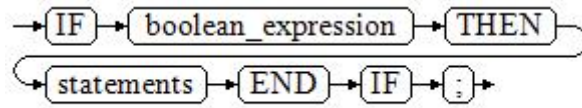

IF\_THEN语句是IF的最简单形式。如果条件为真，statements将被执行。否则，将忽略它们的结果使该IF\_THEN语句执行结束。

### 示例

```
gaussdb=# DECLARE
 v_user_id integer default 1;
BEGIN
IF v_user_id <> 0 THEN
 raise info 'v_user_id is NOT 0';
END IF;
END;
/
INFO: v_user_id is NOT 0
```

- IF\_THEN\_ELSE  
IF\_THEN\_ELSE::=语句如[图10-18](#)所示。

图 10-18 IF\_THEN\_ELSE::=

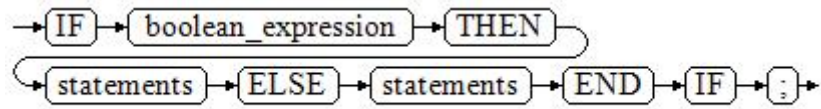

IF\_THEN\_ELSE语句增加了ELSE的分支，可以声明在条件为假的时候执行的语句。

### 示例

```
gaussdb=# DECLARE
 v_user_id integer default 0;
BEGIN
 IF v_user_id <> 0 THEN
 raise info 'v_user_id is NOT 0';
 ELSE
 raise info 'v_user_id is 0';
 END IF;
END;
/
INFO: v_user_id is 0
```

- IF\_THEN\_ELSE IF  
IF语句可以嵌套，嵌套方式如下：

```
gaussdb=# DECLARE
 v_user_id integer default 1;
BEGIN
 IF v_user_id = 0 THEN
 raise info 'v_user_id is 0';
 ELSE
 IF v_user_id > 0 THEN
 raise info 'v_user_id > 0';
 END IF;
 END IF;
END;
/
INFO: v_user_id > 0
```

这种形式实际上就是在一个IF语句的ELSE部分嵌套了另一个IF语句。因此需要一个END IF语句给每个嵌套的IF，另外还需要一个END IF语句结束父IF-ELSE。如果有多个选项，可使用下面的形式。

- IF\_THEN\_ELSIF\_ELSE  
IF\_THEN\_ELSIF\_ELSE::=语句如图10-19所示。

图 10-19 IF\_THEN\_ELSIF\_ELSE::=

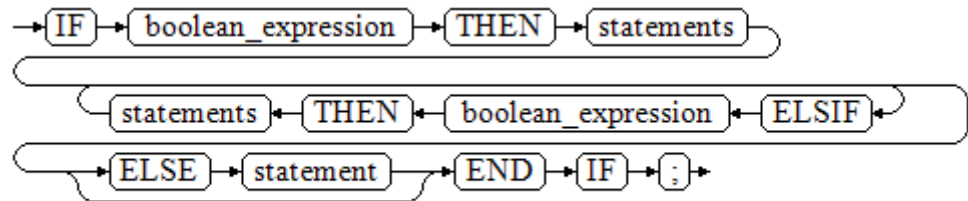

### 示例

```
gaussdb=# DECLARE
 v_user_id integer default NULL;
BEGIN
 IF v_user_id = 0 THEN
 raise info 'v_user_id is 0';
 ELSIF v_user_id > 0 THEN
 raise info 'v_user_id > 0';
 ELSIF v_user_id < 0 THEN
 raise info 'v_user_id < 0';
 ELSE
 raise info 'v_user_id is NULL';
 END IF;
END;
/
INFO: v_user_id is NULL
```

- IF\_THEN\_ELSEIF\_ELSE  
ELSEIF是ELSIF的别名。

### 综合示例

```
gaussdb=# CREATE OR REPLACE PROCEDURE proc_control_structure(i in integer)
AS
BEGIN
 IF i > 0 THEN
 raise info 'i:% is greater than 0. ',i;
 ELSIF i < 0 THEN
 raise info 'i:% is smaller than 0. ',i;
 ELSE
 raise info 'i:% is equal to 0. ',i;
 END IF;
 RETURN;
END;
/
CREATE PROCEDURE

gaussdb=# CALL proc_control_structure(3);
INFO: i:3 is greater than 0.
proc_control_structure

(1 row)

--删除存储过程
gaussdb=# DROP PROCEDURE proc_control_structure;
DROP PROCEDURE
```

## 10.7.3 循环语句

### 简单 LOOP 语句

#### 语法图

loop ::= 语句如图10-20所示。

图 10-20 loop ::=

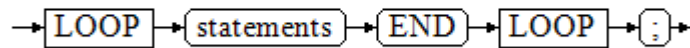

label declaration ::= 语句如图10-21所示。

图 10-21 label declaration ::=

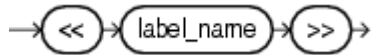

#### 示例

```
gaussdb=# CREATE OR REPLACE PROCEDURE proc_loop(i in integer, count out integer)
AS
BEGIN
 count:=0;
 LOOP
 IF count > i THEN
 raise info 'count is %.', count;
 EXIT;
 ELSE
 count:=count+1;
 END IF;
 END LOOP;
END;
/
CREATE PROCEDURE

gaussdb=# CALL proc_loop(10,5);
INFO: count is 11.
count

 11
(1 row)
```

#### 须知

该循环必须要结合EXIT使用，否则将陷入死循环。

### WHILE\_LOOP 语句

#### 语法图

while\_loop ::= 语句如图10-22所示。

图 10-22 while\_loop::=

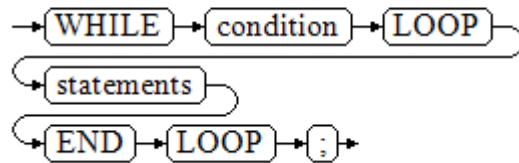

label declaration ::=语句如图10-23所示。

图 10-23 label declaration ::=

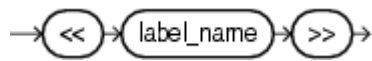

只要条件表达式为真，WHILE语句就会不停的在一系列语句上进行循环，在每次进入循环体的时候进行条件判断。

### 示例

```
gaussdb=# CREATE TABLE integertable(c1 integer) DISTRIBUTE BY hash(c1);
CREATE TABLE
gaussdb=# CREATE OR REPLACE PROCEDURE proc_while_loop(maxval in integer)
AS
 DECLARE
 i int :=1;
 BEGIN
 WHILE i < maxval LOOP
 INSERT INTO integertable VALUES(i);
 i:=i+1;
 END LOOP;
 END;
/
CREATE PROCEDURE

--调用存储过程
gaussdb=# CALL proc_while_loop(10);
proc_while_loop

(1 row)

--删除存储过程和表
gaussdb=# DROP PROCEDURE proc_while_loop;
DROP PROCEDURE

gaussdb=# DROP TABLE integertable;
DROP TABLE
```

## FOR\_LOOP ( integer 变量 ) 语句

### 语法图

for\_loop ::=语句如图10-24所示。



图 10-24 for\_loop::=

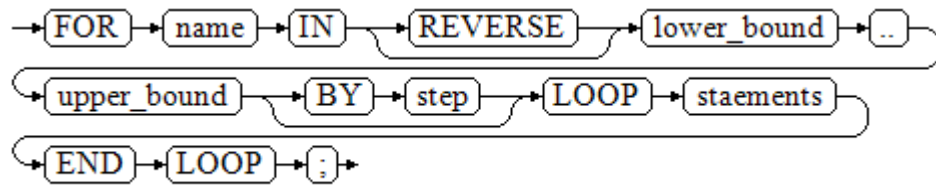

label declaration ::=语句如图10-25所示。

图 10-25 label declaration ::=

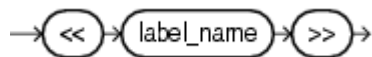

### 说明

- 变量name会自动定义为integer类型并且只在此循环里存在。变量name介于lower\_bound和upper\_bound之间。
- 当使用REVERSE关键字时，lower\_bound必须大于等于upper\_bound，否则循环体不会被执行。

### 示例

```
--从0到5进行循环
gaussdb=# CREATE OR REPLACE PROCEDURE proc_for_loop()
AS
BEGIN
FOR I IN 0..5 LOOP
DBE_OUTPUT.PRINT_LINE('It is '||to_char(I) || ' time;');
END LOOP;
END;
/
CREATE PROCEDURE

--调用存储过程
gaussdb=# CALL proc_for_loop();
It is 0 time;
It is 1 time;
It is 2 time;
It is 3 time;
It is 4 time;
It is 5 time;
proc_for_loop

(1 row)

--删除存储过程
gaussdb=# DROP PROCEDURE proc_for_loop;
DROP PROCEDURE
```

## FOR\_LOOP 查询语句

### 语法图

for\_loop\_query ::=语句如图10-26所示。

图 10-26 for\_loop\_query ::=

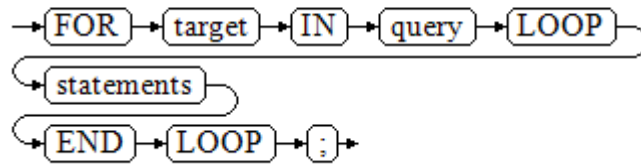

label declaration ::=语句如如图10-27所示。

图 10-27 label declaration ::=

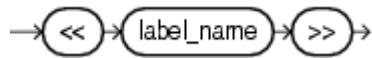

### 说明

变量target会自动定义，类型和query的查询结果的类型一致，并且只在此循环中有效。target的取值就是query的查询结果。

### 示例

```
--循环输出查询结果。
gaussdb=# CREATE OR REPLACE PROCEDURE proc_for_loop_query()
AS
 record VARCHAR2(50);
BEGIN
 FOR record IN SELECT spcname FROM pg_tablespace LOOP
 db_output.print_line(record);
 END LOOP;
END;
/
CREATE PROCEDURE

--调用存储过程
gaussdb=# CALL proc_for_loop_query();
pg_default
pg_global
proc_for_loop_query

(1 row)

--删除存储过程
gaussdb=# DROP PROCEDURE proc_for_loop_query;
DROP PROCEDURE
```

## FORALL 批量查询语句

### 语法图

forall ::=语句图图10-28所示。

图 10-28 forall::=

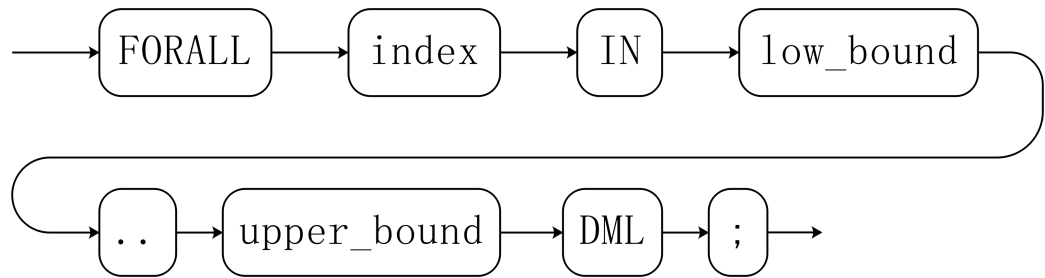

label declaration ::语句如图10-29所示。

图 10-29 label declaration ::=

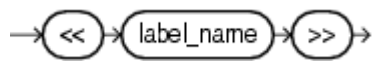

### 说明

变量index会自动定义为integer类型并且只在此循环里存在。index的取值介于low\_bound和upper\_bound之间。

### 示例

```

gaussdb=# CREATE TABLE TEST_t1 (
 title NUMBER(6),
 did VARCHAR2(20),
 data_period VARCHAR2(25),
 kind VARCHAR2(25),
 interval VARCHAR2(20),
 time DATE,
 isModified VARCHAR2(10)
)
DISTRIBUTE BY hash(did);
CREATE TABLE

gaussdb=# INSERT INTO TEST_t1 VALUES(8, 'Donald', 'OConnell', 'DOCONNEL', '650.507.9833',
to_date('21-06-1999', 'dd-mm-yyyy'), 'SH_CLERK');
INSERT 0 1
gaussdb=# CREATE OR REPLACE PROCEDURE proc_forall()
AS
BEGIN
 FORALL i IN 100..120
 update TEST_t1 set title = title + 100*i;
END;
/
CREATE PROCEDURE

--调用存储过程
gaussdb=# CALL proc_forall();
proc_forall

(1 row)

--查询存储过程调用结果
gaussdb=# SELECT * FROM TEST_t1;
title | did | data_period | kind | interval | time | ismodified
-----+-----+-----+-----+-----+-----+-----
231008 | Donald | OConnell | DOCONNEL | 650.507.9833 | 1999-06-21 00:00:00 | SH_CLERK
(1 row)

```

```
--删除存储过程和表
gaussdb=# DROP PROCEDURE proc_forall;
DROP PROCEDURE

gaussdb=# DROP TABLE TEST_t1;
DROP TABLE
```

## 10.7.4 分支语句

### 语法

分支语句的语法请参见图10-30。

图 10-30 case\_when::=

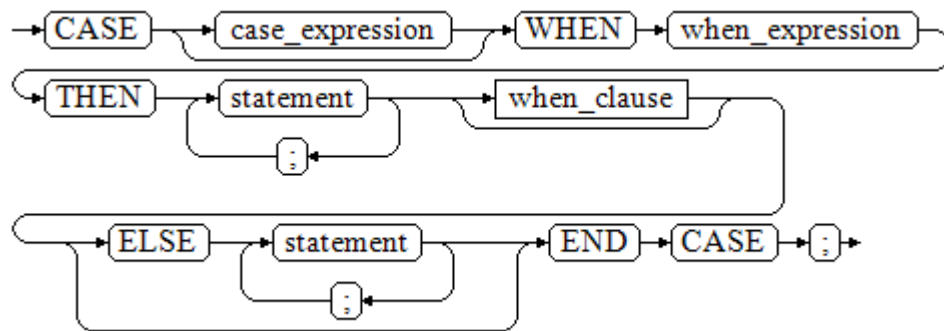

when\_clause子句的语法图参见图10-31。

图 10-31 when\_clause::=

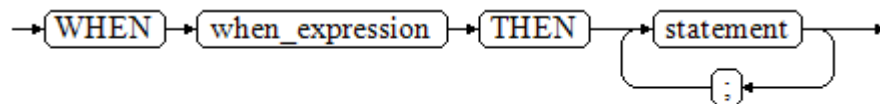

参数说明：

- case\_expression：变量或表达式。
- when\_expression：常量或者条件表达式。
- statement：执行语句。

### 示例

```
gaussdb=# CREATE OR REPLACE PROCEDURE proc_case_branch(pi_result in integer, pi_return out integer)
AS
BEGIN
CASE pi_result
WHEN 1 THEN
pi_return := 111;
WHEN 2 THEN
pi_return := 222;
WHEN 3 THEN
pi_return := 333;
WHEN 6 THEN
pi_return := 444;
```

```
 WHEN 7 THEN
 pi_return := 555;
 WHEN 8 THEN
 pi_return := 666;
 WHEN 9 THEN
 pi_return := 777;
 WHEN 10 THEN
 pi_return := 888;
 ELSE
 pi_return := 999;
 END CASE;
 raise info 'pi_return : %',pi_return ;
 END;
/
CREATE PROCEDURE

gaussdb=# CALL proc_case_branch(3,0);
INFO: pi_return : 333
pi_return

 333
(1 row)

--删除存储过程
gaussdb=# DROP PROCEDURE proc_case_branch;
DROP PROCEDURE
```

## 10.7.5 空语句

在PL/SQL程序中，可以用NULL语句来说明“不用做任何事情”，相当于一个占位符，可以使某些语句变得有意义，提高程序的可读性。

### 语法

空语句的用法如下：

```
DECLARE
...
BEGIN
...
 IF v_num IS NULL THEN
 NULL; -- 不需要处理任何数据。
 END IF;
END;
/
```

参数说明：

- v\_num：变量或表达式。

### 示例

```
gaussdb=# DECLARE
v_num integer default NULL;
BEGIN
 IF v_num IS NOT NULL THEN
 raise info 'v_num is NULL';
 ELSE
 NULL; -- 不需要处理任何数据。
 END IF;
END;
/
ANONYMOUS BLOCK EXECUTE
```

## 10.7.6 错误捕获语句

缺省时，当PL/SQL函数执行过程中发生错误时退出函数执行，并且周围的事务也会回滚。可以用一个带有EXCEPTION子句的BEGIN块捕获错误并且从中恢复。其语法是正常的BEGIN块语法的一个扩展：

```
[<<label>>]
[DECLARE
 declarations]
BEGIN
 statements
EXCEPTION
 WHEN condition [OR condition ...] THEN
 handler_statements
 [WHEN condition [OR condition ...] THEN
 handler_statements
 ...]
END;
```

如果没有发生错误，这种形式的包围块只是简单地执行所有语句，然后转到END之后的下一个语句。但是如果在执行的语句内部发生了一个错误，则这个语句将会回滚，然后转到EXCEPTION列表，寻找匹配错误的第一个条件。若找到匹配，则执行对应的handler\_statements，然后转到END之后的下一个语句。如果没有找到匹配，则会向事务的外层报告错误，和没有EXCEPTION子句一样。错误码可以捕获同一类的其他错误码。

也就是说该错误可以被一个包围块用EXCEPTION捕获，如果没有包围块，则进行退出函数处理。

condition的名称可以是《错误码参考》的SQL标准错误码编号说明的任意值。特殊的条件名OTHERS匹配除了QUERY\_CANCELED之外的所有错误类型。

如果在选中的handler\_statements里发生了新错误，则不能被这个EXCEPTION子句捕获，而是向事务的外层报告错误。一个外层的EXCEPTION子句可以捕获它。

如果一个错误被EXCEPTION捕获，PL/SQL函数的局部变量保持错误发生时的原值，但是所有该块中想写入数据库中的状态都回滚。

示例：

```
gaussdb=# CREATE TABLE mytab(id INT,firstname VARCHAR(20),lastname VARCHAR(20)) DISTRIBUTE BY
hash(id);
CREATE TABLE

gaussdb=# INSERT INTO mytab(firstname, lastname) VALUES('Tom', 'Jones');
INSERT 0 1

gaussdb=# CREATE FUNCTION fun_exp() RETURNS INT
AS $$
DECLARE
 x INT :=0;
 y INT;
BEGIN
 UPDATE mytab SET firstname = 'Joe' WHERE lastname = 'Jones';
 x := x + 1;
 y := x / 0;
EXCEPTION
 WHEN division_by_zero THEN
 RAISE NOTICE 'caught division_by_zero';
 RETURN x;
END;$$
LANGUAGE plpgsql;
CREATE FUNCTION

gaussdb=# call fun_exp();
NOTICE: caught division_by_zero
```

```
fun_exp

 1
(1 row)

gaussdb=# select * from mytab;
 id | firstname | lastname
-----+-----+-----
 | Tom | Jones
(1 row)

gaussdb=# DROP FUNCTION fun_exp();
DROP FUNCTION

gaussdb=# DROP TABLE mytab;
DROP TABLE
```

当控制到达给y赋值的地方时，会有一个division\_by\_zero错误失败。这个错误将被EXCEPTION子句捕获。而在RETURN语句里返回的数值将是x的增量值。

### 📖 说明

- 进入和退出一个包含EXCEPTION子句的块要比不包含的块开销大的多。因此，不必要的时候不要使用EXCEPTION。
- 在下列场景中，无法捕获处理异常，整个存储过程回滚：1. 节点故障，2. 网络故障引起的存储过程参与节点线程退出以及COPY FROM操作中源数据与目标表的表结构不一致造成的异常，3. EXCEPTION清理子事务时的异常（对于包含EXCEPTION语句的存储过程，执行时会开启一个隐式的子事务，正常执行完毕statements时，会自动清理此子事务，清理过程中可能会由于内存管控发生异常）。

### 示例：UPDATE/INSERT异常

这个例子根据使用异常处理器执行恰当的UPDATE或INSERT。

```
gaussdb=# CREATE TABLE db (a INT, b TEXT);
NOTICE: The 'DISTRIBUTE BY' clause is not specified. Using 'a' as the distribution column by default.
HINT: Please use 'DISTRIBUTE BY' clause to specify suitable data distribution column.
CREATE TABLE
gaussdb=# CREATE FUNCTION merge_db(key INT, data TEXT) RETURNS VOID AS
$$
BEGIN
 LOOP
 --第一次尝试更新key
 UPDATE db SET b = data WHERE a = key;
 IF found THEN
 RETURN;
 END IF;
 --不存在，所以尝试插入key，如果其他人同时插入相同的key，可能得到唯一key失败。
 BEGIN
 INSERT INTO db(a,b) VALUES (key, data);
 RETURN;
 EXCEPTION WHEN unique_violation THEN
 --什么也不做，并且循环尝试再次更新。
 END;
 END LOOP;
END;
$$
LANGUAGE plpgsql;
CREATE FUNCTION

gaussdb=# SELECT merge_db(1, 'david');
 merge_db

(1 row)
```

```
gaussdb=# SELECT merge_db(1, 'dennis');
merge_db

(1 row)

--删除FUNCTION和TABLE
gaussdb=# DROP FUNCTION merge_db;
DROP FUNCTION

gaussdb=# DROP TABLE db ;
DROP TABLE
```

## 10.7.7 GOTO 语句

GOTO语句可以实现从GOTO位置到目标语句的无条件跳转。GOTO语句会改变当前的执行逻辑，因此应该慎重使用，或者也可以使用EXCEPTION处理特殊场景。当执行GOTO语句时，目标Label必须是唯一的。

### 语法

label declaration ::=语句如[图10-32](#)所示。

图 10-32 label declaration ::

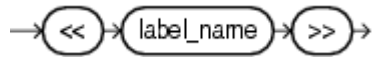

goto statement ::=语句如[图10-33](#)所示。

图 10-33 goto statement ::



### 示例

```
gaussdb=# CREATE OR REPLACE PROCEDURE GOTO_test()
AS
DECLARE
 v1 int;
BEGIN
 v1 := 0;
 LOOP
 EXIT WHEN v1 > 100;
 v1 := v1 + 2;
 if v1 > 25 THEN
 GOTO pos1;
 END IF;
 END LOOP;
<<pos1>>
v1 := v1 + 10;
raise info 'v1 is %.', v1;
END;
/
CREATE PROCEDURE
gaussdb=# call GOTO_test();
INFO: v1 is 36.
goto_test

(1 row)
```



## 限制场景

GOTO使用有以下限制场景

- 不支持有多个相同的GOTO labels目标场景，无论是否在同一block中。

```
BEGIN
GOTO pos1;
<<pos1>>
SELECT * FROM ...
<<pos1>>
UPDATE t1 SET ...
END;
```

- 不支持GOTO跳转到IF语句，CASE语句，LOOP语句中。

```
BEGIN
GOTO pos1;
IF valid THEN
 <<pos1>>
 SELECT * FROM ...
END IF;
END;
```

- 不支持GOTO语句从一个IF子句跳转到另一个IF子句，或从一个CASE语句的WHEN子句跳转到另一个WHEN子句。

```
BEGIN
IF valid THEN
 GOTO pos1;
 SELECT * FROM ...
ELSE
 <<pos1>>
 UPDATE t1 SET ...
END IF;
END;
```

- 不支持从外部块跳转到内部的BEGIN-END块。

```
BEGIN
GOTO pos1;
BEGIN
 <<pos1>>
 UPDATE t1 SET ...
END;
END;
```

- 不支持从异常处理部分跳转到当前的BEGIN-END块。但可以跳转到上层BEGIN-END块。

```
BEGIN
<<pos1>>
UPDATE t1 SET ...
EXCEPTION
 WHEN condition THEN
 GOTO pos1;
END;
```

- 如果从GOTO到一个不包含执行语句的位置，需要添加NULL语句。

```
DECLARE
 done BOOLEAN;
BEGIN
 FOR i IN 1..50 LOOP
 IF done THEN
 GOTO end_loop;
 END IF;
 <<end_loop>> -- 除非后面有可执行语句，否则不允许GOTO到这里
 NULL; -- 这里添加NULL语句避免错误
 END LOOP; -- 如果没有上一句NULL会报错
END;
/
```

## 10.8 事务语句

存储过程本身会自动处于一个事务中。调用最外围存储过程开始时会自动开启一个事务，同时在调用结束时自动提交或者中间异常时回滚。除了系统自动的事务控制外，也可以使用COMMIT/ROLLBACK来控制存储过程中的事务。在存储过程中调用COMMIT/ROLLBACK命令，将提交/回滚当前事务并自动开启一个新的事务，后续的所有操作都会运行在此新的事务中。

保存点SAVEPOINT是事务中的一个特殊记号，它允许将那些在它建立后执行的命令全部回滚，把事务的状态恢复到保存点所在的时刻。存储过程中允许使用保存点来进行事务管理，当前支持保存点的创建、回滚和释放操作。需要特别注意，存储过程中使用回滚保存点只是回退当前事务的修改，而不会改变存储过程的执行流程，也不会回滚存储过程中的局部变量值等。

---

### 须知

支持调用的上下文环境：

1. 支持在PL/SQL的存储过程/函数内使用COMMIT/ROLLBACK/SAVEPOINT。
2. 支持含有EXCEPTION的存储过程/函数使用COMMIT/ROLLBACK/SAVEPOINT。
3. 支持在存储过程的EXCEPTION语句内使用COMMIT/ROLLBACK/SAVEPOINT。
4. 支持在事务块里调用含有COMMIT/ROLLBACK/SAVEPOINT的存储过程，即通过BEGIN/START/END等开启控制的外部事务。
5. 支持在子事务中调用含SAVEPOINT的存储过程并使用外部定义的SAVEPOINT，回退事务状态到存储过程外定义的SAVEPOINT位置。
6. 支持在存储过程外部可见存储过程内部定义的SAVEPOINT，即存储过程外可以将事务修改回滚到存储过程中定义SAVEPOINT的位置。
7. 支持多数PL/SQL的上下文和语句内调用COMMIT/ROLLBACK/SAVEPOINT，包括常用的IF/FOR/CURSOR LOOP/WHILE。

支持提交/回滚的内容：

1. 支持DDL在COMMIT/ROLLBACK后的提交/回滚。
  2. 支持DML的COMMIT/ROLLBACK后的提交。
  3. 支持存储过程内GUC参数的回滚提交。
-

**注意**

- 不支持调用的上下文环境：
  1. 不支持除PL/SQL的其他存储过程中调用COMMIT/ROLLBACK/SAVEPOINT，例如PL/JAVA、PL/PYTHON等。
  2. 不支持事务块中调用了SAVEPOINT后，调用含有COMMIT/ROLLBACK的存储过程。
  3. 不支持TRIGGER中调用含有COMMIT/ROLLBACK/SAVEPOINT语句的存储过程。
  4. 不支持EXECUTE语句中调用COMMIT/ROLLBACK/SAVEPOINT语句。
  5. 不支持在CURSOR语句中打开一个含有COMMIT/ROLLBACK/SAVEPOINT的存储过程。
  6. 不支持带有IMMUTABLE以及SHIPPABLE的存储过程调用COMMIT/ROLLBACK/SAVEPOINT，或调用带有COMMIT/ROLLBACK/SAVEPOINT语句的存储过程。
  7. 不支持SQL中调用含有COMMIT/ROLLBACK/SAVEPOINT语句的存储过程，除了SELECT PROC以及CALL PROC。
  8. 存储过程头带有GUC参数设置的不允许调用COMMIT/ROLLBACK/SAVEPOINT语句。
  9. 不支持CURSOR/EXECUTE语句，以及各类表达式内调用COMMIT/ROLLBACK/SAVEPOINT。
  10. 不支持存储过程返回值与表达式计算中调用含有COMMIT/ROLLBACK/SAVEPOINT的存储过程。
  11. 不支持存储过程中释放存储过程外部定义的保存点。
  12. 存储过程事务和其中的自治事务是两个独立的事务，不能互相使用对方事务中定义的保存点。
  13. 不支持高级包通过DBE\_SQL调用含有COMMIT/ROLLBACK/SAVEPOINT语句的存储过程。
- 不支持提交回滚的内容：
  1. 不支持存储过程内声明变量以及传入变量的提交/回滚。
  2. 不支持存储过程内必须重启生效的GUC参数的提交/回滚。

## 语法

```
定义保存点
SAVEPOINT savepoint_name;
回滚保存点
ROLLBACK TO [SAVEPOINT] savepoint_name;
释放保存点
RELEASE [SAVEPOINT] savepoint_name;
```

## 示例

### 说明

支持在PL/SQL的存储过程内使用COMMIT/ROLLBACK，后续示例依赖此用例。

```
gaussdb=# DROP TABLE IF EXISTS EXAMPLE1;
gaussdb=# CREATE TABLE EXAMPLE1(COL1 INT);

gaussdb=# CREATE OR REPLACE PROCEDURE TRANSACTION_EXAMPLE()
AS
```

```
BEGIN
 FOR i IN 0..20 LOOP
 INSERT INTO EXAMPLE1(COL1) VALUES (i);
 IF i % 2 = 0 THEN
 COMMIT;
 ELSE
 ROLLBACK;
 END IF;
 END LOOP;
END;
/
gaussdb=# call TRANSACTION_EXAMPLE();
transaction_example

(1 row)
```

### 说明

- 支持含有EXCEPTION的存储过程使用COMMIT/ROLLBACK。
- 支持在存储过程的EXCEPTION语句内使用COMMIT/ROLLBACK。
- 支持DDL在COMMIT/ROLLBACK后的提交/回滚。

```
gaussdb=# DROP TABLE IF EXISTS EXAMPLE1;
gaussdb=# CREATE TABLE EXAMPLE1(COL1 INT);
gaussdb=# CREATE OR REPLACE PROCEDURE TEST_COMMIT_INSERT_EXCEPTION_ROLLBACK()
AS
BEGIN
 DROP TABLE IF EXISTS TEST_COMMIT;
 CREATE TABLE TEST_COMMIT(A INT, B INT);
 INSERT INTO TEST_COMMIT SELECT 1, 1;
 COMMIT;
 CREATE TABLE TEST_ROLLBACK(A INT, B INT);
 RAISE EXCEPTION 'RAISE EXCEPTION AFTER COMMIT';
EXCEPTION
 WHEN OTHERS THEN
 INSERT INTO TEST_COMMIT SELECT 2, 2;
 ROLLBACK;
END;
/
gaussdb=# call TEST_COMMIT_INSERT_EXCEPTION_ROLLBACK();
NOTICE: table "test_commit" does not exist, skipping
CONTEXT: SQL statement "DROP TABLE IF EXISTS TEST_COMMIT"
PL/pgSQL function test_commit_insert_exception_rollback() line 3 at SQL statement
NOTICE: The 'DISTRIBUTE BY' clause is not specified. Using 'a' as the distribution column by default.
HINT: Please use 'DISTRIBUTE BY' clause to specify suitable data distribution column.
CONTEXT: SQL statement "CREATE TABLE TEST_COMMIT(A INT, B INT)"
PL/pgSQL function test_commit_insert_exception_rollback() line 4 at SQL statement
NOTICE: The 'DISTRIBUTE BY' clause is not specified. Using 'a' as the distribution column by default.
HINT: Please use 'DISTRIBUTE BY' clause to specify suitable data distribution column.
CONTEXT: SQL statement "CREATE TABLE TEST_ROLLBACK(A INT, B INT)"
PL/pgSQL function test_commit_insert_exception_rollback() line 7 at SQL statement
test_commit_insert_exception_rollback

(1 row)
```

### 说明

支持在事务块里调用含有COMMIT/ROLLBACK的存储过程，即通过BEGIN/START/END等开启控制的外部事务。

```
gaussdb=# BEGIN;
-- TEST_COMMIT_INSERT_EXCEPTION_ROLLBACK定义见示例2
CALL TEST_COMMIT_INSERT_EXCEPTION_ROLLBACK();
NOTICE: The 'DISTRIBUTE BY' clause is not specified. Using 'a' as the distribution column by default.
HINT: Please use 'DISTRIBUTE BY' clause to specify suitable data distribution column.
CONTEXT: SQL statement "CREATE TABLE TEST_COMMIT(A INT, B INT)"
PL/pgSQL function test_commit_insert_exception_rollback() line 4 at SQL statement
```

```
NOTICE: The 'DISTRIBUTE BY' clause is not specified. Using 'a' as the distribution column by default.
HINT: Please use 'DISTRIBUTE BY' clause to specify suitable data distribution column.
CONTEXT: SQL statement "CREATE TABLE TEST_ROLLBACK(A INT, B INT)"
PL/pgSQL function test_commit_insert_exception_rollback() line 7 at SQL statement
test_commit_insert_exception_rollback

(1 row)

gaussdb=# END;
COMMIT
```

### 说明

支持多数PL/SQL的上下文和语句内调用COMMIT/ROLLBACK，包括常用的IF/FOR/CURSOR LOOP/WHILE。

```
gaussdb=# CREATE OR REPLACE PROCEDURE TEST_COMMIT2()
IS
BEGIN
 DROP TABLE IF EXISTS TEST_COMMIT;
 CREATE TABLE TEST_COMMIT(A INT);
 FOR I IN REVERSE 3..0 LOOP
 INSERT INTO TEST_COMMIT SELECT I;
 COMMIT;
 END LOOP;
 FOR I IN REVERSE 2..4 LOOP
 UPDATE TEST_COMMIT SET A=I;
 COMMIT;
 END LOOP;
EXCEPTION
WHEN OTHERS THEN
 INSERT INTO TEST_COMMIT SELECT 4;
 COMMIT;
END;
/
gaussdb=# call TEST_COMMIT2();
NOTICE: The 'DISTRIBUTE BY' clause is not specified. Using 'a' as the distribution column by default.
HINT: Please use 'DISTRIBUTE BY' clause to specify suitable data distribution column.
CONTEXT: SQL statement "CREATE TABLE TEST_COMMIT(A INT)"
PL/pgSQL function test_commit2() line 4 at SQL statement
test_commit2

(1 row)
```

### 说明

支持存储过程内GUC参数的回滚提交。

```
gaussdb=# SHOW explain_perf_mode;
explain_perf_mode

normal
(1 row)

gaussdb=# SHOW enable_force_vector_engine;
enable_force_vector_engine

off
(1 row)

gaussdb=# CREATE OR REPLACE PROCEDURE GUC_ROLLBACK()
AS
BEGIN
 SET enable_force_vector_engine = on;
 COMMIT;
 SET explain_perf_mode TO pretty;
 ROLLBACK;
END;
```

```
/
gaussdb=# call GUC_ROLLBACK();
guc_rollback

(1 row)

gaussdb=# SHOW explain_perf_mode;
explain_perf_mode

normal
(1 row)

gaussdb=# SHOW enable_force_vector_engine;
enable_force_vector_engine

on
(1 row)

gaussdb=# SET enable_force_vector_engine = off;
```

### 说明

支持在PL/SQL的存储过程内使用保存点回退事务部分修改。

```
gaussdb=# DROP TABLE IF EXISTS EXAMPLE1;
gaussdb=# CREATE TABLE EXAMPLE1(COL1 INT);
gaussdb=# CREATE OR REPLACE PROCEDURE STP_SAVEPOINT_EXAMPLE1()
AS
BEGIN
 INSERT INTO EXAMPLE1 VALUES(1);
 SAVEPOINT s1;
 INSERT INTO EXAMPLE1 VALUES(2);
 ROLLBACK TO s1; -- 回退插入记录2
 INSERT INTO EXAMPLE1 VALUES(3);
END;
/
gaussdb=# call STP_SAVEPOINT_EXAMPLE1();
stp_savepoint_example1

(1 row)
```

### 说明

支持在PL/SQL的存储过程中使用保存点回退到存储过程外部定义的保存点。

```
gaussdb=# DROP TABLE IF EXISTS EXAMPLE1;
gaussdb=# CREATE TABLE EXAMPLE1(COL1 INT);
gaussdb=# CREATE OR REPLACE PROCEDURE STP_SAVEPOINT_EXAMPLE2()
AS
BEGIN
 INSERT INTO EXAMPLE1 VALUES(2);
 ROLLBACK TO s1; -- 回退插入记录2
 INSERT INTO EXAMPLE1 VALUES(3);
END;
/

gaussdb=# BEGIN;
INSERT INTO EXAMPLE1 VALUES(1);
SAVEPOINT s1;
gaussdb=# CALL STP_SAVEPOINT_EXAMPLE2();
stp_savepoint_example2

(1 row)

gaussdb=# SELECT * FROM EXAMPLE1;
col1
```

```

0
4
10
14
16
18
20
3
3
3
2
6
8
12
1
1
(16 rows)

gaussdb=# COMMIT;
COMMIT
```

 **说明**

支持在存储过程外部回退到在PL/SQL存储过程内部定义的保存点。

```
gaussdb=# DROP TABLE IF EXISTS EXAMPLE1;
gaussdb=# CREATE TABLE EXAMPLE1(COL1 INT);
gaussdb=# CREATE OR REPLACE PROCEDURE STP_SAVEPOINT_EXAMPLE3()
AS
BEGIN
 INSERT INTO EXAMPLE1 VALUES(1);
 SAVEPOINT s1;
 INSERT INTO EXAMPLE1 VALUES(2);
END;
/

gaussdb=# BEGIN;
gaussdb=# INSERT INTO EXAMPLE1 VALUES(3);
gaussdb=# CALL STP_SAVEPOINT_EXAMPLE3();
stp_savepoint_example3

(1 row)

gaussdb=# ROLLBACK TO SAVEPOINT s1; --回退存储过程中插入记录2
ROLLBACK
gaussdb=# SELECT * FROM EXAMPLE1;
col1

0
4
10
14
16
18
20
3
3
3
3
2
6
8
12
1
1
1
(18 rows)
```

```
gaussdb=# COMMIT;
COMMIT
```

### 📖 说明

支持函数(Function)中调用commit/rollback语句。

```
gaussdb=# DROP TABLE IF EXISTS EXAMPLE1;
gaussdb=# CREATE TABLE EXAMPLE1(COL1 INT);
gaussdb=# CREATE OR REPLACE FUNCTION FUNCTION_EXAMPLE1() RETURN INT
AS
EXP INT;
BEGIN
 FOR i IN 0..20 LOOP
 INSERT INTO EXAMPLE1(col1) VALUES (i);
 IF i % 2 = 0 THEN
 COMMIT;
 ELSE
 ROLLBACK;
 END IF;
 END LOOP;
 SELECT COUNT(*) FROM EXAMPLE1 INTO EXP;
 RETURN EXP;
END;
/
gaussdb=# call FUNCTION_EXAMPLE1();
function_example1

 29
(1 row)
```

## 限制场景

在存储过程使用commit/rollback有以下限制场景：

### 📖 说明

不允许Trigger的存储过程包含COMMIT/ROLLBACK语句、或调用带有COMMIT/ROLLBACK语句的存储过程。

```
gaussdb=# DROP TABLE IF EXISTS EXAMPLE1;
gaussdb=# CREATE TABLE EXAMPLE1(COL1 INT);
gaussdb=# INSERT INTO EXAMPLE1(col1) VALUES (1);
gaussdb=# CREATE OR REPLACE FUNCTION FUNCTION_TRI_EXAMPLE2() RETURN TRIGGER
AS
EXP INT;
BEGIN
 FOR i IN 0..20 LOOP
 INSERT INTO EXAMPLE1(col1) VALUES (i);
 IF i % 2 = 0 THEN
 COMMIT;
 ELSE
 ROLLBACK;
 END IF;
 END LOOP;
 SELECT COUNT(*) FROM EXAMPLE1 INTO EXP;
END;
/
gaussdb=# CREATE TRIGGER TRIGGER_EXAMPLE AFTER DELETE ON EXAMPLE1
FOR EACH ROW EXECUTE PROCEDURE FUNCTION_TRI_EXAMPLE2();
CREATE TRIGGER
gaussdb=# DELETE FROM EXAMPLE1;
ERROR: Can not commit/rollback if it's atomic is true: can not use commit rollback in Complex SQL
CONTEXT: PL/pgSQL function function_tri_example2() line 7 at COMMIT
```



### 📖 说明

不支持带有IMMUTABLE以及SHIPPABLE的存储过程调用commitrollback，或调用带有commit/rollback语句的存储过程。

```
gaussdb=# DROP TABLE IF EXISTS EXAMPLE1;
gaussdb=# CREATE TABLE EXAMPLE1(COL1 INT);
gaussdb=# CREATE OR REPLACE PROCEDURE TRANSACTION_EXAMPLE1()
IMMUTABLE
AS
EXP INT;
BEGIN
 FOR i IN 0..20 LOOP
 SELECT COUNT(*) FROM EXAMPLE1 INTO EXP;
 IF i % 2 = 0 THEN
 COMMIT;
 ELSE
 ROLLBACK;
 END IF;
 END LOOP;
END;
/
gaussdb=# CALL TRANSACTION_EXAMPLE1();
ERROR: Can not commit/rollback if it's atomic is true: commit/rollback/savepoint is not allowed in a non-volatile function
CONTEXT: PL/pgSQL function transaction_example1() line 7 at COMMIT
```

### 📖 说明

不支持存储过程中任何变量的提交，包括存储过程内声明的变量或者传入的参数。

```
gaussdb=# CREATE OR REPLACE PROCEDURE TRANSACTION_EXAMPLE2(EXP_OUT OUT INT)
AS
EXP INT;
BEGIN
 EXP_OUT := 0;
 COMMIT;
 DBE_OUTPUT.PRINT_LINE('EXP IS:'||EXP);
 EXP_OUT := 1;
 ROLLBACK;
 DBE_OUTPUT.PRINT_LINE('EXP IS:'||EXP);
END;
/
gaussdb=# CALL TRANSACTION_EXAMPLE2(100);
EXP IS:
exp_out

 1
(1 row)
```

### 📖 说明

不支持出现在SQL中的调用（除了Select Procedure）。

```
gaussdb=# CREATE OR REPLACE PROCEDURE TRANSACTION_EXAMPLE3()
AS
BEGIN
 FOR i IN 0..20 LOOP
 INSERT INTO EXAMPLE1 (col1) VALUES (i);
 IF i % 2 = 0 THEN
 EXECUTE IMMEDIATE 'COMMIT';
 ELSE
 EXECUTE IMMEDIATE 'ROLLBACK';
 END IF;
 END LOOP;
END;
/
gaussdb=# CALL TRANSACTION_EXAMPLE3();
```

```
ERROR: cannot call transaction statements in EXECUTE IMMEDIATE statement.
CONTEXT: PL/pgSQL function transaction_example3() line 6 at EXECUTE statement
```

### 📖 说明

存储过程头带有GUC参数设置的不允许调用commit/rollback语句。

```
gaussdb=# CREATE OR REPLACE PROCEDURE TRANSACTION_EXAMPLE4()
SET ARRAY_NULLS TO "ON"
AS
BEGIN
 FOR i IN 0..20 LOOP
 INSERT INTO EXAMPLE1 (col1) VALUES (i);
 IF i % 2 = 0 THEN
 COMMIT;
 ELSE
 ROLLBACK;
 END IF;
 END LOOP;
END;
/
gaussdb=# CALL TRANSACTION_EXAMPLE4();
ERROR: Can not commit/rollback if it's atomic is true: transaction statement in store procedure with GUC
setting in option clause is not supported
CONTEXT: PL/pgSQL function transaction_example4() line 6 at COMMIT
```

### 📖 说明

游标open的对象不允许为带有commit/rollback语句的存储过程。

```
gaussdb=# CREATE OR REPLACE PROCEDURE TRANSACTION_EXAMPLE5(INTIN IN INT, INTOUT OUT INT)
AS
BEGIN
 INTOUT := INTIN + 1;
 COMMIT;
END;
/
gaussdb=# CREATE OR REPLACE PROCEDURE TRANSACTION_EXAMPLE6()
AS
CURSOR CURSOR1(EXPIN INT)
IS SELECT TRANSACTION_EXAMPLE5(EXPIN);
INTEXP INT;
BEGIN
 FOR i IN 0..20 LOOP
 OPEN CURSOR1(i);
 FETCH CURSOR1 INTO INTEXP;
 INSERT INTO EXAMPLE1(COL1) VALUES (INTEXP);
 IF i % 2 = 0 THEN
 COMMIT;
 ELSE
 ROLLBACK;
 END IF;
 CLOSE CURSOR1;
 END LOOP;
END;
/
gaussdb=# CALL TRANSACTION_EXAMPLE6();
ERROR: Can not commit/rollback if it's atomic is true: transaction statement in store procedure used as
cursor is not supported
CONTEXT: PL/pgSQL function transaction_example5(integer) line 4 at COMMIT
referenced column: transaction_example5
PL/pgSQL function transaction_example6() line 8 at FETCH
```

### 📖 说明

不支持CURSOR/EXECUTE语句，以及各类表达式内调用COMMIT/ROLLBACK。

```
gaussdb=# CREATE OR REPLACE PROCEDURE exec_func1()
AS
BEGIN
```

```
CREATE TABLE TEST_exec(A INT);
COMMIT;
END;
/
gaussdb=# CREATE OR REPLACE PROCEDURE exec_func2()
AS
BEGIN
EXECUTE exec_func1();
COMMIT;
END;
/
gaussdb=# CALL exec_func2();
NOTICE: The 'DISTRIBUTE BY' clause is not specified. Using 'a' as the distribution column by default.
HINT: Please use 'DISTRIBUTE BY' clause to specify suitable data distribution column.
CONTEXT: SQL statement "CREATE TABLE TEST_exec(A INT)"
PL/pgSQL function exec_func1() line 3 at SQL statement
PL/pgSQL function exec_func2() line 3 at EXECUTE statement
ERROR: Can not commit/rollback if it's atomic is true: transaction statement in store procedure used as a
expression is not supported
CONTEXT: PL/pgSQL function exec_func1() line 4 at COMMIT
PL/pgSQL function exec_func2() line 3 at EXECUTE statement
```

### 说明

不支持存储过程返回值与表达式计算。

```
gaussdb=# CREATE OR REPLACE PROCEDURE exec_func3(RET_NUM OUT INT)
AS
BEGIN
RET_NUM := 1+1;
COMMIT;
END;
/
gaussdb=# CREATE OR REPLACE PROCEDURE exec_func4(ADD_NUM IN INT)
AS
SUM_NUM INT;
BEGIN
SUM_NUM := ADD_NUM + exec_func3();
COMMIT;
END;
/
gaussdb=# CALL exec_func4(1);
ERROR: Can not commit/rollback if it's atomic is true: transaction statement in store procedure used as a
expression is not supported
CONTEXT: PL/pgSQL function exec_func3() line 4 at COMMIT
PL/pgSQL function exec_func4(integer) line 4 at assignment
```

### 说明

不支持存储过程中释放存储过程外部定义的保存点。

```
gaussdb=# CREATE OR REPLACE PROCEDURE STP_SAVEPOINT_EXAMPLE3()
AS
BEGIN
INSERT INTO EXAMPLE1 VALUES(2);
RELEASE SAVEPOINT s1; -- 释放存储过程外部定义的保存点
INSERT INTO EXAMPLE1 VALUES(3);
END;
/

gaussdb=# BEGIN;
INSERT INTO EXAMPLE1 VALUES(1);
SAVEPOINT s1;
CALL STP_SAVEPOINT_EXAMPLE3();
COMMIT;
ERROR: cannot release outer savepoint
CONTEXT: PL/pgSQL function stp_savepoint_example3() line 4 at RELEASE SAVEPOINT
```

## 10.9 其他语句

### 10.9.1 锁操作

GaussDB提供了多种锁模式用于控制对表中数据的并发访问。这些模式可以用在MVCC（多版本并发控制）无法给出期望行为的场合。同样，大多数GaussDB命令自动施加恰当的锁，以保证被引用的表在命令执行时不会以一种不兼容的方式被删除或者修改。比如，在存在其他并发操作的时候，ALTER TABLE是不能在同一个表上执行的。

### 10.9.2 游标操作

GaussDB中游标（cursor）是系统为用户开设的一个数据缓冲区，存放着SQL语句的执行结果。每个游标区都有一个名称。用户可以用SQL语句逐一从游标中获取记录，并赋给主变量，交由主语言进一步处理。

游标的操作主要有游标的定义、打开、获取和关闭。

完整的游标操作示例可参考[显式游标](#)。

## 10.10 游标

### 10.10.1 游标概述

为了处理SQL语句，存储过程进程分配一段内存区域来保存上下文联系。游标是指向上下文区域的句柄或指针。借助游标，存储过程可以控制上下文区域的变化。

#### 须知

- 当存储过程使用returns返回游标时，如果使用JDBC调用该存储过程，返回的游标将不可用，使用out出参不受影响。
- 在分布式下，当SQL语句中调用的存储过程参数为refcursor类型或返回值为refcursor类型时，不支持下推。
- 存储过程内commit/rollback时，显式游标为保证在commit/rollback后仍可用，会缓存游标所有数据，若游标数据量较大，此过程耗时可能较长。

游标的使用分为显式游标和隐式游标。对于不同的SQL语句，游标的使用情况不同，详细信息请参见[表10-2](#)。

表 10-2 游标使用情况

SQL语句	游标
非查询语句	隐式的
结果是单行的查询语句	隐式的或显式的

SQL语句	游标
结果是多行的查询语句	显式的

## 10.10.2 显式游标

显式游标主要用于对查询语句的处理，尤其是在查询结果为多条记录的情况下。

### 处理步骤

显式游标处理需六个PL/SQL步骤：

**步骤1 定义静态游标：**就是定义一个游标名，以及与其相对应的SELECT语句。

定义静态游标的语法图，如图10-34所示。

图 10-34 static\_cursor\_define::=

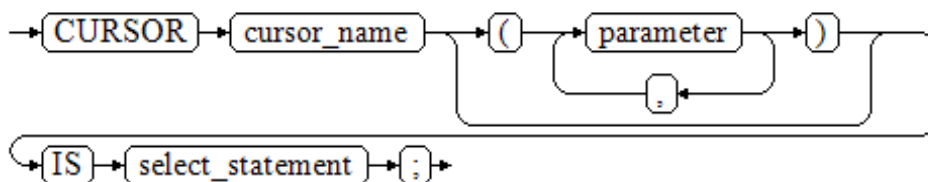

或

图 10-35 static\_cursor\_define::=

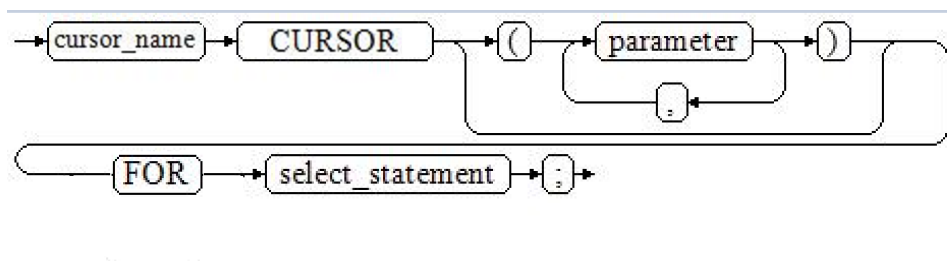

参数说明：

- cursor\_name：定义的游标名。
- parameter：游标参数，只能为输入参数，参数支持定义默认值，以:=、=、default定义。其格式如图10-36所示。：

图 10-36 parameter 格式使用参考图

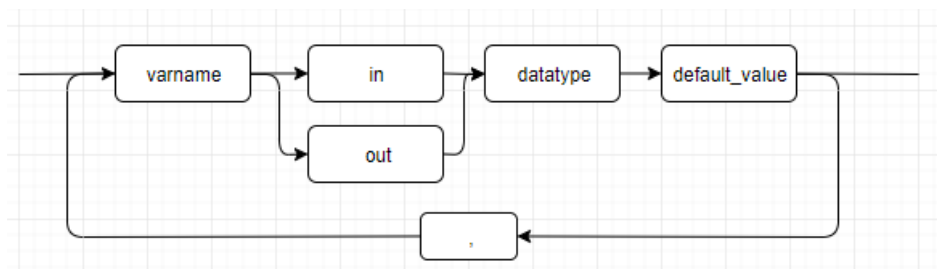

- select\_statement: 查询语句。

**说明**

- 根据执行计划的不同，系统会自动判断该游标是否可以用于以倒序的方式检索数据行。
- 语法上支持parameter为输出参数，但其行为与输入参数保持一致。

**定义动态游标：**指ref游标，可以通过一组静态的SQL语句动态的打开游标。首先定义ref游标类型，然后定义该游标类型的游标变量，在打开游标时通过OPEN FOR动态绑定SELECT语句。

定义动态游标的语法图，如图10-37和图10-38所示。

图 10-37 cursor\_typename::=

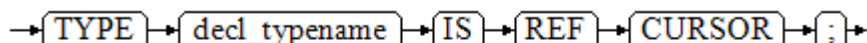

GaussDB支持sys\_refcursor动态游标类型，函数或存储过程可以通过sys\_refcursor参数传入或传出游标结果集合，函数也可以通过返回sys\_refcursor来返回游标结果集合。

图 10-38 dynamic\_cursor\_define::=

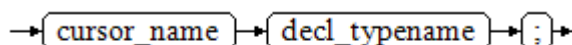

**步骤2 打开静态游标：**就是执行游标所对应的SELECT语句，将其查询结果放入工作区，并且指针指向工作区的首部，标识游标结果集合。如果游标查询语句中带有FOR UPDATE选项，OPEN语句还将锁定数据库表中游标结果集合对应的数据行。

打开静态游标的语法图，如图10-39所示。

图 10-39 open\_static\_cursor::=

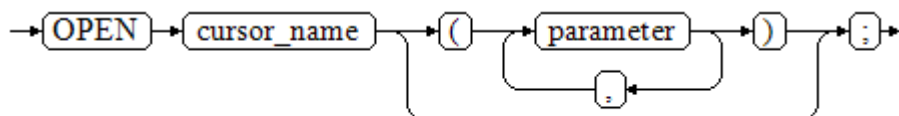

**打开动态游标：**可以通过OPEN FOR语句打开动态游标，动态绑定SQL语句。

打开动态游标的语法图，如图10-40所示。

图 10-40 open\_dynamic\_cursor::=

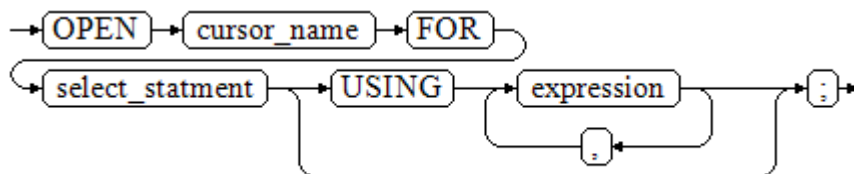

PL/SQL程序不能用OPEN语句重复打开一个游标。

**步骤3** 提取游标数据：检索结果集中的数据行，放入指定的输出变量中。

提取游标数据的语法图，如图10-41所示。

图 10-41 fetch\_cursor::=

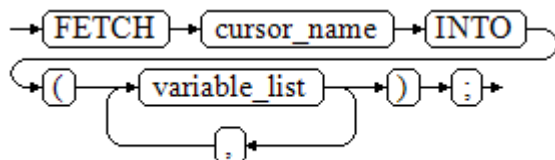

**步骤4** 对该记录进行处理。

**步骤5** 继续处理，直到活动集中没有记录。

**步骤6** 关闭游标：当提取和处理完游标结果集合数据后，应及时关闭游标，以释放该游标所占用的系统资源，并使该游标的工作区变成无效，不能再使用FETCH语句获取其中数据。关闭后的游标可以使用OPEN语句重新打开。

关闭游标的语法图，如图10-42所示。

图 10-42 close\_cursor::=

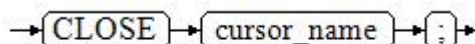

----结束

## 属性

游标的属性用于控制程序流程或者了解程序的状态。当运行DML语句时，PLSQL打开一个内建游标并处理结果，游标是维护查询结果的内存中的一个区域，游标在运行DML语句时打开，完成后关闭。显式游标的属性为：

- %FOUND布尔型属性：当最近一次读记录时成功返回，则值为TRUE。
- %NOTFOUND布尔型属性：当最近一次读记录时失败返回，则值为TRUE。
- %ISOPEN布尔型属性：当游标已打开时返回TRUE。
- %ROWCOUNT数值型属性：返回已从游标中读取的记录数。

## 示例

前置DDL、DML，本节后续示例依赖此用例。

```
gaussdb=# drop schema if exists hr cascade;
gaussdb=# create schema hr;
gaussdb=# set current_schema = hr;
gaussdb=# drop table if exists sections;
gaussdb=# drop table if exists staffs;
gaussdb=# drop table if exists department;
--创建部门表
gaussdb=# create table sections(
 section_name varchar(100),
 place_id int,
```

```
 section_id int
);
gaussdb=# insert into sections values ('hr',1,1);

--创建员工表
gaussdb=# create table staffs(
 staff_id number(6),
 salary number(8,2),
 section_id int,
 first_name varchar(20)
);
gaussdb=# insert into staffs values (1,100,1,'Tom');

--创建部门表
gaussdb=# create table department(
 section_id int
);
--游标参数的传递方法。
gaussdb=# CREATE OR REPLACE PROCEDURE cursor_proc1()
AS
DECLARE
 DEPT_NAME VARCHAR(100);
 DEPT_LOC NUMBER(4);
 --定义游标
 CURSOR C1 IS
 SELECT section_name, place_id FROM hr.sections WHERE section_id <= 50;
 CURSOR C2(sect_id INTEGER) IS
 SELECT section_name, place_id FROM hr.sections WHERE section_id <= sect_id;
 TYPE CURSOR_TYPE IS REF CURSOR;
 C3 CURSOR_TYPE;
 SQL_STR VARCHAR(100);
BEGIN
 OPEN C1;--打开游标
 LOOP
 --通过游标取值
 FETCH C1 INTO DEPT_NAME, DEPT_LOC;
 EXIT WHEN C1%NOTFOUND;
 DBE_OUTPUT.PRINT_LINE(DEPT_NAME||'---'||DEPT_LOC);
 END LOOP;
 CLOSE C1;--关闭游标

 OPEN C2(10);
 LOOP
 FETCH C2 INTO DEPT_NAME, DEPT_LOC;
 EXIT WHEN C2%NOTFOUND;
 DBE_OUTPUT.PRINT_LINE(DEPT_NAME||'---'||DEPT_LOC);
 END LOOP;
 CLOSE C2;

 SQL_STR := 'SELECT section_name, place_id FROM hr.sections WHERE section_id <= :DEPT_NO;';
 OPEN C3 FOR SQL_STR USING 50;
 LOOP
 FETCH C3 INTO DEPT_NAME, DEPT_LOC;
 EXIT WHEN C3%NOTFOUND;
 DBE_OUTPUT.PRINT_LINE(DEPT_NAME||'---'||DEPT_LOC);
 END LOOP;
 CLOSE C3;
END;
/
gaussdb=# CALL cursor_proc1();

hr---1
hr---1
hr---1
cursor_proc1

(1 row)
```



```
gaussdb=# DROP PROCEDURE cursor_proc1;
--给工资低于3000的员工增加工资500。
gaussdb=# CREATE TABLE hr.staffs_t1 AS TABLE hr.staffs;

gaussdb=# CREATE OR REPLACE PROCEDURE cursor_proc2()
AS
DECLARE
 V_EMPNO NUMBER(6);
 V_SAL NUMBER(8,2);
 CURSOR C IS SELECT staff_id, salary FROM hr.staffs_t1;
BEGIN
 OPEN C;
 LOOP
 FETCH C INTO V_EMPNO, V_SAL;
 EXIT WHEN C%NOTFOUND;
 IF V_SAL<=3000 THEN
 UPDATE hr.staffs_t1 SET salary =salary + 500 WHERE staff_id = V_EMPNO;
 END IF;
 END LOOP;
 CLOSE C;
END;
/

gaussdb=# CALL cursor_proc2();
cursor_proc2

(1 row)

--删除存储过程
gaussdb=# DROP PROCEDURE cursor_proc2;
gaussdb=# DROP TABLE hr.staffs_t1;
--SYS_REFCURSOR类型作为函数参数
gaussdb=# CREATE OR REPLACE PROCEDURE proc_sys_ref(O OUT SYS_REFCURSOR)
IS
C1 SYS_REFCURSOR;
BEGIN
 OPEN C1 FOR SELECT section_id FROM HR.sections ORDER BY section_id;
 O := C1;
END;
/

gaussdb=# DECLARE
C1 SYS_REFCURSOR;
TEMP NUMBER(4);
BEGIN
 proc_sys_ref(C1);
 LOOP
 FETCH C1 INTO TEMP;
 DBE_OUTPUT.PRINT_LINE(C1%ROWCOUNT);
 EXIT WHEN C1%NOTFOUND;
 END LOOP;
END;
/
1
1
ANONYMOUS BLOCK EXECUTE
--删除存储过程
gaussdb=# DROP PROCEDURE proc_sys_ref;
```

### 10.10.3 隐式游标

对于非查询语句，如修改、删除操作，则由系统自动地为这些操作设置游标并创建其工作区，这些由系统隐含创建的游标称为隐式游标，隐式游标的名称为SQL，这是由系统定义的。

## 简介

对于隐式游标的操作，如定义、打开、取值及关闭操作，都由系统自动地完成，无需用户进行处理。用户只能通过隐式游标的相关属性，来完成相应的操作。在隐式游标的工作区中，所存放的数据是最新处理的一条SQL语句所包含的数据，与用户自定义的显式游标无关。

格式调用为：SQL%

### 说明

- INSERT、UPDATE、DELETE和SELECT语句中不必明确定义游标。
- 隐式游标属性不受commit/rollback操作影响。

## 属性

隐式游标属性为：

- SQL%FOUND布尔型属性：当最近一次读记录时成功返回，则值为TRUE。
- SQL%NOTFOUND布尔型属性：当最近一次读记录时失败返回，则值为TRUE。
- SQL%ROWCOUNT数值型属性：返回已从游标中读取的记录数。
- SQL%ISOPEN布尔型属性：取值总是FALSE。SQL语句执行完毕立即关闭隐式游标。

## 示例

```
--删除员工表hr.staffs中某部门的所有员工，如果该部门中已没有员工，则在部门表hr.department中删除该部门。

gaussdb=# CREATE OR REPLACE PROCEDURE proc_cursor3()
AS
 DECLARE
 V_DEPTNO NUMBER(4) := 100;
 BEGIN
 DELETE FROM hr.staffs WHERE section_id = V_DEPTNO;
 --根据游标状态做进一步处理
 IF SQL%NOTFOUND THEN
 DELETE FROM hr.department WHERE section_id = V_DEPTNO;
 END IF;
 END;
/

gaussdb=# CALL proc_cursor3();
proc_cursor3

(1 row)

--删除存储过程和临时表
gaussdb=# DROP PROCEDURE proc_cursor3;
```

### 10.10.4 游标循环

游标在WHILE语句、LOOP语句中的使用称为游标循环，一般这种循环都需要使用OPEN、FETCH和CLOSE语句。下面要介绍的一种循环不需要这些操作，可以简化游标循环的操作，这种循环方式适用于静态游标的循环，不用执行静态游标的四个步骤。

## 语法

FOR AS循环的语法如[图10-43](#)所示。

图 10-43 FOR\_AS\_loop::=

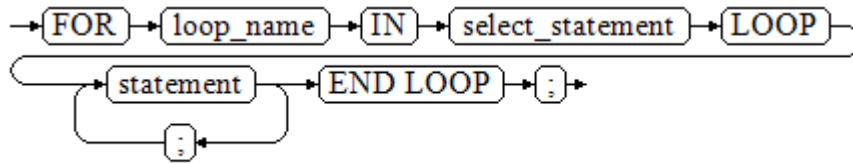

## 注意事项

- 不能在该循环语句中对查询的表进行更新操作。
- 变量loop\_name会自动定义且只在此循环中有效，类型和select\_statement的查询结果类型一致。loop\_name的取值就是select\_statement的查询结果。
- 变量loop\_name在编译过程中不会解析具体的类型，如果有需要解析具体类型的场景（比如loop\_name作为重载函数或者存储过程的出入参）会编译报错。
- 游标的属性中%FOUND、%NOTFOUND、%ROWCOUNT在GaussDB数据库中都是访问同一个内部变量，事务和匿名块不支持多个游标同时访问。

## 示例

```

gaussdb=# BEGIN
FOR ROW_TRANS IN
 SELECT first_name FROM hr.staffs
 LOOP
 DBE_OUTPUT.PRINT_LINE (ROW_TRANS.first_name);
 END LOOP;
END;
/
--执行结果
gaussdb=# Tom
ANONYMOUS BLOCK EXECUTE

--创建表
gaussdb=# CREATE TABLE integerTable1(A INTEGER) DISTRIBUTE BY hash(A);
gaussdb=# CREATE TABLE integerTable2(B INTEGER) DISTRIBUTE BY hash(B);
gaussdb=# INSERT INTO integerTable2 VALUES(2);

--多游标共享游标属性的标量
gaussdb=# DECLARE
 CURSOR C1 IS SELECT A FROM integerTable1;--声明游标
 CURSOR C2 IS SELECT B FROM integerTable2;
 PI_A INTEGER;
 PI_B INTEGER;
BEGIN
 OPEN C1;--打开游标
 OPEN C2;
 FETCH C1 INTO PI_A; ---- C1%FOUND 和 C2%FOUND 值为 FALSE
 FETCH C2 INTO PI_B; ---- C1%FOUND 和 C2%FOUND 的值都为 TRUE
 --判断游标状态
 IF C1%FOUND THEN
 IF C2%FOUND THEN
 DBE_OUTPUT.PRINT_LINE('Dual cursor share parameter. ');
 END IF;
 END IF;
 CLOSE C1;--关闭游标
 CLOSE C2;
END;
/
ANONYMOUS BLOCK EXECUTE
--删除临时表
gaussdb=# DROP TABLE integerTable1;
gaussdb=# DROP TABLE integerTable2;

```

## 10.11 高级包

高级包现有两套接口，第一套为基础接口，第二套是为了提高易用性做了二次封装的接口，推荐使用第二套接口。

### 10.11.1 基础接口

#### 10.11.1.1 PKG\_SERVICE

PKG\_SERVICE支持的所有接口请参见表10-3。

表 10-3 PKG\_SERVICE

接口名称	描述
<a href="#">PKG_SERVICE.SQL_IS_CONTEXT_ACTIVE</a>	确认该CONTEXT是否已注册。
<a href="#">PKG_SERVICE.SQL_CLEAN_ALL_CONTEXTS</a>	取消所有注册的CONTEXT。
<a href="#">PKG_SERVICE.SQL_REGISTER_CONTEXT</a>	注册一个CONTEXT。
<a href="#">PKG_SERVICE.SQL_UNREGISTER_CONTEXT</a>	取消注册该CONTEXT。
<a href="#">PKG_SERVICE.SQL_SET_SQL</a>	向CONTEXT设置一条SQL语句，目前只支持SELECT。
<a href="#">PKG_SERVICE.SQL_RUN</a>	在一个CONTEXT上执行设置的SQL语句。
<a href="#">PKG_SERVICE.SQL_NEXT_ROW</a>	读取该CONTEXT中的下一行数据。
<a href="#">PKG_SERVICE.SQL_GET_VALUE</a>	读取该CONTEXT中动态定义的列值
<a href="#">PKG_SERVICE.SQL_SET_RESULT_TYPE</a>	根据类型OID动态定义该CONTEXT的一个列。
<a href="#">PKG_SERVICE.JOB_CANCEL</a>	通过任务ID来删除定时任务。
<a href="#">PKG_SERVICE.JOB_FINISH</a>	禁用或者启用定时任务。
<a href="#">PKG_SERVICE.JOB_SUBMIT</a>	提交一个定时任务。作业号由系统自动生成或由用户指定。
<a href="#">PKG_SERVICE.JOB_UPDATE</a>	修改定时任务的属性，包括任务内容、下次执行时间、执行间隔。
<a href="#">PKG_SERVICE.SUBMIT_ON_NODES</a>	提交一个任务到所有节点，作业号由系统自动生成。

接口名称	描述
<a href="#">PKG_SERVICE.ISUBMIT_ON_NODES</a>	提交一个任务到所有节点，作业号由用户指定。
<a href="#">PKG_SERVICE.SQL_GET_ARRAY_RESULT</a>	获取该CONTEXT中返回的数组值。
<a href="#">PKG_SERVICE.SQL_GET_VARIABLE_RESULT</a>	获取该CONTEXT中返回的列值。

- PKG\_SERVICE.SQL\_IS\_CONTEXT\_ACTIVE**  
 该函数用来确认一个CONTEXT是否已注册。该函数传入想查找的CONTEXT ID，如果该CONTEXT存在返回TRUE，反之返回FALSE。

PKG\_SERVICE.SQL\_IS\_CONTEXT\_ACTIVE函数原型为：

```
PKG_SERVICE.SQL_IS_CONTEXT_ACTIVE(
 context_id IN INTEGER
)
RETURN BOOLEAN;
```

**表 10-4** PKG\_SERVICE.SQL\_IS\_CONTEXT\_ACTIVE 接口说明

参数名称	描述
context_id	想查找的CONTEXT ID号。

- PKG\_SERVICE.SQL\_CLEAN\_ALL\_CONTEXTS**  
 该函数用来取消所有CONTEXT
- PKG\_SERVICE.SQL\_REGISTER\_CONTEXT**  
 该函数用来打开一个CONTEXT，是后续对该CONTEXT进行各项操作的前提。该函数不传入任何参数，内部自动递生成CONTEXT ID，并作为返回值返回给INTEGER定义的变量。

PKG\_SERVICE.SQL\_REGISTER\_CONTEXT函数原型为：

```
DBE_SQL.REGISTER_CONTEXT(
)
RETURN INTEGER;
```

- PKG\_SERVICE.SQL\_UNREGISTER\_CONTEXT**  
 该函数用来关闭一个CONTEXT，是该CONTEXT中各项操作的结束。如果在存储过程结束时没有调用该函数，则该CONTEXT占用的内存仍然会保存，因此关闭CONTEXT非常重要。由于异常情况的发生会中途退出存储过程，导致CONTEXT未能关闭，因此建议存储过程中有异常处理，将该接口包含在内。

PKG\_SERVICE.SQL\_UNREGISTER\_CONTEXT函数原型为：

```
PKG_SERVICE.SQL_UNREGISTER_CONTEXT(
 context_id IN INTEGER
)
RETURN INTEGER;
```

**表 10-5** PKG\_SERVICE.SQL\_UNREGISTER\_CONTEXT 接口说明

参数名称	描述
context_id	打算关闭的CONTEXT ID号。

- PKG\_SERVICE.SQL\_SET\_SQL

该函数用来解析给定游标的查询语句，被传入的查询语句会立即执行。目前仅支持SELECT查询语句的解析，且语句参数仅可通过text类型传递，长度不大于1G。

PKG\_SERVICE.SQL\_SET\_SQL函数的原型为：

```
PKG_SERVICE.SQL_SET_SQL(
context_id IN INTEGER,
query_string IN TEXT,
language_flag IN INTEGER
)
RETURN BOOLEAN;
```

**表 10-6** PKG\_SERVICE.SQL\_SET\_SQL 接口说明

参数名称	描述
context_id	执行查询语句解析的CONTEXT ID。
query_string	执行的查询语句。
language_flag	版本语言号，指定不同版本的行为。 <ul style="list-style-type: none"> <li>• 1为非兼容版本。</li> <li>• 2为ORA兼容模式版本。</li> </ul>

- PKG\_SERVICE.SQL\_RUN

该函数用来执行一个给定的CONTEXT。该函数接收一个CONTEXT ID，运行后获得的数据用于后续操作。目前仅支持SELECT查询语句的执行。

PKG\_SERVICE.SQL\_RUN函数的原型为：

```
PKG_SERVICE.SQL_RUN(
context_id IN INTEGER,
)
RETURN INTEGER;
```

**表 10-7** PKG\_SERVICE.SQL\_RUN 接口说明

参数名称	描述
context_id	执行查询语句解析的CONTEXT ID。

- PKG\_SERVICE.SQL\_NEXT\_ROW

该函数返回执行SQL实际返回的数据行数，每一次运行该接口都会获取到新的行数的集合，直到数据读取完毕获取不到新行为止。

PKG\_SERVICE.SQL\_NEXT\_ROW函数的原型为：

```
PKG_SERVICE.SQL_NEXT_ROW(
context_id IN INTEGER,
)
RETURN INTEGER;
```

**表 10-8** PKG\_SERVICE.SQL\_NEXT\_ROW 接口说明

参数名称	描述
context_id	执行的CONTEXT ID。

- PKG\_SERVICE.SQL\_GET\_VALUE

该函数用来返回给定CONTEXT中给定位置的CONTEXT元素值，该接口访问的是PKG\_SERVICE.SQL\_NEXT\_ROW获取的数据。

PKG\_SERVICE.SQL\_GET\_VALUE函数的原型为：

```
PKG_SERVICE.SQL_GET_VALUE(
context_id IN INTEGER,
pos IN INTEGER,
col_type IN ANYELEMENT
)
RETURN ANYELEMENT;
```

**表 10-9** PKG\_SERVICE.SQL\_GET\_VALUE 接口说明

参数名称	描述
context_id	执行的CONTEXT ID。
pos	动态定义列在查询中的位置。
col_type	任意类型变量，定义列的返回值类型。

- PKG\_SERVICE.SQL\_SET\_RESULT\_TYPE

该函数用来定义从给定CONTEXT返回的列，该接口只能应用于SELECT定义的CONTEXT中。定义的列通过查询列表的相对位置来标识，

PKG\_SERVICE.SQL\_SET\_RESULT\_TYPE函数的原型为：

```
PKG_SERVICE.SQL_SET_RESULT_TYPE(
context_id IN INTEGER,
pos IN INTEGER,
coltype_oid IN ANYELEMENT,
maxsize IN INTEGER
)
RETURN INTEGER;
```

**表 10-10** PKG\_SERVICE.SQL\_SET\_RESULT\_TYPE 接口说明

参数名称	描述
context_id	执行的CONTEXT ID。
pos	动态定义列在查询中的位置。
coltype_oid	任意类型的变量，可根据变量类型得到对应类型OID。
maxsize	定义的列的长度。

- PKG\_SERVICE.JOB\_CANCEL

存储过程CANCEL删除指定的定时任务。

PKG\_SERVICE.JOB\_CANCEL函数原型为：

```
PKG_SERVICE.JOB_CANCEL(
id IN INTEGER);
```

表 10-11 PKG\_SERVICE.JOB\_CANCEL 接口参数说明

参数	类型	入参/出参	是否可以空	描述
id	INTEGER	IN	否	指定的作业号。

- PKG\_SERVICE.JOB\_FINISH  
存储过程FINISH禁用或者启用定时任务。

PKG\_SERVICE.JOB\_FINISH函数原型为：

```
PKG_SERVICE.JOB_FINISH(
id IN INTEGER,
broken IN BOOLEAN,
next_time IN TIMESTAMP DEFAULT sysdate);
```

表 10-12 PKG\_SERVICE.JOB\_FINISH 接口参数说明

参数	类型	入参/出参	是否可以空	描述
id	INTEGER	IN	否	指定的作业号。
broken	BOOLEAN	IN	否	状态标志位，TRUE代表禁用，FALSE代表启用。根据TRUE或FALSE值更新当前job；如果为空值，则不改变原有job的状态。
next_time	TIMESTAMP	IN	是	下次运行时间，默认为当前系统时间。如果参数broken状态为TRUE，则更新该参数为'4000-1-1'；如果参数broken状态为FALSE，且如果参数next_time不为空值，则更新指定job的next_time值，如果next_time为空值，则不更新next_time值。该参数可以省略，为默认值。

- PKG\_SERVICE.JOB\_SUBMIT  
存储过程JOB\_SUBMIT提交一个系统提供的定时任务。

PKG\_SERVICE.JOB\_SUBMIT函数原型为：

```
PKG_SERVICE.JOB_SUBMIT(
id IN BIGINT,
content IN TEXT,
next_time IN TIMESTAMP DEFAULT sysdate,
interval_time IN TEXT DEFAULT 'null',
job OUT INTEGER);
```



 说明

当创建一个定时任务（JOB）时，系统默认将当前数据库和用户名与当前创建的定时任务绑定起来。该接口函数可以通过call或select调用，如果通过select调用，可以不填写出参。如果在存储过程中，则需要通过perform调用该接口函数。如果提交的sql语句任务使用到非public的schema，应该指定表或者函数的schema，或者在sql语句前添加set current\_schema = xxx;语句。

表 10-13 PKG\_SERVICE.JOB\_SUBMIT 接口参数说明

参数	类型	入参/ 出参	是否 可以为空	描述
id	BIGINT	IN	否	作业号。如果传入id为NULL，则内部会生成作业ID。
content	TEXT	IN	否	要执行的SQL语句。支持一个或多个‘DML’，‘匿名块’，‘调用存储过程的语句’或3种混合的场景。
next_time	TIMESTAMP	IN	否	下次作业运行时间。默认值为当前系统时间（sysdate）。如果是过去时间，在提交作业时表示立即执行。
interval_time	TEXT	IN	是	用来计算下次作业运行时间的时间表达式，可以是interval表达式，也可以是sysdate加上一个NUMERIC值（例如：sysdate+1.0/24）。如果为空值或字符串"null"表示只执行一次，执行后JOB状态STATUS变成'd'不再执行。
job	INTEGER	OUT	否	作业号。范围为1~32767。当使用select调用pkg_service.job_submit时，该参数可以省略。

- PKG\_SERVICE.JOB\_UPDATE

存储过程UPDATE修改定时任务的属性，包括任务内容、下次执行时间、执行间隔。

PKG\_SERVICE.JOB\_UPDATE函数原型为：

```
PKG_SERVICE.JOB_UPDATE(
id IN BIGINT,
next_time IN TIMESTAMP,
interval_time IN TEXT,
content IN TEXT);
```

表 10-14 PKG\_SERVICE.JOB\_UPDATE 接口参数说明

参数	类型	入参/ 出参	是否 可以为空	描述
id	INTEGER	IN	否	指定的作业号。

参数	类型	入参/出参	是否可以空	描述
next_time	TIMESTAMP	IN	是	下次运行时间。如果该参数为空值，则不更新指定job的next_time值，否则更新指定job的next_time值。
interval_time	TEXT	IN	是	用来计算下次作业运行时间的时间表达式。如果该参数为空值，则不更新指定job的interval_time值；如果该参数不为空值，会校验interval_time是否为有效的时间类型或interval类型，则更新指定job的interval_time值。如果为字符串"null"表示只执行一次，执行后JOB状态STATUS变成'd'不再执行。
content	TEXT	IN	是	执行的存储过程名或者sql语句块。如果该参数为空值，则不更新指定job的content值，否则更新指定job的content值。

示例：

```

CREATE TABLE test_table(a int);
CREATE TABLE

CREATE OR REPLACE PROCEDURE test_job(a in int) IS
BEGIN
INSERT INTO test_table VALUES(a);
COMMIT;
END;
/
CREATE PROCEDURE

--PKG_SERVICE.JOB_SUBMIT
SELECT PKG_SERVICE.JOB_SUBMIT(NULL, 'call test_job(1);', to_date('20180101','yyyymmdd'),'sysdate
+1');
job_submit

 28269
(1 row)

SELECT PKG_SERVICE.JOB_SUBMIT(NULL, 'call test_job(1);', to_date('20180101','yyyymmdd'),'sysdate
+1.0/24');
job_submit

 1506
(1 row)

CALL PKG_SERVICE.JOB_SUBMIT(NULL, 'INSERT INTO test_table VALUES(1); call test_job(1); call
test_job(1);', add_months(to_date('201701','yyyymm'),1), 'date_trunc("day",SYSDATE) + 1
+(8*60+30.0)/(24*60)',:jobid);
job

 14131
(1 row)

SELECT PKG_SERVICE.JOB_SUBMIT (101, 'insert_msg_statistic1;', sysdate, 'sysdate+3.0/24');
job_submit

 101
(1 row)

```

```

--PKG_SERVICE.JOB_UPDATE
CALL PKG_SERVICE.JOB_UPDATE(101, sysdate, 'sysdate + 1.0/1440', 'call test_job(1);');
job_update

(1 row)

CALL PKG_SERVICE.JOB_UPDATE(101, sysdate, 'sysdate + 1.0/1440', 'insert into test_table values(1);');
job_update

(1 row)

--PKG_SERVICE.JOB_FINISH
CALL PKG_SERVICE.JOB_FINISH(101,true);
job_finish

(1 row)

--PKG_SERVICE.JOB_CANCEL
CALL PKG_SERVICE.JOB_CANCEL(101);
job_cancel

(1 row)

DROP TABLE test_table;
DROP TABLE

```

- **PKG\_SERVICE.SUBMIT\_ON\_NODES**

存储过程SUBMIT\_ON\_NODES创建一个所有CN/DN上的定时任务，仅sysadmin/monitor admin有此权限。

PKG\_SERVICE.SUBMIT\_ON\_NODES函数原型为：

```

PKG_SERVICE.SUBMIT_ON_NODES(
node_name IN NAME,
database IN NAME,
what IN TEXT,
next_date IN TIMESTAMP WITHOUT TIME ZONE,
job_interval IN TEXT,
job OUT INTEGER);

```

**表 10-15** PKG\_SERVICE.SUBMIT\_ON\_NODES 接口参数说明

参数	类型	入参/出参	是否可以空	描述
node_name	TEXT	IN	否	指定作业的执行节点，当前仅支持值为'ALL_NODE'（在所有节点执行）与'CCN'（在central coordinator执行）。
database	TEXT	IN	否	集群作业所使用的database，节点类型为'ALL_NODE'时仅支持值为'postgres'。
what	TEXT	IN	否	要执行的SQL语句。支持一个或多个‘DML’，‘匿名块’，‘调用存储过程的语句’或3种混合的场景。

参数	类型	入参/出参	是否可以空	描述
nextdate	TIMESTAMP	IN	否	下次作业运行时间。默认值为当前系统时间（sysdate）。如果是过去时间，在提交作业时表示立即执行。
job_interval	TEXT	IN	否	用来计算下次作业运行时间的时间表达式，可以是interval表达式，也可以是sysdate加上一个NUMERIC值（例如：sysdate+1.0/24）。如果为空值或字符串"null"表示只执行一次，执行后JOB状态STATUS变成'd'不再执行。
job	INTEGER	OUT	否	作业号。范围为1 ~ 32767。当使用select调用dbms.submit_on_nodes时，该参数可以省略。

示例：

```
SELECT pkg_service.submit_on_nodes('ALL_NODE', 'postgres', 'select
capture_view_to_json("dbe_perf.statement", 0);', sysdate, 'interval "60 second"');
submit_on_nodes
```

```

 12068
(1 row)
```

```
SELECT pkg_service.submit_on_nodes('CCN', 'postgres', 'select
capture_view_to_json("dbe_perf.statement", 0);', sysdate, 'interval "60 second"');
submit_on_nodes
```

```

 9027
(1 row)
```

- **PKG\_SERVICE.ISUBMIT\_ON\_NODES**  
ISUBMIT\_ON\_NODES与SUBMIT\_ON\_NODES语法功能相同，但其第一个参数是入参，即指定的作业号，SUBMIT最后一个参数是出参，表示系统自动生成的作业号。仅sysadmin/monitor admin有此权限。
- **PKG\_SERVICE.SQL\_GET\_ARRAY\_RESULT**  
该函数用来返回绑定的数组类型的OUT参数的值，可以用来获取存储过程中的OUT参数。

PKG\_SERVICE.SQL\_GET\_ARRAY\_RESULT函数原型为：

```
PKG_SERVICE.SQL_GET_ARRAY_RESULT(
 context_id in int,
 pos in VARCHAR2,
 column_value inout anyarray,
 result_type in anyelement
);
```

表 10-16 PKG\_SERVICE.SQL\_GET\_ARRAY\_RESULT 接口说明

参数名称	描述
context_id	想查找的CONTEXT ID号。

参数名称	描述
pos	绑定的参数名。
column_value	返回值。
result_type	返回值类型。

- **PKG\_SERVICE.SQL\_GET\_VARIABLE\_RESULT**

该函数用来返回绑定的非数组类型的OUT参数的值，可以用来获取存储过程中的OUT参数。

PKG\_SERVICE.SQL\_GET\_VARIABLE\_RESULT函数原型为：

```
PKG_SERVICE.SQL_GET_VARIABLE_RESULT(
 context_id in int,
 pos in VARCHAR2,
 result_type in anyelement
)
RETURNS anyelement;
```

**表 10-17** PKG\_SERVICE.SQL\_GET\_VARIABLE\_RESULT 接口说明

参数名称	描述
context_id	想查找的CONTEXT ID号。
pos	绑定的参数名。
result_type	返回值类型。

### 10.11.1.2 PKG\_UTIL

PKG\_UTIL支持的所有接口请参见[表10-18](#)：

**表 10-18** PKG\_UTIL

接口名称	描述
<a href="#">PKG_UTIL.LOB_GET_LENGTH</a>	获取lob的长度。
<a href="#">PKG_UTIL.LOB_READ</a>	读取lob对象的一部分。
<a href="#">PKG_UTIL.LOB_WRITE</a>	将源对象按照指定格式写入到目标对象。
<a href="#">PKG_UTIL.LOB_APPEND</a>	将lob源对象追加到目标lob对象。
<a href="#">PKG_UTIL.LOB_COMPARE</a>	根据指定长度比较两个lob对象。
<a href="#">PKG_UTIL.LOB_MATCH</a>	返回一个字符串在LOB中第N次出现的位置。
<a href="#">PKG_UTIL.LOB_RESET</a>	将lob的指定位置重置为指定字符。
<a href="#">PKG_UTIL.LOB_GET_LENGTH</a>	该函数获取并返回指定的LOB类型对象的长度。

接口名称	描述
<b>PKG_UTIL.LOB_READ_HUGE</b>	根据指定的长度及起始位置偏移读取LOB内容的一部分,并返回读取到的LOB和长度。
<b>PKG_UTIL.LOB_WRITEAPPEND_HUGE</b>	该函数将源blob/clob对象读取指定长度内容,并追加到目标blob/clob对象,并返回目标对象。
<b>PKG_UTIL.LOB_APPEND_HUGE</b>	该函数将源blob/clob对象追加到目标blob/clob对象,并返回目标对象。
<b>PKG_UTIL.READ_BFILE_TO_BLOB</b>	该函数将源BFILE文件读取成目标BLOB对象,并返回目标对象。
<b>PKG_UTIL.LOB_COPY_HUGE</b>	该函数将源blob/clob对象,从指定偏移读取指定长度内容,写入到目标blob/clob对象的指定偏移位置,并返回目标对象。
<b>PKG_UTIL.BLOB_RESET</b>	该函数将BLOB中一段数据集为value值,返回处理后的BLOB以及实际处理的长度。
<b>PKG_UTIL.CLOB_RESET</b>	该函数将一段数据集为空格,返回处理后的CLOB以及实际处理的长度。
<b>PKG_UTIL.LOADBLOBFROMFILE</b>	将源BFILE对象,从指定偏移读取指定长度内容,写入到目标BLOB对象的指定偏移位置,并返回目标对象,读取位置,写入位置。
<b>PKG_UTIL.LOADCLOBFROMFILE</b>	将源BFILE对象,从指定偏移读取指定长度内容,写入到目标CLOB对象的指定偏移位置,并返回目标对象,读取位置,写入位置。
<b>PKG_UTIL.LOB_CONVERTTOBLOB_HUGE</b>	将src_clob从指定偏移位置读取指定长度内容转成BLOB,并写入dest_lob的指定位置,amount为要转换的长度。
<b>PKG_UTIL.LOB_CONVERTTOCLOB_HUGE</b>	将src_clob从指定偏移位置读取指定长度内容转成CLOB,并写入dest_lob的指定位置,amount为要转换的长度。
<b>PKG_UTIL.BFILE_GET_LENGTH</b>	该函数获取并返回指定的BFILE文件的长度。
<b>PKG_UTIL.BFILE_OPEN</b>	该函数打开BFILE文件,返回文件描述符。
<b>PKG_UTIL.BFILE_CLOSE</b>	该函数关闭打开的BFILE文件。
<b>PKG_UTIL.LOB_WRITE_HUGE</b>	将源对象从起始位置读取len长度内容,写入目标LOB对象的指定偏移位置,覆盖该位置原内容,并返回目标LOB对象。

接口名称	描述
PKG_UTIL.IO_PRINT	将字符串打印输出。
PKG_UTIL.RAW_GET_LENGTH	获取raw的长度。
PKG_UTIL.RAW_CAST_FROM_VARCHAR2	将varchar2转化为raw。
PKG_UTIL.RAW_CAST_FROM_....	将binary integer转化为raw。
PKG_UTIL.RAW_CAST_TO_BI....	将raw转化为binary integer。
PKG_UTIL.RANDOM_SET_SEED	设置随机种子。
PKG_UTIL.RANDOM_GET_VALUE	返回随机值。
PKG_UTIL.FILE_SET_DIRNAME	设置当前操作的目录。
PKG_UTIL.FILE_OPEN	根据指定文件名和设置的目录打开一个文件。
PKG_UTIL.FILE_SET_MAX_LINE_SIZE	设置写入文件一行的最大长度。
PKG_UTIL.FILE_IS_CLOSE	检测一个文件句柄是否关闭。
PKG_UTIL.FILE_READ	从一个打开的文件句柄中读取指定长度的数据。
PKG_UTIL.FILE_READLINE	从一个打开的文件句柄中读取一行数据。
PKG_UTIL.FILE_WRITE	将buffer中的数据写入到文件中。
PKG_UTIL.FILE_WRITELINE	将buffer写入文件，并追加换行符。
PKG_UTIL.FILE_NEWLINE	新起一行。
PKG_UTIL.FILE_READ_RAW	从一个打开的文件句柄中读取指定长度的二进制数据。
PKG_UTIL.FILE_WRITE_RAW	将二进制数据写入到文件中。
PKG_UTIL.FILE_FLUSH	将一个文件句柄中的数据写入到物理文件中。
PKG_UTIL.FILE_CLOSE	关闭一个打开的文件句柄。
PKG_UTIL.FILE_REMOVE	删除一个物理文件，操作需要有对应权限。
PKG_UTIL.FILE_RENAME	对于磁盘上的文件进行重命名，类似UNIX的mv。
PKG_UTIL.FILE_SIZE	返回文件大小。
PKG_UTIL.FILE_BLOCK_SIZE	返回文件含有的块数量。
PKG_UTIL.FILE_EXISTS	判断文件是否存在。

接口名称	描述
<a href="#">PKG_UTIL.FILE_GETPOS</a>	返回文件的偏移量，单位字节。
<a href="#">PKG_UTIL.FILE_SEEK</a>	设置文件位置为指定偏移。
<a href="#">PKG_UTIL.FILE_CLOSE_ALL</a>	关闭一个会话中打开的所有文件句柄。
<a href="#">PKG_UTIL.EXCEPTION_REPORT_ERROR</a>	抛出一个异常。
<a href="#">PKG_UTIL.LOB_RAWTOTEXT</a>	RAW类型转成TEXT类型。
<a href="#">PKG_UTIL.UTILITY_COMPILE_SCHEMA</a>	重编译指定Schema、函数和存储过程。当编译到的PL/SQL对象遇到报错时，将直接返回，不再继续编译。该PACKAGE已废弃。推荐使用pkg_util.gs_compile_schema。
<a href="#">PKG_UTIL.GS_COMPILE_SCHEMA</a>	重编译指定Schema、函数和存储过程。当编译遇到PL/SQL对象报错时，异常将会被捕获，继续编译其它对象，直到全部对象编译成功或者到达尝试次数后停止。通过jdbc执行该高级包，sqlstate会打印00000错误码，00000错误码代表成功完成，错误码说明请参见《错误码参考》文档中的“SQL标准错误码说明”。
<a href="#">PKG_UTIL.APP_SET_MODULE</a>	设置module的值。
<a href="#">PKG_UTIL.APP_READ_MODULE</a>	读取module的值。
<a href="#">PKG_UTIL.APP_SET_ACTION</a>	设置action的值。
<a href="#">PKG_UTIL.APP_READ_ACTION</a>	读取action的值。
<a href="#">PKG_UTIL.MODIFY_PACKAGE_STATE</a>	用于修改当前会话的PL/SQL的状态。

- [PKG\\_UTIL.LOB\\_GET\\_LENGTH](#)

该函数LOB\_GET\_LENGTH获取输入数据的长度。

PKG\_UTIL.LOB\_GET\_LENGTH函数原型为：

```

PKG_UTIL.LOB_GET_LENGTH(
lob IN CLOB
)
RETURN INTEGER;

PKG_UTIL.LOB_GET_LENGTH(
lob IN BLOB
)
RETURN INTEGER;

```



**表 10-19** PKG\_UTIL.LOB\_GET\_LENGTH 接口参数说明

参数	类型	入参/出参	是否可以 为空	描述
lob	CLOB/ BLOB	IN	否	待获取长度的对象。

- **PKG\_UTIL.LOB\_READ**

该函数LOB\_READ读取一个对象，并返回指定部分。

PKG\_UTIL.LOB\_READ函数原型为：

```
PKG_UTIL.LOB_READ(
lob IN ANYELEMENT,
len IN INT,
start IN INT,
mode IN INT
)
RETURN ANYELEMENT
```

**表 10-20** PKG\_UTIL.LOB\_READ 接口参数说明

参数	类型	入参/ 出参	是否可以 为空	描述
lob	CLOB / BLOB	IN	否	CLOB或者BLOB类型数据。
len	INT	IN	否	返回结果长度。
start	INT	IN	否	相较于第一个字符的偏移量。
mode	INT	IN	否	判断读取操作的类型， 0 : read; 1 : trim; 2 : substr。

- **PKG\_UTIL.LOB\_WRITE**

该函数LOB\_WRITE将源对象按照指定的参数写入目标对象，并返回目标对象。

PKG\_UTIL.LOB\_WRITE函数原型为：

```
PKG_UTIL.LOB_WRITE(
dest_lob INOUT BLOB,
src_lob IN RAW
len IN INT,
start_pos IN BIGINT
)
RETURN BLOB;
PKG_UTIL.LOB_WRITE(
dest_lob INOUT CLOB,
src_lob IN VARCHAR2
len IN INT,
start_pos IN BIGINT
)
RETURN CLOB;
```

表 10-21 PKG\_UTIL.LOB\_WRITE 接口参数说明

参数	类型	入参/ 出参	是否 可以为空	描述
dest_lob	CLOB / BLOB	INOUT	否	写入的目标对象。
src_lob	CLOB / BLOB	IN	否	被写入的源对象。
len	INT	IN	否	源对象的写入长度。
start_pos	BIGINT	IN	否	目标对象的写入起始位置。

- PKG\_UTIL.LOB\_APPEND

该函数LOB\_APPEND将源BLOB/CLOB对象追加到目标BLOB/CLOB对象, 并返回目标对象。

PKG\_UTIL.LOB\_APPEND函数原型为:

```

PKG_UTIL.LOB_APPEND(
dest_lob INOUT BLOB,
src_lob IN BLOB,
len IN INT DEFAULT NULL
)
RETURN BLOB;

PKG_UTIL.LOB_APPEND(
dest_lob INOUT CLOB,
src_lob IN CLOB,
len IN INT DEFAULT NULL
)
RETURN CLOB;

```

表 10-22 PKG\_UTIL.LOB\_APPEND 接口参数说明

参数	类型	入参/ 出参	是否 可以为空	描述
dest_lob	BLOB/ CLOB	INOUT	否	写入的目标BLOB/CLOB对象。
src_lob	BLOB/ CLOB	IN	否	被写入的源BLOB/CLOB对象。
len	INT	IN	是	src中读取并append到dest上的长度, 默认NULL, 将src全部append上去。

- **PKG\_UTIL.LOB\_COMPARE**

该函数LOB\_COMPARE按照指定的起始位置、个数比较对象是否相同，lob1大则返回1，lob2大返回-1，相等返回0。

PKG\_UTIL.LOB\_COMPARE函数原型为：

```
PKG_UTIL.LOB_COMPARE(
lob1 IN ANYELEMENT,
lob2 IN ANYELEMENT,
len IN INT DEFAULT 1073741771,
start_pos1 IN INT DEFAULT 1,
start_pos2 IN INT DEFAULT 1
)
RETURN INTEGER;
```

**表 10-23** PKG\_UTIL.LOB\_COMPARE 接口参数说明

参数	类型	入参/ 出参	是否 可以为空	描述
lob1	CLOB/ BLOB	IN	否	待比较的字符串。
lob2	CLOB/ BLOB	IN	否	待比较的字符串。
len	INT	IN	否	比较的长度。
start_pos1	INT	IN	否	lob1起始偏移量。
start_pos2	INT	IN	否	lob2起始偏移量。

- **PKG\_UTIL.LOB\_MATCH**

该函数LOB\_MATCH返回pattern出现在lob对象中第match\_nth次的位置。

PKG\_UTIL.LOB\_MATCH函数原型为：

```
PKG_UTIL.LOB_MATCH(
lob IN ANYELEMENT,
pattern IN ANYELEMENT,
start IN INT,
match_nth IN INT DEFAULT 1
)
RETURN INTEGER;
```

**表 10-24** PKG\_UTIL.LOB\_MATCH 接口参数说明

参数	类型	入参/ 出参	是否 可以为空	描述
lob	CLOB/ BLOB	IN	否	待比较的字符串。
pattern	CLOB/ BLOB	IN	否	待匹配的pattern。

参数	类型	入参/ 出参	是否 可以为空	描述
start	INT	IN	否	lob的起始比较位置。
match_nth	INT	IN	否	第几次匹配到。

- **PKG\_UTIL.LOB\_RESET**

该函数LOB\_RESET清除一段数据为字符value。

PKG\_UTIL.LOB\_RESET函数原型为：

```
PKG_UTIL.LOB_RESET(
lob IN BLOB,
len IN INT,
start IN INT,
value IN INT DEFAULT 0
)
RETURN RECORD;
```

**表 10-25** PKG\_UTIL.LOB\_RESET 接口参数说明

参数	类型	入参/ 出参	是否 可以为空	描述
lob	BLOB	IN	否	待重置的字符串。
len	INT	IN	否	重置的长度。
start	INT	IN	否	重置的起始位置。
value	INT	IN	是	设置的字符。默认值 '0' 。

- **PKG\_UTIL.LOB\_GET\_LENGTH**

该函数获取并返回指定的LOB类型对象的长度。

PKG\_UTIL.LOB\_GET\_LENGTH函数原型为：

```
PKG_UTIL.LOB_GET_LENGTH(
lob IN BLOB)
RETURN BIGINT;

PKG_UTIL.LOB_GET_LENGTH(
lob IN CLOB)
RETURN BIGINT;
```

表 10-26 PKG\_UTIL.LOB\_GET\_LENGTH 接口参数说明

参数	类型	入参/出参	是否可以 为空	描述
lob	BLOB/ CLOB	IN	否	指定的LOB类型对象。

- PKG\_UTIL.LOB\_READ\_HUGE

根据指定的长度及起始位置偏移读取LOB内容的一部分，并返回读取到的LOB和长度。

PKG\_UTIL.LOB\_READ\_HUGE函数原型为：

```

PKG_UTIL.LOB_READ_HUGE(
 lob IN CLOB,
 len IN BIGINT,
 start_pos IN BIGINT,
 mode IN INTEGER)
RETURN RECORD;

PKG_UTIL.LOB_READ_HUGE(
 lob IN BLOB,
 len IN BIGINT,
 start_pos IN BIGINT,
 mode IN INTEGER)
RETURN RECORD;

PKG_UTIL.LOB_READ_HUGE(
 fd IN INTEGER,
 len IN BIGINT,
 start_pos IN BIGINT,
 mode IN INTEGER)
RETURN RECORD;

```

表 10-27 PKG\_UTIL.LOB\_READ\_HUGE 接口参数说明

参数	类型	入参/出参	是否可以 为空	描述
lob/fd	BLOB/ CLOB/ INTEGER	IN	否	指定的LOB类型对象/BFILE文件的文件描述符。
len	BIGINT	IN	否	读取长度。
start_pos	BIGINT	IN	否	读取起始偏移位置。

参数	类型	入参/出参	是否可以空	描述
mode	INTEGER	IN	否	read模式（0代表read、1代表trim、2代表substr）。

- **PKG\_UTIL.LOB\_WRITEAPPEND\_HUGE**

该函数LOB\_WRITEAPPEND\_HUGE将源BLOB/CLOB对象读取指定长度内容，并追加到目标BLOB/CLOB对象，并返回目标对象。

PKG\_UTIL.LOB\_WRITEAPPEND\_HUGE函数原型为：

```
PKG_UTIL.LOB_WRITEAPPEND_HUGE(
 dest_lob INOUT CLOB,
 len IN INTEGER,
 src_lob IN VARCHAR2
)RETURN CLOB;

PKG_UTIL.LOB_WRITEAPPEND_HUGE(
 dest_lob INOUT BLOB,
 len IN INTEGER,
 src_lob IN RAW
)RETURN BLOB;
```

**表 10-28** PKG\_UTIL.LOB\_WRITEAPPEND\_HUGE 接口参数说明

参数	类型	入参/出参	是否可以空	描述
dest_lob	BLOB/CLOB	INOUT	否	写入的目标BLOB/CLOB对象。
len	INTEGER	IN	是	写入源对象的长度，为NULL则默认写入源对象全部。
src_lob	VARCHAR2/RAW	IN	否	被写入的源BLOB/CLOB对象。

- **PKG\_UTIL.LOB\_APPEND\_HUGE**

该函数LOB\_APPEND\_HUGE将源BLOB/CLOB对象追加到目标BLOB/CLOB对象，并返回目标对象。

PKG\_UTIL.LOB\_APPEND\_HUGE函数原型为：

```
PKG_UTIL.LOB_APPEND_HUGE(
 dest_lob INOUT BLOB,
 src_lob IN BLOB)
RETURN BLOB;
PKG_UTIL.LOB_APPEND_HUGE(
 dest_lob INOUT CLOB,
```

```
src_lob IN CLOB)
RETURN CLOB;
```

**表 10-29** PKG\_UTIL.LOB\_APPEND\_HUGE 接口参数说明

参数	类型	入参/出参	是否可以空	描述
dest_lob	BLOB/ CLOB	INOUT	否	写入的目标BLOB/CLOB对象。
src_lob	BLOB/ CLOB	IN	否	被写入的源BLOB/CLOB对象。

- PKG\_UTIL.READ\_BFILE\_TO\_BLOB

该函数READ\_BFILE\_TO\_BLOB将源BFILE文件读取成目标BLOB对象, 并返回目标对象。

PKG\_UTIL.READ\_BFILE\_TO\_BLOB函数原型为:

```
PKG_UTIL.READ_BFILE_TO_BLOB(
 fd IN INTEGER
)RETURN BLOB;
```

**表 10-30** PKG\_UTIL.READ\_BFILE\_TO\_BLOB 接口参数说明

参数	类型	入参/出参	是否可以空	描述
fd	INTEGER	IN	否	读取的源BFILE文件。

- PKG\_UTIL.LOB\_COPY\_HUGE

该函数LOB\_COPY\_HUGE将源BLOB/CLOB对象, 从指定偏移读取指定长度内容, 写入到目标BLOB/CLOB对象的指定偏移位置, 并返回目标对象。

PKG\_UTIL.LOB\_COPY\_HUGE函数原型为:

```
PKG_UTIL.LOB_COPY_HUGE(
 lob_obj INOUT BLOB,
 source_obj IN BLOB,
 amount IN BIGINT,
 dest_offset IN BIGINT DEFAULT 1,
 src_offset IN BIGINT DEFAULT 1
)RETURN BLOB;

PKG_UTIL.LOB_COPY_HUGE(
 lob_obj INOUT CLOB,
 source_obj IN CLOB,
 amount IN BIGINT,
 dest_offset IN BIGINT DEFAULT 1,
 src_offset IN BIGINT DEFAULT 1
)RETURN CLOB;
```

表 10-31 PKG\_UTIL.LOB\_COPY\_HUGE 接口参数说明

参数	类型	入参/出参	是否可以 为空	描述
lob_obj	BLOB/ CLOB	INOUT	否	目标BLOB/CLOB对象。
source_obj	BLOB/ CLOB	IN	否	源BLOB/CLOB对象。
amount	BIGINT	IN	否	复制的长度（BLOB以字节为单位，CLOB以字符为单位）。
dest_offset	BIGINT	IN	否	目标LOB的载入偏移位置。
src_offset	BIGINT	IN	否	源LOB的读取偏移位置。

- PKG\_UTIL.BLOB\_RESET

该函数将BLOB中一段数据集为value值，返回处理后的BLOB以及实际处理的长度。

PKG\_UTIL.BLOB\_RESET函数原型为：

```
PKG_UTIL.BLOB_RESET(
 lob INOUT BLOB,
 len INOUT BIGINT,
 start_pos IN BIGINT DEFAULT 1,
 value IN INTEGER DEFAULT 0
)RETURN RECORD;
```

表 10-32 PKG\_UTIL.BLOB\_RESET 接口参数说明

参数	类型	入参/出参	是否可以 为空	描述
lob	BLOB	INOUT	否	待重置的LOB。
len	INTEGER	INOUT	否	重置的长度，单位字节。
start	INTEGER	IN	否	重置的起始位置。



参数	类型	入参/出参	是否可以空	描述
value	INTEGER	IN	是	设置的字符。默认值 '0' 。

- **PKG\_UTIL.CLOB\_RESET**

该函数将一段数据集为空格。

PKG\_UTIL.CLOB\_RESET函数原型为：

```
PKG_UTIL.CLOB_RESET(
 lob INOUT CLOB,
 len INOUT BIGINT,
 start_pos IN BIGINT DEFAULT 1
)RETURN RECORD;
```

**表 10-33** PKG\_UTIL.CLOB\_RESET 接口参数说明

参数	类型	入参/出参	是否可以空	描述
lob	CLOB	INOUT	否	待重置的LOB。
len	INTEGER	INOUT	否	重置的长度，单位字符。
start	INTEGER	IN	否	重置的起始位置，默认为1。

- **PKG\_UTIL.LOADBLOBFROMFILE**

该函数LOADBLOBFROMFILE将源BFILE对象，从指定偏移读取指定长度内容，写入到目标BLOB对象的指定偏移位置，并返回目标对象、读取位置和写入位置。

PKG\_UTIL.LOADBLOBFROMFILE函数原型为：

```
PKG_UTIL.LOADBLOBFROMFILE(
 dest_lob INOUT BLOB,
 fd IN INTEGER,
 amount IN BIGINT,
 dest_offset INOUT BIGINT,
 file_offset INOUT BIGINT
)RETURN RECORD;
```

表 10-34 PKG\_UTIL.LOADBLOBFROMFILE 接口参数说明

参数	类型	入参/出参	是否可以 为空	描述
dest_lob	BLOB	INOUT	否	IN参数为目标BLOB对象，OUT参数为写入后的目标BLOB对象。
fd	INTEGER	IN	否	源BFILE对象的文件描述符。
amount	BIGINT	IN	否	复制的长度（BLOB以字节为单位，CLOB以字符为单位）。
dest_offset	BIGINT	INOUT	否	IN参数为目标LOB的写入偏移位置，OUT参数为实际写入位置。
src_offset	BIGINT	INOUT	否	IN参数为源BFILE的读取偏移位置，OUT参数为实际读取位置。

- PKG\_UTIL.LOADCLOBFROMFILE

该函数LOADCLOBFROMFILE将源BFILE对象，从指定偏移读取指定长度内容，写入到目标CLOB对象的指定偏移位置，并返回目标对象，读取位置，写入位置。

PKG\_UTIL.LOADCLOBFROMFILE函数原型为：

```
PKG_UTIL.LOADCLOBFROMFILE(
 dest_lob INOUT CLOB,
 fd IN INTEGER,
 amount IN BIGINT,
 dest_offset INOUT BIGINT,
 file_offset INOUT BIGINT
)RETURN RECORD;
```

表 10-35 PKG\_UTIL.LOADCLOBFROMFILE 接口参数说明

参数	类型	入参/出参	是否可以 为空	描述
dest_lob	CLOB	INOUT	否	IN参数为目标CLOB对象，OUT参数为写入后的目标CLOB对象。
fd	INTEGER	IN	否	源BFILE对象的文件描述符。
amount	BIGINT	IN	否	复制的长度（CLOB以字符为单位）。
dest_offset	BIGINT	INOUT	否	IN参数为目标LOB的写入偏移位置，OUT参数为实际写入位置。
src_offset	BIGINT	INOUT	否	IN参数为源BFILE的读取偏移位置，OUT参数为实际读取位置。

- **PKG\_UTIL.LOB\_CONVERTTOBLOB\_HUGE**

将src\_clob从指定偏移位置读取指定长度内容转成BLOB，并写入dest\_lob的指定位置，amount为要转换的长度。

PKG\_UTIL.LOB\_CONVERTTOBLOB\_HUGE函数原型为：

```
PKG_UTIL.LOB_CONVERTTOBLOB_HUGE(
 dest_lob INOUT BLOB,
 src_clob IN CLOB,
 amount IN BIGINT,
 dest_offset INOUT BIGINT,
 src_offset INOUT BIGINT)
)RETURN RECORD;
```

**表 10-36** PKG\_UTIL.LOB\_CONVERTTOBLOB\_HUGE 接口参数说明

参数	类型	入参/ 出参	是否可以 为空	描述
dest_lob	BLOB	INOUT	否	目标LOB。
src_clob	CLOB	IN	否	要转换的CLOB。
amount	BIGINT	IN	否	转换的长度，字符为单位。
dest_offset	BIGINT	INOUT	否	IN参数为目标LOB的写入起始位置，OUT参数为实际的写入位置。
src_offset	BIGINT	INOUT	否	IN参数为源CLOB的读取起始位置，OUT参数为实际的读取起始位置。

- **PKG\_UTIL.LOB\_CONVERTTOCLOB\_HUGE**

将src\_clob从指定偏移位置读取指定长度内容转成CLOB，并写入dest\_lob的指定位置，amount为要转换的长度。

PKG\_UTIL.LOB\_CONVERTTOCLOB\_HUGE函数原型为：

```
PKG_UTIL.LOB_CONVERTTOCLOB_HUGE(
 dest_lob INOUT CLOB,
 src_blob IN BLOB,
 amount IN BIGINT,
 dest_offset INOUT BIGINT,
 src_offset INOUT BIGINT)
)RETURN RECORD;
```

表 10-37 PKG\_UTIL.LOB\_CONVERTTOCLOB\_HUGE 接口参数说明

参数	类型	入参/ 出参	是否可以 为空	描述
dest_lob	CL O B	INO UT	否	目标LOB。
src_blob	BL O B	IN	否	要转换的BLOB。
amount	BI GI NT	IN	否	转换的长度，字节为单位。
dest_off set	BI GI NT	INO UT	否	IN参数为目标LOB的写入起始位置，OUT参数为实际的写入位置。
src_offse t	BI GI NT	INO UT	否	IN参数为源CLOB的读取起始位置，OUT参数为实际的读取起始位置。

- PKG\_UTIL.BFILE\_GET\_LENGTH  
该函数获取并返回指定的BFILE文件的长度。  
PKG\_UTIL.BFILE\_GET\_LENGTH函数原型为：

```
PKG_UTIL.BFILE_GET_LENGTH(
 fd INTEGER
)RETURN BIGINT;
```

表 10-38 PKG\_UTIL.LOB\_GET\_LENGTH 接口参数说明

参数	类型	入参/ 出参	是否 可以 为空	描述
fd	INT E G E R	IN	否	指定的BFILE文件的文件描述符。

- PKG\_UTIL.BFILE\_OPEN  
该函数打开BFILE文件，返回文件描述符。  
PKG\_UTIL.BFILE\_OPEN函数原型为：

```
PKG_UTIL.BFILE_OPEN(
 file_name TEXT,
 open_mode TEXT)
RETURN INTEGER;
```

表 10-39 PKG\_UTIL.BFILE\_OPEN 接口参数说明

参数	类型	入参/出参	是否可以 为空	描述
file_name	TEXT	IN	否	指定的BFILE文件的文件名。
open_mode	TEXT	IN	否	打开方式（只支持‘r’，read功能）

- PKG\_UTIL.BFILE\_CLOSE

该函数关闭打开的BFILE文件。

PKG\_UTIL.BFILE\_CLOSE函数原型为：

```
PKG_UTIL.BFILE_CLOSE(
 fd INTEGER)
RETURN BOOL;
```

表 10-40 PKG\_UTIL.BFILE\_CLOSE 接口参数说明

参数	类型	入参/出参	是否可以 为空	描述
fd	INTEGER	IN	否	指定的BFILE文件的文件描述符。

- PKG\_UTIL.LOB\_WRITE\_HUGE

将源对象从起始位置读取len长度内容，写入目标LOB对象的指定偏移位置，覆盖该位置原内容，并返回目标LOB对象。

PKG\_UTIL.LOB\_WRITE\_HUGE函数原型为：

```
PKG_UTIL.LOB_WRITE_HUGE(
 dest_lob INOUT BLOB,
 len IN INTEGER,
 start_pos IN BIGINT,
 src_lob IN RAW)
RETURN BLOB;

PKG_UTIL.LOB_WRITE_HUGE(
 dest_lob INOUT CLOB,
 len IN INTEGER,
 start_pos IN BIGINT,
 src_lob IN VARCHAR2)
RETURN CLOB;
```

表 10-41 PKG\_UTIL.LOB\_WRITE\_HUGE 接口参数说明

参数	类型	入参/出参	是否可以空	描述
dest_lob	BLOB/CLOB	INOUT	否	IN参数为待写入的目标LOB，OUT参数为写入内容后的LOB。
len	INTEGER	IN	否	待写入的长度（BLOB以字节为单位，CLOB以字符为单位）。
start_pos	BIGINT	IN	否	在dest_lob中写入的偏移位置。
src_lob	RAW/VARCHAR2	IN	否	源LOB对象。

- PKG\_UTIL.IO\_PRINT

该函数IO\_PRINT将一段字符串打印输出。

PKG\_UTIL.IO\_PRINT函数原型为：

```
PKG_UTIL.IO_PRINT(
format IN TEXT,
is_one_line IN BOOLEAN
)
RETURN VOID;
```

表 10-42 PKG\_UTIL.IO\_PRINT 接口参数说明

参数	类型	入参/出参	是否可以空	描述
format	TEXT	IN	否	待打印输出的字符串。
is_one_line	BOOLEAN	IN	否	是否输出为一行。

- PKG\_UTIL.RAW\_GET\_LENGTH

该函数RAW\_GET\_LENGTH获取raw的长度。

PKG\_UTIL.RAW\_GET\_LENGTH函数原型为：

```
PKG_UTIL.RAW_GET_LENGTH(
value IN RAW
)
RETURN INTEGER;
```

**表 10-43** PKG\_UTIL.RAW\_GET\_LENGTH 接口参数说明

参数	类型	入参/出参	是否可以空	描述
raw	RAW	IN	否	待获取长度的对象。

- PKG\_UTIL.RAW\_CAST\_FROM\_VARCHAR2  
该函数RAW\_CAST\_FROM\_VARCHAR2将VARCHAR2转化为RAW。

PKG\_UTIL.RAW\_CAST\_FROM\_VARCHAR2函数原型为：

```
PKG_UTIL.RAW_CAST_FROM_VARCHAR2(
str IN VARCHAR2
)
RETURN RAW;
```

**表 10-44** PKG\_UTIL.RAW\_CAST\_FROM\_VARCHAR2 接口参数说明

参数	类型	入参/出参	是否可以空	描述
str	VARCHAR2	IN	否	需要转化的源数据。

- PKG\_UTIL.RAW\_CAST\_FROM\_BINARY\_INTEGER  
该函数RAW\_CAST\_FROM\_BINARY\_INTEGER将BIGINT转化为RAW。

PKG\_UTIL.RAW\_CAST\_FROM\_BINARY\_INTEGER函数原型为：

```
PKG_UTIL.RAW_CAST_FROM_BINARY_INTEGER(
value IN BIGINT,
endianess IN INTEGER
)
RETURN RAW;
```

**表 10-45** PKG\_UTIL.RAW\_CAST\_FROM\_BINARY\_INTEGER 接口参数说明

参数	类型	入参/出参	是否可以空	描述
value	BIGINT	IN	否	需要转化的源数据。
endianess	INTEGER	IN	否	表示字典序的整型值，现支持1或2或3（1代表BIG_ENDIAN，2代表LITTLE_ENDIAN，3代表MACHINE_ENDIAN）。

- PKG\_UTIL.RAW\_CAST\_TO\_BINARY\_INTEGER  
该函数RAW\_CAST\_TO\_BINARY\_INTEGER将RAW转化为BINARY\_INTEGER。

PKG\_UTIL.RAW\_CAST\_TO\_BINARY\_INTEGER函数原型为：

```
PKG_UTIL.RAW_CAST_TO_BINARY_INTEGER(
value IN RAW,
endianess IN INTEGER
)
RETURN INTEGER;
```

**表 10-46** PKG\_UTIL.RAW\_CAST\_TO\_BINARY\_INTEGER 接口参数说明

参数	类型	入参/出参	是否可以空	描述
value	RAW	IN	否	需要转化的源数据。
endiane ss	INTE GER	IN	否	表示字典序的整型值，现支持1或2或3（1代表BIG_ENDIAN，2代表LITTLE_ENDIAN，3代表MACHINE_ENDIAN）。

- PKG\_UTIL.RANDOM\_SET\_SEED

该函数RANDOM\_SET\_SEED设置随机数种子。

PKG\_UTIL.RANDOM\_SET\_SEED函数原型为：

```
PKG_UTIL.RANDOM_SET_SEED(
seed IN INT
)
RETURN INTEGER;
```

**表 10-47** PKG\_UTIL.RANDOM\_SET\_SEED 接口参数说明

参数	类型	入参/出参	是否可以空	描述
seed	INT	IN	否	随机数种子。

- PKG\_UTIL.RANDOM\_GET\_VALUE

该函数RANDOM\_GET\_VALUE返回0~1区间的随机数，其有效数字为15位。

PKG\_UTIL.RANDOM\_GET\_VALUE函数原型为：

```
PKG_UTIL.RANDOM_GET_VALUE(
)
RETURN NUMERIC;
```

- PKG\_UTIL.FILE\_SET\_DIRNAME

设置当前操作的目录，基本上所有涉及单个目录的操作，都需要调用此方法先设置操作的目录。

PKG\_UTIL.FILE\_SET\_DIRNAME函数原型为：

```
PKG_UTIL.FILE_SET_DIRNAME(
dir IN TEXT
)
RETURN BOOL
```



表 10-48 PKG\_UTIL.FILE\_SET\_DIRNAME 接口参数说明

参数	类型	入参/出参	是否可以空	描述
dir	TEXT	IN	否	文件的目录位置，这个字符串是一个目录对象名。 <b>说明</b> 文件目录的位置，需要添加到系统表 <b>PG_DIRECTORY</b> 中，如果传入的路径和 <b>PG_DIRECTORY</b> 中的路径不匹配，会报路径不存在的错误，下面的涉及 location 作为参数的函数也是同样的情况。

- PKG\_UTIL.FILE\_OPEN

该函数用来打开一个文件，最多可以同时打开50个文件。并且该函数返回 INTEGER 类型的一个句柄。

PKG\_UTIL.FILE\_OPEN 函数原型为：

```
PKG_UTIL.FILE_OPEN(
file_name IN TEXT,
open_mode IN INTEGER)
```

表 10-49 PKG\_UTIL.FILE\_OPEN 接口参数说明

参数	类型	入参/出参	是否可以空	描述
file_name	TEXT	IN	否	文件名，包含扩展（文件类型），不包括路径名。如果文件名中包含路径，在 OPEN 中会被忽略，在 UNIX 系统中，文件名不能以 / 结尾。
open_mode	INTEGER	IN	否	指定文件的打开模式，包含 r: read text, w: write text 和 a: append text。 <b>说明</b> 对于写操作，会检测文件类型，如果写入 elf 文件，将会报错并退出。

- PKG\_UTIL.FILE\_SET\_MAX\_LINE\_SIZE

设置写入文件一行的最大长度。

PKG\_UTIL.FILE\_SET\_MAX\_LINE\_SIZE 函数原型为：

```
PKG_UTIL.FILE_SET_MAX_LINE_SIZE(
max_line_size IN INTEGER)
RETURN BOOL
```

**表 10-50** PKG\_UTIL.FILE\_SET\_MAX\_LINE\_SIZE 接口参数说明

参数	类型	入参/ 出参	是否 可以为空	描述
max_line_size	INTEGER	IN	是	每行最大字符数，包含换行符（最小值是1，最大值是32767）。如果没有指定，会指定一个默认值1024。

- PKG\_UTIL.FILE\_IS\_CLOSE

检测一个文件句柄是否关闭。

PKG\_UTIL.FILE\_IS\_CLOSE函数原型为：

```
PKG_UTIL.FILE_IS_CLOSE(
file IN INTEGER
)
RETURN BOOL
```

**表 10-51** PKG\_UTIL.FILE\_IS\_CLOSE 接口参数说明

参数	类型	入参/ 出参	是否 可以为空	描述
file	INTEGER	IN	否	一个打开的文件句柄。

- PKG\_UTIL.FILE\_READ

根据指定的长度从一个打开的文件句柄中读取数据。

PKG\_UTIL.FILE\_READ函数原型为：

```
PKG_UTIL.FILE_READ(
file IN INTEGER,
buffer OUT TEXT,
len IN BIGINT DEFAULT 1024)
```

**表 10-52** PKG\_UTIL.FILE\_READ 接口参数说明

参数	类型	入参/ 出参	是否 可以为空	描述
file	INTEGER	IN	否	通过调用OPEN打开的文件句柄，文件必须以读的模式打开，否则会抛出INVALID_OPERATION的异常。
buffer	TEXT	OUT	否	用于接收数据的BUFFER。
len	BIGINT	IN	否	从文件中读取的字节数。

- **PKG\_UTIL.FILE\_READLINE**

根据指定的长度从一个打开的文件句柄中读取出一行数据。

PKG\_UTIL.FILE\_READLINE函数原型为：

```
PKG_UTIL.FILE_READLINE(
file IN INTEGER,
buffer OUT TEXT,
len IN INTEGER DEFAULT NULL)
```

**表 10-53** PKG\_UTIL.FILE\_READLINE 接口参数说明

参数	类型	入参/出参	是否可以空	描述
file	INTEGER	IN	否	通过调用OPEN打开的文件句柄，文件必须以读的模式打开，否则会抛出INVALID_OPERATION的异常。
buffer	TEXT	OUT	否	用于接收数据的BUFFER。
len	INTEGER	IN	是	从文件中读取的字节数，默认是NULL。如果是默认NULL，会使用max_line_size来指定大小。

- **PKG\_UTIL.FILE\_WRITE**

将BUFFER中指定的数据写入到文件中。

PKG\_UTIL.FILE\_WRITE函数原型为：

```
PKG_UTIL.FILE_WRITE(
file IN INTEGER,
buffer IN TEXT
)
RETURN BOOL
```

**表 10-54** PKG\_UTIL.FILE\_WRITE 接口参数说明

参数	类型	入参/出参	是否可以空	描述
file	INTEGER	IN	否	一个打开的文件句柄。
buffer	TEXT	IN	否	要写入文件的文本数据，BUFFER的最大值是32767个字节。如果没有指定值，默认是1024个字节，没有刷新到文件之前，一系列的PUT操作的BUFFER总和不能超过32767个字节。 <b>说明</b> 对于写操作，会检测文件类型，如果写入elf文件，将会报错并退出。

- **PKG\_UTIL.FILE\_NEWLINE**

向一个打开的文件中写入一个行终结符。行终结符和平台相关。

PKG\_UTIL.FILE\_NEWLINE函数原型为：

```
PKG_UTIL.FILE_NEWLINE(
file IN INTEGER
)
RETURN BOOL
```

**表 10-55** PKG\_UTIL.FILE\_NEWLINE 接口参数说明

参数	类型	入参/ 出参	是否 可以为空	描述
file	INT EG ER	IN	否	一个打开的文件句柄。

- **PKG\_UTIL.FILE\_WRITELINE**

向一个打开的文件中写入一行。

PKG\_UTIL.FILE\_WRITELINE函数原型为：

```
PKG_UTIL.FILE_WRITELINE(
file IN INTEGER,
buffer IN TEXT
)
RETURN BOOL
```

**表 10-56** PKG\_UTIL.FILE\_WRITELINE 接口参数说明

参数	类型	入参/ 出参	是否 可以为空	描述
file	INT EG ER	IN	否	一个打开的文件句柄。
buffer	TEX T	IN	否	要写入的内容

- **PKG\_UTIL.FILE\_READ\_RAW**

从一个打开的文件句柄中读取指定长度的二进制数据，返回读取的二进制数据，返回类型为raw。

PKG\_UTIL.FILE\_READ\_RAW函数原型为：

```
PKG_UTIL.FILE_READ_RAW(
file IN INTEGER,
length IN INTEGER DEFAULT NULL
)
RETURN RAW
```

表 10-57 PKG\_UTIL.FILE\_READ\_RAW 接口参数说明

参数	类型	入参/ 出参	是否可以 为空	描述
file	INTEGER	IN	否	一个打开的文件句柄。
length	INTEGER	IN	是	要读取的长度，默认为NULL。默认情况下读取文件中所有数据，最大为1G。

- PKG\_UTIL.FILE\_WRITE\_RAW

向一个打开的文件中写入传入二进制对象RAW。插入成功返回true。

PKG\_UTIL.FILE\_WRITE\_RAW函数原型为：

```
PKG_UTIL.FILE_WRITE_RAW(
file IN INTEGER,
r IN RAW
)
RETURN BOOL
```

表 10-58 PKG\_UTIL.FILE\_WRITE\_RAW 接口参数说明

参数	类型	入参/ 出参	是否可以 为空	描述
file	INTEGER	IN	否	一个打开的文件句柄。
r	RAW	IN	否	准备传入文件的数据 <b>说明</b> 对于写操作，会检测文件类型，如果写入elf文件，将会报错并退出。

- PKG\_UTIL.FILE\_FLUSH

一个文件句柄中的数据要写入到物理文件中，缓冲区中的数据必须要有一个行终结符。当文件必须在打开时读取，刷新非常有用。例如，调试信息可以刷新到文件中，以便立即读取。

PKG\_UTIL.FILE\_FLUSH函数原型为：

```
PKG_UTIL.FILE_FLUSH (
file IN INTEGER
)
RETURN VOID
```

**表 10-59** PKG\_UTIL.FILE\_FLUSH 接口参数说明

参数	类型	入参/ 出参	是否可以 为空	描述
file	INTE GER	IN	否	一个打开的文件句柄。

- PKG\_UTIL.FILE\_CLOSE

关闭一个打开的文件句柄。

PKG\_UTIL.FILE\_CLOSE函数原型为：

```
PKG_UTIL.FILE_CLOSE (
file IN INTEGER
)
RETURN BOOL
```

**表 10-60** PKG\_UTIL.FILE\_CLOSE 接口参数说明

参数	类型	入参/ 出参	是否可以 为空	描述
file	INTE GER	IN	否	一个打开的文件句柄。

- PKG\_UTIL.FILE\_REMOVE

删除一个磁盘文件，操作的时候需要有充分的权限。

PKG\_UTIL.FILE\_REMOVE函数原型为：

```
PKG_UTIL.FILE_REMOVE(
file_name IN TEXT
)
RETURN VOID
```

**表 10-61** PKG\_UTIL.FILE\_REMOVE 接口参数说明

参数	类型	入参/ 出参	是否可以 为空	描述
file_n ame	TE XT	IN	否	要删除的文件名

- PKG\_UTIL.FILE\_RENAME

对于磁盘上的文件进行重命名，类似Unix的mv。

PKG\_UTIL.FILE\_RENAME函数原型为：

```
PKG_UTIL.FILE_RENAME(
src_dir IN TEXT,
src_file_name IN TEXT,
dest_dir IN TEXT,
dest_file_name IN TEXT,
overwrite BOOLEAN DEFAULT false)
```

表 10-62 PKG\_UTIL.FILE\_RENAME 接口参数说明

参数	类型	入参/ 出参	是否 可以为空	描述
src_dir	TEXT	IN	否	源文件目录（大小写敏感）。 <b>说明</b> <ul style="list-style-type: none"> <li>文件目录的位置，需要添加到系统表 <b>PG_DIRECTORY</b> 中，如果传入的路径和 <b>PG_DIRECTORY</b> 中的路径不匹配，会报路径不存在的错误。</li> <li>在打开guc参数safe_data_path时，用户只能通过高级包操作safe_data_path指定文件路径下的文件。</li> </ul>
src_file_name	TEXT	IN	否	源文件名。
dest_dir	TEXT	IN	否	目标文件目录（大小写敏感）。 <b>说明</b> <ul style="list-style-type: none"> <li>文件目录的位置，需要添加到系统表 <b>PG_DIRECTORY</b> 中，如果传入的路径和 <b>PG_DIRECTORY</b> 中的路径不匹配，会报路径不存在的错误。</li> <li>在打开guc参数safe_data_path时，用户只能通过高级包操作safe_data_path指定文件路径下的文件。</li> </ul>
dest_file_name	TEXT	IN	否	目标文件名。
overwrite	BOOLEAN	IN	是	默认是false，如果目的目录下存在一个同名的文件，不会进行重写。

- PKG\_UTIL.FILE\_SIZE  
返回指定的文件大小。

PKG\_UTIL.FILE\_SIZE函数原型为：

```
bigint PKG_UTIL.FILE_SIZE(
file_name IN TEXT
)return BIGINT
```

**表 10-63** PKG\_UTIL.FILE\_SIZE 接口参数说明

参数	类型	入参/ 出参	是否可以 为空	描述
file_name	TEXT	IN	否	文件名

- PKG\_UTIL.FILE\_BLOCK\_SIZE  
返回指定的文件含有的块数量。

PKG\_UTIL.FILE\_BLOCK\_SIZE函数原型为：

```
bigint PKG_UTIL.FILE_BLOCK_SIZE(
file_name IN TEXT
)return BIGINT
```

**表 10-64** PKG\_UTIL.FILE\_BLOCK\_SIZE 接口参数说明

参数	类型	入参/ 出参	是否可以 为空	描述
file_name	TEXT	IN	否	文件名

- PKG\_UTIL.FILE\_EXISTS  
判断指定的文件是否存在。

PKG\_UTIL.FILE\_EXISTS函数原型为：

```
PKG_UTIL.FILE_EXISTS(
file_name IN TEXT
)
RETURN BOOL
```

**表 10-65** PKG\_UTIL.FILE\_EXISTS 接口参数说明

参数	类型	入参/ 出参	是否可以 为空	描述
file_name	TEXT	IN	否	文件名

- PKG\_UTIL.FILE\_GETPOS  
返回文件的偏移量，单位字节。

PKG\_UTIL.FILE\_GETPOS函数原型为：

```
PKG_UTIL.FILE_GETPOS(
file IN INTEGER
)
RETURN BIGINT
```



**表 10-66** PKG\_UTIL.FILE\_GETPOS 接口参数说明

参数	类型	入参/ 出参	是否可以 为空	描述
file	INTE GER	IN	否	一个打开的文件句柄。

- PKG\_UTIL.FILE\_SEEK

根据用户指定的字节数向前或者向后调整文件指针的位置。

PKG\_UTIL.FILE\_SEEK函数原型为：

```
void PKG_UTIL.FILE_SEEK(
file IN INTEGER,
start IN BIGINT
)
RETURN VOID
```

**表 10-67** PKG\_UTIL.FILE\_SEEK 接口参数说明

参数	类型	入参/ 出参	是否可以 为空	描述
file	INT EG ER	IN	否	一个打开的文件句柄。
start	BIG INT	IN	否	文件偏移，字节。

- PKG\_UTIL.FILE\_CLOSE\_ALL

关闭一个会话中打开的所有文件句柄。

PKG\_UTIL.FILE\_CLOSE\_ALL函数原型为：

```
PKG_UTIL.FILE_CLOSE_ALL(
)
RETURN VOID
```

**表 10-68** PKG\_UTIL.FILE\_CLOSE\_ALL 接口参数说明

参数	类型	入参/ 出参	是否可以 为空	描述
无	无	无	无	无

- PKG\_UTIL.EXCEPTION\_REPORT\_ERROR

抛出一个异常。

PKG\_UTIL.EXCEPTION\_REPORT\_ERROR函数原型为：

```
PKG_UTIL.EXCEPTION_REPORT_ERROR(
code INTEGER,
```

```
log TEXT,
flag BOOLEAN DEFAULT FALSE
)
RETURN INTEGER
```

**表 10-69** PKG\_UTIL.EXCEPTION\_REPORT\_ERROR 接口参数说明

参数	类型	入参/ 出参	是否可以 为空	描述
code	INT EGE R	IN	否	运行异常所打印的错误码。
log	TEX T	IN	否	运行异常所打印的日志提示信息。
flag	BO OLE AN	IN	是	保留字段，默认为FALSE。

- PKG\_UTIL.APP\_READ\_CLIENT\_INFO

读取client\_info信息

PKG\_UTIL.APP\_READ\_CLIENT\_INFO函数原型为：

```
PKG_UTIL.APP_READ_CLIENT_INFO(
OUT buffer TEXT
)return TEXT
```

**表 10-70** PKG\_UTIL.APP\_READ\_CLIENT\_INFO 接口参数说明

参数	类型	入参/ 出参	是否可以 为空	描述
buffer	TE XT	OUT	否	返回的client_info信息

- PKG\_UTIL.APP\_SET\_CLIENT\_INFO

设置client\_info信息

PKG\_UTIL.APP\_SET\_CLIENT\_INFO函数原型为：

```
PKG_UTIL.APP_SET_CLIENT_INFO(
str TEXT
)
```

**表 10-71** PKG\_UTIL.APP\_SET\_CLIENT\_INFO 接口参数说明

参数	类型	入参/ 出参	是否可以 为空	描述
str	TE XT	IN	否	要设置的client_info信息

- **PKG\_UTIL.LOB\_CONVERTTOBLOB**  
将clob转成blob，amount为要转换的长度

PKG\_UTIL.LOB\_CONVERTTOBLOB函数原型为：

```
PKG_UTIL.LOB_CONVERTTOBLOB(
dest_lob BLOB,
src_clob CLOB,
amount INTEGER,
dest_offset INTEGER,
src_offset INTEGER
)return RAW
```

**表 10-72** PKG\_UTIL.LOB\_CONVERTTOBLOB 接口参数说明

参数	类型	入参/ 出参	是否 可以为空	描述
dest_lob	BL OB	IN	否	目标LOB
src_clob	CL OB	IN	否	要转换的CLOB
amount	INT EGE R	IN	否	转换的长度
dest_off set	INT EGE R	IN	否	目标LOB的起始位置
src_offse t	INT EGE R	IN	否	源CLOB的起始位置

- **PKG\_UTIL.LOB\_CONVERTTOCLOB**  
将BLOB转成CLOB，amount为要转换的长度

PKG\_UTIL.LOB\_CONVERTTOCLOB函数原型为：

```
PKG_UTIL.LOB_CONVERTTOCLOB(
dest_lob CLOB,
src_blob BLOB,
amount INTEGER,
dest_offset INTEGER,
src_offset INTEGER
)return TEXT
```

**表 10-73** PKG\_UTIL.LOB\_CONVERTTOCLOB 接口参数说明

参数	类型	入参/ 出参	是否 可以为空	描述
dest_lob	CLO B	IN	否	目标LOB

参数	类型	入参/ 出参	是否可以 为空	描述
src_blob	BLOB	IN	否	要转换的BLOB
amount	INTEGER	IN	否	转换的长度
dest_offset	INTEGER	IN	否	目标lob的起始位置
src_offset	INTEGER	IN	否	源clob的起始位置

- PKG\_UTIL.LOB\_TEXTTORAW

将text转成raw

PKG\_UTIL.LOB\_TEXTTORAW函数原型为：

```
PKG_UTIL.LOB_TEXTTORAW(
src_lob CLOB
)
RETURN RAW
```

**表 10-74** PKG\_UTIL.LOB\_TEXTTORAW 接口参数说明

参数	类型	入参/ 出参	是否可以 为空	描述
src_lob	LOB	IN	否	要转换的LOB数据

- PKG\_UTIL.LOB\_RAWTOTEXT

将RAW转成TEXT。

PKG\_UTIL.LOB\_RAWTOTEXT函数原型为：

```
PKG_UTIL.LOB_RAWTOTEXT(
src_lob IN BLOB
)
RETURN TEXT
```

表 10-75 PKG\_UTIL.LOB\_RAWTOTEXT 接口参数说明

参数	类型	入参/ 出参	是否 可以为空	描述
src_lob	LOB	IN	否	要转换的LOB数据。

- PKG\_UTIL.MATCH\_EDIT\_DISTANCE\_SIMILARITY

计算两个字符串的差别

PKG\_UTIL.MATCH\_EDIT\_DISTANCE\_SIMILARITY函数原型为：

```
PKG_UTIL.MATCH_EDIT_DISTANCE_SIMILARITY(
str1 TEXT,
str2 TEXT
)
RETURN INTEGER
```

表 10-76 PKG\_UTIL.MATCH\_EDIT\_DISTANCE\_SIMILARITY 接口参数说明

参数	类型	入参/ 出参	是否 可以为空	描述
str1	TEXT	IN	否	第一个字符串
str2	TEXT	IN	否	第二个字符串

- PKG\_UTIL.RAW\_CAST\_TO\_VARCHAR2

raw类型转成varchar2。

PKG\_UTIL.RAW\_CAST\_TO\_VARCHAR2函数原型为：

```
PKG_UTIL.RAW_CAST_TO_VARCHAR2(
str RAW
)
RETURN VARCHAR2
```

表 10-77 PKG\_UTIL.RAW\_CAST\_TO\_VARCHAR2 接口参数说明

参数	类型	入参/ 出参	是否 可以为空	描述
str	RAW	IN	否	十六进制字符串

- PKG\_UTIL.SESSION\_CLEAR\_CONTEXT

清除session\_context信息

PKG\_UTIL.SESSION\_CLEAR\_CONTEXT函数原型为：

```
PKG_UTIL.SESSION_CLEAR_CONTEXT(
namespace TEXT,
client_identifier TEXT,
attribute TEXT
)
RETURN INTEGER
```

**表 10-78** PKG\_UTIL.SESSION\_CLEAR\_CONTEXT 接口参数说明

参数	类型	入参/ 出参	是否可以 为空	描述
namespace	TEXT	IN	否	属性的命名空间
client_identifier	TEXT	IN	是	client_identifier，一般与namespace即可，当为null时，默认修改所有namesapce
attribute	TEXT	IN	否	要清除的属性值

- PKG\_UTIL.SESSION\_SEARCH\_CONTEXT

查找属性值

PKG\_UTIL.SESSION\_SEARCH\_CONTEXT函数原型为：

```
PKG_UTIL.SESSION_SEARCH_CONTEXT(
namespace TEXT,
attribute TEXT
)
RETURN INTEGER
```

**表 10-79** PKG\_UTIL.SESSION\_SEARCH\_CONTEXT 接口参数说明

参数	类型	入参/ 出参	是否可以 为空	描述
namespace	TEXT	IN	否	属性的命名空间
attribute	TEXT	IN	否	要查找的属性值

- PKG\_UTIL.SESSION\_SET\_CONTEXT

设置属性值

PKG\_UTIL.SESSION\_SET\_CONTEXT函数原型为：

```
PKG_UTIL.SESSION_SET_CONTEXT(
namespace TEXT,
attribute TEXT,
value TEXT
)
RETURN INTEGER
```

**表 10-80** PKG\_UTIL.SESSION\_SET\_CONTEXT 接口参数说明

参数	类型	入参/ 出参	是否 可以为空	描述
namespace	TEXT	IN	否	属性的命名空间
attribute	TEXT	IN	否	要设置的属性
value	TEXT	IN	否	属性对应的值

- **PKG\_UTIL.UTILITY\_GET\_TIME**  
打印unix时间戳。  
PKG\_UTIL.UTILITY\_GET\_TIME函数原型为：  
PKG\_UTIL.UTILITY\_GET\_TIME()  
RETURN BIGINT
- **PKG\_UTIL.UTILITY\_FORMAT\_ERROR\_BACKTRACE**  
查看存储过程的错误堆栈。  
PKG\_UTIL.UTILITY\_FORMAT\_ERROR\_BACKTRACE函数原型为：  
PKG\_UTIL.UTILITY\_FORMAT\_ERROR\_BACKTRACE()  
RETURN TEXT
- **PKG\_UTIL.UTILITY\_FORMAT\_ERROR\_STACK**  
查看存储过程的报错信息。  
PKG\_UTIL.UTILITY\_FORMAT\_ERROR\_STACK函数原型为：  
PKG\_UTIL.UTILITY\_FORMAT\_ERROR\_STACK()  
RETURN TEXT
- **PKG\_UTIL.UTILITY\_FORMAT\_CALL\_STACK**  
查看存储过程调用堆栈。  
PKG\_UTIL.UTILITY\_FORMAT\_CALL\_STACK函数原型为：  
PKG\_UTIL.UTILITY\_FORMAT\_CALL\_STACK()  
RETURN TEXT
- **PKG\_UTIL.UTILITY\_COMPILE\_SCHEMA**  
重编译指定shema中的包函数和存储过程。  
PKG\_UTIL.UTILITY\_COMPILE\_SCHEMA函数原型为：  
PKG\_UTIL.UTILITY\_COMPILE\_SCHEMA (  
schema IN VARCHAR2,  
compile\_all IN BOOLEAN DEFAULT TRUE,  
reuse\_settings IN BOOLEAN DEFAULT FALSE  
)  
RETURNS VOID
- **PKG\_UTIL.GS\_COMPILE\_SCHEMA**  
重编译指定shema中的包函数和存储过程。  
PKG\_UTIL.GS\_COMPILE\_SCHEMA存储过程原型为：  
pkg\_util.GS\_COMPILE\_SCHEMA (  
schema\_name IN VARCHAR2 DEFAULT NULL,  
compile\_all IN BOOLEAN DEFAULT FALSE,

```
retry_times IN INT DEFAULT 10
)
```

**表 10-81** PKG\_UTIL.GS\_COMPILE\_SCHEMA 接口参数说明

参数	类型	入参/ 出参	是否 可以为空	描述
schema_name	VAR CHAR2	IN	是	命名空间的名称。
compile_all	BOO LEA N	IN	是	编译所有。 <ul style="list-style-type: none"> <li>false: 编译pg_object表中状态为false的包、函数、存储过程。</li> <li>true: 编译pg_object表中所有的包、函数、存储过程。</li> <li>retry_times: 重试次数。</li> </ul>

- PKG\_UTIL.APP\_SET\_MODULE

设置module的值。

PKG\_UTIL.APP\_SET\_MODULE存储过程原型为：

```
PKG_UTIL.APP_SET_MODULE (
 str TEXT)
returns VOID
```

**表 10-82** PKG\_UTIL.APP\_SET\_MODULE 接口参数说明

参数	类型	入参/ 出参	是否 可以为空	描述
text	TE XT	IN	否	要设置module的值。

示例：

```
CALL PKG_UTIL.APP_SET_MODULE('set module');
app_set_module

(1 row)
```

- PKG\_UTIL.APP\_READ\_MODULE

读取module的值。

PKG\_UTIL.APP\_READ\_MODULE存储过程原型为：

```
PKG_UTIL.APP_READ_MODULE(
 OUT buffer TEXT
)
```



**表 10-83** PKG\_UTIL.APP\_READ\_MODULE 接口参数说明

参数	类型	入参/ 出参	是否可以 为空	描述
buffer	TEXT	OUT	否	返回的module的值。

示例：

```
DECLARE
 module VARCHAR2(64);
BEGINPKG_UTIL.APP_READ_MODULE(module);
 dbe_output.print_line(module);
END;
/
set module
ANONYMOUS BLOCK EXECUTE
```

- PKG\_UTIL.APP\_SET\_ACTION

设置action的值。

PKG\_UTIL.APP\_SET\_ACTION存储过程原型为：

```
PKG_UTIL.APP_SET_ACTION (
 str TEXT)
returns VOID
```

**表 10-84** PKG\_UTIL.APP\_SET\_ACTION 接口参数说明

参数	类型	入参/ 出参	是否可以 为空	描述
text	TEXT	IN	否	要设置action的值。

示例：

```
CALL PKG_UTIL.APP_SET_ACTION('set action');
app_set_action

(1 row)
```

- PKG\_UTIL.APP\_READ\_ACTION

读取action的值。

PKG\_UTIL.APP\_READ\_ACTION存储过程原型为：

```
PKG_UTIL.APP_READ_ACTION(
 OUT buffer TEXT
)
```

表 10-85 PKG\_UTIL.APP\_READ\_ACTION 接口参数说明

参数	类型	入参/ 出参	是否可以 为空	描述
buffer	TEXT	OUT	否	返回的action的值。

示例：

```
DECLARE
 action VARCHAR2(64);
BEGINPKG_UTIL.APP_READ_ACTION(action);
 db_output.print_line(action);
END;
/
set action
ANONYMOUS BLOCK EXECUTE
```

- PKG\_UTIL.MODIFY\_PACKAGE\_STATE

用于修改当前会话的PL/SQL的状态。

PKG\_UTIL.MODIFY\_PACKAGE\_STATE存储过程原型为：

```
PKG_UTIL.MODIFY_PACKAGE_STATE (
 flags INT)
returns VOID
```

表 10-86 PKG\_UTIL.MODIFY\_PACKAGE\_STATE 接口参数说明

参数	类型	入参/ 出参	是否可以 为空	描述
flags	INT	IN	否	对PL/SQL采取的操作的位标志。 当flags=1时，在执行完最顶层的PL/SQL后，会释放会话中目前运行的PL/SQL的会话缓存。清除任何包全局的当前值并关闭缓存的游标。在后续使用时，PL/SQL将重新实例化，并重新初始化包全局。 不支持其他位标志。

示例：

```
CALL PKG_UTIL.MODIFY_PACKAGE_STATE(1);
 modify_package_state

(1 row)
```

### 10.11.1.3 DBE\_DESCRIBE

DBE\_DESCRIBE支持的基础接口请参见[表1 DBE\\_DESCRIBE基础接口说明](#)

表 10-87 DBE\_DESCRIBE 基础接口说明

接口名称	描述
DBE_DESCRIBE.GET_PROCEDURE_NAME	内部函数，不建议用户使用；从用户的原始输入中提取出存储过程/函数名称。
DBE_DESCRIBE.IS_NUMBER_TYPE	内部函数，不建议用户使用；判断类型是否为数值类型。

- DBE\_DESCRIBE.GET\_PROCEDURE\_NAME  
内部函数，不建议用户使用。从用户的原始输入中提取出存储过程/函数名称。  
DBE\_DESCRIBE.GET\_PROCEDURE\_NAME的函数原型为：

```
DBE_DESCRIBE.GET_PROCEDURE_NAME(
name IN VARCHAR2)
RETURNS VARCHAR2;
```

表 10-88 DBE\_DESCRIBE.GET\_PROCEDURE\_NAME 接口参数说明

参数	类型	入参/出参	是否可以空	描述
name	VARCHAR2	IN	否	用户输入的实体名称

- DBE\_DESCRIBE.IS\_NUMBER\_TYPE  
内部函数，不建议用户使用。判断类型是否为数值类型。  
DBE\_DESCRIBE.IS\_NUMBER\_TYPE的函数原型为：

```
DBE_DESCRIBE.IS_NUMBER_TYPE(
type_oid IN INTEGER)
RETURNS BOOLEAN;
```

表 10-89 DBE\_DESCRIBE.IS\_NUMBER\_TYPE 接口参数说明

参数	类型	入参/出参	是否可以空	描述
type_oid	INTEGER	IN	是	类型的OID

#### 10.11.1.4 DBE\_XML

DBE\_XML支持的所有接口请参见[表10-90](#)：

表 10-90 DBE\_XML 接口参数说明

接口名称	描述
<a href="#">DBE_XML.XML_FREE_PARSER</a>	释放PARSER。
<a href="#">DBE_XML.XML_PARSER_GET_DOCUMENT</a>	获取解析的document节点。

接口名称	描述
DBE_XML.XML_GET_VALIDATION_MODE	获取validate属性。
DBE_XML.XML_NEW_PARSER	新建PARSER实例。
DBE_XML.XML_PARSE_BUFFER	解析VARCHAR字符串。
DBE_XML.XML_PARSE_CLOB	解析CLOB字符串。
DBE_XML.XML_SET_VALIDATION_MODE	设置validate属性。
DBE_XML.XML_DOM_APPEND_CHILD	将newchild node添加到parent(n)节点后面,并返回新添加的Node节点。
DBE_XML.XML_DOM_CREATE_ELEMENT	返回创建指定名称的DOMELEMENT对象。
DBE_XML.XML_DOM_CREATE_ELEMENT_NS	返回创建指定名称和命名空间的DOMELEMENT对象。
DBE_XML.XML_DOM_CREATE_TEXT_NODE	创建并返回DOMTEXT对象。
DBE_XML.XML_DOM_FREE_DOCUMENT	将指定的xmldom类型对象释放。
DBE_XML.XML_DOM_FREE_ELEMENT	将指定的xmldom类型对象释放。
DBE_XML.XML_DOM_FREE_NODE	释放DOMNODE节点。
DBE_XML.XML_DOM_FREE_NODELIST	释放DOMNODELIST节点。
DBE_XML.XML_DOM_GET_ATTRIBUTE	获取指定的xmldom类型对象的属性。
DBE_XML.XML_DOM_GET_ATTRIBUTES	将DOMNode节点属性值作为map返回。
DBE_XML.XML_DOM_GET_CHILD_NODES	将节点下的若干子节点转换成节点列表。
DBE_XML.XML_DOM_GET_CHILDREN_BY_TAGNAME	获取指定的xmldom类型对象指定子节点组成的列表。
DBE_XML.XML_DOM_GET_CHILDREN_BY_TAGNAME_NS	获取指定的xmldom类型对象指定命名空间指定子节点组成的列表。
DBE_XML.XML_DOM_GET_DOCUMENT_ELEMENT	返回指定DOCUMENT的首个子节点。
DBE_XML.XML_DOM_GET_FIRST_CHILD	返回node节点的第一个子节点。

接口名称	描述
<b>DBE_XML.XML_DOM_GET_LAST_CHILD</b>	返回node节点的最后一个子节点。
<b>DBE_XML.XML_DOM_GET_LENGTH</b>	根据类型节点中内容返回节点数。
<b>DBE_XML.XML_DOM_GET_LOCALNAME</b>	返回给定对象的本地名称。
<b>DBE_XML.XML_DOM_GET_NAMED_ITEM</b>	检索由名称指定的节点。
<b>DBE_XML.XML_DOM_GET_NAMED_ITEM_NS</b>	检索由名称和命名空间指定的节点。
<b>DBE_XML.XML_DOM_GET_NEXT_SIBLING</b>	返回该节点的下一个节点。
<b>DBE_XML.XML_DOM_GET_NODE_NAME</b>	返回节点的名称。
<b>DBE_XML.XML_DOM_GET_NODE_TYPE</b>	返回节点的类型。
<b>DBE_XML.XML_DOM_GET_NODE_VALUE</b>	返回NODE节点的值。
<b>DBE_XML.XML_DOM_GET_PARENT_NODE</b>	返回给定NODE节点的父节点。
<b>DBE_XML.XML_DOM_GET_TAGNAME</b>	获取指定的xmlDom类型对象的标签名。
<b>DBE_XML.XML_DOM_HAS_CHILD_NODES</b>	检查DOMNODE对象是否拥有任一子节点。
<b>DBE_XML.XML_DOM_IMPORT_NODE</b>	该函数将节点复制到另一节点中，并将复制后的节点挂载到指定document中。
<b>DBE_XML.XML_DOM_IS_NULL</b>	判断给定对象是否为NULL。
<b>DBE_XML.XML_DOM_ITEM</b>	根据索引返回list或map中与索引对应的元素。
<b>DBE_XML.XML_DOM_MAKE_ELEMENT</b>	返回转换后的DOMELEMENT对象。
<b>DBE_XML.XML_DOM_MAKENODE</b>	将给定对象强制转换为DOMNODE类型。
<b>DBE_XML.XML_DOM_NEW_DOCUMENT_EMPTY</b>	返回新的DOMDOCUMENT对象。
<b>DBE_XML.XML_DOM_NEW_DOCUMENT_CLOB</b>	返回从指定的CLOB类型创建的新DOMDOCUMENT实例对象。

接口名称	描述
<code>DBE_XML.XML_DOM_NEW_DOCUMENT_XMLTYPE</code>	返回从指定的XMLType类型创建的新DOMDOCUMENT实例对象。
<code>DBE_XML.XML_DOM_SET_ATTRIBUTE</code>	设置指定的xmlDom类型对象的属性。
<code>DBE_XML.XML_DOM_SET_CHARSET</code>	设置DOM设置DOMDOCUMENT的CHATSET字符集。
<code>DBE_XML.XML_DOM_SET_DOCTYPE</code>	设置DOMDOCUMENT的外部DTD。
<code>DBE_XML.XML_DOM_SET_NODE_VALUE</code>	此函数用于向DOMNODE对象中设置节点的值。
<code>DBE_XML.XML_DOM_WRITE_TO_BUFFER_DOC</code>	将给定的DOMDOCUMENT类型对象写入缓冲区。
<code>DBE_XML.XML_DOM_WRITE_TO_BUFFER_NODE</code>	将给定的DOMNODE类型对象写入缓冲区。
<code>DBE_XML.XML_DOM_WRITE_TO_CLOB_DOC</code>	将给定的DOMDOCUMENT类型对象写入Clob。
<code>DBE_XML.XML_DOM_WRITE_TO_CLOB_NODE</code>	将给定的DOMNODE类型对象写入Clob。
<code>DBE_XML.XML_DOM_WRITE_TO_FILE_DOC</code>	使用数据库字符集将XML节点写入指定文件。
<code>DBE_XML.XML_DOM_WRITE_TO_FILE_NODE</code>	使用数据库字符集将XML节点写入指定文件。
<code>DBE_XML.XML_DOM_GET_SESSION_TREE_NUM</code>	显示当前session中所有类型的dom树的数量。
<code>DBE_XML.XML_DOM_GET_DOCUMENT_TREES_INFO</code>	显示document类型的dom树的内存占用、节点数量等统计信息。
<code>DBE_XML.XML_DOM_GET_DOCUMENT_TREE_INFO</code>	显示特定的document变量的各类型节点数量。

- `DBE_XML.XML_FREE_PARSER`

释放给定的PARSER对象。

`DBE_XML.XML_FREE_PARSER`的存储过程原型为：

```
DBE_XML.XML_FREE_PARSER(
id IN RAW(13))
returns VOID;
```

**表 10-91** DBE\_XML.XML\_FREE\_PARSER 接口参数说明

参数	类型	入参/出参	是否可以空	描述
id	RAW(13)	IN	是	指定的parser类型对象。

- DBE\_XML.XML\_PARSER\_GET\_DOC

XML\_PARSER\_GET\_DOC返回PARSER构建的DOM树文档的根节点。

DBE\_XML.XML\_PARSER\_GET\_DOC的函数原型为：

```
DBE_XML.XML_PARSER_GET_DOC(
id IN RAW(13))
returns RAW(13);
```

**表 10-92** DBE\_XML.XML\_PARSER\_GET\_DOC 接口参数说明

参数	类型	入参/出参	是否可以空	描述
id	RAW(13)	IN	是	指定的parser类型对象。

 **说明**

- DBE\_XML.XML\_PARSER\_GET\_DOC函数传空，返回NULL。
- DBE\_XML.XML\_PARSER\_GET\_DOC函数传入的parser还没有解析文档，返回NULL。
- DBE\_XML.XML\_GET\_VALIDATION\_MODE

获取给定Parser的解析验证模式。如果DTD验证开启返回TRUE，否则返回FALSE。

DBE\_XML.XML\_GET\_VALIDATION\_MODE的函数原型为：

```
DBE_XML.XML_GET_VALIDATION_MODE(
id RAW(13))
returns BOOL;
```

**表 10-93** DBE\_XML.XML\_GET\_VALIDATION\_MODE 接口参数说明

参数	类型	入参/出参	是否可以空	描述
id	RAW(13)	IN	是	指定的parser类型对象。

- DBE\_XML.XML\_NEW\_PARSER

新建Parser对象，返回一个新的解析器实例。

DBE\_XML.XML\_NEW\_PARSER的函数原型为：

```
DBE_XML.XML_NEW_PARSER()
RETURNS RAW(13);
```

- DBE\_XML.XML\_PARSE\_BUFFER

XML\_PARSE\_BUFFER解析存储在字符串中的XML文档。

DBE\_XML.XML\_PARSE\_BUFFER的存储过程原型为：

```
DBE_XML.XML_PARSE_BUFFER(
id RAW(13),
xmlstr VARCHAR2)
RETURNS VOID;
```

**表 10-94** DBE\_XML.XML\_PARSE\_BUFFER 接口参数说明

参数	类型	入参/出参	是否可以空	描述
id	RAW(13)	IN	是	指定的parser类型对象。
xmlstr	VARCHAR2	IN	否	存储XML文档的字符串。

### 说明

- xml\_parse\_buffer函数能够解析的字符串最大长度为32767，超过最大长度解析报错。
- 与ORA数据库差异：字符串encoding只支持UTF-8；version字段只支持1.0，1.0-1.9解析警告但正常执行，1.9以上报错。
- 与ORA数据库DTD校验差异：
  - !ATTLIST to type (CHECK|check|Check) "Ch..."将报错，因默认值"Ch..."不属于括号中枚举值，而ORA数据库不报错。
  - <!ENTITY baidu "www.baidu.com">..... &Baidu;&writer将报错，因区分字母大小写，Baidu无法与baidu对应，而ORA数据库不报错。
- 与ORA数据库命名空间校验差异：解析未声明的命名空间标签正常执行，而ORA数据库会报错。
- 与ORA数据库xml预定义实体解析差异：&apos;&quot;会被解析转译为字符' ”，而ORA数据库中预定义实体统一都没有转译为字符。

- **DBE\_XML.XML\_PARSE\_CLOB**

XML\_PARSE\_CLOB解析存储在Clob中的XML文档。

DBE\_XML.XML\_PARSE\_CLOB的存储过程原型为：

```
DBE_XML.XML_PARSE_CLOB(
id IN RAW(13),
doc IN CLOB)
returns VOID;
```

**表 10-95** DBE\_XML.XML\_PARSE\_CLOB 接口参数说明

参数	类型	入参/出参	是否可以空	描述
id	RAW(13)	IN	是	指定的parser类型对象。
doc	CLOB	IN	否	存储XML文档的字符串。



 说明

- xml\_parse\_clob不支持解析大于1GB的CLOB。
- 与ORA数据库差异：字符串encoding只支持UTF-8；version字段只支持1.0，1.0-1.9解析警告但正常执行，1.9以上报错。
- 与ORA数据库DTD校验差异：
  - !ATTLIST to type (CHECK|check|Check) "Ch..."将报错，因默认值"Ch..."不属于括号中枚举值，而ORA数据库不报错。
  - <!ENTITY baidu "www.baidu.com">..... &Baidu;&writer将报错，因区分字母大小写，Baidu无法与baidu对应，而ORA数据库不报错。
- 与ORA数据库命名空间校验差异：解析未声明的命名空间标签正常执行，而ORA数据库会报错。
- 与ORA数据库XML预定义实体解析差异：&apos;&quot;会被解析转义为字符' ’’，而ORA数据库中预定义实体统一都没有为字符。

• DBE\_XML.XML\_SET\_VALIDATION\_MODE

设置给定Parser的解析验证模式。

DBE\_XML.XML\_SET\_VALIDATION\_MODE的存储过程原型为：

```
DBE_XML.XML_SET_VALIDATION_MODE(
id RAW(13),
validate BOOLEAN)
returns VOID;
```

表 10-96 DBE\_XML.XML\_SET\_VALIDATION\_MODE 接口参数说明

参数	类型	入参/出参	是否可以空	描述
id	RAW(13)	IN	是	指定的parser类型对象
validate	BOOLEAN	IN	是	要设置的模式： <ul style="list-style-type: none"> <li>• TRUE：开启DTD验证。</li> <li>• FALSE：不开启验证。</li> </ul>

 说明

- DBE\_XML.XML\_SET\_VALIDATION\_MODE函数validate传入为空，不改变parser的解析验证模式。
- parser初始化默认为开启DTD验证模式。

• DBE\_XML.XML\_DOM\_APPEND\_CHILD

将newchild node添加到parent(n)节点最后面,并返回新添加的Node节点。

DBE\_XML.XML\_DOM\_APPEND\_CHILD的存储过程原型为：

```
DBE_XML.XML_DOM_APPEND_CHILD(
parentid IN RAW(13),
childid IN RAW(13)
)
RETURNS RAW(13);
```

**表 10-97** DBE\_XML.XML\_DOM\_APPEND\_CHILD 接口参数说明

参数	类型	入参/出参	是否可以空	描述
parentId	RAW(13)	IN	否	指定的xmlDom类型对象
childId	RAW(13)	IN	否	指定的xmlDom类型对象

- DBE\_XML.XML\_DOM\_CREATE\_ELEMENT

返回创建指定名称的DOMELEMENT对象。

DBE\_XML.XML\_DOM\_CREATE\_ELEMENT的函数原型为：

```
DBE_XML.XML_DOM_CREATE_ELEMENT(
 id IN RAW(13),
 tagname IN VARCHAR2
)
RETURNS RAW(13);
```

**表 10-98** DBE\_XML.XML\_DOM\_CREATE\_ELEMENT 接口参数说明

参数	类型	入参/出参	是否可以空	描述
id	RAW(13)	IN	否	指定的xmlDom类型对象
tagname	VARCHAR2	IN	否	新建的DOMELEMENT名称

- DBE\_XML.XML\_DOM\_CREATE\_ELEMENT\_NS

返回创建指定名称和命名空间的DOMELEMENT对象。

DBE\_XML.XML\_DOM\_CREATE\_ELEMENT\_NS的函数原型为：

```
DBE_XML.XML_DOM_CREATE_ELEMENT_NS(
 id IN RAW(13),
 tagname IN VARCHAR2,
 ns IN VARCHAR2
)
RETURNS RAW(13);
```

**表 10-99** DBE\_XML.XML\_DOM\_CREATE\_ELEMENT\_NS 接口参数说明

参数	类型	入参/出参	是否可以空	描述
id	RAW(13)	IN	否	指定的xmlDom类型对象

参数	类型	入参/出参	是否可以空	描述
tagname	VARCHAR2	IN	否	新建的 DOMELEMENT 名称
ns	VARCHAR2	IN	否	命名空间

- DBE\_XML.XML\_DOM\_CREATE\_TEXT\_NODE

创建并返回 DOMTEXT 对象。

DBE\_XML.XML\_DOM\_CREATE\_TEXT\_NODE 的函数原型为：

```
DBE_XML.XML_DOM_CREATE_TEXT_NODE(
 id IN RAW(13),
 data IN VARCHAR2
)
RETURNS RAW(13);
```

**表 10-100** DBE\_XML.XML\_DOM\_CREATE\_TEXT\_NODE 接口参数说明

参数	类型	入参/出参	是否可以空	描述
id	RAW(13)	IN	否	指定的 xmlDom 类型对象。
data	VARCHAR2	IN	否	新建的 DOMTEXT 节点内容。

- DBE\_XML.XML\_DOM\_FREE\_DOCUMENT

将指定的 xmlDom 类型对象释放。

DBE\_XML.XML\_DOM\_FREE\_DOCUMENT 的存储过程原型为：

```
DBE_XML.XML_DOM_FREE_DOCUMENT(
 id RAW(13)
)
RETURNS VOID;
```

**表 10-101** DBE\_XML.XML\_DOM\_FREE\_DOCUMENT 接口参数说明

参数	类型	入参/出参	是否可以空	描述
id	RAW(13)	IN	否	指定的 xmlDom 类型对象。

- DBE\_XML.XML\_DOM\_FREE\_ELEMENT

将指定的 xmlDom 类型对象释放

DBE\_XML.XML\_DOM\_FREE\_ELEMENT 的存储过程原型为：

```
DBE_XML.XML_DOM_FREE_ELEMENT (
 id RAW(13)
)
RETURNS VOID;
```

**表 10-102** DBE\_XML.XML\_DOM\_FREE\_ELEMENT 接口参数说明

参数	类型	入参/出参	是否可以为空	描述
id	RAW(13)	IN	否	指定的 xmlDom类型 对象

- DBE\_XML.XML\_DOM\_FREE\_NODE

释放DOMNODE节点。

DBE\_XML.XML\_DOM\_FREE\_NODE的函数原型为：

```
DBE_XML.XML_DOM_FREE_NODE (
 id RAW(13)
)
RETURNS VOID;
```

**表 10-103** DBE\_XML.XML\_DOM\_FREE\_NODE 接口参数说明

参数	类型	入参/出参	是否可以为空	描述
id	RAW(13)	IN	否	指定的 xmlDom类型 对象

- DBE\_XML.XML\_DOM\_FREE\_NODELIST

释放DOMNODELIST节点

DBE\_XML.XML\_DOM\_FREE\_NODELIST的存储过程原型为：

```
DBE_XML.XML_DOM_FREE_NODELIST(
 id IN RAW(13)
)
RETURNS VOID
```

**表 10-104** DBE\_XML.XML\_DOM\_FREE\_NODELIST 接口参数说明

参数	类型	入参/出参	是否可以为空	描述
id	RAW(13)	IN	否	指定的 xmlDom类型 对象

- DBE\_XML.XML\_DOM\_GET\_ATTRIBUTE

获取指定的xmlDom类型对象的属性

DBE\_XML.XML\_DOM\_GET\_ATTRIBUTE的存储过程原型为：

```
DBE_XML.XML_DOM_GET_ATTRIBUTE (
 docid IN RAW(13),
 name IN VARCHAR2
)
RETURNS VARCHAR2;
```

**表 10-105** DBE\_XML.XML\_DOM\_GET\_ATTRIBUTE 接口参数说明

参数	类型	入参/出参	是否可以空	描述
docid	RAW(13)	IN	否	指定的 xmlDOM类型 对象
name	VARCHAR2	IN	否	字符串

- DBE\_XML.XML\_DOM\_GET\_ATTRIBUTES

将DOMNode节点属性值作为map返回。

DBE\_XML.XML\_DOM\_GET\_ATTRIBUTES的函数原型为：

```
DBE_XML.XML_DOM_GET_ATTRIBUTES (
 id RAW(13)
)
RETURNS RAW(13);
```

**表 10-106** DBE\_XML.XML\_DOM\_GET\_ATTRIBUTES 接口参数说明

参数	类型	入参/出参	是否可以空	描述
id	RAW(13)	IN	否	指定的 xmlDOM类型 对象

- DBE\_XML.XML\_DOM\_GET\_CHILD\_NODES

将节点下的若干子节点转换成节点列表

DBE\_XML.XML\_DOM\_GET\_CHILD\_NODES的函数原型为：

```
DBE_XML.XML_DOM_GET_CHILD_NODES(
 id IN RAW(13)
)
RETURNS RAW(13);
```

**表 10-107** DBE\_XML.XML\_DOM\_GET\_CHILD\_NODES 接口参数说明

参数	类型	入参/出参	是否可以空	描述
id	RAW(13)	IN	否	指定的 xmlDOM类型 对象

- DBE\_XML.XML\_DOM\_GET\_CHILDREN\_BY\_TAGNAME

获取指定的xmlDOM类型对象指定子节点组成的列表

DBE\_XML.XML\_DOM\_GET\_CHILDREN\_BY\_TAGNAME的存储过程原型为：

```
DBE_XML.XML_DOM_GET_CHILDREN_BY_TAGNAME (
 docid IN RAW(13),
 name IN VARCHAR2
)
RETURNS RAW(13);
```

**表 10-108** DBE\_XML.XML\_DOM\_GET\_CHILDREN\_BY\_TAGNAME 接口参数说明

参数	类型	入参/出参	是否可以空	描述
docid	RAW(13)	IN	否	指定的xmlDOM类型对象
name	VARCHAR2	IN	否	字符串

- DBE\_XML.XML\_DOM\_GET\_CHILDREN\_BY\_TAGNAME\_NS

获取指定的xmlDOM类型对象指定命名空间指定子节点组成的列表

DBE\_XML.XML\_DOM\_GET\_CHILDREN\_BY\_TAGNAME\_NS的存储过程原型为：

```
DBE_XML.XML_DOM_GET_CHILDREN_BY_TAGNAME_NS (
 docid IN RAW(13),
 name IN VARCHAR2,
 ns IN VARCHAR2
)
RETURNS RAW(13);
```

**表 10-109** DBE\_XML.XML\_DOM\_GET\_CHILDREN\_BY\_TAGNAME\_NS 接口参数说明

参数	类型	入参/出参	是否可以空	描述
docid	RAW(13)	IN	否	指定的xmlDOM类型对象
name	VARCHAR2	IN	否	字符串
ns	VARCHAR2	IN	是	字符串

- DBE\_XML.XML\_DOM\_GET\_DOCUMENT\_ELEMENT

返回指定DOCUMENT的首个子节点。

DBE\_XML.XML\_DOM\_GET\_DOCUMENT\_ELEMENT的存储过程原型为：

```
DBE_XML.XML_DOM_GET_DOCUMENT_ELEMENT(
 id RAW(13)
)
RETURNS RAW(13);
```

**表 10-110** DBE\_XML.XML\_DOM\_GET\_DOCUMENT\_ELEMENT 接口参数说明

参数	类型	入参/出参	是否可以空	描述
id	RAW(13)	IN	否	指定的xmlDOM类型对象

- DBE\_XML.XML\_DOM\_GET\_FIRST\_CHILD

返回node节点的第一个子节点。

DBE\_XML.XML\_DOM\_GET\_FIRST\_CHILD的函数原型为：

```
DBE_XML.XML_DOM_GET_FIRST_CHILD(
 id IN RAW(13)
)
RETURNS RAW(13);
```

**表 10-111** DBE\_XML.XML\_DOM\_GET\_FIRST\_CHILD 接口参数说明

参数	类型	入参/出参	是否可以空	描述
id	RAW(13)	IN	否	指定的 xmlDOM类型 对象

- DBE\_XML.XML\_DOM\_GET\_LAST\_CHILD

返回node节点的最后一个子节点。

DBE\_XML.XML\_DOM\_GET\_LAST\_CHILD的函数原型为：

```
DBE_XML.XML_DOM_GET_LAST_CHILD(
 id IN RAW(13)
)
RETURNS RAW(13);
```

**表 10-112** DBE\_XML.XML\_DOM\_GET\_LAST\_CHILD 接口参数说明

参数	类型	入参/出参	是否可以空	描述
id	RAW(13)	IN	否	指定的 xmlDOM类型 对象

- DBE\_XML.XML\_DOM\_GET\_LENGTH

根据类型节点中内容返回节点数。

DBE\_XML.XML\_DOM\_GET\_LENGTH的存储过程原型为：

```
DBE_XML.XML_DOM_GET_LENGTH(
 id RAW(13)
)
RETURNS VOID;
```

**表 10-113** DBE\_XML.XML\_DOM\_GET\_LENGTH 接口参数说明

参数	类型	入参/出参	是否可以空	描述
id	RAW(13)	IN	是	指定的 xmlDOM类型 对象

- DBE\_XML.XML\_DOM\_GET\_LOCALNAME

返回给定对象的本地名称

DBE\_XML.XML\_DOM\_GET\_LOCALNAME的存储过程原型为：

```
DBE_XML.XML_DOM_GET_LOCALNAME (
 id RAW(13)
)
RETURNS VARCHAR2;
```

**表 10-114** DBE\_XML.XML\_DOM\_GET\_LOCALNAME 接口参数说明

参数	类型	入参/出参	是否可以为空	描述
id	RAW(13)	IN	是	指定的 xmlDOM类型 对象

- DBE\_XML.XML\_DOM\_GET\_NAMED\_ITEM

检索由名称指定的节点

DBE\_XML.XML\_DOM\_GET\_NAMED\_ITEM的函数原型为：

```
DBE_XML.XML_DOM_GET_NAMED_ITEM(
 id IN RAW(13),
 nodeName IN VARCHAR2
)
RETURNS RAW(13);
```

**表 10-115** DBE\_XML.XML\_DOM\_GET\_NAMED\_ITEM 接口参数说明

参数	类型	入参/出参	是否可以为空	描述
id	RAW(13)	IN	否	指定的 xmlDOM类型 对象
nodeName	VARCHAR2	IN	否	要检索的元素 的名称

- DBE\_XML.XML\_DOM\_GET\_NAMED\_ITEM\_NS

检索由名称和命名空间指定的节点

DBE\_XML.XML\_DOM\_GET\_NAMED\_ITEM\_NS的函数原型为：

```
DBE_XML.XML_DOM_GET_NAMED_ITEM_NS(
 id RAW(13),
 nodeName IN VARCHAR2,
 ns IN VARCHAR2
)
RETURNS RAW(13);
```

**表 10-116** DBE\_XML.XML\_DOM\_GET\_NAMED\_ITEM\_NS 接口参数说明

参数	类型	入参/出参	是否可以为空	描述
id	RAW(13)	IN	否	指定的 xmlDOM类型 对象
nodeName	VARCHAR2	IN	否	要检索的元素 的名称
ns	VARCHAR2	IN	是	命名空间

- DBE\_XML.XML\_DOM\_GET\_NEXT\_SIBLING

返回该节点的下一个节点。



DBE\_XML.XML\_DOM\_GET\_NEXT\_SIBLING的函数原型为：

```
DBE_XML.XML_DOM_GET_NEXT_SIBLING(
 id IN RAW(13)
)
RETURNS RAW(13);
```

表 10-117 DBE\_XML.XML\_DOM\_GET\_NEXT\_SIBLING 接口参数说明

参数	类型	入参/出参	是否可以为空	描述
id	RAW(13)	IN	否	指定的 xmlDom类型 对象

- DBE\_XML.XML\_DOM\_GET\_NODE\_NAME

返回节点的名称。

DBE\_XML.XML\_DOM\_GET\_NODE\_NAME的函数原型为：

```
DBE_XML.XML_DOM_GET_NODE_NAME(
 id IN RAW(13)
)
RETURNS VARCHAR2;
```

表 10-118 DBE\_XML.XML\_DOM\_GET\_NODE\_NAME 接口参数说明

参数	类型	入参/出参	是否可以为空	描述
id	RAW(13)	IN	否	指定的 xmlDom类型 对象

- DBE\_XML.XML\_DOM\_GET\_NODE\_TYPE

返回节点的类型。

DBE\_XML.XML\_DOM\_GET\_NODE\_TYPE的函数原型为：

```
DBE_XML.XML_DOM_GET_NODE_TYPE(
 id IN RAW(13)
)
RETURNS INTEGER;
```

表 10-119 DBE\_XML.XML\_DOM\_GET\_NODE\_TYPE 接口参数说明

参数	类型	入参/出参	是否可以为空	描述
id	RAW(13)	IN	否	指定的 xmlDom类型 对象

- DBE\_XML.XML\_DOM\_GET\_NODE\_VALUE

返回NODE节点的值。

DBE\_XML.XML\_DOM\_GET\_NODE\_VALUE的存储过程原型为：

```
DBE_XML.XML_DOM_GET_NODE_VALUE(
 id IN RAW(13))
RETURNS VARCHAR2;
```

**表 10-120** DBE\_XML.XML\_DOM\_GET\_NODE\_VALUE 接口参数说明

参数	类型	入参/出参	是否可以空	描述
id	RAW(13)	IN	是	指定的 xmlDOM类型 对象

- DBE\_XML.XML\_DOM\_GET\_PARENT\_NODE

返回给定NODE节点的父节点。

DBE\_XML.XML\_DOM\_GET\_PARENT\_NODE的存储过程原型为：

```
DBE_XML.XML_DOM_GET_PARENT_NODE(
id IN RAW(13))
RETURNS RAW(13);
```

**表 10-121** DBE\_XML.XML\_DOM\_GET\_PARENT\_NODE 接口参数说明

参数	类型	入参/出参	是否可以空	描述
id	RAW(13)	IN	是	指定的 xmlDOM类型 对象

- DBE\_XML.XML\_DOM\_GET\_TAGNAME

获取指定的xmlDOM类型对象的标签名

DBE\_XML.XML\_DOM\_GET\_TAGNAME的存储过程原型为：

```
DBE_XML.XML_DOM_GET_TAGNAME (
docid RAW(13)
)
RETURNS VARCHAR2;
```

**表 10-122** DBE\_XML.XML\_DOM\_GET\_TAGNAME 接口参数说明

参数	类型	入参/出参	是否可以空	描述
docid	RAW(13)	IN	是	指定的 xmlDOM类型 对象

- DBE\_XML.XML\_DOM\_HAS\_CHILD\_NODES

检查DOMNODE对象是否拥有任一子节点。

DBE\_XML.XML\_DOM\_HAS\_CHILD\_NODES的存储过程原型为：

```
DBE_XML.XML_DOM_HAS_CHILD_NODES(
id IN RAW(13))
RETURNS BOOLEAN
```

**表 10-123** DBE\_XML.XML\_DOM\_HAS\_CHILD\_NODES 接口参数说明

参数	类型	入参/出参	是否可以空	描述
id	RAW(13)	IN	是	指定的 xmlDom类型 对象

- DBE\_XML.XML\_DOM\_IMPORT\_NODE

该函数将节点复制到另一节点中，并将复制后的节点挂载到指定document中。若被复制节点的类型不属于xmlDom的constants所规定的12种类型，则直接抛出类型不支持异常。

DBE\_XML.XML\_DOM\_IMPORT\_NODE的函数原型为：

```
DBE_XML.XML_DOM_IMPORT_NODE(
 doc_id IN RAW(13),
 node_id IN RAW(13),
 deep IN BOOLEAN
)
RETURNS RAW(13);
```

**表 10-124** DBE\_XML.XML\_DOM\_IMPORT\_NODE 接口参数说明

参数	类型	入参/出参	是否可以空	描述
doc_id	RAW(13)	IN	否	节点挂载的文档。
node_id	RAW(13)	IN	否	将要导入的节点。
deep	BOOLEAN	IN	否	设置递归导入： <ul style="list-style-type: none"> <li>• 如果为TRUE，则导入该节点及其所有子节点。</li> <li>• 如果为FALSE，则指导入节点本身。</li> </ul>

- DBE\_XML.XML\_DOM\_IS\_NULL

判断给定对象是否为NULL，如果是则返回True，否则返回false。

DBE\_XML.XML\_DOM\_IS\_NULL的函数原型为：

```
DBE_XML.XML_DOM_IS_NULL (
 id RAW(13)
)
RETURNS BOOLEAN;
```

**表 10-125** DBE\_XML.XML\_DOM\_IS\_NULL 接口参数说明

参数	类型	入参/出参	是否可以为空	描述
id	RAW(13)	IN	是	指定的 xmlDom类型 对象。

- DBE\_XML.XML\_DOM\_ITEM

根据索引返回list或map中与索引对应的元素。

DBE\_XML.XML\_DOM\_ITEM的函数原型为：

```
DBE_XML.XML_DOM_ITEM (
 id IN RAW(13),
 index IN INTEGER
)
RETURNS RAW(13);
```

**表 10-126** DBE\_XML.XML\_DOM\_ITEM 接口参数说明

参数	类型	入参/出参	是否可以为空	描述
id	RAW(13)	IN	否	指定的 xmlDom类型 对象。
index	INTEGER	IN	否	要检索的元素 的索引。

- DBE\_XML.XML\_DOM\_MAKE\_ELEMENT

返回转换后的DOMELEMENT对象。

DBE\_XML.XML\_DOM\_MAKE\_ELEMENT的存储过程原型为：

```
DBE_XML.XML_DOM_MAKE_ELEMENT(
 id IN RAW(13))
RETURNS RAW(13)
```

**表 10-127** DBE\_XML.XML\_DOM\_MAKE\_ELEMENT 接口参数说明

参数	类型	入参/出参	是否可以为空	描述
id	RAW(13)	IN	否	指定的 xmlDom类型 对象。

- DBE\_XML.XML\_DOM\_MAKENODE

将给定对象强制转换为DOMNODE类型。

DBE\_XML.XML\_DOM\_MAKENODE的存储过程原型为：

```
DBE_XML.XML_DOM_MAKENODE(
 id RAW(13)
)
RETURNS DOMNODE;
```

**表 10-128** DBE\_XML.XML\_DOM\_MAKENODE 接口参数说明

参数	类型	入参/出参	是否可以空	描述
id	RAW(13)	IN	是	指定的xmlDom类型对象。

- DBE\_XML.XML\_DOM\_NEW\_DOM\_DOCUMENT\_EMPTY

返回新的DOMDOCUMENT对象。

DBE\_XML.XML\_DOM\_NEW\_DOM\_DOCUMENT\_EMPTY的函数原型为：

```
DBE_XML.XML_DOM_NEW_DOM_DOCUMENT_EMPTY()
RETURNS RAW(13);
```

- DBE\_XML.XML\_DOM\_NEW\_DOM\_DOCUMENT\_CLOB

返回从指定的CLOB类型创建的新DOMDOCUMENT实例对象。

DBE\_XML.XML\_DOM\_NEW\_DOM\_DOCUMENT\_CLOB的函数原型为：

```
DBE_XML.XML_DOM_NEW_DOM_DOCUMENT_CLOB(
 content IN CLOB
)
RETURNS RAW(13);
```

**表 10-129** xml\_dom\_new\_dom\_document\_clob 接口参数说明

参数	类型	入参/出参	是否可以空	描述
content	CLOB	IN	否	指定的CLOB类型。

- DBE\_XML.XML\_DOM\_NEW\_DOCUMENT\_XMLTYPE

返回从指定的XMLType类型创建的新DOMDOCUMENT实例对象。。

DBE\_XML.XML\_DOM\_NEW\_DOCUMENT\_XMLTYPE的函数原型为：

```
DBE_XML.XML_DOM_NEW_DOCUMENT_XMLTYPE(
 content IN CLOB
)
RETURNS RAW(13);
```

**表 10-130** DBE\_XML.XML\_DOM\_NEW\_DOCUMENT\_XMLTYPE 接口参数说明

参数	类型	入参/出参	是否可以空	描述
content	CLOB	IN	否	指定的CLOB类型。

- DBE\_XML.XML\_DOM\_SET\_ATTRIBUTE

设置指定的xmlDom类型对象的属性。

DBE\_XML.XML\_DOM\_SET\_ATTRIBUTE的存储过程原型为：

```
DBE_XML.XML_DOM_SET_ATTRIBUTE(
 docid IN RAW(13),
 name IN VARCHAR2,
 value IN VARCHAR2
)
RETURNS void;
```

**表 10-131** DBE\_XML.XML\_DOM\_SET\_ATTRIBUTE 接口参数说明

参数	类型	入参/出参	是否可以空	描述
id	RAW(13)	IN	否	指定的xmlDOM类型对象。
name	VARCHAR2	IN	否	字符串
value	VARCHAR2	IN	否	字符串

- DBE\_XML.XML\_DOM\_SET\_CHARSET  
设置DOM设置DOMDOCUMENT的CHARSET字符集。  
DBE\_XML.XML\_DOM\_SET\_CHARSET的函数原型为：

```
DBE_XML.XML_DOM_SET_CHARSET(
 id IN RAW(13),
 charset IN VARCHAR2
)
RETURNS void;
```

**表 10-132** DBE\_XML.XML\_DOM\_SET\_CHARSET 接口参数说明

参数	类型	入参/出参	是否可以空	描述
id	RAW(13)	IN	否	指定的xmlDOM类型对象。
charset	VARCHAR2	IN	否	字符集

- DBE\_XML.XML\_DOM\_SET\_DOCTYPE  
设置DOMDOCUMENT的外部DTD。  
DBE\_XML.XML\_DOM\_SET\_DOCTYPE的函数原型为：

```
DBE_XML.XML_DOM_SET_DOCTYPE(
 id IN RAW(13),
 dtd_name IN VARCHAR2,
 system_id IN VARCHAR2,
 public_id IN VARCHAR2
)
RETURNS void;
```

**表 10-133** DBE\_XML.XML\_DOM\_SET\_DOCTYPE 接口参数说明

参数	类型	入参/出参	是否可以空	描述
id	RAW(13)	IN	否	指定的xmlDOM类型对象。
dtd_name	VARCHAR2	IN	否	需要初始化doctype的名称。

参数	类型	入参/出参	是否可以空	描述
system_id	VARCHAR2	IN	否	需要初始化 doctype的system ID。
public_id	VARCHAR2	IN	否	需要初始化 doctype的public ID。

- DBE\_XML.XML\_DOM\_SET\_NODE\_VALUE  
此函数用于向DOMNODE对象中设置节点的值。

DBE\_XML.XML\_DOM\_SET\_NODE\_VALUE的存储过程原型为：

```
DBE_XML.XML_DOM_SET_NODE_VALUE(
id IN RAW(13),
node_value IN VARCHAR2)
RETURNS VOID
```

表 10-134 DBE\_XML.XML\_DOM\_SET\_NODE\_VALUE 接口参数说明

参数	类型	入参/出参	是否可以空	描述
id	RAW(13)	IN	否	指定的 xmldom类型对象。
node_value	VARCHAR2	IN	否	向 DOMNODE对象中设置的字符串。

- DBE\_XML.XML\_DOM\_WRITE\_TO\_BUFFER\_DOC  
将给定的DOMDOCUMENT类型对象写入缓冲区。

DBE\_XML.XML\_DOM\_WRITE\_TO\_BUFFER\_DOC的存储过程原型为：

```
DBE_XML.XML_DOM_WRITE_TO_BUFFER_DOC(
id IN RAW(13))
RETURNS VARCHAR2;
```

表 10-135 DBE\_XML.XML\_DOM\_WRITE\_TO\_BUFFER\_DOC 接口参数说明

参数	类型	入参/出参	是否可以空	描述
id	RAW(13)	IN	是	指定的 xmldom类型对象。

- DBE\_XML.XML\_DOM\_WRITE\_TO\_BUFFER\_NODE  
将给定的DOMNODE类型对象写入缓冲区。

DBE\_XML.XML\_DOM\_WRITE\_TO\_BUFFER\_NODE的存储过程原型为：

```
DBE_XML.XML_DOM_WRITE_TO_BUFFER_NODE(
id IN RAW(13))
RETURNS VARCHAR2;
```

**表 10-136** DBE\_XML.XML\_DOM\_WRITE\_TO\_BUFFER\_NODE 接口参数说明

参数	类型	入参/出参	是否可以空	描述
id	RAW(13)	IN	是	指定的xmlDOM类型对象。

- DBE\_XML.XML\_DOM\_WRITE\_TO\_CLOB\_DOC  
将给定的DOMDOCUMENT类型对象写入Clob。

DBE\_XML.XML\_DOM\_WRITE\_TO\_CLOB\_DOC的存储过程原型为：

```
DBE_XML.XML_DOM_WRITE_TO_CLOB_DOC(
id IN RAW(13)
)
RETURNS VARCHAR2;
```

**表 10-137** DBE\_XML.XML\_DOM\_WRITE\_TO\_CLOB\_DOC 接口参数说明

参数	类型	入参/出参	是否可以空	描述
id	RAW(13)	IN	是	指定的xmlDOM类型对象。

- DBE\_XML.XML\_DOM\_WRITE\_TO\_CLOB\_NODE  
将给定的DOMNODE类型对象写入Clob。

DBE\_XML.XML\_DOM\_WRITE\_TO\_CLOB\_NODE的存储过程原型为：

```
DBE_XML.XML_DOM_WRITE_TO_CLOB_NODE(
id IN RAW(13)
)
RETURNS CLOB;
```

**表 10-138** DBE\_XML.XML\_DOM\_WRITE\_TO\_CLOB\_NODE 接口参数说明

参数	类型	入参/出参	是否可以空	描述
id	RAW(13)	IN	是	指定的xmlDOM类型对象。

- DBE\_XML.XML\_DOM\_WRITE\_TO\_FILE\_DOC  
使用数据库字符集将XML节点写入指定文件。

DBE\_XML.XML\_DOM\_WRITE\_TO\_FILE\_DOC的存储过程原型为：

```
DBE_XML.XML_DOM_WRITE_TO_FILE_DOC(
id IN RAW(13),
file_dir IN VARCHAR2)
RETURNS VOID
```

```
DBE_XML.XML_DOM_WRITE_TO_FILE_DOC(
id IN RAW(13),
```



```
file_dir IN VARCHAR2,
charset IN VARCHAR2)
RETURNS VOID PACKAGE
```

**表 10-139** DBE\_XML.XML\_DOM\_WRITE\_TO\_FILE\_DOC 接口参数说明

参数	类型	入参/出参	是否可以空	描述
id	RAW(13)	IN	是	指定的xmlDom类型对象。
file_dir	VARCHAR2	IN	否	要写入的文件。
charset	VARCHAR2	IN	否	指定字符集。

- DBE\_XML.XML\_DOM\_WRITE\_TO\_FILE\_NODE

使用数据库字符集将XML节点写入指定文件。

DBE\_XML.XML\_DOM\_WRITE\_TO\_FILE\_NODE的存储过程原型为：

```
DBE_XML.XML_DOM_WRITE_TO_FILE_NODE(
id IN RAW(13),
filename IN VARCHAR2)
RETURNS VOID
```

**表 10-140** DBE\_XML.XML\_DOM\_WRITE\_TO\_FILE\_NODE 接口参数说明

参数	类型	入参/出参	是否可以空	描述
id	RAW(13)	IN	否	指定的xmlDom类型对象。
filename	VARCHAR2	IN	否	指定文件地址。

- DBE\_XML.XML\_DOM\_GET\_SESSION\_TREE\_NUM

查询当前session中所有类型的dom树数量。

DBE\_XML.XML\_DOM\_GET\_SESSION\_TREE\_NUM的函数原型为：

```
DBE_XML.XML_DOM_GET_SESSION_TREE_NUM()
RETURNS INTEGER
```

- DBE\_XML.XML\_DOM\_GET\_DOC\_TREES\_INFO

查询当前session中Document类型的dom树信息，如内存占用等。

DBE\_XML.XML\_DOM\_GET\_DOC\_TREES\_INFO的函数原型为：

```
DBE_XML.XML_DOM_GET_DOC_TREES_INFO()
RETURNS VARCHAR2
```

- DBE\_XML.XML\_DOM\_GET\_DETAIL\_DOC\_TREE\_INFO

查询传入的document内的各类型子节点的数量。

DBE\_XML.XML\_DOM\_GET\_DETAIL\_DOC\_TREE\_INFO的函数原型为：

```
dbe_xml.xml_dom_get_detail_doc_tree_info(
id IN RAW(13))
RETURNS VARCHAR2
```

表 10-141 DBE\_XML.XML\_DOM\_GET\_DETAIL\_DOC\_TREE\_INFO 接口参数说明

参数	类型	入参/出参	是否可以 为空	描述
id	RAW(13)	IN	否	指定的xmlDom 类型对象。

## 10.11.2 二次封装接口（推荐）

### 10.11.2.1 DBE\_APPLICATION\_INFO

#### 接口介绍

高级功能包DBE\_APPLICATION\_INFO支持的所有接口请参见[表10-142](#)。  
DBE\_APPLICATION\_INFO作用范围是当前session。

表 10-142 DBE\_APPLICATION\_INFO

接口名称	描述
<a href="#">DBE_APPLICATION_INFO.SET_CLIENT_INFO</a>	写入客户端信息
<a href="#">DBE_APPLICATION_INFO.READ_CLIENT_INFO</a>	读取客户端信息
<a href="#">DBE_APPLICATION_INFO.SET_MODULE</a>	将当前正在运行的模块的名称设置为新模块。设置module和action。
<a href="#">DBE_APPLICATION_INFO.READ_MODULE</a>	读取当前会话的的模块和操作字段的值。
<a href="#">DBE_APPLICATION_INFO.SET_ACTION</a>	设置当前模块中当前操作的名称，设置action的值。

- [DBE\\_APPLICATION\\_INFO.SET\\_CLIENT\\_INFO](#)  
写入客户端信息。DBE\_APPLICATION\_INFO.SET\_CLIENT\_INFO函数原型为：  

```
DBE_APPLICATION_INFO.SET_CLIENT_INFO(
 str text
)returns void;
```

表 10-143 DBE\_APPLICATION\_INFO.SET\_CLIENT\_INFO 接口参数说明

参数	描述
str	写入的客户端信息，最长为64字节，超过64字节将被截断。

- [DBE\\_APPLICATION\\_INFO.READ\\_CLIENT\\_INFO](#)  
读取客户端信息DBE\_APPLICATION\_INFO.READ\_CLIENT\_INFO函数原型为：

```
DBE_APPLICATION_INFO.READ_CLIENT_INFO(
OUT client_info text);
```

**表 10-144** DBE\_APPLICATION\_INFO.READ\_CLIENT\_INFO 接口参数说明

参数	描述
client_info	客户端信息。

- DBE\_APPLICATION\_INFO.SET\_MODULE  
将当前正在运行的模块的名称设置为新模块。  
DBE\_APPLICATION\_INFO.SET\_MODULE函数原型为：

```
DBE_APPLICATION_INFO.SET_MODULE(
IN module_name text,
IN action_name text
);
```

**表 10-145** DBE\_APPLICATION\_INFO.SET\_MODULE 接口参数说明

参数	描述
module_name	当前正在运行的模块的名称。最长为64字节，超过64字节将被截断。
action_name	当前模块中当前操作的名称。最长为64字节，超过64字节将被截断。

示例：

```
CALL dbe_application_info.set_module('module_name','action_name');
set_module

(1 row)
```

- DBE\_APPLICATION\_INFO.READ\_MODULE  
读取当前会话的的模块和操作字段的值。  
DBE\_APPLICATION\_INFO.READ\_MODULE函数原型为：

```
DBE_APPLICATION_INFO.READ_MODULE(
OUT module_name text,
OUT action_name text
);
```

**表 10-146** DBE\_APPLICATION\_INFO.READ\_MODULE 接口参数说明

参数	描述
module_name	当前正在运行的模块的名称。
action_name	当前模块中当前操作的名称。

示例：

```
DECLARE
 module varchar2(64);
 action varchar2(64);
BEGIN
 dbe_application_info.read_module(module,action);
 dbe_output.print_line(module);
 dbe_output.print_line(action);
END;
/
module_name
action_name
ANONYMOUS BLOCK EXECUTE
```

- DBE\_APPLICATION\_INFO.SET\_ACTION

设置当前模块中当前操作的名称。DBE\_APPLICATION\_INFO.SET\_ACTION函数原型为：

```
DBE_APPLICATION_INFO.SET_ACTION(
 IN action_name text
);
```

**表 10-147** DBE\_APPLICATION\_INFO.SET\_ACTION 接口参数说明

参数	描述
action_name	当前模块中当前操作的名称。最长为64字节，超过64字节将被截断。

示例

```
CALL dbe_application_info.set_action('action_name');
set_action

(1 row)
```

## 10.11.2.2 DBE\_COMPRESSION

### 接口介绍

根据输入的参数，评估指定数据对象的采样压缩率或者获取指定行数据的压缩类型。

**表 10-148** DBE\_COMPRESSION

接口名称	描述
GET_COMPRESSION_RATIO	根据输入参数评估指定数据对象的采样压缩率。
GET_COMPRESSION_TYPE	根据输入参数获取指定行数据的压缩类型。

**注意**

GET\_COMPRESSION\_TYPE接口只支持分布式数据库中数据节点（DN），其他节点暂不支持。

• DBE\_COMPRESSION.GET\_COMPRESSION\_RATIO

根据输入参数评估指定数据对象的采样压缩率，原型为：

```
DBE_COMPRESSION.GET_COMPRESSION_RATIO (
scratchtbsname IN TEXT,
ownname IN TEXT,
objname IN TEXT,
subobjname IN TEXT,
comptype IN INTEGER,
blkcnt_cmp OUT INTEGER,
blkcnt_uncmp OUT INTEGER,
row_cmp OUT INTEGER,
row_uncmp OUT INTEGER,
cmp_ratio OUT NUMBER,
comptype_str OUT VARCHAR2,
sample_ratio IN NUMBER DEFAULT 20,
objtype IN INTEGER DEFAULT 1);
```

**表 10-149** DBE\_COMPRESSION.GET\_COMPRESSION\_RATIO 接口参数说明

参数	描述
scratchtbsname	数据对象所属表空间。
ownname	数据对象所有者（所属模式）。
objname	数据对象名称。
subobjname	数据子对象名称。
comptype	压缩类型，支持： <ul style="list-style-type: none"> <li>• 1：未压缩</li> <li>• 2：高级压缩。</li> </ul>
blkcnt_cmp	采样行行压缩后占页面数。
blkcnt_uncmp	采样行未压缩时占页面数。
row_cmp	单页面容纳压缩行数。
row_uncmp	单页面容纳非压缩行数量。
cmp_ratio	压缩率。
comptype_str	压缩类型字符串。
sample_ratio	采样率。

参数	描述
objtype	对象类型，支持： <ul style="list-style-type: none"> <li>1: 表对象。</li> </ul>

- DBE\_COMPRESSION.GET\_COMPRESSION\_TYPE

根据输入参数获取指定行数据的压缩类型，该接口属于运维类接口，不做可见性判断，即传入的ctid为已删除的行时，该接口依然会返回当前行在页面上最新的状态，原型为：

```
DBE_COMPRESSION.GET_COMPRESSION_TYPE (
ownname IN TEXT,
tablename IN TEXT,
ctid IN INTEGER,
subobjname IN TEXT DEFAULT NULL,
comptype OUT INTEGER);
```

**表 10-150** DBE\_COMPRESSION.GET\_COMPRESSION\_TYPE 接口参数说明

参数	描述
ownname	数据对象所有者（所属模式）。
tablename	数据对象名称。
ctid	目标行ctid。
subobjname	数据子对象名称。
comptype	压缩类型，支持： <ul style="list-style-type: none"> <li>1: 未压缩</li> <li>2: 高级压缩。</li> </ul>

### 10.11.2.3 DBE\_FILE

DBE\_FILE包为存储过程提供了读、写操作系统文本文件的能力。

#### 注意事项

- DBE\_FILE要求以DBE\_FILE.FOPEN打开的文件是以数据库字符集编码，如果打开的文件未按预期的字符集编码，在使用DBE\_FILE.READ\_LINE读取文件时，会发生编码校验错误；DBE\_FILE要求以DBE\_FILE.FOPEN\_NCHAR打开的文件是以UTF-8字符集编码，如果打开的文件未按预期的字符集编码，在使用DBE\_FILE.READ\_LINE\_NCHAR读取文件时，会发生编码校验错误。
- 当使用DBE\_OUTPUT.PUT\_LINE打印DBE\_FILE.READ\_LINE\_NCHAR接口得到的结果时，需要确保UTF-8字符集编码能够转换成当前数据库字符集编码，满足上述条件后可以正常输出结果。DBE\_OUTPUT.PRINT\_LINE不支持该功能。
- DBE\_FILE要求客户端字符集编码与数据库字符集编码保持一致。
- 当数据库字符集编码为ASCII编码，客户端字符集编码为支持中文的编码，且在客户端调用DBE\_FILE.WRITE\_NCHAR或DBE\_FILE.WRITE\_LINE\_NCHAR接口写入中

文相关内容时，若输入的内容为UTF-8编码格式，无法保证写入的内容按UTF-8格式编码。这可能会导致后续使用DBE\_FILE.READ\_LINE\_NCHAR时报错。

## 数据类型介绍

- DBE\_FILE.FILE\_TYPE  
DBE\_FILE.FILE\_TYPE类型定义了DBE\_FILE包中文件的表示方式，DBE\_FILE.FILE\_TYPE中的字段是DBE\_FILE包的私有字段，请不要直接修改DBE\_FILE.FILE\_TYPE类型对象中字段的值。

```
CREATE TYPE DBE_FILE.FILE_TYPE AS(
 id INTEGER,
 datatype INTEGER,
 byte_mode BOOLEAN
);
```

表 10-151 DBE\_FILE.FILE\_TYPE 字段说明

参数	描述
id	文件句柄。
datatype	表明文件是CHAR文件还是NCHAR文件或者二进制文件，目前支持CHAR文件和NCHAR文件。CHAR文件返回1，NCHAR文件返回2。
byte_mode	表明文件是以二进制模式打开（TRUE）还是以文本模式打开（FALSE）。

## 接口介绍

高级功能包DBE\_FILE支持的所有接口请参见[表10-152](#)。

表 10-152 DBE\_FILE

接口名称	描述
<a href="#">DBE_FILE.OPEN</a>	根据指定的目录和文件名打开一个文件，返回对应的文件句柄或者封装了文件句柄的DBE_FILE.FILE_TYPE类型对象。
<a href="#">DBE_FILE.IS_CLOSE</a>	检测一个文件句柄是否关闭。
<a href="#">DBE_FILE.IS_OPEN</a>	检测一个文件句柄是否打开。
<a href="#">DBE_FILE.READ_LINE</a>	从一个打开的文件句柄中读取一行指定长度的数据。
<a href="#">DBE_FILE.WRITE</a>	将数据写入到一个打开的文件的缓冲区中。
<a href="#">DBE_FILE.NEW_LINE</a>	将一个或者多个行终结符写入到一个打开的文件的缓冲区中。
<a href="#">DBE_FILE.WRITE_LINE</a>	将数据写入到一个打开的文件的缓冲区中，并自动追加一个行终结符。

接口名称	描述
<b>DBE_FILE.FORMAT_WRITE</b>	将数据按指定格式写入到一个打开的文件的缓冲区中。
<b>DBE_FILE.GET_RAW</b>	从一个打开的文件中读取指定字节数的RAW类型数据。
<b>DBE_FILE.PUT_RAW</b>	将RAW类型数据写入到一个打开的文件的缓冲区中。
<b>DBE_FILE.FLUSH</b>	将缓存区中的数据写入到物理文件中。
<b>DBE_FILE.CLOSE</b>	关闭一个打开的文件句柄。
<b>DBE_FILE.CLOSE_ALL</b>	关闭一个会话中打开的所有文件句柄。
<b>DBE_FILE.REMOVE</b>	根据指定的目录和文件名删除一个磁盘文件，操作的时候需要有充分的权限。
<b>DBE_FILE.RENAME</b>	重命名一个磁盘文件，类似UNIX的mv指令。
<b>DBE_FILE.COPY</b>	复制一个连续的区域内容到一个新创建的文件中，如果忽略了start_line和end_line会复制整个文件。
<b>DBE_FILE.GET_ATTR</b>	读取并返回磁盘文件的属性。
<b>DBE_FILE.SEEK</b>	根据用户指定的字节数向前或者向后调整文件指针的位置。
<b>DBE_FILE.GET_POS</b>	以字节为单位返回文件当前的偏移量。
<b>DBE_FILE.FOPEN_NCHAR</b>	以NCHAR模式根据指定的目录和文件名打开一个文件。
<b>DBE_FILE.WRITE_NCHAR</b>	将NVARCHAR2类型的数据写入到一个打开的NCHAR模式文件缓冲区中。
<b>DBE_FILE.WRITE_LINE_NCHAR</b>	将NVARCHAR2类型的数据写入到一个打开的NCHAR模式文件缓冲区中，并自动追加一个行终结符。
<b>DBE_FILE.FORMAT_WRITE_NCHAR</b>	将NVARCHAR2类型的数据按指定格式写入到一个打开的NCHAR模式文件缓冲区中，允许格式化的DBE_FILE.WRITE_NCHAR接口。
<b>DBE_FILE.READ_LINE_NCHAR</b>	从一个打开的NCHAR模式文件中读取一行指定长度的数据。

- DBE\_FILE.OPEN/DBE\_FILE.FOPEN**

函数DBE\_FILE.OPEN用来打开一个文件，可以指定文件每行的最大字节数，一个会话内最多可以同时打开50个文件。该函数返回一个INTEGER类型的文件句柄。函数DBE\_FILE.FOPEN功能和DBE\_FILE.OPEN类似，返回一个DBE\_FILE.FILE\_TYPE类型的对象。

DBE\_FILE.OPEN和DBE\_FILE.FOPEN函数原型为：



```
DBE_FILE.OPEN (
dir IN TEXT,
file_name IN TEXT,
open_mode IN TEXT,
max_line_size IN INTEGER DEFAULT 1024)
RETURN INTEGER;

DBE_FILE.FOPEN(
dir IN TEXT,
file_name IN TEXT,
open_mode IN TEXT,
max_line_size IN INTEGER DEFAULT 1024)
RETURN DBE_FILE.FILE_TYPE;
```

表 10-153 DBE\_FILE.OPEN 接口参数说明

参数	类型	入参/ 出参	是否可以为空	描述
dir	TEXT	IN	否	文件的目录位置，这个字符串是一个目录对象名。 <b>说明</b> <ul style="list-style-type: none"> <li>文件目录的位置，需要添加到系统表 <b>PG_DIRECTORY</b> 中，如果传入的路径和 <b>PG_DIRECTORY</b> 中的路径不匹配，会报路径不存在的错误。</li> <li>在打开guc参数safe_data_path时，用户只能通过高级包读写safe_data_path指定文件路径下的文件。</li> </ul>
file_name	TEXT	IN	否	文件名，包含扩展（文件类型），不包括路径名。如果文件名中包含路径，在OPEN中会被忽略，在Unix系统中，文件名不能以/结尾。
open_mode	TEXT	IN	否	指定文件的打开模式，包含： <ul style="list-style-type: none"> <li>r: read text</li> <li>w: write text</li> <li>a: append text</li> <li>rb: read byte</li> <li>wb: write byte</li> <li>ab: append byte</li> </ul> <b>说明</b> 对于写操作，则检测写入文件类型，如果为elf类型文件，则报错退出。
max_line_size	INTEGER	IN	是	每行的最大字节数，包含换行符（最小值是1，最大值是32767）。如果没有指定或指定该参数为空，则使用默认值1024。

- DBE\_FILE.IS\_CLOSE

函数DBE\_FILE.IS\_CLOSE用于检测一个文件句柄是否已经关闭，返回布尔值，异常情况是INVALID\_FILEHANDLE。

DBE\_FILE.IS\_CLOSE函数原型为：

```
DBE_FILE.IS_CLOSE (
 file IN INTEGER)
RETURN BOOLEAN;

DBE_FILE.IS_CLOSE(
 file IN DBE_FILE.FILE_TYPE)
RETURN BOOLEAN;
```

**表 10-154** DBE\_FILE.IS\_CLOSE 接口参数说明

参数	类型	入参/出参	是否可以空	描述
file	INTEGER或DBE_FILE.FILE_TYPE	IN	是	待检测的文件句柄或DBE_FILE.FILE_TYPE类型的对象，为空时DBE_FILE.IS_CLOSE接口返回空。

- DBE\_FILE.IS\_OPEN

函数DBE\_FILE.IS\_OPEN用于检测一个文件句柄是否已经打开，返回布尔值，异常情况是INVALID\_FILEHANDLE。

DBE\_FILE.IS\_OPEN函数原型为：

```
DBE_FILE.IS_OPEN(
 file IN INTEGER)
RETURN BOOLEAN;

DBE_FILE.IS_OPEN(
 file IN DBE_FILE.FILE_TYPE)
RETURN BOOLEAN;
```

**表 10-155** DBE\_FILE.IS\_OPEN 接口参数说明

参数	类型	入参/出参	是否可以空	描述
file	INTEGER或DBE_FILE.FILE_TYPE	IN	是	待检测的文件句柄或DBE_FILE.FILE_TYPE类型的对象，为空时DBE_FILE.IS_OPEN接口返回FALSE。

- DBE\_FILE.READ\_LINE

函数DBE\_FILE.READ\_LINE从一个打开的文件读取数据，并把读取的结果存放到buffer中。读取的时候会读取到行尾，但不包含行终结符，或者读取到文件末尾，或者读取到len参数指定的大小。读取的长度不能超过OPEN的时候指定的max\_line\_size。

DBE\_FILE.READ\_LINE函数原型为：

```
DBE_FILE.READ_LINE(
 file IN INTEGER,
 buffer OUT TEXT,
 len IN INTEGER DEFAULT NULL)
RETURN TEXT;

DBE_FILE.READ_LINE(
 file IN DBE_FILE.FILE_TYPE,
 buffer OUT TEXT,
 len IN INTEGER DEFAULT NULL)
RETURN TEXT;
```

表 10-156 DBE\_FILE.READ\_LINE 接口参数说明

参数	类型	入参/ 出参	是否 可以为空	描述
file	INTEGER或DBE_FILE.FILE_TYPE	IN	否	通过OPEN打开的文件句柄或者FOPEN打开的DBE_FILE.FILE_TYPE类型的对象，文件必须以读模式打开，否则会抛出INVALID_OPERATION的异常。
buffer	TEXT	OUT	否	接收数据的buffer。
len	INTEGER	IN	是	从文件中读取的字节数，默认是NULL。如果是默认NULL，会使用max_linesize来指定大小。

- DBE\_FILE.WRITE

函数DBE\_FILE.WRITE用于向文件对应的缓冲区中写入buffer中的数据，文件必须以写模式打开，这个操作不会写入行终结符。

DBE\_FILE.WRITE函数原型为：

```
DBE_FILE.WRITE(
 file IN INTEGER,
 buffer IN TEXT)
RETURN BOOLEAN;

DBE_FILE.WRITE(
 file IN DBE_FILE.FILE_TYPE,
 buffer IN TEXT)
RETURN VOID;
```

表 10-157 DBE\_FILE.WRITE 接口参数说明

参数	类型	入参/出参	是否可以空	描述
file	INTEGER或DBE_FILE.FILE_TYPE	IN	否	通过OPEN打开的文件句柄或者FOPEN打开的DBE_FILE.FILE_TYPE类型的对象，要写入的文件必须以写模式打开，这个操作不会写入行终结符。
buffer	TEXT	IN	是	写入文件的文本数据。每行的累计写入长度不能大于或等于OPEN或FOPEN时指定或默认的最大行大小，否则会在刷新到文件时报错，该参数为空时接口会直接返回。 <b>说明</b> 对于写操作，会检测写入文件类型，如果是elf类型文件，会报错退出。

- DBE\_FILE.NEW\_LINE

函数DBE\_FILE.WRITE\_LINE用于向文件对应的缓冲区中写入一个或者多个行终结符，行终结符和平台相关。

DBE\_FILE.NEW\_LINE函数原型为：

```
DBE_FILE.NEW_LINE(
 file IN INTEGER,
 line_nums IN INTEGER DEFAULT 1)
RETURN BOOLEAN;
```

```
DBE_FILE.NEW_LINE(
 file IN DBE_FILE.FILE_TYPE,
 line_nums IN INTEGER DEFAULT 1)
RETURN VOID;
```

表 10-158 DBE\_FILE.NEW\_LINE 接口参数说明

参数	类型	入参/出参	是否可以空	描述
file	INTEGER或DBE_FILE.FILE_TYPE	IN	否	通过OPEN打开的文件句柄或者FOPEN打开的DBE_FILE.FILE_TYPE类型的对象，要写入的文件必须以写模式打开，这个操作不会写入行终结符。
line_nums	INTEGER	IN	是	写入到文件中的行终结符的数量，默认值为1，指定为空时不写入行终结符。

- DBE\_FILE.WRITE\_LINE

函数DBE\_FILE.WRITE\_LINE用于向文件对应的缓冲区中写入buffer中的数据，文件必须以写模式打开，这个操作会自动追加行终结符。

DBE\_FILE.WRITE\_LINE函数原型为：

```
DBE_FILE.WRITE_LINE(
 file IN INTEGER,
 buffer IN TEXT,
 flush IN BOOLEAN DEFAULT FALSE)
RETURN BOOLEAN;
```

```
DBE_FILE.WRITE_LINE(
 file IN DBE_FILE.FILE_TYPE,
 buffer IN TEXT,
 flush IN BOOLEAN DEFAULT FALSE)
RETURN VOID;
```

表 10-159 DBE\_FILE.WRITE\_LINE 接口参数说明

参数	类型	入参/ 出参	是否 可以为空	描述
file	INTE GER	IN	否	通过OPEN打开的文件句柄或者FOPEN打开的DBE_FILE.FILE_TYPE类型的对象。
buff er	TEXT	IN	是	要写入文件的文本数据，每行的长度（包含换行符）不能大于OPEN或FOPEN时指定或默认的最大_line_size，否则会在刷新到文件时报错。 <b>说明</b> 对于写操作，会检测写入文件类型，如果为elf类型文件，会报错退出。
flush	BOOL EAN	IN	是	在WRITE_LINE后是否要将文件对应缓冲区中的数据刷到磁盘，默认值或者该参数为空时为FALSE。

- DBE\_FILE.FORMAT\_WRITE

函数DBE\_FILE.FORMAT\_WRITE将格式化数据写入到一个打开的文件对应的缓冲区中，是允许格式化的DBE\_FILE.WRITE接口。

DBE\_FILE.FORMAT\_WRITE函数原型为：

```
DBE_FILE.FORMAT_WRITE(
 file IN INTEGER,
 format IN TEXT,
 arg1 IN TEXT DEFAULT NULL,
 ...
 arg6 IN TEXT DEFAULT NULL)
RETURN BOOLEAN;
```

```
DBE_FILE.FORMAT_WRITE(
 file IN DBE_FILE.FILE_TYPE,
 format IN TEXT,
 arg1 IN TEXT DEFAULT NULL,
 ...
 arg6 IN TEXT DEFAULT NULL)
RETURN VOID;
```

表 10-160 DBE\_FILE.FORMAT\_WRITE 接口参数说明

参数	类型	入参/ 出参	是否可 以为空	描述
file	INTEGER或 DBE_FILE.FILE_TYPE	IN	否	通过OPEN打开的文件句柄或者FOPEN打开的DBE_FILE.FILE_TYPE类型的对象。
format	TEXT	IN	是	格式化的字符串，包含文本和格式符\n和%s。若指定为空时，则不写入任何数据。
[arg1.. arg6]	TEXT	IN	是	1到6个可选的参数串，参数和格式化字符的位置是一一对应的，如果存在格式化字符而没有提供参数或者参数为空，会使用空串来替代%s。

- DBE\_FILE.GET\_RAW

函数DBE\_FILE.GET\_RAW从一个打开的文件读取RAW类型数据，并把读取的结果存放到buffer中，从r中返回。

DBE\_FILE.GET\_RAW函数原型为：

```
DBE_FILE.GET_RAW(
 file IN INTEGER,
 r OUT RAW,
 length IN INTEGER DEFAULT NULL)
RETURN RAW;

DBE_FILE.GET_RAW(
 file IN DBE_FILE.FILE_TYPE,
 r OUT RAW,
 length IN INTEGER DEFAULT NULL)
RETURN BOOLEAN;
```

表 10-161 DBE\_FILE.GET\_RAW 接口参数说明

参数	类型	入参/ 出参	是否可 以为空	描述
file	INTEGER	IN	否	通过OPEN打开的文件句柄或者FOPEN打开的DBE_FILE.FILE_TYPE类型的对象。
r	RAW	OUT	否	接收RAW类型数据的buffer。

参数	类型	入参/ 出参	是否 可以为空	描述
length	INTEGER	IN	是	从文件中读取的字节数，默认值为NULL，如果是NULL，会使用RAW类型最大长度来指定大小。

- DBE\_FILE.PUT\_RAW

函数DBE\_FILE.PUT\_RAW用于向文件对应的缓冲区中写入RAW类型数据。

DBE\_FILE.PUT\_RAW函数原型为：

```
DBE_FILE.PUT_RAW (
 file IN INTEGER,
 r IN RAW,
 flush IN BOOLEAN DEFAULT FALSE)
RETURN BOOLEAN;

DBE_FILE.PUT_RAW (
 file IN DBE_FILE.FILE_TYPE,
 r IN RAW,
 flush IN BOOLEAN DEFAULT FALSE)
RETURN VOID;
```

表 10-162 DBE\_FILE.PUT\_RAW 接口参数说明

参数	类型	入参/ 出参	是否 可以为空	描述
file	INTEGER或DBE_FILE.FILE_TYPE	IN	否	通过OPEN打开的文件句柄或者FOPEN打开的DBE_FILE.FILE_TYPE类型的对象。
r	RAW	IN	否	写入文件的RAW类型数据。 <b>说明</b> 对于写操作，会检测写入文件类型，如果为elf类型文件，会报错退出。
flush	BOOLEAN	IN	是	在PUT_RAW后是否要刷到磁盘，不指定或指定为空时采用FALSE。

- DBE\_FILE.FLUSH

函数DBE\_FILE.FLUSH将缓冲区中的数据写入到物理文件中，缓存中的数据必须有一个行终结符。该函数可以将缓冲区的数据及时写入到对应的物理文件中。

DBE\_FILE.FLUSH函数原型为：

```
DBE_FILE.FLUSH(
 file IN INTEGER)
RETURN VOID;
```

```
DBE_FILE.FLUSH(
file IN DBE_FILE.FILE_TYPE)
RETURN VOID;
```

**表 10-163** DBE\_FILE.FLUSH 接口参数说明

参数	类型	入参/ 出参	是否 可以为空	描述
file	INTEGER或 DBE_FILE.FILE_TYPE	IN	否	通过OPEN打开的文件句柄或者FOPEN打开的DBE_FILE.FILE_TYPE类型的对象。

- DBE\_FILE.CLOSE

函数DBE\_FILE.CLOSE用于关闭一个打开的文件句柄，当调用这个函数的时候，如果还有等待写入的缓存的数据，可能会收到异常信息，正常关闭返回TRUE。

DBE\_FILE.CLOSE函数原型为：

```
DBE_FILE.CLOSE(
file IN INTEGER)
RETURN BOOLEAN;

DBE_FILE.CLOSE(
file IN DBE_FILE.FILE_TYPE)
RETURN BOOLEAN;
```

**表 10-164** DBE\_FILE.CLOSE 接口参数说明

参数	类型	入参/ 出参	是否 可以为空	描述
file	INTEGER或 DBE_FILE.FILE_TYPE	IN	否	通过OPEN打开的文件句柄或者FOPEN打开的DBE_FILE.FILE_TYPE类型的对象。

- DBE\_FILE.CLOSE\_ALL

函数DBE\_FILE.CLOSE\_ALL关闭一个会话中打开的所有的文件句柄，可用于紧急的清理操作。

DBE\_FILE.CLOSE\_ALL函数原型为：

```
DBE_FILE.CLOSE_ALL()
RETRUN VOID;
```



- DBE\_FILE.REMOVE

函数DBE\_FILE.REMOVE删除一个磁盘文件，使用的时候需要有充分的权限。

DBE\_FILE.REMOVE函数原型为：

```
DBE_FILE.REMOVE(
 dir IN TEXT,
 file_name IN TEXT)
RETURN VOID;
```

表 10-165 DBE\_FILE.REMOVE 接口参数说明

参数	类型	入参/ 出参	是否 可以为空	描述
dir	TEXT	IN	否	文件所在的目录位置。 <b>说明</b> <ul style="list-style-type: none"><li>• 文件目录的位置，需要添加到系统表 <b>PG_DIRECTORY</b> 中，如果传入的路径和 <b>PG_DIRECTORY</b> 中的路径不匹配，会报路径不存在的错误。</li><li>• 在打开guc参数safe_data_path时，用户只能通过高级包操作safe_data_path指定文件路径下的文件。</li></ul>
file_name	TEXT	IN	否	文件名。

- DBE\_FILE.RENAME

函数DBE\_FILE.RENAME重命名一个磁盘文件，类似UNIX的mv指令。

DBE\_FILE.RENAME函数原型为：

```
DBE_FILE.RENAME(
 src_dir IN TEXT,
 src_file_name IN TEXT,
 dest_dir IN TEXT,
 dest_file_name IN TEXT,
 overwrite IN BOOLEAN DEFAULT FALSE)
RETURN VOID;
```

表 10-166 DBE\_FILE.RENAME 接口参数说明

参数	类型	入参/出参	是否可以空	描述
src_dir	TEXT	IN	否	源文件的目录位置（大小写敏感）。 <b>说明</b> <ul style="list-style-type: none"> <li>文件目录的位置，需要添加到系统表 <b>PG_DIRECTORY</b> 中，如果传入的路径和 <b>PG_DIRECTORY</b> 中的路径不匹配，会报路径不存在的错误。</li> <li>在打开guc参数safe_data_path时，用户只能通过高级包操作safe_data_path指定文件路径下的文件。</li> </ul>
src_file_name	TEXT	IN	否	要进行命名的源文件。
dest_dir	TEXT	IN	否	目的目录位置（大小写敏感）。 <b>说明</b> <ul style="list-style-type: none"> <li>文件目录的位置，需要添加到系统表 <b>PG_DIRECTORY</b> 中，如果传入的路径和 <b>PG_DIRECTORY</b> 中的路径不匹配，会报路径不存在的错误。</li> <li>在打开guc参数safe_data_path时，用户只能通过高级包操作safe_data_path指定文件路径下的文件。</li> </ul>
dest_file_name	TEXT	IN	否	新的文件名。
overwrite	BOOLEAN	IN	是	是否重写，参数指定为空或者不指定时表示不重写。在不重写的情况下，如果目的目录下已存在同名文件会报错。

- DBE\_FILE.COPY

函数DBE\_FILE.COPY复制一个连续区域的内容到一个新创建的文件中，如果忽略了start\_line和end\_line会复制整个文件。

DBE\_FILE.COPY函数原型为：

```
DBE_FILE.COPY (
src_dir IN TEXT,
src_file_name IN TEXT,
dest_dir IN TEXT,
dest_file_name IN TEXT,
start_line IN INTEGER DEFAULT 1,
end_line IN INTEGER DEFAULT NULL)
RETURN VOID;
```

表 10-167 DBE\_FILE.COPY 接口参数说明

参数	类型	入参/ 出参	是否 可以为空	描述
src_dir	TEXT	IN	否	源文件所在的目录。 <b>说明</b> <ul style="list-style-type: none"> <li>文件目录的位置，需要添加到系统表 <b>PG_DIRECTORY</b> 中，如果传入的路径和 <b>PG_DIRECTORY</b> 中的路径不匹配，会报路径不存在的错误。</li> <li>在打开guc参数safe_data_path时，用户只能通过高级包操作safe_data_path指定文件路径下的文件。</li> </ul>
src_file_name	TEXT	IN	否	要复制的源文件名。
dest_dir	TEXT	IN	否	目的文件所在的目录。 <b>说明</b> <ul style="list-style-type: none"> <li>文件目录的位置，需要添加到系统表 <b>PG_DIRECTORY</b> 中，如果传入的路径和 <b>PG_DIRECTORY</b> 中的路径不匹配，会报路径不存在的错误。</li> <li>在打开guc参数safe_data_path时，用户只能通过高级包操作safe_data_path指定文件路径下的文件。</li> </ul>
dest_file_name	TEXT	IN	否	目的文件名。 <b>说明</b> 对于写操作，会检测写入文件类型，如果为elf类型文件，会报错退出。
start_line	TEXT	IN	否	复制开始的行号，默认是1。
end_line	TEXT	IN	是	复制结束的行号，默认是NULL，如果是NULL，则指定到文件尾。

- DBE\_FILE.GET\_ATTR

函数DBE\_FILE.GET\_ATTR读取并返回一个磁盘文件的属性。

DBE\_FILE.GET\_ATTR函数原型为：

```
DBE_FILE.GET_ATTR(
 location IN TEXT,
 filename IN TEXT,
 fexists OUT BOOLEAN,
 file_length OUT BIGINT,
 block_size OUT INTEGER)
RETURN RECORD;
```

表 10-168 DBE\_FILE.GET\_ATTR 接口参数说明

参数	类型	入参/ 出参	是否 可以为空	描述
location	TEXT	IN	否	文件所在的目录。 <b>说明</b> <ul style="list-style-type: none"> <li>文件目录的位置，需要添加到系统表 <b>PG_DIRECTORY</b> 中，如果传入的路径和 <b>PG_DIRECTORY</b> 中的路径不匹配，会报路径不存在的错误。</li> <li>在打开guc参数safe_data_path时，用户只能通过高级包操作safe_data_path指定文件路径下的文件。</li> </ul>
filename	TEXT	IN	否	文件名。
exists	BOOLEAN	OUT	否	文件是否存在。
file_length	BIGINT	OUT	否	文件的字节长度，如果文件不存在返回NULL。
block_size	INTEGER	OUT	否	文件系统的块大小（单位字节），如果文件不存在返回NULL。

- DBE\_FILE.SEEK

函数DBE\_FILE.SEEK根据用户指定的字节数向前或者向后调整文件指针的位置。

DBE\_FILE.SEEK函数原型为：

```
DBE_FILE.SEEK(
 file IN INTEGER,
 absolute_start IN BIGINT DEFAULT NULL,
 relative_start IN BIGINT DEFAULT NULL)
RETURN VOID;

DBE_FILE.SEEK(
 file IN DBE_FILE.FILE_TYPE,
 absolute_start IN BIGINT DEFAULT NULL,
 relative_start IN BIGINT DEFAULT NULL)
RETURN VOID;
```

表 10-169 DBE\_FILE.SEEK 接口参数说明

参数	类型	入参/ 出参	是否 可以为空	描述
file	INTEGER 或 DBE_FILE.FILE_TYPE	IN	否	通过OPEN打开的文件句柄或者FOPEN打开的DBE_FILE.FILE_TYPE类型的对象。
absolute_start	BIGINT	IN	是	文件偏移的绝对位置，这个默认值为NULL。
relative_start	BIGINT	IN	是	文件偏移的相对位置。如果这个值是正数，向前偏移；如果是负数，向后偏移；默认值为NULL。如果和absolute_start参数同时指定，以absolute_start参数为准。

- DBE\_FILE.GET\_POS

函数DBE\_FILE.GET\_POS以字节为单位返回文件当前的偏移量。

DBE\_FILE.FGETPOS函数原型为：

```
DBE_FILE.GET_POS(
 file IN INTEGER)
RETURN BIGINT;

DBE_FILE.GET_POS(
 file IN DBE_FILE.FILE_TYPE)
RETURN BIGINT;
```

表 10-170 DBE\_FILE.GET\_POS 接口参数说明

参数	类型	入参/ 出参	是否 可以为空	描述
file	INTEGER 或 DBE_FILE.FILE_TYPE	IN	否	通过OPEN打开的文件句柄或者FOPEN打开的DBE_FILE.FILE_TYPE类型的对象。

- DBE\_FILE.FOPEN\_NCHAR

函数DBE\_FILE.FOPEN\_NCHAR用来打开一个文件，可以指定文件每行的最大字节数，一个会话内最多可以同时打开50个文件。该函数返回一个封装了文件句柄的DBE\_FILE.FILE\_TYPE类型对象。该函数以国家字符集模式打开文件以进行输入或输出。

DBE\_FILE.FOPEN\_NCHAR函数原型为：

```
DBE_FILE.FOPEN_NCHAR(
 dir IN TEXT,
 file_name IN TEXT,
 open_mode IN TEXT,
 max_line_size IN INTEGER DEFAULT 1024)
RETURN DBE_FILE.FILE_TYPE;
```

表 10-171 DBE\_FILE.FOPEN\_NCHAR 接口参数说明

参数	类型	入参/ 出参	是否可以为空	描述
dir	TEXT	IN	否	文件的目录位置，这个字符串是一个目录对象名。 <b>说明</b> <ul style="list-style-type: none"> <li>文件目录的位置，需要添加到系统表 <b>PG_DIRECTORY</b> 中，如果传入的路径和 <b>PG_DIRECTORY</b> 中的路径不匹配，会报路径不存在的错误。</li> <li>在打开guc参数safe_data_path时，用户只能通过高级包读写safe_data_path指定文件路径下的文件。</li> </ul>
file_name	TEXT	IN	否	文件名，包含扩展（文件类型），不包括路径名。如果文件名中包含路径，在 FOPEN_NCHAR 中会被忽略，在 UNIX 系统中，文件名不能以/结尾。
open_mode	TEXT	IN	否	指定文件的打开模式，包含： <ul style="list-style-type: none"> <li>r: read text</li> <li>w: write text</li> <li>a: append text</li> <li>rb: read byte</li> <li>wb: write byte</li> <li>ab: append byte</li> </ul> <b>说明</b> 对于写操作，会检测写入文件类型，如果为elf类型文件，会报错退出。
max_line_size	INTEGER	IN	是	每行的最大字节数，包含换行符（最小值是1，最大值是32767）。如果没有指定或指定该参数为空，会使用默认值1024。

- DBE\_FILE.WRITE\_NCHAR

函数DBE\_FILE.WRITE\_NCHAR用于向文件的缓冲区中写入buffer中的数据，文件必须以国家字符集模式和写模式打开，这个操作不会写入行终结符。文本字符串将以UTF8字符集格式写入。

DBE\_FILE.WRITE\_NCHAR函数原型为：

```
DBE_FILE.WRITE_NCHAR(
 file IN DBE_FILE.FILE_TYPE,
 buffer IN NVARCHAR2)
RETURN VOID;
```

表 10-172 DBE\_FILE.WRITE 接口参数说明

参数	类型	入参/ 出参	是否 可以为空	描述
file	DBE_FILE.FILE_TYPE	IN	否	通过FOPEN_NCHAR打开的DBE_FILE.FILE_TYPE类型的对象，要写入的文件必须以写模式打开，这个操作不会写入行终结符。
buffer	VARCHAR2	IN	是	写入文件的文本数据。每行的累计写入长度不能大于或等于FOPEN_NCHAR时指定或默认的最大行大小，否则会在刷新到文件时报错。 <b>说明</b> 对于写操作，会检测写入文件类型，如果为elf类型文件，会报错退出。

- DBE\_FILE.WRITE\_LINE\_NCHAR

函数DBE\_FILE.WRITE\_LINE\_NCHAR用于向文件的缓冲区中写入buffer中的数据，文件必须以国家字符集模式和写模式打开，这个操作会自动追加行终结符。文本字符串将以UTF8字符集格式写入。

DBE\_FILE.WRITE\_LINE\_NCHAR函数原型为：

```
DBE_FILE.WRITE_LINE_NCHAR(
 file IN DBE_FILE.FILE_TYPE,
 buffer IN NVARCHAR2)
RETURN VOID;
```

表 10-173 DBE\_FILE.WRITE\_LINE 接口参数说明

参数	类型	入参/ 出参	是否 可以为空	描述
file	DBE_FILE.FILE_TYPE	IN	否	通过FOPEN_NCHAR打开的DBE_FILE.FILE_TYPE类型的对象。
buffer	VARCHAR2	IN	是	要写入文件的文本数据，每行的长度（包含换行符）不能大于FOPEN_NCHAR时指定或默认的最大行大小，否则会在刷新到文件时报错。 <b>说明</b> 对于写操作，会检测写入文件类型，如果为elf类型文件，会报错退出。

- DBE\_FILE.FORMAT\_WRITE\_NCHAR

函数DBE\_FILE.FORMAT\_WRITE\_NCHAR将格式化数据写入到一个打开的文件的缓冲区中，是允许格式化的DBE\_FILE.WRITE\_NCHAR接口。

DBE\_FILE.FORMAT\_WRITE\_NCHAR函数原型为：

```
DBE_FILE.FORMAT_WRITE_NCHAR(
 file IN DBE_FILE.FILE_TYPE,
 format IN NVARCHAR2,
 arg1 IN NVARCHAR2 DEFAULT NULL,
 ...
 arg5 IN NVARCHAR2 DEFAULT NULL)
RETURN VOID;
```

表 10-174 DBE\_FILE.FORMAT\_WRITE\_NCHAR 接口参数说明

参数	类型	入参/出参	是否可以空	描述
file	DBE_FILE.FILE_TYPE	IN	否	通过FOPEN_NCHAR打开的DBE_FILE.FILE_TYPE类型的对象。
format	VARCHAR2	IN	是	格式化的字符串，包含文本和格式符\n和%s。
[arg1...arg5]	VARCHAR2	IN	是	1到5个可选的参数串，参数和格式化字符的位置是一一对应的，如果存在格式化字符而没有提供参数，会使用空串来替代%s。

- DBE\_FILE.READ\_LINE\_NCHAR

函数DBE\_FILE.READ\_LINE\_NCHAR从一个打开的文件读取数据，并把读取的结果存放到buffer中。读取的时候会读取到行尾，但不包含行终结符，或者读取到文件末尾，或者读取到len参数指定的大小。读取的长度不能超过FOPEN\_NCHAR的时候指定的max\_line\_size。

DBE\_FILE.READ\_LINE\_NCHAR存储过程原型为：

```
DBE_FILE.READ_LINE_NCHAR(
 file IN DBE_FILE.FILE_TYPE,
 buffer OUT NVARCHAR2,
 len IN INTEGER DEFAULT NULL)
RETURN NVARCHAR2;
```



表 10-175 DBE\_FILE.READ\_LINE 接口参数说明

参数	类型	入参/ 出参	是否可以为空	描述
file	DBE_FILE.FILE_TYPE	IN	否	通过FOPEN_NCHAR打开的DBE_FILE.FILE_TYPE类型的对象，文件必须以读模式打开，否则会抛出INVALID_OPERATION的异常。
buffer	VARCHAR2	OUT	否	接收数据的buffer。
len	INTEGER	IN	是	从文件中读取的字节数，默认值为NULL。如果是NULL，会使用max_line_size来指定大小。

## 示例

```
--系统管理员向PG_DIRECTORY系统表中加入目录/tmp/:
CREATE OR REPLACE DIRECTORY dir AS '/tmp/';
-- 执行结果
CREATE DIRECTORY
-- 使用DBE_FILE高级包
DECLARE
 f INTEGER;
 buffer VARCHAR2;
 raw_buffer RAW;

 f1 DBE_FILE.FILE_TYPE;
 f2 DBE_FILE.FILE_TYPE;

 fexists BOOLEAN;
 file_length BIGINT;
 block_size INTEGER;
 pos BIGINT;

 nvarchar_buffer nvarchar2;
 f_nchar DBE_FILE.FILE_TYPE;
BEGIN
 -- 打开文件
 f := DBE_FILE.OPEN('dir', 'sample.txt', 'w');

 IF DBE_FILE.IS_OPEN(f) = true THEN
 DBE_OUTPUT.PRINT_LINE('file opened');
 END IF;

 -- 关闭文件
 DBE_FILE.CLOSE(f);

 IF DBE_FILE.IS_CLOSE(f) = true THEN
 DBE_OUTPUT.PRINT_LINE('file closed');
 END IF;

 f := DBE_FILE.OPEN('dir', 'sample.txt', 'w');

 -- 写文件
 DBE_FILE.WRITE(f, 'A');
 DBE_FILE.NEW_LINE(f);
 DBE_FILE.WRITE(f, 'B');
```

```
DBE_FILE.WRITE(f, 'C');
DBE_FILE.NEW_LINE(f, 2);
DBE_FILE.WRITE_LINE(f, 'ABC');
DBE_FILE.FORMAT_WRITE(f, '[1 -> %s, 2 -> %s]\n', 'GaussDB', 'DBE_FILE');
DBE_FILE.PUT_RAW(f, '414243');
DBE_FILE.NEW_LINE(f);
DBE_FILE.CLOSE(f);

-- 新建sample_copy.txt并复制sample.txt的内容
DBE_FILE.COPY('dir', 'sample.txt', 'dir', 'sample_copy.txt');

-- 以读模式打开文件
f := DBE_FILE.OPEN('dir', 'sample_copy.txt', 'r');
-- 读文件
DBE_FILE.READ_LINE(f, buffer); -- A
DBE_OUTPUT.PRINT_LINE(buffer);
DBE_FILE.READ_LINE(f, buffer); -- BC
DBE_OUTPUT.PRINT_LINE(buffer);
DBE_FILE.READ_LINE(f, buffer);
DBE_FILE.READ_LINE(f, buffer); -- ABC
DBE_OUTPUT.PRINT_LINE(buffer);
DBE_FILE.READ_LINE(f, buffer); -- [1 -> GaussDB, 2 -> DBE_FILE]
DBE_OUTPUT.PRINT_LINE(buffer);
DBE_FILE.READ_LINE(f, buffer); -- RAW 414243 --> ABC
DBE_OUTPUT.PRINT_LINE(buffer);

-- 关闭文件
DBE_FILE.CLOSE(f);

f1 := DBE_FILE.FOPEN('dir', 'sample1.txt', 'w');
f2 := DBE_FILE.FOPEN('dir', 'sample2.txt', 'w');
DBE_FILE.CLOSE_ALL();

IF DBE_FILE.IS_CLOSE(f1) = true and DBE_FILE.IS_CLOSE(f2) = true THEN
 DBE_OUTPUT.PRINT_LINE('f1 and f2 all closed');
END IF;

-- 删除文件
DBE_FILE.REMOVE('dir', 'sample1.txt');
DBE_FILE.REMOVE('dir', 'sample2.txt');
DBE_FILE.REMOVE('dir', 'sample_copy.txt');

-- 打开文件，清理sample.txt里的数据
f := DBE_FILE.OPEN('dir', 'sample.txt', 'w');
DBE_FILE.WRITE_LINE(f, 'ABC');
DBE_FILE.CLOSE(f);

f := DBE_FILE.OPEN('dir', 'sample.txt', 'r');
-- GET_RAW
DBE_FILE.GET_RAW(f, raw_buffer); -- 4142430A 0A是换行符
DBE_OUTPUT.PRINT_LINE(raw_buffer);
DBE_FILE.CLOSE(f);

-- 获取文件属性
DBE_FILE.GET_ATTR('dir', 'sample.txt', fexists, file_length, block_size);

IF fexists = true THEN
 DBE_OUTPUT.PRINT_LINE('file length: ' || file_length);
END IF;

-- 修改文件名
DBE_FILE.RENAME('dir', 'sample.txt', 'dir', 'sample_rename.txt', true);
f1 := DBE_FILE.FOPEN('dir', 'sample_rename.txt', 'r');
DBE_FILE.SEEK(f1, 1, null);
pos := DBE_FILE.GET_POS(f1);
DBE_OUTPUT.PRINT_LINE('position is: ' || pos);
DBE_FILE.READ_LINE(f1, buffer); -- BC
DBE_OUTPUT.PRINT_LINE(buffer);
DBE_FILE.CLOSE(f1);
```

```

-- FLUSH
f1 := DBE_FILE.FOPEN('dir', 'sample_rename.txt', 'w');
DBE_FILE.WRITE_LINE(f1, 'ABCEFG');
DBE_FILE.FLUSH(f1);

f2 := DBE_FILE.FOPEN('dir', 'sample_rename.txt', 'r');
DBE_FILE.READ_LINE(f2, buffer); -- ABCEFG
DBE_OUTPUT.PRINT_LINE(buffer);
DBE_FILE.CLOSE(f1);
DBE_FILE.CLOSE(f2);
DBE_FILE.REMOVE('dir', 'sample_rename.txt');

-- NCHAR函数
f_nchar := DBE_FILE.FOPEN_NCHAR('dir', 'sample_nchar.txt', 'w');
DBE_FILE.WRITE_NCHAR(f_nchar, 'ABCDE');
DBE_FILE.WRITE_LINE_NCHAR(f_nchar, 'ABCDE');
DBE_FILE.FORMAT_WRITE_NCHAR(f_nchar, '%s, %s', 'hello', 'world');
DBE_FILE.CLOSE(f_nchar);
f_nchar := DBE_FILE.FOPEN_NCHAR('dir', 'sample_nchar.txt', 'r');
DBE_FILE.READ_LINE_NCHAR(f_nchar, nvarchar_buffer); -- ABCDEABCDE
DBE_OUTPUT.PRINT_LINE(nvarchar_buffer);
DBE_FILE.READ_LINE_NCHAR(f_nchar, nvarchar_buffer); -- hello, world
DBE_OUTPUT.PRINT_LINE(nvarchar_buffer);
DBE_FILE.CLOSE(f_nchar);
DBE_FILE.REMOVE('dir', 'sample_nchar.txt');
END;
/

-- 执行结果为
file opened
file closed
A
BC
ABC
[1 -> GaussDB, 2 -> DBE_FILE]
ABC
f1 and f2 all closed
4142430A
file length: 4
position is: 1
BC
ABCEFG
ABCDEABCDE
hello, world
ANONYMOUS BLOCK EXECUTE

```

## 10.11.2.4 DBE\_HEAT\_MAP

### 接口介绍

根据输入的参数，返回目标数据块中行的最后修改时间等信息，用于直观浏览每一行被判定为冷、热行的依据。该接口属于运维类接口，不做可见性判断，即传入的ctid为已删除的行时，该接口依然会返回当前行在页面上最新的状态。

表 10-176 DBE\_HEAT\_MAP

接口名称	描述
ROW_HEAT_MAP	根据对象所属Schema、数据对象名称、数据对象分区名及ctid获取行的最后修改时间等信息。

- DBE\_HEAT\_MAP.ROW\_HEAT\_MAP

根据对象所属Schema、数据对象名称、数据对象分区名及ctid获取行的最后修改时间等信息，原型为：

```
DBE_HEAT_MAP.ROW_HEAT_MAP(
owner IN VARCHAR2,
segment_name IN VARCHAR2,
partition_name IN VARCHAR2 DEFAULT NULL,
ctid IN TEXT);
```

表 10-177 DBE\_HEAT\_MAP.ROW\_HEAT\_MAP 接口参数说明

参数	描述
owner	数据对象所属Schema。
segment_name	数据对象名称。
partition_name	数据对象分区名，可选参数，默认为NULL。
ctid	数据行ID。

**注意**

DBE\_HEAT\_MAP.ROW\_HEAT\_MAP 接口只支持分布式数据库中数据节点（DN），其他节点暂不支持。

## 示例

```
gaussdb=# ALTER DATABASE set ilm = on;
gaussdb=# CREATE Schema HEAT_MAP_DATA;
gaussdb=# SET current_schema=HEAT_MAP_DATA;

gaussdb=# CREATE TABLESPACE example1 RELATIVE LOCATION 'tablespace1';
gaussdb=# CREATE TABLE HEAT_MAP_DATA.heat_map_table(id INT, value TEXT) TABLESPACE example1;
gaussdb=# INSERT INTO HEAT_MAP_DATA.heat_map_table VALUES (1, 'test_data_row_1');

gaussdb=# SELECT * from DBE_HEAT_MAP.ROW_HEAT_MAP(
owner => 'heat_map_data',
segment_name => 'heat_map_table',
partition_name => NULL,
ctid => '(0,1)');
 owner | segment_name | partition_name | tablespace_name | file_id | relative_fno | ctid | writetime
-----+-----+-----+-----+-----+-----+-----+-----
heat_map_data | heat_map_table | | example1 | 17291 | 17291 | (0,1) |
(1 row)
```

### 10.11.2.5 DBE\_ILM

#### 接口介绍

服务于ILM策略实施，实现ADO Task的手动触发与停用接口。

表 10-178 DBE\_ILM

接口名称	描述
EXECUTE_ILM	根据参数执行对指定的数据和ILM策略进行评估，评估通过则会生成对应的压缩Job。
STOP_ILM	根据参数停止正在执行的压缩Job。

- DBE\_ILM.EXECUTE\_ILM

根据参数执行对指定的数据和ILM策略进行评估，评估通过则会生成对应的压缩Job，原型为：

```
DBE_ILM.EXECUTE_ILM (
schema_name IN VARCHAR2,
object_name IN VARCHAR2,
task_id OUT Oid,
subobject_name IN VARCHAR2 DEFAULT NULL,
policy_name IN VARCHAR2 DEFAULT ILM_ALL_POLICIES,
execution_mode IN NUMBER DEFAULT ILM_EXECUTION_ONLINE);
```

表 10-179 DBE\_ILM.EXECUTE\_ILM 接口参数说明

参数	描述
schema_name	对象所属Schema。
object_name	对象名称。
task_id	输出生成ADO task的描述符id。
subobject_name	子对象名称。
policy_name	策略名称，通过查询GS_ADM_ILMOBJECTS视图可知，默认DBE_ILM.ILM_ALL_POLICIES代表该对象上所有策略。
execution_mode	执行模式，当前版本不支持该参数，仅做预留。

- DBE\_ILM.STOP\_ILM

根据参数停止正在执行的ILM策略，原型为：

```
DBE_ILM.STOP_ILM (
TASK_ID IN NUMBER DEFAULT -1,
P_DROP_RUNNING_JOBS IN BOOLEAN DEFAULT FALSE,
P_JOBNAME IN VARCHAR2 DEFAULT NULL);
```

表 10-180 DBE\_ILM.STOP\_ILM 接口参数说明

参数	描述
TASK_ID	ADO task的描述符id。

参数	描述
P_DROP_RUNNING_JOBS	是否停止正在执行中的任务，TRUE为强制停止，FALSE为不停止正在执行的任务。
P_JOBNAME	任务名称。

### 📖 说明

当并发量较大时，执行DBE\_ILM.STOP\_ILM可能会提示资源繁忙，稍后重试即可。提示内容为“Resources are busy, please try again later.”。

### 示例

```

gaussdb=# CREATE DATABASE ilmtabledb with dbcompatibility = 'ORA';
gaussdb=# \c ilmtabledb
gaussdb=# ALTER DATABASE set ilm = on;
gaussdb=# CREATE Schema ILM_DATA;
gaussdb=# SET current_schema=ILM_DATA;
gaussdb=# CREATE SEQUENCE ILM_DATA.ORDER_TABLE_SE_ORDER_ID MINVALUE 1;
gaussdb=# CREATE OR REPLACE PROCEDURE ILM_DATA.ORDER_TABLE_CREATE_DATA(NUM INTEGER) IS
BEGIN
 FOR X IN 1..NUM
 LOOP
 INSERT INTO ORDER_TABLE VALUES(ORDER_TABLE_SE_ORDER_ID.nextval, '零食大礼包A', NOW());
 END LOOP;
 COMMIT;
END;
/
gaussdb=# CREATE TABLE ILM_DATA.ORDER_TABLE (ORDER_ID INT, GOODS_NAME TEXT, CREATE_TIME
TIMESTAMP) WITH (STORAGE_TYPE=ASTORE) ILM ADD POLICY ROW STORE COMPRESS ADVANCED ROW
AFTER 1 DAYS OF NO MODIFICATION;
NOTICE: The 'DISTRIBUTE BY' clause is not specified. Using 'order_id' as the distribution column by default.
HINT: Please use 'DISTRIBUTE BY' clause to specify suitable data distribution column.
BEGIN
 ILM_DATA.ORDER_TABLE_CREATE_DATA(100);
 PERFORM PG_SLEEP(2);
END;
/
DECLARE
 v_taskid number;
BEGIN
 DBE_ILM.EXECUTE_ILM(OWNER => 'ilm_data',
 OBJECT_NAME => 'order_table',
 TASK_ID => v_taskid,
 SUBOBJECT_NAME => NULL,
 POLICY_NAME => 'ALL POLICIES',
 EXECUTION_MODE => 2);
 RAISE INFO 'Task ID is:%', v_taskid;
END;
/
INFO: Task ID is:1
SELECT * FROM pg_sleep(3);
pg_sleep

(1 row)

gaussdb=# EXECUTE DIRECT ON DATANODES 'SELECT A.DBNAME, A.JOB_STATUS, A.ENABLE,
A.FAILURE_MSG FROM PG_JOB A WHERE A.DBNAME = "ilmtabledb" AND A.JOB_NAME LIKE "ilmjob$_%"
ORDER BY A.JOB_NAME DESC LIMIT 1';
 dbname | job_status | enable | failure_msg
-----+-----+-----+-----
dbeilmdb | s | f |

```

```
dbeilmdb | s | f |
dbeilmdb | s | f |
dbeilmdb | s | f |
dbeilmdb | s | f |
dbeilmdb | s | f |
(6 rows)

gaussdb=# CALL DBE_ILM.STOP_ILM(-1, true, NULL);
stop_ilm

(1 row)
-- 分布式在参数异常时不报错，直接返回空
```

### 10.11.2.6 DBE\_ILM\_ADMIN

#### 接口介绍

服务于ILM策略实施，实现ADO的后台调度以及各个限流参数的控制。

表 10-181 DBE\_ILM\_ADMIN

接口名称	描述
CUSTOMIZE_ILM	根据输入参数定制ILM策略属性。
DISABLE_ILM	关闭后台调度。
ENABLE_ILM	开启后台调度。

#### 说明

当并发量较大时，执行DBE\_ILM\_ADMIN.DISABLE\_ILM或DBE\_ILM\_ADMIN.ENABLE\_ILM可能会提示资源繁忙，稍后重试即可。提示内容为“Resources are busy, please try again later.”。

- DBE\_ILM\_ADMIN.CUSTOMIZE\_ILM  
根据输入参数定制ILM策略属性，原型为：

```
DBE_ILM_ADMIN.CUSTOMIZE_ILM (
 parameter IN int8,
 value IN int8);
```

表 10-182 DBE\_ILM\_ADMIN.CUSTOMIZE\_ILM 接口参数说明

参数	描述
parameter	参数序号。
value	参数取值。

表 10-183 DBE\_ILM\_ADMIN.CUSTOMIZE\_ILM 接口参数范围

参数编号	参数值	描述
1	EXECUTION_INTERVAL	ADO Task的执行频率，单位分钟，默认值15。取值范围为大于等于1小于等于2147483647的整数或浮点数，作用时向下取整。
2	RETENTION_TIME	ADO相关历史的保留时长，单位天，默认值30。取值范围为大于等于1小于等于2147483647的整数或浮点数，作用时向下取整。
7	ENABLE	后台调度的状态，不支持在该接口中修改，提示Invalid argument value, ENABLED should be change by calling DBE_ILM_ADMIN.ENABLE_ILM and DBE_ILM_ADMIN.DISABLE_ILM。应使用disable_ilm()和enable()修改。
11	POLICY_TIME	控制ADO的条件单位是天还是秒，秒仅用来做测试用。取值为： <ul style="list-style-type: none"> <li>• 0: ILM_POLICY_IN_DAYS（默认值）</li> <li>• 1: ILM_POLICY_IN_SECONDS</li> </ul>
12	ABS_JOBLIMIT	控制一次ADO Task最多生成多少个ADO Job。取值范围为大于等于0小于等于2147483647的整数或浮点数，作用时向下取整。
13	JOB_SIZELIMIT	控制单个ADO Job可以处理的最大字节数，单位兆。取值范围为大于等于1小于等于2147483647的整数或浮点数，作用时向下取整。
14	WIND_DURATION	维护窗口持续时长，单位分钟，默认240分钟（4小时）；取值范围为大于等于0小于1440（24小时）的整数。
15	BLOCK_LIMITS	控制实例级的行存压缩速率上限，默认是40；取值范围是0到10000（0表示不限制）；单位是block/ms，表示每毫秒最多压缩多少个block。

- DBE\_ILM\_ADMIN.DISABLE\_ILM

关闭后台调度，原型为：

```
gaussdb=# DBE_ILM_ADMIN.DISABLE_ILM();
```

- DBE\_ILM\_ADMIN.ENABLE\_ILM

开启后台调度，原型为：

```
gaussdb=# DBE_ILM_ADMIN.ENABLE_ILM();
```

注意：后台调度生效需要先在管控面打开guc参数：enable\_ilm。



## 示例

```
gaussdb=# CALL DBE_ILM_ADMIN.CUSTOMIZE_ILM(1, 15);
customize_ilm

(1 row)
gaussdb=# SELECT * FROM gs_adm_ilmparameters;
 name | value
-----+-----
EXECUTION_INTERVAL | 15
RETENTION_TIME | 30
ENABLED | 1
POLICY_TIME | 0
ABS_JOBLIMIT | 10
JOB_SIZELIMIT | 1024
WIND_DURATION | 240
BLOCK_LIMITS | 40
(8 rows)
```

### 10.11.2.7 DBE\_LOB

#### 接口介绍

高级功能包DBE\_LOB支持的所有接口参见[表10-184](#)。

#### 📖 说明

- ORA数据库中空格的实际字节内容为00，GaussDB中空格对应字节内容为ASCII码值(32)。
- 分布式环境中，CLOB、BLOB以及bfile最大支持1GB。
- LOBMAXSIZE最大支持1073741771字节。

**表 10-184** DBE\_LOB

接口名称	描述
<a href="#">DBE_LOB.GET_LENGTH</a>	获取并返回指定的LOB类型对象的长度（不支持大于2GB）。
<a href="#">DBE_LOB.LOB_GET_LENGTH</a>	获取并返回指定的LOB类型对象/BFILE文件的长度。
<a href="#">DBE_LOB.OPEN</a>	打开一个LOB类型对象返回一个LOB的描述符。
<a href="#">DBE_LOB.READ</a>	根据指定的长度及起始位置偏移读取LOB内容的一部分到BUFFER缓冲区。
<a href="#">DBE_LOB.LOB_READ</a>	根据指定的长度及起始位置偏移读取LOB内容的一部分到BUFFER缓冲区（支持bfile读取）。
<a href="#">DBE_LOB.WRITE</a>	根据指定长度及起始位置偏移将BUFFER中内容写入到LOB中。
<a href="#">DBE_LOB.WRITE_APPEND</a>	根据指定长度将BUFFER中内容写入到LOB的尾部。
<a href="#">DBE_LOB.LOB_WRITE_APPEND</a>	根据指定长度将BUFFER中内容写入到LOB的尾部。

接口名称	描述
<b>DBE_LOB.COPY</b>	根据指定长度及起始位置偏移将LOB内容写入到另一个LOB中。
<b>DBE_LOB.LOB_COPY</b>	根据指定长度及起始位置偏移将LOB内容写入到另一个LOB中。
<b>DBE_LOB.ERASE</b>	根据指定长度及起始位置偏移删除LOB中的内容（不支持大于1GB）。
<b>DBE_LOB.LOB_ERASE</b>	根据指定长度及起始位置偏移删除LOB中的内容。
<b>DBE_LOB.CLOSE</b>	关闭已经打开的LOB描述符。
<b>DBE_LOB.MATCH</b>	返回一个字符串在LOB中第N次出现的位置。
<b>DBE_LOB.COMPARE</b>	比较两个LOB或者两个LOB的某一部分（支持bfile比较）。
<b>DBE_LOB.SUBSTR</b>	用于读取一个LOB的子串，返回读取到的子串。
<b>DBE_LOB.LOB_SUBSTR</b>	用于读取一个LOB或者BFILE的子串，返回读取到的子串。
<b>DBE_LOB.STRIP</b>	用于截断指定长度的LOB，执行完会将LOB的长度设置为参数指定的长度。
<b>DBE_LOB.LOB_STRIP</b>	用于截断指定长度的LOB，执行完会将LOB的长度设置为参数指定的长度。
<b>DBE_LOB.CREATE_TEMPORARY</b>	创建一个临时的BLOB或者CLOB对象。
<b>DBE_LOB.APPEND</b>	将源LOB的内容拼接到目的LOB中。
<b>DBE_LOB.LOB_APPEND</b>	将源LOB的内容拼接到目的LOB中。
<b>DBE_LOB.FREETEMPORARY</b>	删除一个临时的BLOB或者CLOB对象。
<b>DBE_LOB.FILEOPEN</b>	打开一个数据库BFILE文件，并返回文件描述符。
<b>DBE_LOB.FILECLOSE</b>	关闭由FILEOPEN打开的BFILE文件。
<b>DBE_LOB.BFILEOPEN</b>	打开一个数据库BFILE文件。
<b>DBE_LOB.BFILECLOSE</b>	关闭一个由BFILEOPEN打开的BFILE文件。
<b>DBE_LOB.LOADFROMFILE</b>	读取指定位置和长度的数据库BFILE文件到指定位置的BLOB对象中。
<b>DBE_LOB.LOADFROMBFILE</b>	读取指定位置和长度的数据库BFILE文件到指定位置的LOB中。
<b>DBE_LOB.LOADBLOBFROMFILE</b>	读取指定位置和长度的数据库外部文件到指定位置的BLOB中（不支持大于1GB）。

接口名称	描述
<b>DBE_LOB.LOADBLOBFROMBFILE</b>	读取指定位置和长度的数据库BFILE文件到指定位置的BLOB中。
<b>DBE_LOB.LOADCLOBFROMBFILE</b>	读取指定位置和长度的数据库外部文件到指定位置的CLOB中（不支持大于1GB）。
<b>DBE_LOB.LOADCLOBFROMFILE</b>	读取指定位置和长度的数据库BFILE文件到指定位置的CLOB中。
<b>DBE_LOB.CONVERTTOBLOB</b>	将CLOB类型文件转换为BLOB类型文件（不支持大于1GB）。
<b>DBE_LOB.CONVERTTOCLOB</b>	将BLOB类型文件转换为CLOB类型文件（不支持大于1GB）。
<b>DBE_LOB.LOB_CONVERTTOBLOB</b>	将CLOB类型文件转换为BLOB类型文件。
<b>DBE_LOB.LOB_CONVERTTOCLOB</b>	将BLOB类型文件转换为CLOB类型文件。
<b>DBE_LOB.GETCHUNKSIZE</b>	获取数据库中CHUNK结构中用于存储LOB数据的最大SIZE。
<b>DBE_LOB.LOB_WRITE</b>	将源对象从起始位置读取指定长度内容，写入目标LOB对象的指定偏移位置，覆盖该位置原内容，并返回目标LOB对象。
<b>DBE_LOB.BFILENAME</b>	根据目录和文件名构造返回DBE_LOB.BFILE对象。

- **DBE\_LOB.GET\_LENGTH**  
函数GET\_LENGTH获取并返回指定的LOB类型对象的长度，最大支持2GB。

DBE\_LOB.GET\_LENGTH函数原型为：

```
DBE_LOB.GET_LENGTH (
 blob_obj IN BLOB)
RETURN INTEGER;

DBE_LOB.GET_LENGTH (
 clob_obj IN CLOB)
RETURN INTEGER;
```

**表 10-185** DBE\_LOB.GET\_LENGTH 接口参数说明

参数	描述
blob_obj/ clob_obj	待获取长度的BLOB/CLOB类型对象。

- **DBE\_LOB.LOB\_GET\_LENGTH**  
函数LOB\_GET\_LENGTH获取并返回指定的LOB类型对象/BFILE文件的长度，最大支持32TB。  
DBE\_LOB.LOB\_GET\_LENGTH函数原型为：

```
DBE_LOB.LOB_GET_LENGTH (
 blob_obj IN BLOB)
RETURN BIGINT;

DBE_LOB.LOB_GET_LENGTH (
 clob_obj IN CLOB)
RETURN BIGINT;

DBE_LOB.LOB_GET_LENGTH (
 bfile IN DBE_LOB.BFILE)
RETURN BIGINT;
```

**表 10-186** DBE\_LOB.LOB\_GET\_LENGTH 接口参数说明

参数	描述
blob_obj/ clob_obj/bfile	待获取长度的BLOB/CLOB/BFILE类型对象。

- **DBE\_LOB.OPEN**  
存储过程打开一个LOB，并返回一个LOB描述符，该过程无实际意义，仅用于兼容。

DBE\_LOB.OPEN函数原型为：

```
DBE_LOB.OPEN (
 lob INOUT BLOB);

DBE_LOB.OPEN (
 lob INOUT CLOB);

DBE_LOB.OPEN (
 bfile INOUT DBE_LOB.BFILE,
 open_mode IN TEXT DEFAULT 'null');
```

**表 10-187** DBE\_LOB.OPEN 接口参数说明

参数	描述
lob/bfile	被打开的BLOB或者CLOB对象或者和bfile文件。
open_mode	操作模式，现支持[R,W,A,RB,WB,AB]。

- **DBE\_LOB.READ**  
存储过程READ根据指定长度及起始位置偏移读取LOB内容的一部分到out\_put缓冲区。

DBE\_LOB.READ函数原型为：

```
DBE_LOB.READ (
 blob_obj IN BLOB,
 amount IN INTEGER,
 off_set IN INTEGER,
 out_put OUT RAW);

DBE_LOB.READ (
 clob_obj IN CLOB,
 amount IN INTEGER,
 off_set IN INTEGER,
 out_put OUT VARCHAR2);
```

表 10-188 DBE\_LOB.READ 接口参数说明

参数	说明
blob_obj/ clob_obj	待读入的BLOB/CLOB类型对象。
amount	读入长度。 <b>说明</b> 如果读入长度小于1，或大于32767，则报错。
off_set	指定从参数lob的哪一个位置开始读取的偏移（即相对lob内容起始位置的字节数）。如果偏移量小于1或者大于lob长度，则报错。初始位置为1。
out_put	读取参数lob内容后存放的目标缓冲区。

- DBE\_LOB.LOB\_READ

存储过程LOB\_READ根据指定长度及起始位置偏移读取LOB/BFILE内容的一部分到out\_put缓冲区。

DBE\_LOB.LOB\_READ函数原型为：

```
DBE_LOB.LOB_READ(
 blob_obj IN BLOB,
 amount INOUT BIGINT,
 off_set IN BIGINT,
 out_put OUT RAW);
```

```
DBE_LOB.LOB_READ(
 clob_obj IN CLOB,
 amount INOUT BIGINT,
 off_set IN BIGINT,
 out_put OUT VARCHAR2);
```

```
DBE_LOB.LOB_READ(
 bfile IN DBE_LOB.BFILE,
 amount INOUT BIGINT,
 off_set IN BIGINT,
 out_put OUT RAW);
```

表 10-189 DBE\_LOB.LOB\_READ 接口参数说明

参数	说明
blob_obj/ clob_obj/bfile	待读入的BLOB/CLOB/BFILE类型对象（支持大于1GB）。
amount	IN参数为读入长度，OUT参数为实际读取的长度。 <b>说明</b> 如果读入长度小于1，或大于32767，则报错。
off_set	指定从参数lob的哪一个位置开始读取的偏移（即相对lob内容起始位置的字节数）。如果偏移量小于1或者大于lob长度，则报错。初始位置为1。
out_put	读取参数lob内容后存放的目标缓冲区。

- DBE\_LOB.WRITE

存储过程WRITE根据指定长度及起始位置将source中内容写入到LOB对象中。

DBE\_LOB.WRITE函数原型为：

```
DBE_LOB.WRITE (
 blob_obj INOUT BLOB,
 amount IN INTEGER,
 off_set IN INTEGER,
 source IN RAW);

DBE_LOB.WRITE (
 clob_obj INOUT CLOB,
 amount IN INTEGER,
 off_set IN INTEGER,
 source IN VARCHAR2);
```

**表 10-190** DBE\_LOB.WRITE 接口参数说明

参数	说明
blob_obj/ clob_obj	待写入的BLOB/CLOB类型对象。
amount	写入长度，最大支持32767字符。 <b>说明</b> 如果写入长度小于1或写入长度大于待写入的内容长度，则报错。
off_set	指定从blob_obj/clob_obj的哪一个位置开始写入的偏移（即相对LOB内容起始位置的字节数）。 <b>说明</b> 如果偏移量小于1或者大于LOBMAXSIZE时，则报错。初始位置是1，最大值为LOB类型最大长度。
source	待写入的内容。

- DBE\_LOB.WRITE\_APPEND

存储过程WRITE\_APPEND根据指定长度将source\_obj中内容写入到LOB的尾部。

DBE\_LOB.WRITE\_APPEND函数原型为：

```
DBE_LOB.WRITE_APPEND (
 blob_obj INOUT BLOB,
 amount IN INTEGER,
 source_obj IN RAW);

DBE_LOB.WRITE_APPEND (
 clob_obj INOUT CLOB,
 amount IN INTEGER,
 source_obj IN VARCHAR2);
```

**表 10-191** DBE\_LOB.WRITE\_APPEND 接口参数说明

参数	说明
blob_obj/ clob_obj	待写入的指定BLOB/CLOB类型对象。
amount	写入长度，最大支持32767字符。 <b>说明</b> 如果写入长度小于1或写入长度大于待写入的内容长度，则报错。
source_obj	待写入的内容。

- DBE\_LOB.LOB\_WRITE\_APPEND

存储过程LOB\_WRITE\_APPEND根据指定长度将source\_obj中内容写入到LOB的尾部。

DBE\_LOB.LOB\_WRITE\_APPEND函数原型为：

```
DBE_LOB.LOB_WRITE_APPEND(
 blob_obj INOUT BLOB,
 amount IN INTEGER,
 source_obj IN RAW);
```

```
DBE_LOB.LOB_WRITE_APPEND (
 clob_obj INOUT CLOB,
 amount IN INTEGER,
 source_obj IN VARCHAR2);
```

**表 10-192** DBE\_LOB.LOB\_WRITE\_APPEND 接口参数说明

参数	说明
blob_obj/ clob_obj	待写入的指定BLOB/CLOB类型对象。
amount	写入长度，最大支持32767字符。 <b>说明</b> 如果写入长度小于1或写入长度大于待写入的内容长度，则报错。
source_obj	待写入的内容。

- DBE\_LOB.COPY

存储过程COPY根据指定长度及起始位置偏移将LOB内容复制到另一个LOB中。

DBE\_LOB.COPY函数原型为：

```
DBE_LOB.COPY (
 dest_lob INOUT BLOB,
 src_lob IN BLOB,
 len IN INTEGER,
 dest_start IN INTEGER DEFAULT 1,
 src_start IN INTEGER DEFAULT 1);
```

**表 10-193** DBE\_LOB.COPY 接口参数说明

参数	说明
dest_lob	待拷入的LOB类型对象。
src_lob	待拷出的LOB类型对象。
len	复制长度。
dest_start	指定从dest_lob内容的哪一个位置开始拷入的偏移（即相对LOB内容起始位置的字节数）。
src_start	指定从src_lob内容的哪一个位置开始拷出的偏移（即相对LOB内容起始位置的字节数）。

- DBE\_LOB.LOB\_COPY

存储过程COPY根据指定长度及起始位置偏移将LOB内容复制到另一个LOB中。

DBE\_LOB.LOB\_COPY函数原型为：

```
DBE_LOB.LOB_COPY(
 blob_obj INOUT BLOB,
 source_obj IN BLOB,
 amount IN BIGINT,
 dest_offset IN BIGINT DEFAULT 1,
 src_offset IN BIGINT DEFAULT 1);
```

```
DBE_LOB.LOB_COPY(
 clob_obj INOUT CLOB,
 source_obj IN CLOB,
 amount IN BIGINT,
 dest_offset IN BIGINT DEFAULT 1,
 src_offset IN BIGINT DEFAULT 1);
```

**表 10-194** DBE\_LOB.LOB\_COPY 接口参数说明

参数	说明
blob_obj/ clob_obj	待拷入的LOB类型对象。
source_obj	待拷出的LOB类型对象。
amount	复制长度。 <b>说明</b> 如果拷入长度小于1或拷入长度大于LOBMAXSIZE，则报错。
dest_offset	指定从blob_obj/clob_obj内容的哪一个位置开始拷入的偏移（即相对LOB内容起始位置的字节数/字符数，BLOB对象以字节为单位，CLOB对象以字符为单位）。 <b>说明</b> 如果偏移量小于1或者大于LOBMAXSIZE，则报错。
src_offset	指定从source_obj内容的哪一个位置开始拷出的偏移（即相对LOB内容起始位置的字节数/字符数，BLOB对象以字节为单位，CLOB对象以字符为单位）。 <b>说明</b> 如果偏移量小于1则报错。

- DBE\_LOB.ERASE

存储过程ERASE根据指定长度及起始位置偏移删除blob\_obj中的内容（不支持大于1GB），blob\_obj中删除部分的字节填充为0。

DBE\_LOB.ERASE函数原型为：

```
DBE_LOB.ERASE (
 blob_obj INOUT BLOB,
 amount INOUT INTEGER,
 off_set IN INTEGER DEFAULT 1);
```

**表 10-195** DBE\_LOB.ERASE 接口参数说明

参数	说明
blob_obj j	IN参数为待删除内容的LOB类型对象，OUT参数为删除指定部分后的LOB类型对象，传空报错。



参数	说明
amount	IN参数为待删除的长度（BLOB对象以字节为单位），OUT参数为实际删除的长度。 <b>说明</b> 如果删除长度小于1或传空，则报错。
off_set	指定从LOB内容的哪一个位置开始删除的偏移（即相对BLOB内容起始位置的字节数，不支持大于1GB）。 <b>说明</b> 如果偏移量小于1或偏移量传空，则报错。

- DBE\_LOB.LOB\_ERASE

存储过程LOB\_ERASE根据指定长度及起始位置偏移删除LOB中的内容，blob中删除部分的字节填充为0，clob中删除部分的字符填充为空格，支持LOB大于1GB，最大支持32TB。

DBE\_LOB.LOB\_ERASE函数原型为：

```
DBE_LOB.LOB_ERASE (
 blob_obj INOUT BLOB,
 amount INOUT BIGINT,
 off_set IN BIGINT DEFAULT 1);
```

```
DBE_LOB.LOB_ERASE (
 clob_obj INOUT CLOB,
 amount INOUT BIGINT,
 off_set IN BIGINT DEFAULT 1);
```

表 10-196 DBE\_LOB.LOB\_ERASE 接口参数说明

参数	说明
blob_obj/ clob_obj	IN参数为待删除内容的LOB类型对象，OUT参数为删除指定部分后的LOB类型对象，传空报错。
amount	IN参数为待删除的长度（BLOB对象以字节为单位，CLOB对象以字符为单位），OUT参数为实际删除的长度。 <b>说明</b> 如果删除长度小于1或传空，则报错。
off_set	指定从LOB内容的哪一个位置开始删除的偏移（即相对BLOB内容起始位置的字节数/相对CLOB内容起始位置的字符数）。 <b>说明</b> 如果偏移量小于1或偏移量传空，则报错。

- DBE\_LOB.CLOSE

存储过程CLOSE关闭已经打开的LOB描述符。

DBE\_LOB.CLOSE函数原型为：

```
DBE_LOB.CLOSE(
 lob IN BLOB);
```

```
DBE_LOB.CLOSE (
 lob IN CLOB);
```

```
DBE_LOB.CLOSE (
 file IN INTEGER);
```

**表 10-197** DBE\_LOB.CLOSE 接口参数说明

参数	说明
lob/file	待关闭的BLOB/CLOB/文件类型对象。

- DBE\_LOB.MATCH

该函数返回字符串在LOB或者BFILE文件中第N次出现的位置，如果输入的是一些无效值会返回NULL值。支持LOB或者BFILE文件大于1GB，最大支持32TB。

DBE\_LOB.MATCH函数原型为：

```
DBE_LOB.MATCH(
 blob_obj IN BLOB,
 blob_obj2 IN RAW,
 beg_index IN BIGINT DEFAULT 1,
 occur_index IN BIGINT DEFAULT 1)
RETURN BIGINT;
```

```
DBE_LOB.MATCH(
 clob_obj IN CLOB,
 clob_obj2 IN VARCHAR2,
 beg_index IN BIGINT DEFAULT 1,
 occur_index IN BIGINT DEFAULT 1)
RETURN BIGINT;
```

```
DBE_LOB.MATCH(
 bfile IN DBE_LOB.BFILE,
 blob_obj2 IN RAW,
 beg_index IN BIGINT DEFAULT 1,
 occur_index IN BIGINT DEFAULT 1)
RETURN BIGINT;
```

**表 10-198** DBE\_LOB.MATCH 接口参数说明

参数	说明
blob_obj/ clob_obj/ bfile	要查找的BLOB/CLOB描述符，或者BFILE文件（必须先通过DBE_LOB.BFILEOPEN打开），传空返回NULL。
blob_obj 2/ clob_obj2	要匹配的模式，对于BLOB/BFILE是由一组RAW类型的数据组成，对于CLOB是由一组VARCHAR2类型的数据组成，传空返回NULL。
beg_inde x	对于BLOB/BFILE是以字节为单位的绝对偏移量，对于CLOB是以字符为单位的偏移量，模式匹配的起始位置是1。 <b>说明</b> 有效范围为1~LOBMAXSIZE，超过返回NULL。
occur_ind ex	模式匹配的次數，最小值为1。 <b>说明</b> 若大于模式串在lob中最大能匹配上的次数，则返回0，若不在范围1~LOBMAXSIZE，则返回NULL。

- DBE\_LOB.COMPARE

这个函数比较部分或者全部LOB或BFILE。

- 如果比较的结果相等返回0，否则返回非零的值。
- 如果第一个LOB比第二个小，返回-1；如果第一个LOB比第二个大，返回1。
- 如果len, start1, start2这几个参数有无效参数返回NULL，有效的偏移量范围是1~LOBMAXSIZE。
- 如果start\_pos1, start\_pos2同时超过LOB/BFILE长度，则返回0。

DBE\_LOB.COMPARE函数原型为：

```
DBE_LOB.COMPARE (
 lob1 IN BLOB,
 lob2 IN BLOB,
 len IN BIGINT DEFAULT 1073741312,
 start_pos1 IN BIGINT DEFAULT 1,
 start_pos2 IN BIGINT DEFAULT 1)
RETURN INTEGER;

DBE_LOB.COMPARE (
 lob1 IN CLOB,
 lob2 IN CLOB,
 len IN BIGINT DEFAULT 1073741312,
 start_pos1 IN BIGINT DEFAULT 1,
 start_pos2 IN BIGINT DEFAULT 1)
RETURN INTEGER;

DBE_LOB.COMPARE (
 file1 IN DBE_LOB.BFILE,
 file2 IN DBE_LOB.BFILE,
 len IN BIGINT DEFAULT 1073741312,
 start_pos1 IN BIGINT DEFAULT 1,
 start_pos2 IN BIGINT DEFAULT 1)
RETURN INTEGER;
```

**表 10-199** DBE\_LOB.COMPARE 接口参数说明

参数	说明
lob1/file1	第一个要比较的BLOB/CLOB/BFILE类型对象（必须先通过DBE_LOB.BFILEOPEN打开）。
lob2/file2	第二个要比较的BLOB/CLOB/BFILE类型对象（必须先通过DBE_LOB.BFILEOPEN打开）。
len	要比较的字符数或者字节数，默认值为1073741312。
start_pos1	第一个LOB描述符的偏移量，初始位置是1，最大值为LOB类型最大长度。
start_pos2	第二个LOB描述符的偏移量，初始位置是1，最大值为LOB类型最大长度。

- DBE\_LOB.SUBSTR

该函数用于读取一个LOB的子串，返回读取的子串。

DBE\_LOB.SUBSTR函数原型为：

```
DBE_LOB.SUBSTR(
 lob_loc IN BLOB,
 amount IN INTEGER DEFAULT 32767,
 off_set IN INTEGER DEFAULT 1)
RETURN RAW;
```

```
DBE_LOB.SUBSTR(
 lob_loc IN CLOB,
 amount IN INTEGER DEFAULT 32767,
 off_set IN INTEGER DEFAULT 1)
RETURN VARCHAR2;
```

**表 10-200** DBE\_LOB.SUBSTR 接口参数说明

参数	说明
lob_loc	将要读取子串的LOB描述符，对于BLOB的返回值是读取的RAW类型，对于CLOB类型的返回值是VARCHAR2类型。
amount	要读取的字节数或者字符数量。 <b>说明</b> 范围为1~32767，超出返回NULL。
off_set	从开始位置偏移的字符数或者字节数量。 <b>说明</b> 范围为1~LOBMAXSIZE，超出返回NULL。

- DBE\_LOB.LOB\_SUBSTR

该函数用于读取一个LOB或者BFILE的子串，返回读取的子串，支持LOB或者BFILE大于1GB，最大支持32TB。

DBE\_LOB.LOB\_SUBSTR函数原型为：

```
DBE_LOB.LOB_SUBSTR(
 lob_loc IN BLOB,
 amount IN INTEGER DEFAULT 32767,
 off_set IN BIGINT DEFAULT 1)
RETURN RAW;
```

```
DBE_LOB.LOB_SUBSTR(
 lob_loc IN CLOB,
 amount IN INTEGER DEFAULT 32767,
 off_set IN BIGINT DEFAULT 1)
RETURN VARCHAR2;
```

```
DBE_LOB.LOB_SUBSTR(
 bfile IN DBE_LOB.BFILE,
 amount IN INTEGER DEFAULT 32767,
 off_set IN BIGINT DEFAULT 1)
RETURN RAW;
```

**表 10-201** DBE\_LOB.LOB\_SUBSTR 接口参数说明

参数	说明
lob_loc/ bfile	将要读取子串的LOB描述符或BFILE文件（必须先通过DBE_LOB.BFILEOPEN打开），对于BLOB/BFILE类型的返回值是读取的RAW类型，对于CLOB类型的返回值是VARCHAR2类型。
amount	要读取的字节数或者字符数量。 <b>说明</b> 范围为1~32767，超出返回NULL。

参数	说明
off_set	从开始位置偏移的字符数或者字节数量。 <b>说明</b> 范围为1~LOBMAXSIZE，超出返回NULL。

- DBE\_LOB.STRIP  
这个存储过程用于截断指定长度的LOB，执行完这个存储过程会将LOB的长度设置为newlen参数指定的长度。

DBE\_LOB.STRIP函数原型为：

```
DBE_LOB.STRIP(
 lob_loc INOUT BLOB,
 newlen IN INTEGER);
```

```
DBE_LOB.STRIP(
 lob_loc INOUT CLOB,
 newlen IN INTEGER);
```

表 10-202 DBE\_LOB.STRIP 接口参数说明

参数	说明
lob_loc	IN参数为待读入的指定LOB类型对象，OUT参数为截断后的对象，传空报错。
newlen	截断后LOB的新长度，对于BLOB是字节数，对于CLOB是字符数。

- DBE\_LOB.LOB\_STRIP  
这个存储过程用于截断指定长度的LOB，执行完这个存储过程会将LOB的长度设置为newlen参数指定的长度。支持LOB大于1GB，最大支持32TB。

DBE\_LOB.LOB\_STRIP函数原型为：

```
DBE_LOB.LOB_STRIP(
 lob_loc INOUT BLOB,
 newlen IN BIGINT);
```

```
DBE_LOB.LOB_STRIP(
 lob_loc INOUT CLOB,
 newlen IN BIGINT);
```

表 10-203 DBE\_LOB.LOB\_STRIP 接口参数说明

参数	说明
lob_loc	IN参数为待读入的指定LOB类型对象，OUT参数为截断后的对象，传空报错。
newlen	截断后LOB的新长度，对于BLOB是字节数，对于CLOB是字符数。 <b>说明</b> 小于1返回NULL，大于LOB的长度，报错。

- DBE\_LOB.CREATE\_TEMPORARY  
这个存储过程创建一个临时的BLOB或者CLOB，这个存储过程仅用于语法上的兼容，并无实际意义。

DBE\_LOB.CREATE\_TEMPORARY函数原型为：

```
DBE_LOB.CREATE_TEMPORARY (
 lob_loc INOUT BLOB,
 cache IN BOOLEAN,
 dur IN INTEGER DEFAULT 10);

DBE_LOB.CREATE_TEMPORARY (
 lob_loc INOUT CLOB,
 cache IN BOOLEAN,
 dur IN INTEGER DEFAULT 10);
```

表 10-204 DBE\_LOB.CREATE\_TEMPORARY 接口参数说明

参数	说明
lob_loc	LOB描述符。
cache	仅用于语法上的兼容。
dur	仅用于语法上的兼容。

- DBE\_LOB.APPEND  
存储过程APPEND将source\_obj拼接在目标lob之后。

DBE\_LOB.APPEND函数原型为：

```
DBE_LOB.APPEND (
 blob_obj INOUT BLOB,
 source_obj IN BLOB);

DBE_LOB.APPEND (
 clob_obj INOUT CLOB,
 source_obj IN CLOB);
```

表 10-205 DBE\_LOB.APPEND 接口参数说明

参数	说明
blob_obj/ clob_obj	要写入的BLOB/CLOB对象。
source_obj	读取的BLOB/CLOB对象。

- DBE\_LOB.LOB\_APPEND  
存储过程LOB\_APPEND将source\_obj拼接在目标lob之后。

DBE\_LOB.LOB\_APPEND函数原型为：

```
DBE_LOB.LOB_APPEND(
 blob_obj INOUT BLOB,
 source_obj IN BLOB);

DBE_LOB.LOB_APPEND(
 clob_obj INOUT CLOB,
 source_obj IN CLOB);
```

表 10-206 DBE\_LOB.LOB\_APPEND 接口参数说明

参数	说明
blob_obj/ clob_obj	要写入的BLOB/CLOB对象。
source_obj	读取的BLOB/CLOB对象。

- DBE\_LOB.FREETEMPORARY  
存储过程用于释放由CREATE\_TEMPORARY创建的LOB文件。

DBE\_LOB.FREETEMPORARY函数原型为:

```
DBE_LOB.FREETEMPORARY (
 blob INOUT BLOB);
```

```
DBE_LOB.FREETEMPORARY (
 clob INOUT CLOB);
```

表 10-207 DBE\_LOB.FREETEMPORARY 接口参数说明

参数	说明
blob/clob	要释放的BLOB/CLOB对象。

- DBE\_LOB.FILEOPEN  
这个函数用于打开数据库外部BFILE类型文件，并返回这个文件对用的文件描述符 ( fd )，一个会话最多支持打开10个BFILE文件。

BFILE类型定义为:

```
DBE_LOB.BFILE (
 directory TEXT,
 filename TEXT,
 fd INTEGER);
```

DBE\_LOB.FILEOPEN函数原型为:

```
DBE_LOB.FILEOPEN (
 bfile IN DBE_LOB.BFILE,
 open_mode IN TEXT)
RETURN INTEGER;
```

表 10-208 DBE\_LOB.FILEOPEN 接口参数说明

参数	说明
bfile	<p>要打开的数据库外部文件（BFILE类型包含了文件路径和文件名、文件描述符（fd））。</p> <p><b>说明</b> file变量中包含文件目录的位置directory，文件名filename。</p> <ul style="list-style-type: none"> <li>文件目录的位置，需要添加到系统表PG_DIRECTORY中，如果传入的路径和PG_DIRECTORY中的路径不匹配，会报路径不存在的错误。</li> <li>在打开guc参数safe_data_path时，用户只能通过高级包读写safe_data_path指定文件路径下的文件。</li> <li>文件名，包含扩展（文件类型），不包括路径名。如果文件名中包含路径，在OPEN中会被忽略，在Unix系统中，文件名不能以/结尾。</li> </ul>
open_mode	文件打开模式，只支持read模式（r），其他模式报错。

- DBE\_LOB.FILECLOSE

这个函数用于关闭数据外部BFILE类型文件。

DBE\_LOB.FILECLOSE函数原型为：

```
DBE_LOB.FILECLOSE (
 file IN INTEGER);
```

表 10-209 DBE\_LOB.FILECLOSE 接口参数说明

参数	说明
file	要关闭的数据库外部文件（由FILEOPEN返回的文件描述符）。

- DBE\_LOB.BFILEOPEN

这个存储过程用于打开数据库外部BFILE类型文件，一个会话最多支持打开10个BFILE文件。

DBE\_LOB.BFILEOPEN原型为：

```
DBE_LOB.BFILEOPEN (
 bfile INOUT DBE_LOB.BFILE,
 open_mode IN TEXT DEFAULT 'R');
```



表 10-210 DBE\_LOB.BFILEOPEN 接口参数说明

参数	说明
bfile	<p>INOUT参数为打开的数据库BFILE文件。</p> <p><b>说明</b> bfile变量中包含文件目录的位置directory，文件名filename。</p> <ul style="list-style-type: none"> <li>文件目录的位置，需要添加到系统表PG_DIRECTORY中，如果传入的路径和PG_DIRECTORY中的路径不匹配，会报路径不存在的错误。</li> <li>在打开guc参数safe_data_path时，用户只能通过高级包读写safe_data_path指定文件路径下的文件。</li> <li>文件名，包含扩展（文件类型），不包括路径名。如果文件名中包含路径，在OPEN中会被忽略，在Unix系统中，文件名不能以/结尾。</li> </ul>
open_mode	文件打开模式，只支持read模式（r），其他模式报错。

示例

```
--获取bfile文件的子串（文件内容为ABCD）
DECLARE
bfile dbe_lob.bfile;
BEGIN
bfile = DBE_LOB.BFILENAME(dir_name, file_name); --获取对应bfile文件对象
DBE_LOB.bfileopen(bfile, 'r'); --打开bfile文件
RAISE NOTICE 'res:%', DBE_LOB.lob_substr(bfile, 10, 1); --获取子串，并打印
DBE_LOB.bfileclose(bfile);--关闭bfile文件
END;
/
NOTICE: res:41
ANONYMOUS BLOCK EXECUTE
```

- DBE\_LOB.BFILECLOSE

这个存储过程用于关闭数据库外部BFILE类型文件。

DBE\_LOB.BFILECLOSE原型为：

```
DBE_LOB.BFILECLOSE (
 bfile INOUT DBE_LOB.BFILE);
```

表 10-211 DBE\_LOB.BFILECLOSE 接口参数说明

参数	说明
bfile	INOUT参数为关闭的数据库BFILE文件。

- DBE\_LOB.LOADFROMFILE

这个函数用于将BFILE类型外部文件读取到BLOB文件中，并以RAW类型返回该对象。

DBE\_LOB.LOADFROMFILE函数原型为：

```
DBE_LOB.LOADFROMFILE (
 dest_lob IN BLOB,
 src_file IN INTEGER,
 amount IN INTEGER,
 dest_offset IN INTEGER,
 src_offset IN INTEGER)
RETURN RAW;
```

表 10-212 DBE\_LOB.LOADFROMFILE 接口参数说明

参数	说明
dest_lob	目标BLOB对象，BFILE文件将读取到这个文件中的指定偏移位置。
src_bfile	需要读取的源BFILE文件。
amount	读取BFILE文件内容的长度。 <b>说明</b> 长度小于1或者大于32767则报错。
dest_offset	blob对象的偏移长度。 <b>说明</b> 偏移量小于1或者大于LOBMAXSIZE则报错。
src_offset	BFILE文件的偏移长度。 <b>说明</b> <ul style="list-style-type: none"> <li>偏移量小于1或者大于LOBMAXSIZE则报错。</li> <li>amount + src_offset 大于 src_bfile的长度 + 1 则报错。</li> </ul>

- DBE\_LOB.LOADFROMBFILE

这个存储过程用于将BFILE类型外部文件读取到LOB对象中。

DBE\_LOB.LOADFROMBFILE函数原型为：

```
DBE_LOB.LOADFROMBFILE (
 dest_lob INOUT BLOB,
 src_file IN DBE_LOB.BFILE,
 amount IN BIGINT,
 dest_offset IN BIGINT DEFAULT 1,
 src_offset IN BIGINT DEFAULT 1)
RETURN BLOB;

DBE_LOB.LOADFROMBFILE (
 dest_lob INOUT CLOB,
 src_file IN DBE_LOB.BFILE,
 amount IN BIGINT,
 dest_offset IN BIGINT DEFAULT 1,
 src_offset IN BIGINT DEFAULT 1)
RETURN CLOB;
```

表 10-213 DBE\_LOB.LOADFROMBFILE 接口参数说明

参数	说明
dest_lob	IN参数为目标LOB对象，BFILE文件（必须先通过DBE_LOB.BFILEOPEN打开）将读取到这个对象中，OUT参数为完成读取后返回的LOB对象，大小支持超过1GB，最大支持32TB。
src_file	需要读取的源BFILE文件，BFILE文件的大小支持超过1GB，最大支持32TB。
amount	读取BFILE文件内容和写入lob的长度。 <b>说明</b> 长度小于1或者大于LOBMAXSIZE则报错。

参数	说明
dest_offset	LOB对象的偏移长度。 <b>说明</b> 偏移量小于1或者大于LOBMAXSIZE则报错。
src_offset	BFILE文件的偏移长度。 <b>说明</b> <ul style="list-style-type: none"> <li>偏移量小于1或者大于LOBMAXSIZE则报错。</li> <li>amount + src_offset 大于 src_bfile的长度 + 1 则报错。</li> </ul>

- DBE\_LOB.LOADBLOBFROMFILE

这个函数用于将BFILE类型外部文件读取到BLOB文件中，并以RAW类型返回该对象。

DBE\_LOB.LOADBLOBFROMFILE函数原型为：

```
DBE_LOB.LOADBLOBFROMFILE (
 dest_lob IN BLOB,
 src_file IN INTEGER,
 amount IN INTEGER,
 dest_offset IN INTEGER,
 src_offset IN INTEGER)
RETURN RAW;
```

**表 10-214** DBE\_LOB.LOADBLOBFROMFILE 接口参数说明

参数	说明
dest_lob	目标BLOB对象，BFILE文件将读取到这个对象中。
src_file	需要读取的源BFILE文件。
amount	BLOB对象的长度，超过这个阈值的文件将不会保存到BLOB中。 <b>说明</b> 长度小于1或者大于32767则报错。
dest_offset	BLOB对象的偏移长度。 <b>说明</b> 偏移量小于1或者大于LOBMAXSIZE则报错。
src_offset	BFILE文件的偏移长度。 <b>说明</b> <ul style="list-style-type: none"> <li>偏移量小于1或者大于LOBMAXSIZE则报错。</li> <li>amount + src_offset 大于 src_bfile的长度 + 1 则报错。</li> </ul>

- DBE\_LOB.LOADBLOBFROMBFILE

这个存储过程用于将BFILE类型外部文件读取到BLOB对象中。

DBE\_LOB.LOADBLOBFROMBFILE函数原型为：

```
DBE_LOB.LOADBLOBFROMBFILE (
 dest_lob INOUT BLOB,
 src_file IN DEB_LOB.BFILE,
 amount IN BIGINT,
 dest_offset INOUT BIGINT,
 src_offset INOUT BIGINT)
```

表 10-215 DBE\_LOB.LOADBLOBFROMBFILE 接口参数说明

参数	说明
dest_lob	IN参数为目标BLOB对象，BFILE文件（必须先通过DBE_LOB.BFILEOPEN打开）将读取到这个对象中，OUT参数为完成读取后返回的blob对象。大小支持超过1GB，最大支持32TB。
src_file	需要读取的源BFILE文件，BFILE文件的大小支持超过1GB，最大支持32TB。
amount	BLOB对象的长度，超过这个阈值的文件将不会保存到BLOB中。 <b>说明</b> 长度小于1或者大于LOBMAXSIZE则报错。
dest_offset	BLOB对象的偏移长度。 <b>说明</b> 偏移量小于1或者大于LOBMAXSIZE则报错。
src_offset	BFILE文件的偏移长度。 <b>说明</b> <ul style="list-style-type: none"> <li>偏移量小于1或者大于LOBMAXSIZE则报错。</li> <li>amount + src_offset 大于 src_bfile的长度 + 1 则报错。</li> </ul>

- DBE\_LOB.LOADCLOBFROMFILE

这个函数用于将BFILE类型外部文件读取到CLOB文件中，并以RAW类型返回该对象。

DBE\_LOB.LOADCLOBFROMFILE函数原型为：

```
DBE_LOB.LOADCLOBFROMFILE (
 dest_lob IN CLOB,
 src_file IN INTEGER,
 amount IN INTEGER,
 dest_offset IN INTEGER,
 src_offset IN INTEGER)
RETURN RAW;
```

表 10-216 DBE\_LOB.LOADCLOBFROMFILE 接口参数说明

参数	说明
dest_lob	目标CLOB对象，BFILE文件将读取到这个文件中。
src_file	需要读取的源bfile文件。
amount	CLOB对象的长度。 <b>说明</b> 长度小于1或者大于32767则报错。
dest_offset	CLOB对象的偏移长度。 <b>说明</b> 偏移量小于1或者大于LOBMAXSIZE则报错。

参数	说明
src_offset	BFILE文件的偏移长度。 <b>说明</b> <ul style="list-style-type: none"> <li>偏移量小于1或者大于LOBMAXSIZE则报错。</li> <li>amount + src_offset 大于 src_bfile的长度 + 1 则报错。</li> </ul>

- DBE\_LOB.LOADCLOBFROMBFILE

这个存储过程用于将BFILE类型外部文件读取到CLOB对象中。

DBE\_LOB.LOADCLOBFROMBFILE函数原型为：

```
DBE_LOB.LOADCLOBFROMBFILE (
 dest_lob INOUT CLOB,
 src_file IN DEB_LOB.BFILE,
 amount IN BIGINT,
 dest_offset INOUT BIGINT,
 src_offset INOUT BIGINT)
```

表 10-217 DBE\_LOB.LOADCLOBFROMBFILE 接口参数说明

参数	说明
dest_lob	IN参数为目标CLOB对象，BFILE文件（必须先通过DBE_LOB.BFILEOPEN打开）将读取到这个对象中，OUT参数为完成读取后返回的CLOB对象。大小支持超过1GB，最大支持32TB。
src_file	需要读取的源BFILE文件。BFILE文件的大小支持超过1GB，最大支持32TB。
amount	CLOB对象的长度，超过这个阈值的文件将不会保存到CLOB中。 <b>说明</b> 长度小于1或者大于LOBMAXSIZE则报错。
dest_offset	CLOB对象的偏移长度。 <b>说明</b> 偏移量小于1或者大于LOBMAXSIZE则报错。
src_offset	BFILE文件的偏移长度。 <b>说明</b> <ul style="list-style-type: none"> <li>偏移量小于1或者大于LOBMAXSIZE则报错。</li> <li>amount + src_offset 大于 src_bfile的长度 + 1 则报错。</li> </ul>

- DBE\_LOB.CONVERTTOBLOB

这个函数将clob对象转换成blob对象，不支持大于1GB的场景。

DBE\_LOB.CONVERTTOBLOB函数原型为：

```
DBE_LOB.CONVERTTOBLOB(
 dest_blob IN BLOB,
 src_clob IN CLOB,
 amount IN INTEGER DEFAULT 32767,
 dest_offset IN INTEGER DEFAULT 1,
 src_offset IN INTEGER DEFAULT 1)
RETURN RAW;
```

**表 10-218 DBE\_LOB.CONVERTTOBLOB 接口参数说明**

参数	说明
dest_blob	目标BLOB对象，CLOB转换后的文件。
src_clob	需要读取的源CLOB对象。
amount	CLOB对象的长度，超过这个阈值的文件将不会保存到BLOB中。长度小于1或者大于LOBMAXSIZE则报错。
dest_offset	BLOB对象的偏移长度，dest_offset=1将从文件起始位置开始载入，以此类推。
src_offset	CLOB对象的偏移长度，src_offset=1将从文件起始位置开始读取，以此类推。

- DBE\_LOB.LOB\_CONVERTTOBLOB

这个函数将clob对象转换成blob对象，支持LOB大于1GB。

DBE\_LOB.LOB\_CONVERTTOBLOB函数原型为：

```
DBE_LOB.LOB_CONVERTTOBLOB(
 dest_blob INOUT BLOB,
 src_clob IN CLOB,
 amount IN BIGINT,
 dest_offset INOUT BIGINT,
 src_offset INOUT BIGINT)
```

**表 10-219 DBE\_LOB.LOB\_CONVERTTOBLOB 接口参数说明**

参数	说明
dest_blob	目标BLOB对象，CLOB转换后的文件。
src_clob	需要读取的源CLOB对象。
amount	CLOB对象的长度，超过这个阈值的文件将不会保存到BLOB中。长度小于1或者大于LOBMAXSIZE则报错。
dest_offset	BLOB对象的偏移长度，dest_offset=1将从文件起始位置开始载入，以此类推。偏移量小于1或者大于LOBMAXSIZE则报错。
src_offset	clob对象的偏移长度，src_offset=1将从文件起始位置开始读取，以此类推。偏移量小于1或者大于LOBMAXSIZE则报错。

- DBE\_LOB.CONVERTTOCLOB

这个函数将blob对象转换成CLOB对象，不支持大于1GB的场景。

DBE\_LOB.CONVERTTOCLOB函数原型为：

```
DBE_LOB.CONVERTTOCLOB(
 dest_clob IN CLOB,
 src_blob IN BLOB,
 amount IN INTEGER DEFAULT 32767,
 dest_offset IN INTEGER DEFAULT 1,
 src_offset IN INTEGER DEFAULT 1)
RETURN text;
```

表 10-220 DBE\_LOB.CONVERTTOCLOB 接口参数说明

参数	说明
dest_clob	目标CLOB对象，BLOB转换后的文件。
src_blob	需要读取的源BLOB对象。
amount	BLOB对象的长度，超过这个阈值的文件将不会保存到BLOB中。
dest_offset	CLOB对象的偏移长度，dest_offset=1将从文件起始位置开始载入，以此类推。
src_offset	BLOB对象的偏移长度，src_offset=1将从文件起始位置开始读取，以此类推。

- DBE\_LOB.LOB\_CONVERTTOCLOB

这个函数将blob对象转换成clob对象，支持LOB大于1G。

DBE\_LOB.LOB\_CONVERTTOCLOB函数原型为：

```
DBE_LOB.LOB_CONVERTTOCLOB(
 dest_clob INOUT CLOB,
 src_blob IN BLOB,
 amount IN BIGINT,
 dest_offset INOUT BIGINT,
 src_offset INOUT BIGINT)
```

表 10-221 DBE\_LOB.LOB\_CONVERTTOCLOB 接口参数说明

参数	说明
dest_clob	目标CLOB对象，blob转换后的文件。
src_blob	需要读取的源blob对象。
amount	BLOB对象的长度，超过这个阈值的文件将不会保存到CLOB中。
dest_offset	CLOB对象的偏移长度，dest_offset=1将从文件起始位置开始载入，以此类推。偏移量小于1或者大于LOBMAXSIZE则报错。
src_offset	BLOB对象的偏移长度，src_offset=1将从文件起始位置开始读取，以此类推。偏移量小于1或者大于LOBMAXSIZE则报错。

- DBE\_LOB.GETCHUNKSIZE

在数据库存储LOB数据时，内部使用toast存储，本函数返回TOAST\_MAX\_CHUNK\_SIZE。

DBE\_LOB.GETCHUNKSIZE的函数原型为：

```
DBE_LOB.GETCHUNKSIZE(
 lob_loc IN CLOB
)RETURN INTEGER

DBE_LOB.GETCHUNKSIZE(
 lob_loc IN BLOB
)RETURN INTEGER
```

**表 10-222 DBE\_LOB.GETCHUNKSIZE 接口参数说明**

参数	说明
lob_loc	目标CLOB/BLOB对象。

- DBE\_LOB.LOB\_WRITE

将源对象从起始位置读取指定长度内容，写入目标LOB对象的指定偏移位置，覆盖该位置原内容，并返回目标LOB对象。

DBE\_LOB.LOB\_WRITE函数原型为：

```
DBE_LOB.LOB_WRITE(
 clob_obj INOUT CLOB,
 amount IN INTEGER,
 off_set IN BIGINT,
 source IN VARCHAR2
)
RETURN CLOB;

DBE_LOB.LOB_WRITE(
 blob_obj INOUT BLOB,
 amount IN INTEGER,
 off_set IN BIGINT,
 source IN RAW
)
RETURN BLOB;
```

**表 10-223 DBE\_LOB.LOB\_WRITE 接口参数说明**

参数	类型	入参/出参	是否可以空	描述
blob_obj / clob_obj	BLOB / CLOB	INOUT	否	IN参数为待写入的目标LOB，OUT参数为写入内容后的LOB。
amount	INTEGER	IN	否	待写入的长度（BLOB以字节为单位，CLOB以字符为单位）。
off_set	BIGINT	IN	否	在blob_obj/clob_obj中写入的偏移位置。
source	RAW / VARCHAR2	IN	否	源对象。

- DBE\_LOB.BFILENAME

这个函数用于根据目录和文件名构造BFILE类型对象。

DBE\_LOB.BFILENAME原型为：

```
DBE_LOB.BFILENAME(
 directory IN TEXT,
 filename IN TEXT)
RETURN DBE_LOB.BFILE;
```



表 10-224 DBE\_LOB.BFILENAME 接口参数说明

参数	说明
directory	<p>文件目录</p> <p><b>说明</b></p> <p>文件目录的位置，需要添加到系统表<b>PG_DIRECTORY</b>中，如果传入的路径和<b>PG_DIRECTORY</b>中的路径不匹配，会报路径不存在的错误。</p> <ul style="list-style-type: none"> <li>在打开guc参数safe_data_path时，用户只能通过高级包读写safe_data_path指定文件路径下的文件。</li> <li>文件名，包含扩展（文件类型），不包括路径名。如果文件名中包含路径，在OPEN中会被忽略，在Unix系统中，文件名不能以/结尾。</li> </ul>
filename	文件名

## 示例

```
--获取字符串的长度
SELECT DBE_LOB.GET_LENGTH('12345678');
get_length

 8
(1 row)

-- DBE_LOB.READ接口示例
DECLARE
myraw RAW(100);
amount INTEGER :=2;
buffer INTEGER :=1;
begin
DBE_LOB.READ('123456789012345',amount,buffer,myraw);
dbe_output.print_line(myraw);
end;
/
0123
ANONYMOUS BLOCK EXECUTE

CREATE TABLE blob_Table (t1 blob) DISTRIBUTE BY REPLICATION;
CREATE TABLE blob_Table_bak (t2 blob) DISTRIBUTE BY REPLICATION;
INSERT INTO blob_Table VALUES('abcdef');
INSERT INTO blob_Table_bak VALUES('22222');

-- DBE_LOB多接口示例
DECLARE
str varchar2(100) := 'abcdef';
source raw(100);
dest blob;
copyto blob;
amount int;
PSV_SQL varchar2(100);
PSV_SQL1 varchar2(100);
a int :=1;
len int;
BEGIN
source := dbe_raw.cast_from_varchar2_to_raw(str);
amount := dbe_raw.get_length(source);

PSV_SQL := 'select * from blob_Table for update';
PSV_SQL1 := 'select * from blob_Table_bak for update';

EXECUTE IMMEDIATE PSV_SQL into dest;
EXECUTE IMMEDIATE PSV_SQL1 into copyto;
```

```

DBE_LOB.WRITE(dest, amount, 1, source);
DBE_LOB.WRITE_APPEND(dest, amount, source);

DBE_LOB.ERASE(dest, a, 1);
DBE_OUTPUT.PRINT_LINE(a);
DBE_LOB.COPY(copyto, dest, amount, 10, 1);
perform DBE_LOB.CLOSE(dest);
RETURN;
END;
/
1
ANONYMOUS BLOCK EXECUTE

--删除表
DROP TABLE blob_Table;
DROP TABLE blob_Table_bak;

```

### 10.11.2.8 DBE\_MATCH

#### 接口介绍

高级功能包DBE\_MATCH支持的所有接口请参见[表10-225](#)。

表 10-225 DBE\_MATCH

接口名称	描述
<a href="#">DBE_MATCH.EDIT_DISTANCE_SIMILARITY</a>	比较两个字符串的差距（删除、新增、变换的最小步骤），并归一化到0-100（100表示完全一致，0表示完全不一致）。

- DBE\_MATCH.EDIT\_DISTANCE\_SIMILARITY

比较两个字符串的差距（删除、新增和变换的最小步骤），并归一化到0-100（100表示完全一致，0表示完全不一致），DBE\_MATCH.EDIT\_DISTANCE\_SIMILARITY函数原型为：

```

DBE_MATCH.EDIT_DISTANCE_SIMILARITY(
 str1 IN text,
 str2 IN text
)returns integer ;

```

表 10-226 DBE\_MATCH.EDIT\_DISTANCE\_SIMILARITY 接口参数说明

参数	描述
str1	第一个字符串，如果为null，直接输出0
str2	第二个字符串，如果为null，直接输出0

### 10.11.2.9 DBE\_OUTPUT

#### 📖 说明

当使用DBE\_OUTPUT.PUT\_LINE打印DBE\_FILE.READ\_LINE\_NCHAR接口得到的结果时，需要确保UTF-8字符集编码能够转换成当前数据库字符集编码，满足上述条件后可以正常输出结果。DBE\_OUTPUT.PRINT\_LINE不支持该功能。

#### 接口介绍

高级功能包DBE\_OUTPUT支持的所有接口请参见表 DBE\_OUTPUT。

表 10-227 DBE\_OUTPUT

接口名称	描述
DBE_OUTPUT.PRINT_LINE	输出指定的文本，并添加换行符。
DBE_OUTPUT.PRINT	输出指定的文本，不添加换行符。
DBE_OUTPUT.SET_BUFFER_SIZE	设置输出缓冲区的大小，如果不指定则缓冲区最大能容纳20000字节，如果指定小于等于2000字节，则缓冲区允许容纳2000字节。
DBE_OUTPUT.DISABLE	禁用PUT、PUT_LINE、NEW_LINE、GET_LINE、GET_LINES调用，并清空输出缓冲区。
DBE_OUTPUT.ENABLE	开启缓冲区，允许对PUT、PUT_LINE、NEW_LINE、GET_LINE和GET_LINES的调用，设置缓冲区大小。
DBE_OUTPUT.GET_LINE	从缓冲区中以换行符作为分界获取一行数据，获取的数据将不会输出到客户端。
DBE_OUTPUT.GET_LINES	以VARCHAR数组的形式获取缓冲区的指定行数的字符串，被取出的内容将会在缓冲区中清除，不会输出到客户端。
DBE_OUTPUT.NEW_LINE	放置一行在缓冲区末尾，放置行尾标记，空出新的一行。
DBE_OUTPUT.PUT	将输入字符串放入到缓冲区，末尾不加换行符，在匿名块执行结束时会将以换行符结尾的行输出显示。
DBE_OUTPUT.PUT_LINE	将输入字符串放入到缓冲区，并未尾添加换行符，在匿名块执行结束时会将以换行符结尾的行输出显示。

- DBE\_OUTPUT.PRINT\_LINE  
存储过程PRINT\_LINE输出指定的文本，并添加换行符。  
DBE\_OUTPUT.PRINT\_LINE函数原型为：

```
DBE_OUTPUT.PRINT_LINE (
format IN VARCHAR2);
```

表 10-228 DBE\_OUTPUT.PRINT\_LINE 接口参数说明

参数	描述
format	输出的文本。

- DBE\_OUTPUT.PRINT

存储过程PRINT输出指定的文本，不添加换行符。DBE\_OUTPUT.PRINT函数原型为：

```
DBE_OUTPUT.PRINT (
format IN VARCHAR2);
```

表 10-229 DBE\_OUTPUT.PRINT 接口参数说明

参数	描述
format	输出的文本。

- DBE\_OUTPUT.SET\_BUFFER\_SIZE

存储过程SET\_BUFFER\_SIZE设置输出缓冲区的大小，如果不指定的话缓冲区最大只能容纳20000字节。DBE\_OUTPUT.SET\_BUFFER\_SIZE函数原型为：

```
DBE_OUTPUT.SET_BUFFER_SIZE (
size IN INTEGER default 20000);
```

表 10-230 DBE\_OUTPUT.SET\_BUFFER\_SIZE 接口参数说明

参数	描述
size	设置输出缓冲区的大小。

- DBE\_OUTPUT.DISABLE

存储过程DISABLE禁用PUT、PUT\_LINE、NEW\_LINE、GET\_LINE、GET\_LINES调用，并清空输出缓冲区。DBE\_OUTPUT.DISABLE函数原型为：

```
DBE_OUTPUT.DISABLE;
```

- DBE\_OUTPUT.ENABLE

存储过程ENABLE开启缓冲区，允许对PUT、PUT\_LINE、NEW\_LINE、GET\_LINE和GET\_LINES的调用，并设置缓冲区大小，如果未指定缓冲区大小则默认容纳20000字节。DBE\_OUTPUT.ENABLE函数原型为：

```
DBE_OUTPUT.ENABLE (
buffer_size IN INTEGER DEFAULT 20000
);
```

**表 10-231 DBE\_OUTPUT.ENABLE 接口参数说明**

参数	描述
buffer_size	缓冲区大小的上限，以字节为单位。将buffer_size设置为NULL表示使用默认值（20000字节）。

- DBE\_OUTPUT.GET\_LINE

存储过程GET\_LINE从缓冲区中以换行符作为分界获取一行数据，获取的数据将不会输出到客户端。DBE\_OUTPUT.GET\_LINE函数原型为：

```
DBE_OUTPUT.GET_LINE (
 line OUT VARCHAR2,
 status OUT INTEGER
);
```

**表 10-232 DBE\_OUTPUT.GET\_LINE 接口参数说明**

参数	描述
line	表示获取到的字符串。
status	表示调用状态是否正常，如果获取到字符串则为0，否则为1。

- DBE\_OUTPUT.GET\_LINES

存储过程GET\_LINES以VARCHAR数组的形式获取缓冲区的指定行数的字符串，被取出的内容将会在缓冲区中清除，不会输出到客户端。DBE\_OUTPUT.GET\_LINES函数原型为：

```
DBE_OUTPUT.GET_LINES (
 lines OUT VARCHAR[],
 numlines IN OUT INTEGER
);
```

**表 10-233 DBE\_OUTPUT.GET\_LINES 接口参数说明**

参数	描述
lines	输出从缓冲区读取的多行字符串数组。
numlines	输入值为需要从缓冲区检索的行数。输出值为实际检索到的行数，如果输出值小于输入值，则表明缓冲区中存在的行数小于输入的行数。

- DBE\_OUTPUT.NEW\_LINE

存储过程NEW\_LINE放置一行在缓冲区末尾，放置行尾标记，空出新的一行。DBE\_OUTPUT.NEW\_LINE函数原型为：

```
DBE_OUTPUT.NEW_LINE;
```

- DBE\_OUTPUT.PUT

存储过程PUT将输入字符串放入到缓冲区，末尾不加换行符，在匿名块执行结束时会将以换行符结尾的行输出显示。DBE\_OUTPUT.PUT函数原型为：

```
DBE_OUTPUT.PUT (
 item IN VARCHAR2);
```

**表 10-234 DBE\_OUTPUT.PUT 接口参数说明**

参数	描述
item	待放在缓存区的字符或字符串item。

- DBE\_OUTPUT.PUT\_LINE

存储过程PUT\_LINE将输入字符串放入到缓冲区，并且末尾添加换行符，在匿名块执行结束时会将以换行符结尾的行输出显示。DBE\_OUTPUT.PUT\_LINE函数原型为：

```
DBE_OUTPUT.PUT_LINE (
 item IN VARCHAR2);
```

**表 10-235 DBE\_OUTPUT.PUT\_LINE 接口参数说明**

参数	描述
item	待放在缓存区的字符或字符串。

## 示例

```
BEGIN
 DBE_OUTPUT.SET_BUFFER_SIZE(50);
 DBE_OUTPUT.PRINT('hello, ');
 DBE_OUTPUT.PRINT_LINE('database!');--输出hello, database!
END;
/
-- 预期结果为:
hello, database!
ANONYMOUS BLOCK EXECUTE

-- 测试disable禁用put、put_line、new_line、get_line、get_lines调用,测试put_line不输出
BEGIN
 dbe_output.disable();
 dbe_output.put_line('1');
END;
/
-- 预期结果为:
ANONYMOUS BLOCK EXECUTE

-- 测试enable启用put、put_line、new_line、get_line、get_lines调用, 测试put_line输出1
BEGIN
 dbe_output.enable();
 dbe_output.put_line('1');
END;
/
-- 预期结果为:
1
ANONYMOUS BLOCK EXECUTE

-- 测试put, 输入字符串a放入到缓冲区, 末尾不加换行符, a不输出
BEGIN
 dbe_output.enable();
 dbe_output.put('a');
END;
/
-- 预期结果为:
ANONYMOUS BLOCK EXECUTE

-- 测试new_line,添加换行, 输出a
BEGIN
```

```
db_output.enable();
db_output.put('a');
 db_output.new_line;
END;
/
-- 预期结果为:
a
ANONYMOUS BLOCK EXECUTE

-- 测试get_line获取缓冲区数据保存到变量，使用put_line输出
DECLARE
line VARCHAR(32672);
status INTEGER := 0;
BEGIN
db_output.put_line('hello');
db_output.get_line(line, status);
db_output.put_line('-----');
db_output.put_line(line);
db_output.put_line(status);
END;
/
-- 预期结果为:

hello
0
ANONYMOUS BLOCK EXECUTE

-- 测试get_lines获取缓冲区多行内容，使用put_line输出
DECLARE
 lines varchar[];
 linenum integer;
BEGIN
 db_output.put_line('line 1');
 db_output.put_line('line 2');
 db_output.put_line('line 3');
 linenum := 100;
 db_output.get_lines(lines, linenum);
 db_output.put_line('num: ' || linenum);
 FOR i IN 1 .. linenum LOOP
 db_output.put_line(lines[i]);
 END LOOP;
END;
/
-- 预期结果为:
num: 3
line 1
line 2
line 3
ANONYMOUS BLOCK EXECUTE
```

### 说明

当服务端的字符编码类型server\_encoding不为UTF8时，如果数据中存在字符编码属于合法的UTF8编码，DBE\_OUTPUT.PUTLINE函数和DBE\_OUTPUT.PUT函数在处理该字符编码时会将其按照UTF8编码逻辑进行处理，将其先转换成server\_encoding的编码格式后再进行后续操作，这样可能会导致函数返回值不符合预期或发生报错；当开启GUC参数enable\_convert\_illegal\_char后，DBE\_OUTPUT.PUTLINE函数和DBE\_OUTPUT.PUT函数在处理此类编码的表现与参数关闭时保持一致，特殊字符不会以占位符形式输出，因此不建议用户对含有特殊字符的数据使用DBE\_OUTPUT.PUTLINE函数和DBE\_OUTPUT.PUT函数。

## 10.11.2.10 DBE\_RANDOM

### 接口介绍

高级功能包DBE\_RANDOM支持的所有接口请参见[表 DBE\\_RANDOM接口参数说明](#)。

表 10-236 DBE\_RANDOM 接口参数说明

接口名称	描述
<b>DBE_RANDOM.SET_SEED</b>	设置一个随机数的种子。
<b>DBE_RANDOM.GET_VALUE</b>	生成一个大小介于指定的low及high之间的随机数。

- DBE\_RANDOM.SET\_SEED

存储过程SEED用于设置一个随机数的种子。DBE\_RANDOM.SET\_SEED函数原型为：

```
DBE_RANDOM.SET_SEED (seed IN INTEGER);
```

表 10-237 DBE\_RANDOM.SET\_SEED 接口参数说明

参数	描述
seed	用于产生一个随机数的种子。

- DBE\_RANDOM.GET\_VALUE

函数GET\_VALUE生成一个大小介于指定的low及high之间的随机数。DBE\_RANDOM.GET\_VALUE函数原型为：

```
DBE_RANDOM.GET_VALUE(
min IN NUMBER default 0,
max IN NUMBER default 1)
RETURN NUMBER;
```

表 10-238 DBE\_RANDOM.GET\_VALUE 接口参数说明

参数	描述
min	指定随机数大小的下边界，生成的随机数大于或等于min。
max	指定随机数大小的上边界，生成的随机数小于max。

### 📖 说明

- 实际上，只要求这里的参数类型是NUMERIC即可，对于左右边界的大小并没有要求。
- DBE\_RANDOM实现的是伪随机，所以若使用的初值（种子）不变，那么伪随机数的数序也不变，使用时需要注意。
- 生成的随机数有效数字为15位。

## 示例

```
--产生0到1之间的随机数：
SELECT DBE_RANDOM.GET_VALUE(0,1);
get_value

.917468812743886
(1 row)
```



```
--对于指定范围内的整数，要加入参数min和max，并从结果中截取较小的数（最大值不能被作为可能的值）。所以
--对于0到99之间的整数，使用下面的代码：
SELECT TRUNC(DBE_RANDOM.GET_VALUE(0,100));
trunc

 26
(1 row)
```

### 10.11.2.11 DBE\_RAW

#### 接口介绍

高级功能包DBE\_RAW支持的所有接口请参见[表 DBE\\_RAW](#)。

表 10-239 DBE\_RAW

接口名称	描述
<a href="#">DBE_RAW.CAST_FROM_BINARY_INTEGER_TO_RAW</a>	将INTEGER类型值转换为二进制表示形式（即RAW类型）。
<a href="#">DBE_RAW.CAST_FROM_RAW_TO_BINARY_INTEGER</a>	将二进制表示形式的整型值（即RAW类型）转换为INTEGER类型。
<a href="#">DBE_RAW.GET_LENGTH</a>	获取RAW类型对象的长度。
<a href="#">DBE_RAW.CAST_FROM_VARCHAR2_TO_RAW</a>	将VARCHAR2类型值转化为二进制表示形式（即RAW类型）。
<a href="#">DBE_RAW.CAST_TO_VARCHAR2</a>	将RAW类型值转换成VARCHAR2类型。
<a href="#">DBE_RAW.SUBSTR</a>	求RAW类型子串。
<a href="#">DBE_RAW.BIT_OR</a>	RAW类型按位或。
<a href="#">DBE_RAW.BIT_AND</a>	返回RAW类型按位与计算后的结果。
<a href="#">DBE_RAW.BIT_COMPLEMENT</a>	返回RAW类型按位取反计算后的结果。
<a href="#">DBE_RAW.BIT_XOR</a>	返回RAW类型按位异或计算后的结果。
<a href="#">DBE_RAW.CAST_FROM_BINARY_DOUBLE_TO_RAW</a>	将BINARY_DOUBLE类型值转换为RAW类型。
<a href="#">DBE_RAW.CAST_FROM_RAW_TO_BINARY_DOUBLE</a>	将RAW类型值转换为BINARY_DOUBLE类型。
<a href="#">DBE_RAW.CAST_FROM_RAW_TO_BINARY_FLOAT</a>	将RAW类型值转换为FLOAT4类型。
<a href="#">DBE_RAW.CAST_FROM_BINARY_FLOAT_TO_RAW</a>	将FLOAT4类型值转换为RAW类型。
<a href="#">DBE_RAW.CAST_FROM_RAW_TO_NUMBER</a>	将RAW类型值转换为NUMERIC类型。

接口名称	描述
<a href="#">DBE_RAW.CAST_FROM_NUMERIC_TO_RAW</a>	将NUMERIC类型值转换为RAW类型。
<a href="#">DBE_RAW.CAST_FROM_RAW_TO_NVARCHAR2</a>	将RAW类型值转换为NVARCHAR2类型。
<a href="#">DBE_RAW.COMPARE</a>	返回两个RAW类型值首个不相同的位置。
<a href="#">DBE_RAW.CONCAT</a>	将最多12个RAW类型值连接到一个新的RAW类型值中，并返回。
<a href="#">DBE_RAW.CONVERT</a>	将一个RAW类型值从源编码方式from_charset转换为目标编码方式to_charset。
<a href="#">DBE_RAW.COPIES</a>	将一个RAW类型值复制n次，串联在一起，并返回连接后的结果。
<a href="#">DBE_RAW.OVERLAY</a>	用一个RAW类型数据对另一个RAW类型数据进行覆盖，可以指定起始覆盖位置和覆盖长度。
<a href="#">DBE_RAW.REVERSE</a>	将RAW类型数据按字节进行翻转。
<a href="#">DBE_RAW.TRANSLATE</a>	转换或舍弃RAW类型值的指定字节。
<a href="#">DBE_RAW.TRANSLITERATE</a>	转换RAW类型值的指定字节。
<a href="#">DBE_RAW.XRANGE</a>	从一个字节到另一个字节的所有字节拼接后返回。

### 须知

RAW类型的外部表现形式是十六进制，内部存储形式是二进制。例如一个RAW类型的数据11001011的表现形式为‘CB’，即在实际的类型转换中输入的是‘CB’。

- DBE\_RAW.CAST\_FROM\_BINARY\_INTEGER\_TO\_RAW**  
 存储过程CAST\_FROM\_BINARY\_INTEGER\_TO\_RAW将INTEGER类型值转换为二进制表示形式（即RAW类型）。

DBE\_RAW.CAST\_FROM\_BINARY\_INTEGER\_TO\_RAW函数原型为：

```
DBE_RAW.CAST_FROM_BINARY_INTEGER_TO_RAW (
value IN INTEGER,
endianess IN INTEGER DEFAULT 1)
RETURN RAW;
```

**表 10-240** DBE\_RAW.CAST\_FROM\_BINARY\_INTEGER\_TO\_RAW 接口参数说明

参数	描述
value	待转成RAW类型的整型数值。
endianess	表示字节序的整型值1或2（1代表BIG_ENDIAN，2代表LITTLE_ENDIAN）。

- DBE\_RAW.CAST\_FROM\_RAW\_TO\_BINARY\_INTEGER

存储过程CAST\_FROM\_RAW\_TO\_BINARY\_INTEGER将二进制表示形式的整型值（即RAW类型）转换为INTEGER类型。

DBE\_RAW.CAST\_FROM\_RAW\_TO\_BINARY\_INTEGER函数原型为：

```
DBE_RAW.CAST_FROM_RAW_TO_BINARY_INTEGER (
value IN RAW,
endianess IN INTEGER DEFAULT 1)
RETURN INTEGER;
```

表 10-241 DBE\_RAW.CAST\_FROM\_RAW\_TO\_BINARY\_INTEGER 接口参数说明

参数	描述
value	二进制表示形式的整型值（即RAW类型）。
endianess	字节序，取值范围：整型值1、2或3（1表示BIG_ENDIAN，2表示LITTLE_ENDIAN，3表示MACHINE_ENDIAN，默认值为BIG_ENDIAN，如果机器默认为BIG_ENDIAN，则函数执行结果MACHINE_ENDIAN和BIG_ENDIAN一致，如果机器默认为LITTLE_ENDIAN，则函数执行结果MACHINE_ENDIAN和LITTLE_ENDIAN一致）。

- DBE\_RAW.GET\_LENGTH

存储过程GET\_LENGTH返回RAW类型对象的长度。

DBE\_RAW.GET\_LENGTH函数原型为：

```
DBE_RAW.GET_LENGTH(
value IN RAW)
RETURN INTEGER;
```

表 10-242 DBE\_RAW.GET\_LENGTH 接口参数说明

参数	描述
value	RAW类型对象

- DBE\_RAW.CAST\_FROM\_VARCHAR2\_TO\_RAW

存储过程CAST\_FROM\_VARCHAR2\_TO\_RAW将VARCHAR2类型的对象转换成RAW类型。

DBE\_RAW.CAST\_FROM\_VARCHAR2\_TO\_RAW函数原型为：

```
DBE_RAW.CAST_TO_RAW(
str IN VARCHAR2)
RETURN RAW;
```

表 10-243 DBE\_RAW.CAST\_FROM\_VARCHAR2\_TO\_RAW 接口参数说明

参数	描述
str	待转成RAW类型的VARCHAR2类型值。

- DBE\_RAW.CAST\_TO\_VARCHAR2  
存储过程CAST\_TO\_VARCHAR2将RAW类型的对象转换成VARCHAR2类型。  
DBE\_RAW.CAST\_TO\_VARCHAR2函数原型为：

```
DBE_RAW.CAST_TO_VARCHAR2(
str IN RAW)
RETURN VARCHAR2;
```

表 10-244 DBE\_RAW.CAST\_TO\_VARCHAR2 接口参数说明

参数	描述
str	待转成RAW类型的VARCHAR2类型值。

- DBE\_RAW.BIT\_OR  
存储过程BIT\_OR求两个RAW按位或的结果。  
DBE\_RAW.BIT\_OR函数原型为：

```
DBE_RAW.BIT_OR(
str1 IN TEXT,
str2 IN TEXT)
RETURN TEXT;
```

表 10-245 DBE\_RAW.BIT\_OR 接口参数说明

参数	描述
str1	按位或的第一个字符串。 <b>说明</b> 由于历史原因，该参数被定义为TEXT类型，但是DBE_RAW.BIT_OR接口预期并处理RAW类型值，这里定义为TEXT类型不影响对RAW类型值的处理。
str2	按位或的第二个字符串。 <b>说明</b> 由于历史原因，该参数被定义为TEXT类型，但是DBE_RAW.BIT_OR接口预期并处理RAW类型值，这里定义为TEXT类型不影响对RAW类型值的处理。

- DBE\_RAW.SUBSTR  
存储过程SUBSTR将RAW类型的对象按起始位和长度截取。  
DBE\_RAW.SUBSTR函数原型为：

```
DBE_RAW.SUBSTR(
IN lob_loc BLOB,
IN off_set INTEGER DEFAULT 1,
IN amount INTEGER DEFAULT 32767)
RETURN RAW;
```

**表 10-246** DBE\_RAW.SUBSTR 接口参数说明

参数	描述
lob_loc	源RAW类型值。 <b>说明</b> 由于历史原因，该参数被定义为BLOB类型，但是DBE_RAW.SUBSTR接口预期并处理RAW类型值，这里定义为BLOB类型不影响对RAW类型值的处理。
off_set	子串的起始位置，默认值1。
amount	子串的长度，默认值32767。

- DBE\_RAW.BIT\_AND

函数BIT\_AND求两个RAW类型按位与的结果。

DBE\_RAW.BIT\_AND函数原型为：

```
DBE_RAW.BIT_AND(
 r1 IN RAW,
 r2 IN RAW)
RETURN RAW;
```

**表 10-247** DBE\_RAW.BIT\_AND 接口参数说明

参数	描述
r1	与r2进行按位与的RAW类型值，最大长度不超过32767。
r2	与r1进行按位与的RAW类型值，最大长度不超过32767。

- DBE\_RAW.BIT\_COMPLEMENT

函数BIT\_COMPLEMENT求一个RAW类型按位取反的结果。

DBE\_RAW.BIT\_COMPLEMENT函数原型为：

```
DBE_RAW.BIT_COMPLEMENT(
 r IN RAW)
RETURN RAW;
```

**表 10-248** DBE\_RAW.BIT\_COMPLEMENT 接口参数说明

参数	描述
r	进行按位取反的RAW类型值，最大长度不超过32767。

- DBE\_RAW.BIT\_XOR

函数BIT\_XOR求两个RAW类型按位异或的结果。

DBE\_RAW.BIT\_XOR函数原型为：

```
DBE_RAW.BIT_XOR(
 r1 IN RAW,
 r2 IN RAW)
RETURN RAW;
```

**表 10-249** DBE\_RAW.BIT\_XOR 接口参数说明

参数	描述
r1	与r2进行按位异或的RAW类型值，最大长度不超过32767。
r2	与r1进行按位异或的RAW类型值，最大长度不超过32767。

- DBE\_RAW.CAST\_FROM\_BINARY\_DOUBLE\_TO\_RAW

函数CAST\_FROM\_BINARY\_DOUBLE\_TO\_RAW将BINARY\_DOUBLE类型转换为二进制表示形式的整型值（即RAW类型）。

DBE\_RAW.CAST\_FROM\_BINARY\_DOUBLE\_TO\_RAW函数原型为：

```
DBE_RAW.CAST_FROM_BINARY_DOUBLE_TO_RAW (
 n IN BINARY_DOUBLE,
 endianness IN INTEGER DEFAULT 1)
RETURN RAW;
```

**表 10-250** DBE\_RAW.CAST\_FROM\_BINARY\_DOUBLE\_TO\_RAW 接口参数说明

参数	描述
n	需要进行转换的BINARY_DOUBLE类型值。
endianness	字节序，取值范围：整型值：1、2或3（1表示BIG_ENDIAN，2表示LITTLE_ENDIAN，3表示MACHINE_ENDIAN，默认值为BIG_ENDIAN，如果机器默认为BIG_ENDIAN，则函数执行结果MACHINE_ENDIAN和BIG_ENDIAN一致，如果机器默认为LITTLE_ENDIAN，则函数执行结果MACHINE_ENDIAN和LITTLE_ENDIAN一致）。

- DBE\_RAW.CAST\_FROM\_RAW\_TO\_BINARY\_DOUBLE

函数CAST\_FROM\_RAW\_TO\_BINARY\_DOUBLE将二进制表示形式的整型值（即RAW类型）转换为BINARY\_DOUBLE类型。

DBE\_RAW.CAST\_FROM\_RAW\_TO\_BINARY\_DOUBLE函数原型为：

```
DBE_RAW.CAST_FROM_RAW_TO_BINARY_DOUBLE(
 r IN RAW,
 endianness IN INTEGER DEFAULT 1)
RETURN BINARY_DOUBLE;
```

**表 10-251** DBE\_RAW.CAST\_FROM\_RAW\_TO\_BINARY\_DOUBLE 接口参数说明

参数	描述
r	需要进行转换的RAW类型值，最短长度不低于8，最大长度不超过32767。
endianness	字节序，取值范围：整型值1、2或3（1表示BIG_ENDIAN，2表示LITTLE_ENDIAN，3表示MACHINE_ENDIAN，默认值为BIG_ENDIAN，如果机器默认为BIG_ENDIAN，则函数执行结果MACHINE_ENDIAN和BIG_ENDIAN一致，如果机器默认为LITTLE_ENDIAN，则函数执行结果MACHINE_ENDIAN和LITTLE_ENDIAN一致）。

- DBE\_RAW.CAST\_FROM\_RAW\_TO\_BINARY\_FLOAT  
函数CAST\_FROM\_RAW\_TO\_BINARY\_FLOAT将RAW类型转换为FLOAT4类型。  
DBE\_RAW.CAST\_FROM\_RAW\_TO\_BINARY\_FLOAT函数原型为：

```
DBE_RAW.CAST_FROM_RAW_TO_BINARY_FLOAT(
 r IN RAW,
 endianness IN INTEGER DEFAULT 1)
RETURN FLOAT4;
```

表 10-252 DBE\_RAW.CAST\_FROM\_RAW\_TO\_BINARY\_FLOAT 接口参数说明

参数	描述
r	需要进行转换的RAW类型值，最短长度不低于4，最大长度不超过32767。
endianness	字节序，取值范围：整型值1、2或3（1表示BIG_ENDIAN，2表示LITTLE_ENDIAN，3表示MACHINE_ENDIAN，默认值为BIG_ENDIAN，如果机器默认为BIG_ENDIAN，则函数执行结果MACHINE_ENDIAN和BIG_ENDIAN一致，如果机器默认为LITTLE_ENDIAN，则函数执行结果MACHINE_ENDIAN和LITTLE_ENDIAN一致）。

- DBE\_RAW.CAST\_FROM\_BINARY\_FLOAT\_TO\_RAW  
函数CAST\_FROM\_BINARY\_FLOAT\_TO\_RAW将FLOAT4类型转换为RAW类型。  
DBE\_RAW.CAST\_FROM\_BINARY\_FLOAT\_TO\_RAW函数原型为：

```
DBE_RAW.CAST_FROM_BINARY_FLOAT_TO_RAW(
 n IN FLOAT4,
 endianness IN INTEGER DEFAULT 1)
RETURN RAW;
```

表 10-253 DBE\_RAW.CAST\_FROM\_BINARY\_FLOAT\_TO\_RAW 接口参数说明

参数	描述
n	需要进行转换的FLOAT4类型值。
endianness	字节序，取值范围：整型值1、2或3（1表示BIG_ENDIAN，2表示LITTLE_ENDIAN，3表示MACHINE_ENDIAN，默认值为BIG_ENDIAN，如果机器默认为BIG_ENDIAN，则函数执行结果MACHINE_ENDIAN和BIG_ENDIAN一致，如果机器默认为LITTLE_ENDIAN，则函数执行结果MACHINE_ENDIAN和LITTLE_ENDIAN一致）。

- DBE\_RAW.CAST\_FROM\_RAW\_TO\_NUMBER  
函数CAST\_FROM\_RAW\_TO\_NUMBER将RAW类型转换为NUMERIC类型。

#### 说明

由于ORA数据库与GaussDB的NUMBER数据类型底层实现不同，而RAW类型为数据的底层实现的二进制流的十六进制表示，故该函数在ORA数据库与GaussDB的表现不同。用户不能将ORA数据库中的一个NUMBER类型数据对应的RAW类型在GaussDB中得到相同的NUMBER类型数据，在GaussDB中的表现可参考示例。

DBE\_RAW.CAST\_FROM\_RAW\_TO\_NUMBER函数原型为：

```
DBE_RAW.CAST_FROM_RAW_TO_NUMBER(
 r IN RAW)
RETURN NUMERIC;
```

**表 10-254** DBE\_RAW.CAST\_FROM\_RAW\_TO\_NUMBER 接口参数说明

参数	描述
r	需要进行转换的RAW类型，最短长度不低于6，最大长度不超过32767。

- DBE\_RAW.CAST\_FROM\_NUMBER\_TO\_RAW

函数CAST\_FROM\_NUMBER\_TO\_RAW将NUMERIC类型转换为RAW类型。

**说明**

由于ORA数据库与GaussDB的NUMBER数据类型底层实现不同，而RAW类型为数据的底层实现的二进制流的十六进制表示，故该函数在ORA数据库与GaussDB的表现不同。用户不能将ORA数据库的NUMBER类型数据的RAW类型表示在GaussDB数据库中还还原成ORA原NUMBER类型数值，该函数在GaussDB中的表现可参考示例。

DBE\_RAW.CAST\_FROM\_NUMBER\_TO\_RAW函数原型为：

```
DBE_RAW.CAST_FROM_NUMBER_TO_RAW(
 n IN NUMERIC)
RETURN RAW;
```

**表 10-255** DBE\_RAW.CAST\_FROM\_NUMBER\_TO\_RAW 接口参数说明

参数	描述
n	需要进行转换的NUMERIC类型。

- DBE\_RAW.CAST\_FROM\_RAW\_TO\_NVARCHAR2

函数CAST\_FROM\_RAW\_TO\_NVARCHAR2将RAW类型转换为NVARCHAR2类型。

DBE\_RAW.CAST\_FROM\_RAW\_TO\_NVARCHAR2函数原型为：

```
DBE_RAW.CAST_FROM_RAW_TO_NVARCHAR2(
 r IN RAW)
RETURN NVARCHAR2;
```

**表 10-256** DBE\_RAW.CAST\_FROM\_RAW\_TO\_NVARCHAR2 接口参数说明

参数	描述
r	需要进行转换的RAW类型，最大长度不超过32767。

- DBE\_RAW.COMPARE

函数COMPARE返回两个RAW类型值首个不相同的位置。

DBE\_RAW.COMPARE函数原型为：

```
DBE_RAW.COMPARE(
 r1 IN RAW,
 r2 IN RAW,
 pad IN RAW DEFAULT NULL)
RETURN INTEGER;
```



**表 10-257 DBE\_RAW.COMPARE 接口参数说明**

参数	描述
r1	要比较的第一个数据，可以为NULL或长度为0，最大长度不超过32767。
r2	要比较的第二个数据，可以为NULL或长度为0，最大长度不超过32767。
pad	取pad的首字节，用于扩展r1或r2中较短的一个，最大长度不超过32767。当该参数为NULL、长度为0或缺省时，扩展值为0x00。

- DBE\_RAW.CONCAT

函数CONCAT将最多12个RAW类型值连接到一个新的RAW类型值中，并返回。如果连接后的长度超过32767，则会报错。

DBE\_RAW.CONCAT函数原型为：

```
DBE_RAW.CONCAT(
 r1 IN RAW DEFAULT NULL,
 r2 IN RAW DEFAULT NULL,
 r3 IN RAW DEFAULT NULL,
 r4 IN RAW DEFAULT NULL,
 r5 IN RAW DEFAULT NULL,
 r6 IN RAW DEFAULT NULL,
 r7 IN RAW DEFAULT NULL,
 r8 IN RAW DEFAULT NULL,
 r9 IN RAW DEFAULT NULL,
 r10 IN RAW DEFAULT NULL,
 r11 IN RAW DEFAULT NULL,
 r12 IN RAW DEFAULT NULL)
RETURN RAW;
```

**表 10-258 DBE\_RAW.CONCAT 接口参数说明**

参数	描述
r1...r12	需要进行连接的RAW类型值。

- DBE\_RAW.CONVERT

函数CONVERT将一个RAW类型值从源编码方式from\_charset转换为目标编码方式to\_charset。

如果源编码格式到目标编码格式的转化规则不存在，则参数r不进行任何转换直接返回，如GBK和LATIN1之间的转换规则是不存在的，具体转换规则可以通过查看系统表pg\_conversion获得。

DBE\_RAW.CONVERT函数原型为：

```
DBE_RAW.CONVERT(
 r IN RAW,
 to_charset IN VARCHAR2,
 from_charset IN VARCHAR2)
RETURN RAW;
```

表 10-259 DBE\_RAW.CONVERT 接口参数说明

参数	描述
r	需要进行转换的RAW类型值，最大长度不超过32767。
to_charset	目标编码字符集名称。
from_charset	源编码字符集名称，在该编码下，r必须是合法的。

- DBE\_RAW.COPIES

函数COPIES将一个RAW类型值复制n次，串联在一起，并返回连接后的结果。如果复制后的长度超过32767，则会报错。

DBE\_RAW.COPIES函数原型为：

```
DBE_RAW.COPIES(
 r IN RAW,
 n IN NUMERIC)
RETURN RAW;
```

表 10-260 DBE\_RAW.COPIES 接口参数说明

参数	描述
r	需要进行复制的RAW类型值。
n	复制的次数（必须为正数，如果是小数会进行四舍五入）。

- DBE\_RAW.OVERLAY

函数OVERLAY用一个RAW类型数据对另一个RAW类型数据进行覆盖，可以指定起始覆盖位置和覆盖长度。

DBE\_RAW.OVERLAY函数原型为：

```
DBE_RAW.OVERLAY(
 overlay_str IN RAW,
 target IN RAW,
 pos IN BINARY_INTEGER DEFAULT 1,
 len IN BINARY_INTEGER DEFAULT NULL,
 pad IN RAW DEFAULT NULL)
RETURN RAW;
```

表 10-261 DBE\_RAW.OVERLAY 接口参数说明

参数	描述
overlay_str	用于覆盖的字节，不能为NULL。
target	被覆盖的源字节串，RAW类型，最大长度不超过32767字节，不能为NULL。
pos	从第几个字节开始覆盖，第一个字节位置为1，限制pos>=1且len+pos<=32767，缺省值为1。
len	要覆盖的长度，限制len>=0且len+pos<=32767，缺省值为覆盖字节（overlay_str）的长度。

参数	描述
pad	填充字节，只有第一个字节有效，缺省值为NULL，为NULL时默认为0x00。

- DBE\_RAW.REVERSE  
函数REVERSE将RAW类型数据按字节进行翻转。

DBE\_RAW.REVERSE函数原型为：

```
DBE_RAW.REVERSE(
 r IN RAW
)
RETURN RAW;
```

表 10-262 DBE\_RAW.REVERSE 接口参数说明

参数	描述
r	需要进行翻转的RAW类型值，最大长度不超过32767字节，如果为NULL则返回NULL。

- DBE\_RAW.TRANSLATE  
函数TRANSLATE将转换或舍弃RAW类型数据的指定字节。

DBE\_RAW.TRANSLATE函数原型为：

```
DBE_RAW.TRANSLATE(
 r IN RAW,
 from_set IN RAW,
 to_set IN RAW)
RETURN RAW;
```

表 10-263 DBE\_RAW.TRANSLATE 接口参数说明

参数	描述
r	要转换的源字节串，RAW类型，最大长度不超过32767字节，不能为NULL。
from_set	源字节串中要转换的字节码，RAW类型，不能为NULL。源字节串中存在于from_set中的字节都将被替换成to_set中对应位置的字节，假如from_set中有多个相同的字节，只会替换成第一个该字节对应的字节。比如：r[x]=from_set[n]，那么r[x]将被替换成to_set[n]；如果from_set[n]对应的to_set[n]不存在（也就是to_set字节数不超过n）时，r[x]将被舍弃。
to_set	对应from_set字节转换为的字节码，RAW类型，不能为NULL。

- DBE\_RAW.TRANSLITERATE  
函数TRANSLITERATE将RAW类型转换为NUMERIC类型。

DBE\_RAW.TRANSLITERATE函数原型为：

```
DBE_RAW.TRANSLITERATE(
 r IN RAW,
 from_set IN RAW DEFAULT NULL,
 to_set IN RAW DEFAULT NULL,
```

```
pad IN RAW DEFAULT NULL)
RETURN RAW;
```

表 10-264 DBE\_RAW.TRANSLITERATE 接口参数说明

参数	描述
r	要转换的源字节串，RAW类型，最大长度不超过32767字节，不能为NULL。
to_set	对应from_set字节转换为的字节码，RAW类型，缺省值为NULL。如果为NULL，则r中的所有存在于from_set中的字节都将被转换成pad。
from_set	源字节串r中要转换的字节码，RAW类型，缺省值为NULL。如果from_set为NULL，则源字节串r的所有字节将被转换成由pad填充的等长数据。否则源字节串r中存在于from_set中的字节都将被替换成to_set中对应位置的字节，比如r[x]=from_set[n]，那么r[x]将被转换成to_set[n]，如果to_set[n]不存在，r[x]将被转换成pad。
pad	填充字节，只有第一个字节有效，缺省值为NULL，为NULL时默认为0x00。

- DBE\_RAW.XRANGE

函数XRANGE返回包含以指定字节码开始和结束的连续一字节编码的RAW值。

DBE\_RAW.XRANGE函数原型为：

```
DBE_RAW.XRANGE(
 start_byte IN RAW,
 end_byte IN RAW)
RETURN RAW;
```

表 10-265 DBE\_RAW.XRANGE 接口参数说明

参数	描述
start_byte	开始字节，只有第一个字节有效，如果为NULL则默认为0x00。
end_byte	结束字节，只有第一个字节有效，如果为NULL则会默认为0xFF。如果end_byte<start_byte，则会从end_byte拼接成0xFF，再从0x00拼接成start_byte。

## 示例

```
--在存储过程中操作RAW数据
CREATE OR REPLACE PROCEDURE proc_raw
AS
str varchar2(100) := 'abcdef';
source raw(100);
amount integer;
BEGIN
source := dbe_raw.cast_from_varchar2_to_raw(str);--类型转换
amount := dbe_raw.get_length(source);--获取长度
dbe_output.print_line(amount);
END;
/
```

```
CREATE PROCEDURE
--调用存储过程
CALL proc_raw();
6
proc_raw

(1 row)
--删除存储过程
DROP PROCEDURE proc_raw;
DROP PROCEDURE

DECLARE
v_raw RAW;
v_double BINARY_DOUBLE;
v_float FLOAT4;
v_numeric NUMERIC;
v_nvarchar2 NVARCHAR2;
BEGIN
-- RAW类型按位与
SELECT DBE_RAW.BIT_AND('AFF', 'FF0B') INTO v_raw; -- 0A0B
-- RAW类型按位取反
SELECT DBE_RAW.BIT_COMPLEMENT('0AFF') INTO v_raw; -- F500
-- RAW类型按位异或
SELECT DBE_RAW.BIT_XOR('AFF', 'FF0B') INTO v_raw; -- F5F4
-- BINARY_DOUBLE类型值转RAW类型
SELECT DBE_RAW.CAST_FROM_BINARY_DOUBLE_TO_RAW(1.0001,1) INTO v_raw; -- 3FF00068DB8BAC71
-- RAW类型值转BINARY_DOUBLE类型
SELECT DBE_RAW.CAST_FROM_RAW_TO_BINARY_DOUBLE('3FF00068DB8BAC7',1) INTO v_double; -- 1.0001
-- RAW类型转FLOAT4类型
SELECT DBE_RAW.CAST_FROM_RAW_TO_BINARY_FLOAT('40200000',1) INTO v_float; -- 2.5
-- FLOAT4类型转RAW类型
SELECT DBE_RAW.CAST_FROM_BINARY_FLOAT_TO_RAW('2.5',1) INTO v_raw; -- 40200000
-- RAW类型转NUMERIC类型
SELECT DBE_RAW.CAST_FROM_RAW_TO_NUMBER('808002008813') INTO v_numeric; -- 2.5
-- NUMERIC类型转RAW类型
SELECT DBE_RAW.CAST_FROM_NUMBER_TO_RAW('2.5') INTO v_raw; -- 808002008813
-- RAW类型转NVARCHAR2类型
SELECT DBE_RAW.CAST_FROM_RAW_TO_NVARCHAR2('12345678') INTO v_nvarchar2; -- \x124Vx
-- RAW类型COMPARE
SELECT DBE_RAW.COMPARE('ABCD','AB') INTO v_numeric; -- 2
-- RAW类型CONCAT
SELECT DBE_RAW.CONCAT('ABCD','AB') INTO v_raw; -- ABCDAB
-- RAW类型CONVERT
SELECT DBE_RAW.CONVERT('E695B0', 'GBK','UTF8') INTO v_raw; -- CAFD
-- RAW类型COPIES
SELECT DBE_RAW.COPIES('ABCD',2) INTO v_raw; -- ABCDABCD
-- RAW类型指定位置和长度进行覆盖
SELECT DBE_RAW.OVERLAY('abcef', '12345678123456', 2, 5, '9966') INTO v_raw; -- 120ABCEF999956
-- RAW类型按字节翻转
SELECT DBE_RAW.REVERSE('12345678') INTO v_raw; -- 78563412
-- RAW类型字节转换（无填充码）
SELECT DBE_RAW.TRANSLATE('1122112233', '1133','55') INTO v_raw; -- 55225522
-- RAW类型字节转换（有填充码）
SELECT DBE_RAW.TRANSLITERATE('1122112233', '55','1133','FFEE') INTO v_raw; -- 55225522FF
-- RAW类型两个字节间的所有字节
SELECT DBE_RAW.XRANGE('00','03') INTO v_raw; -- 00010203
END;
/
ANONYMOUS BLOCK EXECUTE
```

## 10.11.2.12 DBE\_SCHEDULER

### 接口介绍

高级功能包DBE\_SCHEDULER支持通过调度（schedule）和程序（program）更加灵活地创建定时任务。支持的所有接口请见表10-266。

#### 须知

DBE\_SCHEDULER支持CN节点间同步定时任务，不支持不同CN节点间创建同名任务。由于505.0.0之前版本未实现同步功能，所有同步接口都只针对505.0.0及之后版本的数据进行同步操作。升级前会对旧版本CN是否存在同名job进行检查，如果旧版本CN间同名数据库下存在名称相同、且job创建节点不相同的job，报错提示用户删除job后尝试重新升级。

表 10-266 DBE\_SCHEDULER

接口名称	描述
DBE_SCHEDULER.CREATE_JOB	创建定时任务。
DBE_SCHEDULER.DROP_JOB	删除定时任务。
DBE_SCHEDULER.DROP_SINGLE_JOB	删除单个定时任务。
DBE_SCHEDULER.SET_ATTRIBUTE	设置对象属性。
DBE_SCHEDULER.RUN_JOB	运行定时任务。
DBE_SCHEDULER.RUN_BACKEND_JOB	后台运行定时任务。
DBE_SCHEDULER.RUN_FOREGROUND_JOB	前台运行定时任务。
DBE_SCHEDULER.STOP_JOB	停止定时任务。
DBE_SCHEDULER.STOP_SINGLE_JOB	停止单个定时任务。
DBE_SCHEDULER.GENERATE_JOB_NAME	生成定时任务名。

接口名称	描述
<b>DBE_SCHEDULER. CREATE_PROGRAM</b>	创建程序。
<b>DBE_SCHEDULER. DEFINE_PROGRAM_ARGUMENT</b>	定义程序参数。
<b>DBE_SCHEDULER. DROP_PROGRAM</b>	删除程序。
<b>DBE_SCHEDULER. DROP_SINGLE_PROGRAM</b>	删除单个程序。
<b>DBE_SCHEDULER. SET_JOB_ARGUMENT_VALUE</b>	设置定时任务参数值。
<b>DBE_SCHEDULER. CREATE_SCHEDULE</b>	创建调度。
<b>DBE_SCHEDULER. DROP_SCHEDULE</b>	删除调度。
<b>DBE_SCHEDULER. DROP_SINGLE_SCHEDULE</b>	删除单个调度。
<b>DBE_SCHEDULER. CREATE_JOB_CLASS</b>	创建定时任务类。
<b>DBE_SCHEDULER. DROP_JOB_CLASS</b>	删除定时任务类。
<b>DBE_SCHEDULER. DROP_SINGLE_JOB_CLASS</b>	删除单个定时任务类。
<b>DBE_SCHEDULER. GRANT_USER_AUTHORIZATION</b>	赋予用户特殊权限。
<b>DBE_SCHEDULER. REVOKE_USER_AUTHORIZATION</b>	撤销用户特殊权限。
<b>DBE_SCHEDULER. CREATE_CREDENTIAL</b>	创建证书。

接口名称	描述
<b>DBE_SCHEDULER.DROP_CREDENTIAL</b>	销毁证书。
<b>DBE_SCHEDULER.ENABLE</b>	启用对象。
<b>DBE_SCHEDULER.ENABLE_SINGLE</b>	启用单个对象。
<b>DBE_SCHEDULER.DISABLE</b>	停用对象。
<b>DBE_SCHEDULER.DISABLE_SINGLE</b>	停用单个对象。
<b>DBE_SCHEDULER.EVAL_CALENDAR_STRING</b>	分析调度任务周期。
<b>DBE_SCHEDULER.EVALUATE_CALENDAR_STRING</b>	分析调度任务周期。

- DBE\_SCHEDULER.CREATE\_JOB

创建一个定时任务，同步任务到所有CN节点。

DBE\_SCHEDULER.CREATE\_JOB函数原型可以分为4种：

```
-- 内联调度和程序的定时任务
DBE_SCHEDULER.CREATE_JOB(
job_name TEXT,
job_type TEXT,
job_action TEXT,
number_of_arguments INTEGER DEFAULT 0,
start_date TIMESTAMP WITH TIME ZONE DEFAULT NULL,
repeat_interval TEXT DEFAULT NULL,
end_date TIMESTAMP WITH TIME ZONE DEFAULT NULL,
job_class TEXT DEFAULT 'DEFAULT_JOB_CLASS',
enabled BOOLEAN DEFAULT FALSE,
auto_drop BOOLEAN DEFAULT TRUE,
comments TEXT DEFAULT NULL,
credential_name TEXT DEFAULT NULL,
destination_name TEXT DEFAULT NULL
)

-- 引用创建好的调度和程序的定时任务
DBE_SCHEDULER.CREATE_JOB(
job_name TEXT,
program_name TEXT,
schedule_name TEXT,
job_class TEXT DEFAULT 'DEFAULT_JOB_CLASS',
enabled BOOLEAN DEFAULT FALSE,
auto_drop BOOLEAN DEFAULT TRUE,
comments TEXT DEFAULT NULL,
job_style TEXT DEFAULT 'REGULAR',
credential_name TEXT DEFAULT NULL,
destination_name TEXT DEFAULT NULL
)
```



```
-- 引用创建好的程序，内联调度的定时任务
DBE_SCHEDULER.CREATE_JOB(
job_name text,
program_name TEXT,
start_date TIMESTAMP WITH TIME ZONE DEFAULT NULL,
repeat_interval TEXT DEFAULT NULL,
end_date TIMESTAMP WITH TIME ZONE DEFAULT NULL,
job_class TEXT DEFAULT 'DEFAULT_JOB_CLASS',
enabled BOOLEAN DEFAULT FALSE,
auto_drop BOOLEAN DEFAULT TRUE,
comments TEXT DEFAULT NULL,
job_style TEXT DEFAULT 'REGULAR',
credential_name TEXT DEFAULT NULL,
destination_name TEXT DEFAULT NULL
)

-- 引用创建好的调度，内联程序的定时任务
DBE_SCHEDULER.CREATE_JOB(
job_name TEXT,
schedule_name TEXT,
job_type TEXT,
job_action TEXT,
number_of_arguments INTEGER DEFAULT 0,
job_class TEXT DEFAULT 'DEFAULT_JOB_CLASS',
enabled BOOLEAN DEFAULT FALSE,
auto_drop BOOLEAN DEFAULT TRUE,
comments TEXT DEFAULT NULL,
credential_name TEXT DEFAULT NULL,
destination_name TEXT DEFAULT NULL
)
```

### 📖 说明

利用DBE\_SCHEDULER创建的定时任务不会与DBE\_TASK中的定时任务相冲突。

DBE\_SCHEDULER创建的定时任务会生成对应的job\_id，但是在使用过程中这个id并没有实际意义。

对于create类型接口，不做入参类型合法性校验，创建成功不代表会执行成功，通过系统表pg\_job查询当前任务的执行状态。

**表 10-267** DBE\_SCHEDULER.CREATE\_JOB 接口参数说明

参数	类型	入参/ 出参	是否 可以为空	描述
job_name	TEXT	IN	否	定时任务名称。
job_type	TEXT	IN	否	定时任务内联程序类型，可用类型为： <ul style="list-style-type: none"> <li>'PLSQL_BLOCK': 匿名存储过程块。</li> <li>'STORED_PROCEDURE': 保存的存储过程。</li> <li>'EXTERNAL_SCRIPT': 外部脚本</li> </ul>
job_action	TEXT	IN	否	定时任务内联程序执行内容。
number_of_arguments	INTEGER	IN	否	定时任务内联程序参数个数。

参数	类型	入参/ 出参	是否 可以为空	描述
program_name	TEXT	IN	否	定时任务引用程序名称。
start_date	TIMEST AMP WITH TIME ZONE	IN	是	定时任务内联调度起始时间。
repeat_interval	TEXT	IN	是	定时任务内联调度任务周期。
end_date	TIMEST AMP WITH TIME ZONE	IN	是	定时任务内联调度失效时间。
schedule_name	TEXT	IN	否	定时任务引用调度名称。
job_class	TEXT	IN	否	定时任务类名。
enabled	BOOLE AN	IN	否	定时任务启用状态。
auto_drop	BOOLE AN	IN	否	定时任务自动删除。
comments	TEXT	IN	是	备注
job_style	TEXT	IN	否	定时任务行为模式，仅支持 'REGULAR'。
credential_name	TEXT	IN	是	定时任务证书名。
destination_name	TEXT	IN	是	定时任务目标名，当前只支持值'CCN' (不区分大小写)，指定 destination_name为CCN的任务只在 central coordinator执行。否则按原有逻辑 处理。

示例：

```
gaussdb=# CALL DBE_SCHEDULER.create_program('program1', 'STORED_PROCEDURE', 'select
pg_sleep(1);', 3, false, 'test');
create_program
```

-----

(1 row)

```
gaussdb=# CALL DBE_SCHEDULER.create_schedule('schedule1', NULL, 'sysdate', NULL, 'test');
```

```
create_schedule

(1 row)

gaussdb=# CALL DBE_SCHEDULER.create_job(job_name=>'job1', program_name=>'program1',
schedule_name=>'schedule1');
create_job

(1 row)

gaussdb=# CALL DBE_SCHEDULER.drop_job('job1', true, false, 'STOP_ON_FIRST_ERROR');
drop_job

(1 row)

gaussdb=# CALL DBE_SCHEDULER.drop_schedule('schedule1');
drop_schedule

(1 row)

gaussdb=# CALL DBE_SCHEDULER.drop_program('program1', false);
drop_program

(1 row)
```

### 须知

创建'EXTERNAL\_SCRIPT'类型的定时任务需要管理员赋予相关的权限和证书，且需要数据库启动用户对该外部脚本有读取权限才可以正常生效。

- DBE\_SCHEDULER.DROP\_JOB

删除定时任务。仅任务被同步时同步操作。

DBE\_SCHEDULER.DROP\_JOB函数原型为：

```
DBE_SCHEDULER.drop_job(
job_name text,
force boolean default false,
defer boolean default false,
commit_semantics text default 'STOP_ON_FIRST_ERROR'
)
```

### 说明

DBE\_SCHEDULER.DROP\_JOB可以指定一个或多个任务，也可以指定任务类进行定时任务删除。

表 10-268 DBE\_SCHEDULER.DROP\_JOB 接口参数说明

参数	类型	入参/ 出参	是否 可以为空	描述
job_name	TEXT	IN	否	定时任务或定时任务类名称，可以指定一个或多个，当指定多个定时任务时需要利用逗号隔开。
force	BOOLEAN	IN	否	删除定时任务行为标记位： <ul style="list-style-type: none"> <li>TRUE：尝试先停止当前定时任务，再进行删除。</li> <li>FALSE：如果定时任务正在运行会删除失败。</li> </ul>
defer	BOOLEAN	IN	否	删除定时任务行为标记位： <ul style="list-style-type: none"> <li>TRUE：允许定时任务完成后再进行删除。</li> <li>FALSE：不允许定时任务继续执行，尝试进行删除。</li> </ul>
commit_semantics	TEXT	IN	否	提交规则： <ul style="list-style-type: none"> <li>'STOP_ON_FIRST_ERROR'：在第一个报错之前的删除操作会提交。</li> <li>'TRANSACTIONAL'：事物级提交，报错前的删除操作会回滚。</li> <li>'ABSORB_ERRORS'：尝试越过报错，将成功的删除操作提交。</li> </ul>

示例：

```
gaussdb=# CALL DBE_SCHEDULER.create_program('program1', 'STORED_PROCEDURE', 'select
pg_sleep(1);', 3, false, 'test');
create_program
```

```

(1 row)
```

```
gaussdb=# CALL DBE_SCHEDULER.create_schedule('schedule1', NULL, 'sysdate', NULL, 'test');
create_schedule
```

```

(1 row)
```

```
gaussdb=# CALL DBE_SCHEDULER.create_job(job_name=>'job1', program_name=>'program1',
schedule_name=>'schedule1');
create_job
```

```

(1 row)
```

```
gaussdb=# CALL DBE_SCHEDULER.drop_job('job1', true, false, 'STOP_ON_FIRST_ERROR');
drop_job
```

```
(1 row)

gaussdb=# CALL DBE_SCHEDULER.drop_schedule('schedule1');
drop_schedule

(1 row)

gaussdb=# CALL DBE_SCHEDULER.drop_program('program1', false);
drop_program

(1 row)
```

### 须知

commit\_semantic中的'TRANSACTONAL'选项必须在force为false的情况下才会生效。

- DBE\_SCHEDULER.DROP\_SINGLE\_JOB  
删除一个定时任务。仅任务被同步时同步操作。  
DBE\_SCHEDULER.DROP\_SINGLE\_JOB函数原型为：

```
DBE_SCHEDULER.drop_single_job(
job_name text,
force boolean default false,
defer boolean default false
)
```

表 10-269 DBE\_SCHEDULER.DROP\_SINGLE\_JOB 接口参数说明

参数	类型	入参/ 出参	是否可以 为空	描述
job_name	TEXT	IN	否	定时任务或定时任务类名称。
force	BOOLEAN	IN	否	删除定时任务行为标记位： <ul style="list-style-type: none"> <li>TRUE：尝试先停止当前定时任务，再进行删除。</li> <li>FALSE：如果定时任务正在运行会删除失败。</li> </ul>
defer	BOOLEAN	IN	否	删除定时任务行为标记位： <ul style="list-style-type: none"> <li>TRUE：允许定时任务完成后再进行删除。</li> <li>FALSE：不允许定时任务继续执行，尝试进行删除。</li> </ul>

### 示例：

```
gaussdb=# CALL DBE_SCHEDULER.create_program('program1', 'STORED_PROCEDURE', 'select
pg_sleep(1);', 0, false, 'test');
create_program

```

```
(1 row)

gaussdb=# CALL DBE_SCHEDULER.create_job('job1', 'program1', '2021-07-20', 'interval "3 minute"',
'2121-07-20', 'DEFAULT_JOB_CLASS', false, false, 'test', 'style', NULL, NULL);
create_job

(1 row)

gaussdb=# CALL DBE_SCHEDULER.drop_single_job('job1', false, false);
drop_single_job

(1 row)

gaussdb=# CALL DBE_SCHEDULER.drop_program('program1', false);
drop_program

(1 row)
```

- **DBE\_SCHEDULER.SET\_ATTRIBUTE**

修改定时任务属性。仅任务被同步时同步操作。

DBE\_SCHEDULER.SET\_ATTRIBUTE函数4种原型为：

```
DBE_SCHEDULER.set_attribute(
name text,
attribute text,
value boolean
)

DBE_SCHEDULER.set_attribute(
name text,
attribute text,
value text
)

DBE_SCHEDULER.set_attribute(
name text,
attribute text,
value timestamp
)

DBE_SCHEDULER.set_attribute(
name text,
attribute text,
value timestamp with time zone
)

DBE_SCHEDULER.set_attribute(
name text,
attribute text,
value text,
value2 text default NULL
)
```

### 说明

name在这里可以指定任何DBE\_SCHEDULER内部的对象。

**表 10-270** DBE\_SCHEDULER.SET\_ATTRIBUTE 接口参数说明

参数	类型	入参/ 出参	是否可以 为空	描述
name	TEXT	IN	否	对象名。

参数	类型	入参/ 出参	是否可以 为空	描述
attribute	TEXT	IN	否	属性名。
value	BOOLEAN/ DATE/ TIMESTAMP / TIMESTAMP WITH TIME ZONE /TEXT	IN	否	属性值，可选属性如下： <ul style="list-style-type: none"> <li>定时任务相关：job_type, job_action, number_of_arguments, start_date, repeat_interval, end_date, ob_class, enabled, auto_drop, comments, credential_name, destination_name, program_name, schedule_name, job_style。</li> <li>程序相关：program_action, program_type, number_of_arguments, comments。</li> <li>调度相关：start_date, repeat_interval, end_date, comments。</li> </ul>
value 2	TEXT	IN	是	额外属性值。保留参数位，目前尚不支持拥有额外属性值的目标属性。

示例：

```
gaussdb=# CALL DBE_SCHEDULER.create_program('program1', 'STORED_PROCEDURE', 'select
pg_sleep(1);', 3, false, 'test');
create_program
```

-----  
(1 row)

```
gaussdb=# CALL DBE_SCHEDULER.set_attribute('program1', 'number_of_arguments', 0);
set_attribute
```

-----  
(1 row)

```
gaussdb=# CALL DBE_SCHEDULER.set_attribute('program1', 'program_type', 'STORED_PROCEDURE');
set_attribute
```

-----  
(1 row)

```
gaussdb=# CALL DBE_SCHEDULER.drop_program('program1', false);
drop_program
```

-----  
(1 row)

### 须知

不要使用DBE\_SCHEDULER.SET\_ATTRIBUTE来将参数置空。  
对象名不能通过DBE\_SCHEDULER.SET\_ATTRIBUTE来更改。  
内联对象不能通过DBE\_SCHEDULER.SET\_ATTRIBUTE来更改。

- DBE\_SCHEDULER.RUN\_JOB

运行定时任务。

DBE\_SCHEDULER.RUN\_JOB函数原型为：

```
DBE_SCHEDULER.run_job(
job_name text,
use_current_session boolean default true
)
```

### 说明

DBE\_SCHEDULER.RUN\_JOB主要用于立即运行定时作业，独立于定时任务本身的调度，甚至可以同时运行。

表 10-271 DBE\_SCHEDULER.RUN\_JOB 接口参数说明

参数	类型	入参/ 出参	是否 可以为空	描述
job_name	TEXT	IN	否	定时任务名称，可以指定一个或多个，当指定多个定时任务时需要利用逗号隔开。
use_current_session	BOOLEAN	IN	否	运行定时任务标志位： <ul style="list-style-type: none"><li>TRUE：使用当前会话运行，主要用于查看定时任务是否可以正常运行。</li><li>FALSE：后台拉起定时任务，运行结果会打印到日志中。</li></ul>

### 示例：

```
gaussdb=# SELECT db_scheduler.create_job('job1','PLSQL_BLOCK','begin insert into test1 values(12);
end;',0,null,null,'DEFAULT_JOB_CLASS',false,false,null,null,null);
create_job
```

```

(1 row)
```

```
gaussdb=# CALL DBE_SCHEDULER.run_job('job1', false);
run_job
```

```

(1 row)
```

```
gaussdb=# CALL DBE_SCHEDULER.drop_job('job1', true, false, 'STOP_ON_FIRST_ERROR');
drop_job
```

```

(1 row)
```



**须知**

use\_current\_session目前只作用于job\_type为'EXTERNAL\_SCRIPT'的定时任务上。

- **DBE\_SCHEDULER.RUN\_BACKEND\_JOB**

后台运行定时任务。

DBE\_SCHEDULER.RUN\_BACKEND\_JOB函数原型为：

```
DBE_SCHEDULER.run_backend_job(
job_name text
)
```

**表 10-272** DBE\_SCHEDULER.RUN\_BACKEND\_JOB 接口参数说明

参数	类型	入参/出参	是否可以空	描述
job_name	text	IN	否	定时任务名称。

示例：

```
gaussdb=# SELECT db_scheduler.create_job('job1','PLSQL_BLOCK','begin insert into test1 values(12);
end;',0,null,null,null,'DEFAULT_JOB_CLASS',false,false,null,null,null);
create_job
```

-----  
(1 row)

```
gaussdb=# CALL DBE_SCHEDULER.run_backend_job('job1');
run_backend_job
```

-----  
(1 row)

```
gaussdb=# CALL DBE_SCHEDULER.drop_job('job1', true, false, 'STOP_ON_FIRST_ERROR');
drop_job
```

-----  
(1 row)

- **DBE\_SCHEDULER.RUN\_FOREGROUND\_JOB**

当前会话运行定时任务。

仅支持运行external类型任务。

返回值：text。

DBE\_SCHEDULER.RUN\_FOREGROUND\_JOB函数原型为：

```
DBE_SCHEDULER.run_foreground_job(
job_name text
)return text
```

**表 10-273** DBE\_SCHEDULER.RUN\_FOREGROUND\_JOB 接口参数说明

参数	类型	入参/出参	是否可以空	描述
job_name	TEXT	IN	否	定时任务名称。

示例：

```
gaussdb=# create user test1 identified by '*****';
NOTICE: The encrypted password contains MD5 ciphertext, which is not secure.
CREATE ROLE
gaussdb=# select DBE_SCHEDULER.create_credential('cre_1', 'test1', '*****');
create_credential

(1 row)

gaussdb=# select DBE_SCHEDULER.create_job(job_name=>'job1', job_type=>'EXTERNAL_SCRIPT',
job_action=>'/usr/bin/pwd', enabled=>true, auto_drop=>false, credential_name => 'cre_1');
create_job

(1 row)

gaussdb=# CALL DBE_SCHEDULER.run_foreground_job('job1');
run_foreground_job

Host key verification failed.\r+
(1 row)

gaussdb=# CALL DBE_SCHEDULER.drop_job('job1', true, false, 'STOP_ON_FIRST_ERROR');
drop_job

(1 row)

gaussdb=# CALL DBE_SCHEDULER.drop_credential('cre_1', false);
drop_credential

(1 row)

gaussdb=# drop user test1;
DROP ROLE
```

- DBE\_SCHEDULER.STOP\_JOB

终止定时任务。

DBE\_SCHEDULER.STOP\_JOB函数原型为：

```
DBE_SCHEDULER.stop_job(
job_name text,
force boolean default false,
commit_semantics text default 'STOP_ON_FIRST_ERROR'
)
```

表 10-274 DBE\_SCHEDULER.STOP\_JOB 接口参数说明

参数	类型	入参/ 出参	是否 可以为空	描述
job_name	TEXT	IN	否	定时任务或定时任务类名称，可以指定一个或多个，当指定多个定时任务时需要利用逗号隔开。

参数	类型	入参/出参	是否可以为空	描述
force	BOOLEAN	IN	否	删除定时任务行为标记位： <ul style="list-style-type: none"> <li>TRUE：调度器会发送终止信号立即结束任务线程。</li> <li>FALSE：调度器会尝试利用打断信号终止定时任务线程。</li> </ul>
commit_semantics	TEXT	IN	否	提交规则： <ul style="list-style-type: none"> <li>'STOP_ON_FIRST_ERROR'：在第一个报错之前的打断操作会提交。</li> <li>'ABSORB_ERRORS'：尝试越过报错，将成功的打断操作提交。</li> </ul>

示例：

```
gaussdb=# SELECT db_scheduler.create_job('job1','PLSQL_BLOCK','begin insert into test1 values(12);
end;',0,null,null,null,'DEFAULT_JOB_CLASS',false,false,null,null,null);
create_job
```

-----  
(1 row)

```
gaussdb=# CALL DBE_SCHEDULER.stop_job('job1', true, 'STOP_ON_FIRST_ERROR');
stop_job
```

-----  
(1 row)

```
gaussdb=# CALL DBE_SCHEDULER.drop_job('job1', true, false, 'STOP_ON_FIRST_ERROR');
drop_job
```

-----  
(1 row)

- DBE\_SCHEDULER.STOP\_SINGLE\_JOB

终止单个定时任务。

DBE\_SCHEDULER.STOP\_SINGLE\_JOB函数原型为：

```
DBE_SCHEDULER.stop_single_job(
job_name text,
force boolean default false
)
```

表 10-275 DBE\_SCHEDULER.STOP\_SINGLE\_JOB 接口参数说明

参数	类型	入参/出参	是否可以为空	描述
job_name	TEXT	IN	否	定时任务或定时任务类名称

参数	类型	入参/ 出参	是否 可以为空	描述
force	BOOLEAN	IN	否	删除定时任务行为标记位： <ul style="list-style-type: none"> <li>TRUE：调度器会发送终止信号立即结束任务线程。</li> <li>FALSE：调度器会尝试利用打断信号终止定时任务线程。</li> </ul>

示例：

```
gaussdb=# SELECT db_scheduler.create_job('job1','PLSQL_BLOCK','begin insert into test1 values(12);
end;',0,null,null,null,'DEFAULT_JOB_CLASS',false,false,null,null,null);
create_job
```

-----  
(1 row)

```
gaussdb=# CALL DBE_SCHEDULER.stop_single_job('job1', true);
stop_single_job
```

-----  
(1 row)

```
gaussdb=# CALL DBE_SCHEDULER.drop_job('job1', true, false, 'STOP_ON_FIRST_ERROR');
drop_job
```

-----  
(1 row)

- DBE\_SCHEDULER.GENERATE\_JOB\_NAME

生成定时任务名称。

DBE\_SCHEDULER.GENERATE\_JOB\_NAME函数原型为：

```
DBE_SCHEDULER.generate_job_name(
prefix text default 'JOB$_'
)return text
```

**表 10-276** DBE\_SCHEDULER.GENERATE\_JOB\_NAME 接口参数说明

参数	类型	入参/ 出参	是否 可以为空	描述
prefix	TEXT	IN	否	生成名称的前缀，默认为'JOB\$_'，反复执行生成的定时任务名为： job\$_1, job\$_2, job\$_3 ...

示例：

```
gaussdb=# CALL DBE_SCHEDULER.generate_job_name();
generate_job_name
```

-----

```

JOB$_1
(1 row)

gaussdb=# CALL DBE_SCHEDULER.generate_job_name();
generate_job_name

JOB$_2
(1 row)

gaussdb=# CALL DBE_SCHEDULER.generate_job_name('job');
generate_job_name

job3
(1 row)

gaussdb=# CALL DBE_SCHEDULER.generate_job_name('job');
generate_job_name

job4
(1 row)

```

### 须知

首次执行DBE\_SCHEDULER.GENERATE\_JOB\_NAME会在public下创建一个临时序列用于保存当前名称的序号。由于普通用户没有在public下create权限，因此如果普通用户为当前db下第一次调用该函数，会失败，需要授权该普通用户在public下的create权限，或者使用有该权限的用户调用该接口以创建临时序列。

- DBE\_SCHEDULER.CREATE\_PROGRAM

创建程序，同步到所有CN节点。

DBE\_SCHEDULER.CREATE\_PROGRAM函数原型为：

```

DBE_SCHEDULER.create_program(
program_name text,
program_type text,
program_action text,
number_of_arguments integer default 0,
enabled boolean default false,
comments text default NULL
)

```

表 10-277 DBE\_SCHEDULER.CREATE\_PROGRAM 接口参数说明

参数	类型	入参/出参	是否可以空	描述
program_name	TEXT	IN	否	程序名称。
program_type	TEXT	IN	否	程序类型，可用类型为： <ul style="list-style-type: none"> <li>• 'PLSQL_BLOCK': 匿名存储过程快。</li> <li>• 'STORED_PROCEDURE': 保存的存储过程。</li> <li>• 'EXTERNAL_SCRIPT': 外部脚本。</li> </ul>

参数	类型	入参/ 出参	是否 可以为空	描述
program_action	TEXT	IN	否	程序操作。
number_of_arguments	INTEGER	IN	否	程序采用的参数数量。
enabled	BOOLEAN	IN	否	程序启用状态。
comments	TEXT	IN	是	备注

示例：

```
gaussdb=# CALL DBE_SCHEDULER.create_program('program1', 'STORED_PROCEDURE', 'select
pg_sleep(1);', 3, false, 'test');
create_program
```

```

(1 row)
```

```
gaussdb=# CALL DBE_SCHEDULER.drop_program('program1', false);
drop_program
```

```

(1 row)
```

- **DBE\_SCHEDULER.DEFINE\_PROGRAM\_ARGUMENT**

定义程序参数。仅程序被同步时同步操作。

修正带默认值default\_value字段的接口默认转换成小写行为，对字符大小写做出区分。

DBE\_SCHEDULER.DEFINE\_PROGRAM\_ARGUMENT函数原型为：

```
DBE_SCHEDULER.define_program_argument(
program_name text,
argument_position integer,
argument_name text default NULL,
argument_type text,
out_argument boolean default false
)
```

-- 带有默认值 --

```
DBE_SCHEDULER.define_program_argument(
program_name text,
argument_position integer,
argument_name text default NULL,
argument_type text,
default_value text,
out_argument boolean default false
)
```

表 10-278 DBE\_SCHEDULER.DEFINE\_PROGRAM\_ARGUMENT 接口参数说明

参数	类型	入参/ 出参	是否 可以为空	描述
program_name	TEXT	IN	否	程序名称。
argument_position	INTEGER	IN	否	参数位置。
argument_name	TEXT	IN	否	参数名称。
argument_type	TEXT	IN	否	参数类型。
default_value	TEXT	IN	否	默认值。
out_argument	BOOLEAN	IN	否	预留参数。

示例：

```
gaussdb=# CALL DBE_SCHEDULER.create_program('program1', 'STORED_PROCEDURE', 'select
pg_sleep(1);', 2, false, 'test');
create_program

(1 row)

gaussdb=# CALL DBE_SCHEDULER.define_program_argument('program1', 1, 'pa1', 'type1', false);
define_program_argument

(1 row)

gaussdb=# CALL DBE_SCHEDULER.define_program_argument('program1', 1, 'pa1', 'type1', 'value1',
false);
define_program_argument

(1 row)

gaussdb=# CALL DBE_SCHEDULER.drop_program('program1', false);
drop_program

(1 row)
```

- DBE\_SCHEDULER.DROP\_PROGRAM

删除程序。仅程序被同步时同步操作。

DBE\_SCHEDULER.DROP\_PROGRAM函数原型为：

```
DBE_SCHEDULER.drop_program(
program_name text,
force boolean,
default false
)
```

表 10-279 DBE\_SCHEDULER.DROP\_PROGRAM 接口参数说明

参数	类型	入参/ 出参	是否 可以为空	描述
program_name	TEXT	IN	否	程序名称。
force	BOOLEAN	IN	否	删除程序行为标记位： <ul style="list-style-type: none"> <li>TRUE：在删除程序之前，将禁用应用该程序的所有作业。</li> <li>FALSE：该程序不能被任何作业引用，否则会发送错误。</li> </ul>

示例：

```
gaussdb=# CALL DBE_SCHEDULER.create_program('program1', 'STORED_PROCEDURE', 'select
pg_sleep(1);', 2, false, 'test');
create_program
```

-----  
(1 row)

```
gaussdb=# CALL DBE_SCHEDULER.drop_program('program1', false);
drop_program
```

-----  
(1 row)

- DBE\_SCHEDULER.DROP\_SINGLE\_PROGRAM

删除单个程序。仅程序被同步时同步操作。

DBE\_SCHEDULER.DROP\_SINGLE\_PROGRAM函数原型为：

```
DBE_SCHEDULER.drop_single_program(
program_name text,
force boolean default false
)
```

表 10-280 DBE\_SCHEDULER.DROP\_SINGLE\_PROGRAM 接口参数说明

参数	类型	入参/ 出参	是否 可以为空	描述
program_name	TEXT	IN	否	程序名称。
force	BOOLEAN	IN	否	删除程序行为标记位： <ul style="list-style-type: none"> <li>TRUE：在删除程序之前，将禁用应用该程序的所有作业。</li> <li>FALSE：该程序不能被任何作业引用，否则会发送错误。</li> </ul>



示例：

```
gaussdb=# CALL DBE_SCHEDULER.create_program('program1', 'STORED_PROCEDURE', 'select
pg_sleep(1);', 2, false, 'test');
create_program

```

(1 row)

```
gaussdb=# CALL DBE_SCHEDULER.drop_single_program('program1', false);
drop_single_program

```

(1 row)

- DBE\_SCHEDULER.SET\_JOB\_ARGUMENT\_VALUE

设置定时任务参数值。argument\_value字段支持赋空入参。仅任务被同步时同步操作。

DBE\_SCHEDULER.SET\_JOB\_ARGUMENT\_VALUE函数原型为：

```
DBE_SCHEDULER.set_job_argument_value(
job_name text,
argument_position integer,
argument_value text
)
```

```
DBE_SCHEDULER.set_job_argument_value(
job_name text,
argument_name text,
argument_value text
)
```

**表 10-281** DBE\_SCHEDULER.SET\_JOB\_ARGUMENT\_VALUE 接口参数说明

参数	类型	入参/出参	是否可以空	描述
job_name	TEXT	IN	否	定时任务名称。
argument_position	INTEGER	IN	否	参数位置。
argument_name	TEXT	IN	是	参数名称。
argument_value	TEXT	IN	是	参数值。

示例：

```
gaussdb=# CALL dbe_scheduler.create_job('job1','EXTERNAL_SCRIPT','begin insert into test1
values(12); end;',2,null,null,null,'DEFAULT_JOB_CLASS',false,false,null,null,null);
create_job

```

(1 row)

```
gaussdb=# CALL DBE_SCHEDULER.set_job_argument_value('job1', 1, 'value1');
set_job_argument_value

```

(1 row)

```
gaussdb=# CALL DBE_SCHEDULER.drop_job('job1', true, false, 'STOP_ON_FIRST_ERROR');
drop_job
```

(1 row)

- DBE\_SCHEDULER.CREATE\_SCHEDULE

创建调度。同步到所有CN节点。

DBE\_SCHEDULER.CREATE\_SCHEDULE函数原型为：

```
DBE_SCHEDULER.create_schedule(
schedule_name text,
start_date timestamp with time zone default NULL,
repeat_interval text,
end_date timestamp with time zone default NULL,
comments text default NULL
)
```

**表 10-282** DBE\_SCHEDULER.CREATE\_SCHEDULE 接口参数说明

参数	类型	入参/出参	是否可以空	描述
schedule_name	TEXT	IN	否	调度名称。
start_date	TIMESTAMP WITH TIME ZONE	IN	是	调度开始时间。
repeat_interval	TEXT	IN	否	调度重复频率。
end_date	TIMESTAMP WITH TIME ZONE	IN	是	调度结束时间。
comments	TEXT	IN	是	备注

示例：

```
gaussdb=# CALL DBE_SCHEDULER.create_schedule('schedule1', sysdate, 'sysdate + 3 / (24 * 60 * 60)',
null, 'test1');
create_schedule
```

(1 row)

```
gaussdb=# CALL DBE_SCHEDULER.create_schedule('schedule2', sysdate, 'FREQ=DAILY; BYHOUR=6;',
null, 'test1');
create_schedule
```

(1 row)

```
gaussdb=# CALL DBE_SCHEDULER.create_schedule('schedule3', sysdate, 'FREQ=DAILY; BYHOUR=6;');
create_schedule
```

(1 row)

```
gaussdb=# CALL DBE_SCHEDULER.drop_schedule('schedule1');
drop_single_schedule
```

```
(1 row)

gaussdb=# CALL DBE_SCHEDULER.drop_schedule('schedule2', false);
drop_single_schedule

```

```
(1 row)

gaussdb=# CALL DBE_SCHEDULER.drop_schedule('schedule3', true);
drop_single_schedule

```

```
(1 row)
```

- **DBE\_SCHEDULER.DROP\_SCHEDULE**

删除调度。仅调度被同步时同步操作。

DBE\_SCHEDULER.DROP\_SCHEDULE函数原型为：

```
DBE_SCHEDULER.drop_schedule(
schedule_name text,
force boolean default false
)
```

**表 10-283** DBE\_SCHEDULER.DROP\_SCHEDULE 接口参数说明

参数	类型	入参/ 出参	是否 可以为空	描述
schedule_name	TEXT	IN	否	调度名称。
force	BOOLEAN	IN	否	删除调度行为标记位： <ul style="list-style-type: none"> <li>● true：在删除调度之前，将禁用使用此调度的任何作业或窗口。</li> <li>● false：调度不能被任何作业或窗口引用，否则会发生错误。</li> </ul>

示例：

```
gaussdb=# CALL DBE_SCHEDULER.create_schedule('schedule1', sysdate, 'sysdate + 3 / (24 * 60 * 60)',
null, 'test1');
create_schedule

```

```
(1 row)
```

```
gaussdb=# CALL DBE_SCHEDULER.create_schedule('schedule2', sysdate, 'FREQ=DAILY; BYHOUR=6;',
null, 'test1');
create_schedule

```

```
(1 row)
```

```
gaussdb=# CALL DBE_SCHEDULER.create_schedule('schedule3', sysdate, 'FREQ=DAILY; BYHOUR=6;');
create_schedule

```

```
(1 row)
```

```
gaussdb=# CALL DBE_SCHEDULER.drop_schedule('schedule1');
```

```

drop_single_schedule

(1 row)

gaussdb=# CALL DBE_SCHEDULER.drop_schedule('schedule2', false);
drop_single_schedule

(1 row)

gaussdb=# CALL DBE_SCHEDULER.drop_schedule('schedule3', true);
drop_single_schedule

(1 row)

```

● DBE\_SCHEDULER.DROP\_SINGLE\_SCHEDULE

删除单个调度。仅调度被同步时同步操作。

DBE\_SCHEDULER.DROP\_SINGLE\_SCHEDULE函数原型为：

```

DBE_SCHEDULER.drop_single_schedule(
schedule_name text,
force boolean default false
)

```

**表 10-284** DBE\_SCHEDULER.DROP\_SINGLE\_SCHEDULE 接口参数说明

参数	类型	入参/出参	是否可以 为空	描述
schedule_name	TEXT	IN	否	调度名称。
force	BOOLEAN	IN	否	删除调度行为标记位： <ul style="list-style-type: none"> <li>TRUE：在删除调度之前，将禁用使用此调度的任何作业或窗口。</li> <li>FALSE：调度不能被任何作业或窗口引用，否则会发生错误。</li> </ul>

示例：

```

gaussdb=# CALL DBE_SCHEDULER.create_schedule('schedule1', sysdate, 'sysdate + 3 / (24 * 60 * 60)',
null, 'test1');
create_schedule

(1 row)

gaussdb=# CALL DBE_SCHEDULER.create_schedule('schedule2', sysdate, 'FREQ=DAILY; BYHOUR=6;',
null, 'test1');
create_schedule

(1 row)

gaussdb=# CALL DBE_SCHEDULER.create_schedule('schedule3', sysdate, 'FREQ=DAILY; BYHOUR=6;');
create_schedule

```

```
(1 row)

gaussdb=# CALL DBE_SCHEDULER.drop_single_schedule('schedule1');
drop_single_schedule

(1 row)

gaussdb=# CALL DBE_SCHEDULER.drop_single_schedule('schedule2', false);
drop_single_schedule

(1 row)

gaussdb=# CALL DBE_SCHEDULER.drop_single_schedule('schedule3', true);
drop_single_schedule

(1 row)
```

- DBE\_SCHEDULER.CREATE\_JOB\_CLASS

创建定时任务类。同步到所有CN节点。

DBE\_SCHEDULER.CREATE\_JOB\_CLASS函数原型为：

```
DBE_SCHEDULER.create_job_class(
job_class_name text,
resource_consumer_group text default NULL,
service text default NULL,
logging_level integer default 0,
log_history integer default NULL,
comments text default NULL
)
```

**表 10-285** DBE\_SCHEDULER.CREATE\_JOB\_CLASS 接口参数说明

参数	类型	入参/出参	是否可以空	描述
job_class_name	TEXT	IN	否	定时任务类名称。
resource_consumer_group	TEXT	IN	是	定时任务类内联资源消费组。
service	TEXT	IN	是	定时任务类内联数据库服务。
logging_level	INTEGER	IN	否	定时任务类记录信息个数。
log_history	INTEGER	IN	是	定时任务类记录信息保留天数。
comments	TEXT	IN	是	备注

示例：

```
gaussdb=# CALL DBE_SCHEDULER.create_job_class(job_class_name => 'jc1', resource_consumer_group => '123');
create_job_class

```

```
(1 row)

gaussdb=# CALL DBE_SCHEDULER.drop_job_class('jc1', false);
drop_job_class

(1 row)
```

- **DBE\_SCHEDULER.DROP\_JOB\_CLASS**  
删除定时任务类。仅定时任务类被同步时同步操作。  
DBE\_SCHEDULER.DROP\_JOB\_CLASS函数原型为：

```
DBE_SCHEDULER.drop_job_class(
job_class_name text,
force boolean default false
)
```

**表 10-286** DBE\_SCHEDULER.DROP\_JOB\_CLASS 接口参数说明

参数	类型	入参/ 出参	是否 可以为空	描述
job_class_name	TEXT	IN	否	定时任务类名称
force	BOOLEAN	IN	否	删除定时任务类行为标记位： <ul style="list-style-type: none"> <li>● TRUE：该类的作业将被禁用，并且其他类将设置为默认类，只有在成功的情况下，才会删除该类。</li> <li>● FALSE：被删除的类不得被任何作业引用，否则会发生错误。</li> </ul>

示例：

```
gaussdb=# CALL DBE_SCHEDULER.create_job_class(job_class_name => 'jc1', resource_consumer_group => '123');
create_job_class

(1 row)

gaussdb=# CALL DBE_SCHEDULER.drop_job_class('jc1', false);
drop_job_class

(1 row)
```

- **DBE\_SCHEDULER.DROP\_SINGLE\_JOB\_CLASS**  
删除单个定时任务类。仅定时任务类被同步时同步操作。  
DBE\_SCHEDULER.DROP\_SINGLE\_JOB\_CLASS函数原型为：

```
DBE_SCHEDULER.drop_single_job_class(
job_class_name text,
force boolean default false
)
```

**表 10-287** DBE\_SCHEDULER.DROP\_SINGLE\_JOB\_CLASS 接口参数说明

参数	类型	入参/ 出参	是否 可以为空	描述
job_class_name	TEXT	IN	否	定时任务类名称。
force	BOOLEAN	IN	否	删除定时任务类行为标记位： <ul style="list-style-type: none"> <li>TRUE：该类的作业将被禁用，并且其他类将设置为默认类，只有在成功的情况下，才会删除该类。</li> <li>FALSE：被删除的类不得被任何作业引用，否则会发生错误。</li> </ul>

示例：

```
gaussdb=# CALL DBE_SCHEDULER.create_job_class(job_class_name => 'jc1', resource_consumer_group => '123');
create_job_class

(1 row)

gaussdb=# CALL DBE_SCHEDULER.drop_single_job_class('jc1', false);
drop_single_job_class

(1 row)
```

- DBE\_SCHEDULER.GRANT\_USER\_AUTHORIZATION  
为数据库用户提供定时任务权限。调用该函数的用户需要具有SYSADMIN权限。同步到所有CN节点。

DBE\_SCHEDULER.GRANT\_USER\_AUTHORIZATION函数原型为：

```
DBE_SCHEDULER.grant_user_authorization(
username text,
privilege text
)
```

**表 10-288** DBE\_SCHEDULER.GRANT\_USER\_AUTHORIZATION 接口参数说明

参数	类型	入参/ 出参	是否 可以为空	描述
username	TEXT	IN	否	数据库用户名称。
privilege	TEXT	IN	否	定时任务权限。

示例：

```
gaussdb=# create user user1 password '1*s*****';
NOTICE: The encrypted password contains MD5 ciphertext, which is not secure.
```

```
CREATE ROLE
gaussdb=# CALL DBE_SCHEDULER.grant_user_authorization('user1', 'create job');
grant_user_authorization

(1 row)
gaussdb=# drop user user1;
DROP ROLE
```

- **DBE\_SCHEDULER.REVOKE\_USER\_AUTHORIZATION**

撤销数据库用户的定时任务权限。调用该函数的用户需要具有SYSADMIN权限。仅赋权同步时同步操作。

DBE\_SCHEDULER.REVOKE\_USER\_AUTHORIZATION函数原型为：

```
DBE_SCHEDULER.revoke_user_authorization(
username text,
privilege text
)
```

**表 10-289** DBE\_SCHEDULER.REVOKE\_USER\_AUTHORIZATION 接口参数说明

参数	类型	入参/出参	是否可以为空	描述
username	TEXT	IN	否	数据库用户名称。
privilege	TEXT	IN	否	定时任务权限。

示例：

```
gaussdb=# create user user1 password '1*s*****';
NOTICE: The encrypted password contains MD5 ciphertext, which is not secure.
CREATE ROLE
gaussdb=# CALL DBE_SCHEDULER.grant_user_authorization('user1', 'create job');
grant_user_authorization

(1 row)
gaussdb=# CALL DBE_SCHEDULER.revoke_user_authorization('user1', 'create job');
revoke_user_authorization

(1 row)
gaussdb=# drop user user1;
DROP ROLE
```

- **DBE\_SCHEDULER.CREATE\_CREDENTIAL**

创建授权证书。调用该函数的用户需要具有SYSADMIN权限。同步到所有CN节点。

DBE\_SCHEDULER.CREATE\_CREDENTIAL函数原型为：

```
DBE_SCHEDULER.create_credential(
credential_name text,
username text,
password text default NULL,
database_role text default NULL,
windows_domain text default NULL,
comments text default NULL
)
```



表 10-290 DBE\_SCHEDULER.CREATE\_CREDENTIAL 接口参数说明

参数	类型	入参/出参	是否可以 为空	描述
credential_name	TEXT	IN	否	授权证书名称。
username	TEXT	IN	否	数据库用户名称。
password	TEXT	IN	是	用户密码。
database_role	TEXT	IN	是	数据库系统权限。
windows_domain	TEXT	IN	是	Windows用户所属域。
comments	TEXT	IN	是	备注

示例：

```
gaussdb=# CALL DBE_SCHEDULER.create_credential('cre_1', 'user1', '');
create_credential

(1 row)

gaussdb=# CALL DBE_SCHEDULER.drop_credential('cre_1', false);
drop_credential

(1 row)
```

### 须知

DBE\_SCHEDULER.CREATE\_CREDENTIAL的password字段请传NULL或者'\*\*\*\*\*',该参数仅做兼容性，不代表实际含义。禁止使用安装用户对应的os用户名创建证书。

- DBE\_SCHEDULER.DROP\_CREDENTIAL

销毁授权证书。调用该函数的用户需要具有SYSADMIN权限。仅证书被同步时同步操作。

DBE\_SCHEDULER.DROP\_CREDENTIAL函数原型为：

```
DBE_SCHEDULER.drop_credential(
credential_name text,
force boolean default false
)
```

表 10-291 DBE\_SCHEDULER.DROP\_CREDENTIAL 接口参数说明

参数	类型	入参/ 出参	是否可以 为空	描述
credential_name	TEXT	IN	否	授权证书名称。
force	BOOLEAN	IN	否	删除授权证书行为标记位： <ul style="list-style-type: none"> <li>TRUE：无论是否有作业引用该证书，都会被删除。</li> <li>FALSE：任何作业都无法引用该证书，否则会发生错误。</li> </ul>

示例：

```
gaussdb=# CALL DBE_SCHEDULER.create_credential('cre_1', 'user1', '');
create_credential
```

(1 row)

```
gaussdb=# CALL DBE_SCHEDULER.drop_credential('cre_1', false);
drop_credential
```

(1 row)

- DBE\_SCHEDULER.ENABLE  
启用对象。同步到所有CN节点。  
DBE\_SCHEDULER.ENABLE函数原型为：

```
DBE_SCHEDULER.enable(
name text,
commit_semantics text default 'STOP_ON_FIRST_ERROR'
)
```

表 10-292 DBE\_SCHEDULER.ENABLE 接口参数说明

参数	类型	入参/ 出参	是否可以 为空	描述
name	TEXT	IN	否	对象名称，可以指定一个或多个，当指定多个程序时需利用逗号隔开。

参数	类型	入参/ 出参	是否 可以为空	描述
commit_semantics	TEXT	IN	否	提交规则。支持以下类型： <ul style="list-style-type: none"> <li>'STOP_ON_FIRST_ERROR': 在第一个报错之前的启用操作会提交。</li> <li>'TRANSACTIONAL': 事物级提交，报错前的启用操作会回滚。</li> <li>'ABSORB_ERRORS': 尝试越过报错，将成功的启用操作提交。</li> </ul>

示例：

```
gaussdb=# CALL db_scheduler.create_job('job1','PLSQL_BLOCK','begin insert into test1 values(12);
end;',0,null,null,null,'DEFAULT_JOB_CLASS',false,false,null,null,null);
lse, 'test');
create_job

```

(1 row)

```
gaussdb=# CALL DBE_SCHEDULER.create_program('program1', 'stored_procedure', 'insert into
tb_job_test(key) values(null);', 0, false, '');
create_program

```

(1 row)

```
gaussdb=# CALL DBE_SCHEDULER.enable('job1');
enable

```

(1 row)

```
gaussdb=# CALL DBE_SCHEDULER.enable('program1', 'STOP_ON_FIRST_ERROR');
enable

```

(1 row)

```
gaussdb=# CALL DBE_SCHEDULER.drop_job('job1', true, false, 'STOP_ON_FIRST_ERROR');
drop_job

```

(1 row)

```
gaussdb=# CALL DBE_SCHEDULER.drop_program('program1', false);
drop_program

```

(1 row)

- DBE\_SCHEDULER.ENABLE\_SINGLE  
启用单个对象。同步到所有CN节点。

DBE\_SCHEDULER.ENABLE\_SINGLE函数原型为：

```
DBE_SCHEDULER.enable_single(
name text
)
```

表 10-293 DBE\_SCHEDULER.ENABLE\_SINGLE 接口参数说明

参数	类型	入参/ 出参	是否 可以为空	描述
name	TEXT	IN	否	对象名称。

示例：

```
gaussdb=# CALL db_scheduler.create_job('job1','PLSQL_BLOCK','begin insert into test1 values(12);
end;',0,null,null,null,'DEFAULT_JOB_CLASS',false,false,null,null,null);
lse, 'test');
create_job

```

(1 row)

```
gaussdb=# CALL DBE_SCHEDULER.enable_single('job1');
enable_single

```

(1 row)

```
gaussdb=# CALL DBE_SCHEDULER.drop_job('job1', true, false, 'STOP_ON_FIRST_ERROR');
drop_job

```

(1 row)

- DBE\_SCHEDULER.DISABLE

禁用多个对象，name为逗号分隔的字符串，每个逗号分隔的字符串为一个对象。仅启用操作同步时同步操作。

DBE\_SCHEDULER.DISABLE函数原型为：

```
DBE_SCHEDULER.disable(
name text,
force boolean default false,
commit_semantics text default 'STOP_ON_FIRST_ERROR'
)
```

表 10-294 DBE\_SCHEDULER.DISABLE 接口参数说明

参数	类型	入参/ 出参	是否 可以为空	描述
name	TEXT	IN	否	对象名称。
force	BOOLEAN	IN	否	禁用对象行为标记位： <ul style="list-style-type: none"> <li>TRUE：无论是否有其他对象依赖于该对象，也会被禁用。</li> <li>FALSE：任何对象都无法依赖于该对象，否则会发生错误。</li> </ul>

参数	类型	入参/ 出参	是否 可以为空	描述
commit_semantics	TEXT	IN	否	提交规则。支持以下类型： <ul style="list-style-type: none"> <li>'STOP_ON_FIRST_ERROR': 在第一个报错之前的禁用操作会提交。</li> <li>'TRANSACTIONAL': 事物级提交，报错前的禁用操作会回滚。</li> <li>'ABSORB_ERRORS': 尝试越过报错，将成功的禁用操作提交。</li> </ul>

示例：

```
gaussdb=# CALL dbe_scheduler.create_job('job1','PLSQL_BLOCK','begin insert into test1 values(12);
end;',0,null,null,'DEFAULT_JOB_CLASS',false,false,null,null,null);
create_job
```

-----

(1 row)

```
gaussdb=# CALL DBE_SCHEDULER.create_program('program1', 'stored_procedure', 'insert into
tb_job_test(key) values(null);', 0, false, '');
create_program
```

-----

(1 row)

```
gaussdb=# CALL DBE_SCHEDULER.disable('job1');
disable
```

-----

(1 row)

```
gaussdb=# CALL DBE_SCHEDULER.disable('program1', false, 'STOP_ON_FIRST_ERROR');
disable
```

-----

(1 row)

```
gaussdb=# CALL DBE_SCHEDULER.drop_job('job1', true, false, 'STOP_ON_FIRST_ERROR');
drop_job
```

-----

(1 row)

```
gaussdb=# CALL DBE_SCHEDULER.drop_program('program1', false);
drop_program
```

-----

(1 row)

- DBE\_SCHEDULER.DISABLE\_SINGLE

禁用单个对象。仅启用操作同步时同步操作。

DBE\_SCHEDULER.DISABLE\_SINGLE函数原型为：

```
DBE_SCHEDULER.disable_single(
name text,
force boolean default false
)
```

表 10-295 DBE\_SCHEDULER.DISABLE\_SINGLE 接口参数说明

参数	类型	入参/出参	是否可以 为空	描述
name	TEXT	IN	否	对象名称。
force	BOOLEAN	IN	否	禁用对象行为标记位： <ul style="list-style-type: none"> <li>TRUE：无论是否有其他对象依赖于该对象，也会被禁用。</li> <li>FALSE：任何对象都无法依赖于该对象，否则会发生错误。</li> </ul>

示例：

```
gaussdb=# CALL db_scheduler.create_job('job1','PLSQL_BLOCK','begin insert into test1 values(12);
end;',0,null,null,null,'DEFAULT_JOB_CLASS',false,false,null,null,null);
create_job
```

-----  
(1 row)

```
gaussdb=# CALL DBE_SCHEDULER.disable_single('job1', false);
disable_single
```

-----  
(1 row)

```
gaussdb=# CALL DBE_SCHEDULER.drop_job('job1', true, false, 'STOP_ON_FIRST_ERROR');
drop_job
```

-----  
(1 row)

- DBE\_SCHEDULER.EVAL\_CALENDAR\_STRING

分析调度任务周期。

返回值类型：timestamp with time zone

DBE\_SCHEDULER.EVAL\_CALENDAR\_STRING函数原型为：

```
DBE_SCHEDULER.evaluate_calendar_string(
IN calendar_string text,
IN start_date timestamp with time zone,
IN return_date_after timestamp with time zone
) return timestamp with time zone
```

表 10-296 DBE\_SCHEDULER.EVAL\_CALENDAR\_STRING 接口参数说明

参数	类型	入参/出参	是否可以 为空	描述
calendar_string	TEXT	IN	否	定时任务日期字符串。
start_date	TIMESTAMP WITH TIME ZONE	IN	否	定时任务开始时间。

参数	类型	入参/出参	是否可以 为空	描述
return_date_after	TIMESTAMP WITH TIME ZONE	IN	否	定时任务返回日期。

示例：

```
gaussdb=# CALL DBE_SCHEDULER.eval_calendar_string('FREQ=DAILY; BYHOUR=6;', sysdate, sysdate);
eval_calendar_string

2023-09-15 06:47:24+08
(1 row)
```

- DBE\_SCHEDULER.EVALUATE\_CALENDAR\_STRING

分析调度任务周期。

返回值类型：timestamp with time zone

DBE\_SCHEDULER.EVALUATE\_CALENDAR\_STRING函数原型为：

```
DBE_SCHEDULER.evaluate_calendar_string(
IN calendar_string text,
IN start_date timestamp with time zone,
IN return_date_after timestamp with time zone,
OUT next_run_date timestamp with time zone
)return timestamp with time zone
```

表 10-297 DBE\_SCHEDULER.EVALUATE\_CALENDAR\_STRING 接口参数说明

参数	类型	入参/出参	是否可以 为空	描述
calendar_string	TEXT	IN	否	定时任务日期字符串。
start_date	TIMESTAMP WITH TIME ZONE	IN	否	定时任务开始时间。
return_date_after	TIMESTAMP WITH TIME ZONE	IN	否	定时任务返回日期。
next_run_date	TIMESTAMP WITH TIME ZONE	OUT	否	定时任务返回下一个日期。

示例：

```
gaussdb=# CREATE OR REPLACE PROCEDURE pr1(calendar_str text) as
DECLARE
start_date timestamp with time zone;
return_date_after timestamp with time zone;
next_run_date timestamp with time zone;
BEGIN
start_date := '2003-2-1 10:30:00.111111+8'::timestamp with time zone;
return_date_after := start_date;
DBE_SCHEDULER.evaluate_calendar_string(
calendar_str,
start_date, return_date_after, next_run_date);
DBE_OUTPUT.PRINT_LINE('next_run_date: ' || next_run_date);
return_date_after := next_run_date;
```

```
END;
/
CREATE PROCEDURE

gaussdb=# CALL pr1('FREQ=hourly;INTERVAL=2;BYHOUR=6,10;BYMINUTE=0;BYSECOND=0');
next_run_date: 2003-02-02 06:00:00+08
pr1

(1 row)
```

### 10.11.2.13 DBE\_SESSION

#### 接口介绍

高级功能包DBE\_SESSION支持的所有接口请参见[表10-298](#)。DBE\_SESSION作用范围是会话级别。

**表 10-298** DBE\_SESSION

接口名称	描述
<a href="#">DBE_SESSION.SET_CONTEXT</a>	设置指定context下，某一属性(attribute)的值(value)
<a href="#">DBE_SESSION.CLEAR_CONTEXT</a>	清除指定context下，某一属性(attribute)的值(value)
<a href="#">DBE_SESSION.SEARCH_CONTEXT</a>	查找指定context下，某一属性(attribute)的值(value)
<a href="#">DBE_SESSION.MODIFY_PACKAGE_STATE</a>	用于修改当前会话的PL/SQL的状态。

- [DBE\\_SESSION.SET\\_CONTEXT](#)  
向指定namespace(context)下，设置某一属性(attribute)的值(value)。DBE\_SESSION.SET\_CONTEXT函数原型为：

```
DBE_SESSION.SET_CONTEXT(
 namespace text,
 attribute text,
 value text
)returns void;
```

**表 10-299** DBE\_SESSION.SET\_CONTEXT 接口参数说明

参数	类型	入参/出参	是否可以 为空	描述
namespace	TEXT	IN	否	需要设置的context名称，当context不存在时，新建context，最长支持128个字节，超长时将会截断。
attribute	TEXT	IN	否	属性名称，最长支持1024个字节，超长时将会截断。



参数	类型	入参/ 出参	是否可以 为空	描述
value	TEXT	IN	否	要设置的值的名称，最长支持1024个字节，超长时将会截断。

- DBE\_SESSION.CLEAR\_CONTEXT

清除指定namespace(context)下，某一属性（attribute）的值(value）。

DBE\_SESSION.CLEAR\_CONTEXT函数原型为：

```
DBE_SESSION.CLEAR_CONTEXT (
 namespace text,
 client_identifier text default null,
 attribute text default null
)returns void ;
```

表 10-300 DBE\_SESSION.CLEAR\_CONTEXT 接口参数说明

参数	类型	入参/ 出参	是否可以 为空	描述
namespace	TEXT	IN	否	用户指定的context，最长支持128个字节，超长时将会截断。
client_identifier	TEXT	IN	是	客户端认证，默认值null，通常情况用户无需手动设置。
attribute	TEXT	IN	是	要清除的属性，默认值null，表示清除指定context的所有的属性，最长支持1024个字节，超长时将会截断。 注意：为了保证前向兼容，参数值为字符串'null'时也会清除指定context的所有属性。

- DBE\_SESSION.SEARCH\_CONTEXT

查找指定namespace(context)下，某一属性(attribute)的值(value)。

DBE\_SESSION.SEARCH\_CONTEXT函数原型为：

```
DBE_SESSION.SEARCH_CONTEXT (
 namespace text,
 attribute text
)returns text;
```

表 10-301 DBE\_SESSION.SEARCH\_CONTEXT 接口参数说明

参数	类型	入参/ 出参	是否可以 为空	描述
namespace	TEXT	IN	否	用户指定的context，最长支持128个字节，超长时将会截断。
attribute	TEXT	IN	否	要查找的属性，最长支持1024个字节，超长时将会截断。

示例：

```
DECLARE
 a text;
BEGIN
 DBE_SESSION.set_context('test', 'gaussdb', 'one'); --设置名为test的context下属性为gaussdb的值为one
 a := DBE_SESSION.search_context('test', 'gaussdb');
 DBE_OUTPUT.PRINT_LINE(a);
 DBE_SESSION.clear_context('test', 'test', 'gaussdb');
END;
/
-- 预期结果为：
one
ANONYMOUS BLOCK EXECUTE
```

- DBE\_SESSION.MODIFY\_PACKAGE\_STATE

用于修改当前会话的PL/SQL的状态。DBE\_SESSION.MODIFY\_PACKAGE\_STATE函数原型为：

```
DBE_SESSION.MODIFY_PACKAGE_STATE (
 flags int);
```

表 10-302 DBE\_SESSION.MODIFY\_PACKAGE\_STATE 接口参数说明

参数	类型	入参/出参	是否可以 为空	描述
flags	INT	IN	否	对PL/SQL采取的操作的位标志。 当flags=1时，在执行完最顶层的PL/SQL后，会释放会话中目前运行的PL/SQL的会话缓存。清除任何包全局的当前值并关闭缓存的游标。在后续使用时，PL/SQL将重新实例化，并重新初始化包全局。 不支持其他位标志。

示例：

```
CALL db_session.modify_package_state(1);
modify_package_state

(1 row)
```

## 10.11.2.14 DBE\_SQL

### 数据类型介绍

- DBE\_SQL.DESC\_REC

该类型是复合类型，用来存储SQL\_DESCRIBE\_COLUMNS接口中的描述信息。

DBE\_SQL.DESC\_REC类型的原型为：

```
CREATE TYPE DBE_SQL.DESC_REC AS (
 col_type int,
 col_max_len int,
 col_name VARCHAR2(32),
 col_name_len int,
 col_schema_name VARCHAR2(32),
 col_schema_name_len int,
 col_precision int,
 col_scale int,
```

```
col_charsetid int,
col_charsetform int,
col_null_ok BOOLEAN
);
```

- DBE\_SQL.DESC\_TAB  
该类型是DESC\_REC的TABLE类型。
- DBE\_SQL.DATE\_TABLE  
该类型是DATE的TABLE类型。
- DBE\_SQL.NUMBER\_TABLE  
该类型是NUMBER的TABLE类型。
- DBE\_SQL.VARCHAR2\_TABLE  
该类型是VARCHAR2的TABLE类型。
  - DBE\_SQL.BLOB\_TABLE  
该类型是BLOB的TABLE类型。

## 接口介绍

高级功能包DBE\_SQL支持的接口请参见[表10-303](#)。

表 10-303 DBE\_SQL

接口名称	描述
<a href="#">DBE_SQL.REGISTER_CONTEXT</a>	打开一个游标。
<a href="#">DBE_SQL.SQL_UNREGISTER_CONTEXT</a>	关闭一个已打开的游标。
<a href="#">DBE_SQL.SQL_SET_SQL</a>	向游标传递一组SQL语句或匿名块。
<a href="#">DBE_SQL.SQL_RUN</a>	执行给定游标中的SQL语句或匿名块。
<a href="#">DBE_SQL.NEXT_ROW</a>	读取游标一行数据。
<a href="#">DBE_SQL.SET_RESULT_TYPE</a>	动态定义一个列。
<a href="#">DBE_SQL.SET_RESULT_TYPE_CHAR</a>	动态定义一个char类型的列。
<a href="#">DBE_SQL.SET_RESULT_TYPE_INT</a>	动态定义一个int类型的列。
<a href="#">DBE_SQL.SET_RESULT_TYPE_LONG</a>	动态定义一个long类型的列。
<a href="#">DBE_SQL.SET_RESULT_TYPE_RAW</a>	动态定义一个raw类型的列。
<a href="#">DBE_SQL.SET_RESULT_TYPE_TEXT</a>	动态定义一个text类型的列。
<a href="#">DBE_SQL.SET_RESULT_TYPE_UNKNOWN</a>	动态定义一个未知列（类型不识别时入此接口）。
<a href="#">DBE_SQL.GET_RESULT</a>	读取一个已动态定义的列值。
<a href="#">DBE_SQL.GET_RESULT_CHAR</a>	读取一个已动态定义的列值（指定char类型）。

接口名称	描述
<a href="#">DBE_SQL.GET_RESULT_INT</a>	读取一个已动态定义的列值（指定 int 类型）。
<a href="#">DBE_SQL.GET_RESULT_LONG</a>	读取一个已动态定义的列值（指定 long 类型）。
<a href="#">DBE_SQL.GET_RESULT_RAW</a>	读取一个已动态定义的列值（指定 raw 类型）。
<a href="#">DBE_SQL.GET_RESULT_TEXT</a>	读取一个已动态定义的列值（指定 text 类型）。
<a href="#">DBE_SQL.GET_RESULT_UNKNOWN</a>	读取一个已动态定义的列值（类型不识别时入此接口）。
<a href="#">DBE_SQL.DB_SQL_GET_RESULT_CHAR</a>	读取一个已动态定义的列值（指定 char 类型）。
<a href="#">DBE_SQL.DB_SQL_GET_RESULT_LONG</a>	读取一个已动态定义的列值（指定 long 类型）。
<a href="#">DBE_SQL.DB_SQL_GET_RESULT_RAW</a>	读取一个已动态定义的列值（指定 raw 类型）。
<a href="#">DBE_SQL.IS_ACTIVE</a>	检查游标是否已打开。
<a href="#">DBE_SQL.LAST_ROW_COUNT</a>	返回获取行数的累积计数。
<a href="#">DBE_SQL.RUN_AND_NEXT</a>	在游标上执行一组动态定义操作后，读取游标数据。
<a href="#">DBE_SQL.SQL_BIND_VARIABLE</a>	根据语句中的变量，绑定一个值到该变量。
<a href="#">DBE_SQL.SQL_BIND_ARRAY</a>	根据语句中的变量，绑定一组值到该变量。
<a href="#">DBE_SQL.SET_RESULT_TYPE_INTS</a>	动态定义一个 int 数组类型的列。
<a href="#">DBE_SQL.SET_RESULT_TYPE_TEXTS</a>	动态定义一个 text 数组类型的列。
<a href="#">DBE_SQL.SET_RESULT_TYPE_RAWS</a>	动态定义一个 raw 数组类型的列。
<a href="#">DBE_SQL.SET_RESULT_TYPE_BYTEAS</a>	动态定义一个 bytea 数组类型的列。
<a href="#">DBE_SQL.SET_RESULT_TYPE_CHARS</a>	动态定义一个 char 数组类型的列。
<a href="#">DBE_SQL.SET_RESULTS_TYPE</a>	动态定义一个数组类型的列。
<a href="#">DBE_SQL.GET_RESULTS_INT</a>	读取一个已动态定义的列值（指定 int 数组类型）。
<a href="#">DBE_SQL.GET_RESULTS_TEXT</a>	读取一个已动态定义的列值（指定 text 数组类型）。
<a href="#">DBE_SQL.GET_RESULTS_RAW</a>	读取一个已动态定义的列值（指定 raw 数组类型）。

接口名称	描述
<a href="#">DBE_SQL.GET_RESULTS_BYTEA</a>	读取一个已动态定义的列值（指定bytea数组类型）。
<a href="#">DBE_SQL.GET_RESULTS_CHAR</a>	读取一个已动态定义的列值（指定char数组类型）。
<a href="#">DBE_SQL.GET_RESULTS</a>	读取一个已动态定义的列值。
<a href="#">DBE_SQL.DESCRIBE_COLUMNS</a>	描述游标读取的列信息。
<a href="#">DBE_SQL.SQL_DESCRIBE_COLUMNS</a>	描述游标读取的列信息。
<a href="#">DBE_SQL.BIND_VARIABLE</a>	绑定参数接口。
<a href="#">DBE_SQL.SQL_SET_RESULTS_TYPE_C</a>	动态定义一个数组类型的列。
<a href="#">DBE_SQL.SQL_GET_VALUES_C</a>	读取一个已动态定义的列值。
<a href="#">DBE_SQL.GET_VARIABLE_RESULT</a>	读取一个SQL语句执行后的返回值。
<a href="#">DBE_SQL.GET_VARIABLE_RESULT_CHAR</a>	读取一个SQL语句执行后的返回值（指定char类型）。
<a href="#">DBE_SQL.GET_VARIABLE_RESULT_RAW</a>	读取一个SQL语句执行后的返回值（指定raw类型）。
<a href="#">DBE_SQL.GET_VARIABLE_RESULT_TEXT</a>	读取一个SQL语句执行后的返回值（指定text类型）。
<a href="#">DBE_SQL.GET_VARIABLE_RESULT_INT</a>	读取一个SQL语句执行后的返回值（指定int类型）。
<a href="#">DBE_SQL.GET_ARRAY_RESULT_TEXT</a>	读取一个SQL语句执行后的返回值（指定text数组类型）。
<a href="#">DBE_SQL.GET_ARRAY_RESULT_RAW</a>	读取一个SQL语句执行后的返回值（指定raw数组类型）。
<a href="#">DBE_SQL.GET_ARRAY_RESULT_CHAR</a>	读取一个SQL语句执行后的返回值（指定char数组类型）。
<a href="#">DBE_SQL.GET_ARRAY_RESULT_INT</a>	读取一个SQL语句执行后的返回值（指定int数组类型）。

### 📖 说明

- 建议使用dbe\_sql.set\_result\_type及dbe\_sql.get\_result定义参数列。
- 当结果集大于work\_mem设定值时会触发结果集临时下盘，但最大阈值不超过512MB。
- [DBE\\_SQL.REGISTER\\_CONTEXT](#)  
该函数用来打开一个游标，是后续dbe\_sql各项操作的前提。该函数不传入任何参数，内部自动递增生游标ID，并作为返回值返回给integer定义的变量。

**注意**

DBE\_SQL打开的游标是会话级的变量，不支持跨会话调用打开的游标（如自治事务），如果调用跨会话的游标，那么行为不可预知。

DBE\_SQL.REGISTER\_CONTEXT函数原型为：

```
DBE_SQL.REGISTER_CONTEXT(
)
RETURN INTEGER;
```

- DBE\_SQL.SQL\_UNREGISTER\_CONTEXT

该函数用来关闭一个游标，是dbe\_sql各项操作的结束。如果在存储过程结束时没有调用该函数，则该游标占用的内存仍然会保存，因此关闭游标非常重要。由于异常情况的发生会中途退出存储过程，导致游标未能关闭，因此建议如果存储过程中有异常处理，应将该接口包含在内。

DBE\_SQL.SQL\_UNREGISTER\_CONTEXT函数原型为：

```
DBE_SQL.SQL_UNREGISTER_CONTEXT(
 context_id IN INT
)
RETURN INTEGER;
```

表 10-304 DBE\_SQL.SQL\_UNREGISTER\_CONTEXT 接口说明

参数名称	类型	入参/ 出参	是否可以 为空	描述
context_id	INT	IN	否	打算关闭的游标ID号。

- DBE\_SQL.SQL\_SET\_SQL

该函数用来解析给定游标的SQL语句或匿名块。目前语句参数仅可通过text类型传递，长度不大于1GB。

DBE\_SQL.SQL\_SET\_SQL函数的原型为：

```
DBE_SQL.SQL_SET_SQL(
 context_id IN INT,
 query_string IN TEXT,
 language_flag IN INT
)
RETURN BOOLEAN;
```

表 10-305 DBE\_SQL.SQL\_SET\_SQL 接口说明

参数名称	类型	入参/ 出参	是否 可以为空	描述
context_id	INT	IN	否	执行查询语句解析的游标ID。
query_string	TEXT	IN	否	执行的查询语句。
language_flag	INT	IN	否	版本语言号，指定SQL语句不同版本的行为，1为非兼容版本，2为兼容ORA版本。

- DBE\_SQL.SQL\_RUN

该函数用来执行一个给定的游标。该函数接收一个游标ID，执行游标中的SQL语句或匿名块。

DBE\_SQL.SQL\_RUN函数的原型为：

```
DBE_SQL.SQL_RUN(
 context_id IN INT,
)
RETURN INTEGER;
```

表 10-306 DBE\_SQL.SQL\_RUN 接口说明

参数名称	类型	入参/ 出参	是否 可以为空	描述
context_id	INT	IN	否	执行查询语句解析的游标ID。

- DBE\_SQL.NEXT\_ROW

该函数返回符合查询条件的数据行数，每一次运行该接口都会获取到新的行数的集合，直到数据读取完毕获取不到新行为止。

DBE\_SQL.NEXT\_ROW函数的原型为：

```
DBE_SQL.NEXT_ROW(
 context_id IN INT,
)
RETURN INTEGER;
```

表 10-307 DBE\_SQL.NEXT\_ROW 接口说明

参数名称	类型	入参/ 出参	是否可以 为空	描述
context_id	INT	IN	否	执行的游标ID。

- DBE\_SQL.SET\_RESULT\_TYPE

该函数用来定义从给定游标返回的列，该接口只能应用于SELECT定义的游标中。定义的列通过查询列表的相对位置来标识，传入变量的数据类型决定了该列被定义的类型。

DBE\_SQL.SET\_RESULT\_TYPE函数的原型为：

```
DBE_SQL.SET_RESULT_TYPE(
 context_id IN INT,
 pos IN INT,
 column_ref IN ANYELEMENT,
 maxsize IN INT default 1024
)
RETURN INTEGER;
```

表 10-308 DBE\_SQL.SET\_RESULT\_TYPE 接口说明

参数名称	类型	入参/ 出参	是否可以 为空	描述
context_id	INT	IN	否	执行的游标ID。
pos	INT	IN	否	查询列在返回结果中的相对位置，起始为1。
column_ref	ANYELEMENT	IN	否	任意类型的变量，可根据变量类型选择适当的接口动态定义列。
maxsize	INT	IN	是	定义列返回类型长度。

- DBE\_SQL.SET\_RESULT\_TYPE\_CHAR

该函数用来定义从给定游标返回的CHAR类型的列，该接口只能应用于SELECT定义的游标中。定义的列通过查询列表的相对位置来标识，传入变量的数据类型决定了该列被定义的类型。

DBE\_SQL.SET\_RESULT\_TYPE\_CHAR函数的原型为：

```
DBE_SQL.SET_RESULT_TYPE_CHAR(
 context_id IN INT,
 pos IN INT,
```



```
column_ref IN TEXT,
column_size IN INT
)
RETURN INTEGER;
```

**表 10-309** DBE\_SQL.SET\_RESULT\_TYPE\_CHAR 接口说明

参数名称	类型	入参/ 出参	是否 可以为空	描述
context_id	INT	IN	否	执行的游标ID。
pos	INT	IN	否	动态定义列在查询中的位置。
column_ref	TEXT	IN	否	需要定义的某类型的参数变量。
column_size	INT	IN	否	动态定义列长度。

- DBE\_SQL.SET\_RESULT\_TYPE\_INT

该函数用来定义从给定游标返回的INT类型的列，该接口只能应用于SELECT定义的游标中。定义的列通过查询列表的相对位置来标识，传入变量的数据类型决定了该列被定义的类型。

DBE\_SQL.SET\_RESULT\_TYPE\_INT函数的原型为：

```
DBE_SQL.SET_RESULT_TYPE_INT(
context_id IN INT,
pos IN INT
)
RETURN INTEGER;
```

**表 10-310** DBE\_SQL.SET\_RESULT\_TYPE\_INT 接口说明

参数名称	类型	入参/ 出参	是否 可以为空	描述
context_id	INT	IN	否	执行的游标ID。
pos	INT	IN	否	动态定义列在查询中的位置。

- DBE\_SQL.SET\_RESULT\_TYPE\_LONG

该函数用来定义从给定游标返回的长列类型（非数据类型long）的列，该接口只能应用于SELECT定义的游标中。定义的列通过查询列表的相对位置来标识，传入变量的数据类型决定了该列被定义的类型。长列的大小限制为1G。

DBE\_SQL.SET\_RESULT\_TYPE\_LONG函数的原型为：

```
DBE_SQL.SET_RESULT_TYPE_LONG(
 context_id IN INT,
 pos IN INT
)
RETURN INTEGER;
```

**表 10-311** DBE\_SQL.SET\_RESULT\_TYPE\_LONG 接口说明

参数名称	类型	入参/ 出参	是否可以 为空	描述
context_id	INT	IN	否	执行的游标ID。
pos	INT	IN	否	动态定义列在查询中的位置。

- DBE\_SQL.SET\_RESULT\_TYPE\_RAW

该函数用来定义从给定游标返回的RAW类型的列，该接口只能应用于SELECT定义的游标中。定义的列通过查询列表的相对位置来标识，传入变量的数据类型决定了该列被定义的类型。

DBE\_SQL.SET\_RESULT\_TYPE\_RAW函数的原型为：

```
DBE_SQL.SET_RESULT_TYPE_RAW(
 context_id IN INT,
 pos IN INT,
 column_ref IN BYTEA,
 column_size IN INT
)
RETURN INTEGER;
```

**表 10-312** DBE\_SQL.SET\_RESULT\_TYPE\_RAW 接口说明

参数名称	类型	入参/ 出参	是否可以 为空	描述
context_id	INT	IN	否	执行的游标ID。
pos	INT	IN	否	动态定义列在查询中的位置。

参数名称	类型	入参/ 出参	是否 可以为空	描述
column_ref	BY TE A	IN	否	RAW类型的参数变量。
column_size	IN T	IN	否	列的长度。

- DBE\_SQL.SET\_RESULT\_TYPE\_TEXT

该函数用来定义从给定游标返回的TEXT类型的列，该接口只能应用于SELECT定义的游标中。定义的列通过查询列表的相对位置来标识，传入变量的数据类型决定了该列被定义的类型。

DBE\_SQL.SET\_RESULT\_TYPE\_TEXT函数的原型为：

```
DBE_SQL.DEFINE_COLUMN_CHAR(
 context_id IN INT,
 pos IN INT,
 maxsize IN INT
)
RETURN INTEGER;
```

表 10-313 DBE\_SQL.SET\_RESULT\_TYPE\_TEXT 接口说明

参数名称	类型	入参/ 出参	是否 可以为空	描述
context_id	IN	IN	否	执行的游标ID。
pos	IN	IN	否	动态定义列在查询中的位置。
maxsize	IN	IN	否	定义的TEXT类型的最大长度。

- DBE\_SQL.SET\_RESULT\_TYPE\_UNKNOWN

该函数用来处理从给定游标返回的未知数据类型的列，该接口仅用于类型不识别时的报错退出。

DBE\_SQL.SET\_RESULT\_TYPE\_UNKNOWN函数的原型为：

```
DBE_SQL.SET_RESULT_TYPE_UNKNOWN(
 context_id IN INT,
 pos IN INT,
 col_type IN TEXT
)
RETURN INTEGER;
```

表 10-314 DBE\_SQL.SET\_RESULT\_TYPE\_UNKNOWN 接口说明

参数名称	类型	入参/ 出参	是否 可以为空	描述
context_id	INT	IN	否	执行的游标ID。
pos	INT	IN	否	动态定义列在查询中的位置。
col_type	TEXT	IN	否	动态定义的参数。

- DBE\_SQL.GET\_RESULT

该存储过程用来返回给定游标给定位置的游标元素值，该接口访问的是 DBE\_SQL.NEXT\_ROW 获取的数据。

DBE\_SQL.GET\_RESULT 存储过程的原型为：

```
DBE_SQL.GET_RESULT(
 context_id IN INT,
 pos IN INT,
 column_value INOUT ANYELEMENT
);
```

表 10-315 DBE\_SQL.GET\_RESULT 接口说明

参数名称	类型	入参/ 出参	是否 可以为空	描述
context_id	INT	IN	否	执行的游标ID。
pos	INT	IN	否	查询列在返回结果中的相对位置，起始为1。
column_value	ANYELEMENT	IN OUT	否	定义的列的返回值。

- DBE\_SQL.GET\_RESULT\_CHAR

该存储过程用来返回给定游标给定位置的游标CHAR类型的值，该接口访问的是 DBE\_SQL.NEXT\_ROW 获取的数据。

DBE\_SQL.GET\_RESULT\_CHAR 存储过程的原型为：

```
DBE_SQL.GET_RESULT_CHAR(
 context_id IN INT,
 pos IN INT,
```

```
tr INOUT CHAR,
err INOUT NUMERIC DEFAULT 0,
actual_length INOUT INT DEFAULT 1024
);
```

表 10-316 DBE\_SQL.GET\_RESULT\_CHAR 接口说明

参数名称	类型	入参/出参	是否可以空	描述
context_id	INT	IN	否	执行的游标ID。
pos	INT	IN	否	动态定义列在查询中的位置。
tr	CHAR	INOUT	否	返回值。
err	NUMERIC	INOUT	是	错误号。传出参数，须传入变量做参数（默认值为0）。目前未实现，固定传出-1。
actual_length	INT	INOUT	是	返回值的实际长度，默认值为1024。

- DBE\_SQL.GET\_RESULT\_INT

该函数用来返回给定游标给定位置的游标INT类型的值，该接口访问的是 DBE\_SQL.NEXT\_ROW 获取的数据。DBE\_SQL.GET\_RESULT\_INT 函数的原型为：

```
DBE_SQL.GET_RESULT_INT(
 context_id IN INT,
 pos IN INT
)
RETURN INTEGER;
```

表 10-317 DBE\_SQL.GET\_RESULT\_INT 接口说明

参数名称	类型	入参/出参	是否可以空	描述
context_id	INT	IN	否	执行的游标ID。

参数名称	类型	入参/ 出参	是否 可以为空	描述
pos	INT	IN	否	动态定义列在查询中的位置。

- DBE\_SQL.GET\_RESULT\_LONG

该存储过程用来返回给定游标给定位置的游标长列（非long/bigint整型）类型的值，该接口访问的是DBE\_SQL.NEXT\_ROW获取的数据。

DBE\_SQL.GET\_RESULT\_LONG存储过程的原型为：

```
DBE_SQL.GET_RESULT_LONG(
 context_id IN INT,
 pos IN INT,
 lgth IN INT,
 off_set IN INT,
 vl INOUT TEXT,
 vl_length INOUT INT
);
```

表 10-318 DBE\_SQL.GET\_RESULT\_LONG 接口说明

参数名称	类型	入参/ 出参	是否 可以为空	描述
context_id	INT	IN	否	执行的游标ID。
pos	INT	IN	否	动态定义列在查询中的位置。
lgth	INT	IN	否	返回值的长度。
off_set	INT	IN	否	返回值的起始位置。
vl	TEXT	IN OUT	否	返回值。
vl_length	INT	IN OUT	否	实际返回值的长度。

- DBE\_SQL.GET\_RESULT\_RAW

该存储过程用来返回给定游标给定位置的游标RAW类型的值，该接口访问的是 DBE\_SQL.NEXT\_ROW获取的数据。

DBE\_SQL.GET\_RESULT\_RAW存储过程的原型为：

```
DBE_SQL.GET_RESULT_RAW(
 context_id IN INT,
 pos IN INT,
 tr INOUT BYTEA,
 err INOUT NUMERIC DEFAULT 0,
 actual_length INOUT INT DEFAULT 1024
);
```

**表 10-319** DBE\_SQL.GET\_RESULT\_RAW 接口说明

参数名称	类型	入参/出参	是否可以空	描述
context_id	INT	IN	否	执行的游标ID
pos	INT	IN	否	动态定义列在查询中的位置
tr	BYTEA	INOUT	否	返回的列值
err	NUMERIC	INOUT	否	错误号。传出参数，须传入变量做参数（默认值为0）。目前未实现，固定传出-1。
actual_length	INT	INOUT	否	返回值的实际长度，不能长于此值，否则截断，默认值为1024。

- DBE\_SQL.GET\_RESULT\_TEXT

该函数用来返回给定游标给定位置的游标TEXT类型的值，该接口访问的是 DBE\_SQL.NEXT\_ROW获取的数据。

DBE\_SQL.GET\_RESULT\_TEXT函数的原型为：

```
DBE_SQL.GET_RESULT_TEXT(
 context_id IN INT,
 pos IN INT
)
RETURN TEXT;
```

表 10-320 DBE\_SQL.GET\_RESULT\_TEXT 接口说明

参数名称	类型	入参/ 出参	是否可以 为空	描述
context_id	INT	IN	否	执行的游标ID
pos	INT	IN	否	动态定义列在查询中的位置

- DBE\_SQL.GET\_RESULT\_UNKNOWN

该函数用来返回给定游标给定位置的游标未知类型的值，该接口为类型不支持时的报错处理接口。

DBE\_SQL.GET\_RESULT\_UNKNOWN函数的原型为：

```
DBE_SQL.GET_RESULT_UNKNOWN(
 context_id IN INT,
 pos IN INT,
 col_type IN TEXT
)
RETURN INTEGER;
```

表 10-321 DBE\_SQL.GET\_RESULT\_UNKNOWN 接口说明

参数名称	类型	入参/ 出参	是否可以 为空	描述
context_id	INT	IN	否	执行的游标ID。
pos	INT	IN	否	动态定义列在查询中的位置。
col_type	TEXT	IN	否	返回的参数类型。

- DBE\_SQL.DBE\_SQL\_GET\_RESULT\_CHAR

该函数用来返回给定游标给定位置的游标CHAR类型的值，该接口访问的是 DBE\_SQL.NEXT\_ROW获取的数据。和DBE\_SQL.GET\_RESULT\_CHAR的区别是，不设置返回值长度，返回整个字符串。

DBE\_SQL.DBE\_SQL\_GET\_RESULT\_CHAR函数的原型为：

```
DBE_SQL.DBE_SQL_GET_RESULT_CHAR(
 context_id IN INT,
 pos IN INT
)
RETURN CHARACTER;
```



表 10-322 DBE\_SQL.DBE\_SQL\_GET\_RESULT\_CHAR 接口说明

参数名称	类型	入参/ 出参	是否可以 为空	描述
context_id	INT	IN	否	执行的游标ID。
pos	INT	IN	否	动态定义列在查询中的位置。

- DBE\_SQL.DBE\_SQL\_GET\_RESULT\_LONG

该函数用来返回给定游标给定位置的游标长列（非long/bigint整型）类型的值，该接口访问的是DBE\_SQL.NEXT\_ROW获取的数据。

和DBE\_SQL.GET\_RESULT\_LONG的区别是，不设置返回值长度，返回整个BIGINT值。

DBE\_SQL.DBE\_SQL\_GET\_RESULT\_LONG函数的原型为：

```
DBE_SQL.DBE_SQL_GET_RESULT_LONG(
 context_id IN INT,
 pos IN INT
)
RETURN BIGINT;
```

表 10-323 DBE\_SQL.DBE\_SQL\_GET\_RESULT\_LONG 接口说明

参数名称	类型	入参/ 出参	是否可以 为空	描述
context_id	INT	IN	否	执行的游标ID。
pos	INT	IN	否	动态定义列在查询中的位置。

- DBE\_SQL.DBE\_SQL\_GET\_RESULT\_RAW

该函数用来返回给定游标给定位置的游标RAW类型的值，该接口访问的是DBE\_SQL.NEXT\_ROW获取的数据。

和函数DBE\_SQL.GET\_RESULT\_RAW的区别是，不设置返回值长度，返回整个字符串。

DBE\_SQL.DBE\_SQL\_GET\_RESULT\_RAW函数的原型为：

```
DBE_SQL.DBE_SQL_GET_RESULT_RAW(
 context_id IN INT,
 pos IN INT
)
RETURN RAW;
```

表 10-324 DBE\_SQL.GET\_RESULT\_RAW 接口说明

参数名称	类型	入参/ 出参	是否可以 为空	描述
context_id	INT	IN	否	执行的游标ID。
pos	INT	IN	否	动态定义列在查询中的位置。

- DBE\_SQL.IS\_ACTIVE

该函数用来返回游标的当前状态：游标处于打开、解析、执行、定义时为TRUE，关闭后为FALSE，未知时报错，其余默认为关闭。

DBE\_SQL.IS\_ACTIVE函数的原型为：

```
DBE_SQL.IS_ACTIVE(
 context_id IN INT
)
RETURN BOOLEAN;
```

表 10-325 DBE\_SQL.IS\_ACTIVE 接口说明

参数名称	类型	入参/ 出参	是否可以 为空	描述
context_id	INT	IN	否	被查询的游标ID。

- DBE\_SQL.LAST\_ROW\_COUNT

该函数用来返回最近一次NEXT\_ROW执行后，获取的数据行数的累积计数。

DBE\_SQL.LAST\_ROW\_COUNT函数的原型为：

```
DBE_SQL.LAST_ROW_COUNT(
)
RETURN INTEGER;
```

- DBE\_SQL.RUN\_AND\_NEXT

该函数的功能等同于在调用SQL\_RUN后接着调用NEXT\_ROW。

DBE\_SQL.RUN\_AND\_NEXT函数的原型为：

```
DBE_SQL.RUN_AND_NEXT(
 context_id IN INT
)
RETURNS INTEGER;
```

表 10-326 DBE\_SQL.RUN\_AND\_NEXT 接口说明

参数名称	类型	入参/ 出参	是否可以 为空	描述
context_id	INT	IN	否	执行查询语句解析的游标ID。

- DBE\_SQL.SQL\_BIND\_VARIABLE

该函数用来绑定一个参数到SQL语句，当执行SQL语句时，会根据该绑定的值来执行。

DBE\_SQL.SQL\_BIND\_VARIABLE函数的原型为：

```
DBE_SQL.SQL_BIND_VARIABLE(
 context_id IN int,
 query_string IN text,
 language_flag IN anyelement,
 out_value_size IN int default null
)
RETURNS void;
```

表 10-327 DBE\_SQL.SQL\_BIND\_VARIABLE 接口说明

参数名称	类型	入参/ 出参	是否可以 为空	描述
context_id	INT	IN	否	被查询的游标ID。
query_string	TEXT	IN	否	绑定的变量名。
language_flag	ANYELEMENT	IN	否	绑定的值。
out_value_size	INT	IN	是	返回值的大小，默认值为NULL。

- DBE\_SQL.SQL\_BIND\_ARRAY

该函数用来绑定一组参数到SQL语句，当执行SQL语句时，会根据该绑定的数组来执行。

DBE\_SQL.SQL\_BIND\_ARRAY函数的原型为：

```
DBE_SQL.SQL_BIND_ARRAY(
 context_id IN int,
 query_string IN text,
 value IN anyarray
)
```

```

RETURNS void;
DBE_SQL.SQL_BIND_ARRAY(
 context_id IN int,
 query_string IN text,
 value IN anyarray,
 lower_index IN int,
 higher_index IN int
)
RETURNS void;

```

**表 10-328** DBE\_SQL.SQL\_BIND\_ARRAY 接口说明

参数名称	类型	入参/出参	是否可以空	描述
context_id	INT	IN	否	被查询的游标ID。
query_string	TEXT	IN	否	绑定的变量名。
value	ANYARRAY	IN	否	绑定的数组。
lower_index	INT	IN	否	绑定数组的最小下标。
higher_index	INT	IN	否	绑定数组的最大下标。

- DBE\_SQL.SET\_RESULT\_TYPE\_INTS

该函数用来定义从给定游标返回的INT数组类型的列，该接口只能应用于SELECT定义的游标中。定义的列通过查询列表的相对位置来标识，传入变量的数据类型决定了该列被定义的类型。

DBE\_SQL.SET\_RESULT\_TYPE\_INTS函数的原型为：

```

DBE_SQL.SET_RESULT_TYPE_INTS(
 context_id IN int,
 pos IN int,
 column_ref IN anyarray,
 cnt IN int,
 lower_bnd IN int
)
RETURNS integer;

```

**表 10-329** DBE\_SQL.SET\_RESULT\_TYPE\_INTS 接口说明

参数名称	类型	入参/出参	是否可以空	描述
context_id	INT	IN	否	被查询的游标ID。

参数名称	类型	入参/ 出参	是否可以为空	描述
pos	INT	IN	否	动态定义列在查询中的位置。
column_ref	ANY ARRAY	IN	否	标记返回的数组类型。
cnt	INT	IN	否	标记一次获取多少个值。
lower_bnd	INT	IN	否	标记返回数组时的开始下标。

- DBE\_SQL.SET\_RESULT\_TYPE\_TEXTS

该函数用来定义从给定游标返回的TEXT数组类型的列，该接口只能应用于SELECT定义的游标中。定义的列通过查询列表的相对位置来标识，传入变量的数据类型决定了该列被定义的类型。

DBE\_SQL.SET\_RESULT\_TYPE\_TEXTS函数的原型为：

```
DBE_SQL.SET_RESULT_TYPE_TEXTS(
 context_id IN int,
 pos IN int,
 column_ref IN anyarray,
 cnt IN int,
 lower_bnd IN int,
 maxsize IN int
)
RETURNS VOID;
```

表 10-330 DBE\_SQL.SET\_RESULT\_TYPE\_TEXTS 接口说明

参数名称	类型	入参/ 出参	是否可以为空	描述
context_id	INT	IN	否	被查询的游标ID。
pos	INT	IN	否	动态定义列在查询中的位置。
column_ref	ANY ARRAY	IN	否	标记返回的数组类型。
cnt	INT	IN	否	标记一次获取多少个值。
lower_bnd	INT	IN	否	标记返回数组时的开始下标。
maxsize	INT	IN	否	定义的TEXT类型的最大长度。

- DBE\_SQL.SET\_RESULT\_TYPE\_RAWS

该函数用来定义从给定游标返回的RAW数组类型的列，该接口只能应用于SELECT定义的游标中。定义的列通过查询列表的相对位置来标识，传入变量的数据类型决定了该列被定义的类型。

DBE\_SQL.SET\_RESULT\_TYPE\_RAWS函数的原型为：

```
DBE_SQL.set_result_type_raws(
 context_id IN int,
 pos IN int,
 column_ref IN anyarray,
 cnt IN int,
 lower_bnd IN int,
 column_size IN int
)
RETURNS integer;
```

表 10-331 DBE\_SQL.SET\_RESULT\_TYPE\_RAWS 接口说明

参数名称	类型	入参/出参	是否可以空	描述
context_id	INT	IN	否	被查询的游标ID。
pos	INT	IN	否	动态定义列在查询中的位置。
column_ref	ANY ARR AY	IN	否	标记返回的数组类型。
cnt	INT	IN	否	标记一次获取多少个值。
lower_bnd	INT	IN	否	标记返回数组时的开始下标。
column_size	INT	IN	否	列的长度。

- DBE\_SQL.SET\_RESULT\_TYPE\_BYTEAS

该函数用来定义从给定游标返回的BYTEA数组类型的列，该接口只能应用于SELECT定义的游标中。定义的列通过查询列表的相对位置来标识，传入变量的数据类型决定了该列被定义的类型。

DBE\_SQL.SET\_RESULT\_TYPE\_BYTEAS函数的原型为：

```
DBE_SQL.set_result_type_byteas(
 context_id IN int,
 pos IN int,
 column_ref IN anyarray,
 cnt IN int,
 lower_bnd IN int,
 column_size IN int
)
RETURNS integer;
```

表 10-332 DBE\_SQL.SET\_RESULT\_TYPE\_BYTEAS 接口说明

参数名称	类型	入参/ 出参	是否 可以为空	描述
context_id	INT	IN	否	被查询的游标ID。
pos	INT	IN	否	动态定义列在查询中的位置。
column_ref	ANY ARRAY	IN	否	标记返回的数组类型。
cnt	INT	IN	否	标记一次获取多少个值。
lower_bnd	INT	IN	否	标记返回数组时的开始下标。
column_size	INT	IN	否	列的长度。

- DBE\_SQL.SET\_RESULT\_TYPE\_CHARS

该函数用来定义从给定游标返回的CHAR数组类型的列，该接口只能应用于SELECT定义的游标中。定义的列通过查询列表的相对位置来标识，传入变量的数据类型决定了该列被定义的类型。

DBE\_SQL.SET\_RESULT\_TYPE\_CHARS函数的原型为：

```
DBE_SQL.SET_RESULT_TYPE_CHARS(
 context_id IN int,
 pos IN int,
 column_ref IN anyarray,
 cnt IN int,
 lower_bnd IN int,
 column_size IN int
)
RETURNS integer;
```

表 10-333 DBE\_SQL.SET\_RESULT\_TYPE\_CHARS 接口说明

参数名称	类型	入参/ 出参	是否 可以为空	描述
context_id	INT	IN	否	被查询的游标ID。
pos	INT	IN	否	动态定义列在查询中的位置。
column_ref	ANY ARRAY	IN	否	标记返回的数组类型。
cnt	INT	IN	否	标记一次获取多少个值。

参数名称	类型	入参/ 出参	是否 可以为空	描述
lower_bnd	INT	IN	否	标记返回数组时的开始下标。
column_size	INT	IN	否	列的长度。

- DBE\_SQL.SET\_RESULTS\_TYPE

该函数用来定义从给定游标返回的列，该接口只能应用于SELECT定义的游标中。定义的列通过查询列表的相对位置来标识，传入变量的数据类型决定了该列被定义的类型。

DBE\_SQL.SET\_RESULTS\_TYPE函数的原型为：

```
DBE_SQL.SET_RESULTS_TYPE(
 context_id IN int,
 pos IN int,
 column_ref IN anyarray,
 cnt IN int,
 lower_bnd IN int,
 maxsize IN int DEFAULT 1024
) returns void;
```

表 10-334 DBE\_SQL.SET\_RESULTS\_TYPE 接口说明

参数名称	类型	入参/ 出参	是否 可以为空	描述
context_id	INT	IN	否	被查询的游标ID。
pos	INT	IN	否	动态定义列在查询中的位置。
column_ref	AN YAR RAY	IN	否	标记返回的数组类型。
cnt	INT	IN	否	标记一次获取多少个值。
lower_bnd	INT	IN	否	标记返回数组时的开始下标。
maxsize	INT	IN	是	定义的类型的最小长度。

- DBE\_SQL.GET\_RESULTS\_INT

该存储过程用来返回给定游标给定位置的游标INT数组类型的值，该接口访问的是DBE\_SQL.NEXT\_ROW获取的数据。

DBE\_SQL.GET\_RESULTS\_INT存储过程的原型为：

```
DBE_SQL.GET_RESULTS_INT(
 context_id IN int,
 pos IN int,
```



```
column_value INOUT anyarray
);
```

表 10-335 DBE\_SQL.GET\_RESULTS\_INT 接口说明

参数名称	类型	入参/ 出参	是否 可以为空	描述
context_id	INT	IN	否	被查询的游标ID。
pos	INT	IN	否	动态定义列在查询中的位置。
column_value	AN YAR RAY	IN O UT	否	返回值。

- DBE\_SQL.GET\_RESULTS\_TEXT

该存储过程用来返回给定游标给定位置的游标TEXT数组类型的值，该接口访问的是DBE\_SQL.NEXT\_ROW获取的数据。

DBE\_SQL.GET\_RESULTS\_TEXT存储过程的原型为：

```
DBE_SQL.GET_RESULTS_TEXT(
 context_id IN int,
 pos IN int,
 column_value INOUT anyarray
);
```

表 10-336 DBE\_SQL.GET\_RESULTS\_TEXT 接口说明

参数名称	类型	入参/ 出参	是否 可以为空	描述
context_id	INT	IN	否	被查询的游标ID。
pos	INT	IN	否	动态定义列在查询中的位置。
column_value	ANY ARR AY	IN O UT	否	返回值。

- DBE\_SQL.GET\_RESULTS\_RAW

该存储过程用来返回给定游标给定位置的游标RAW数组类型的值，该接口访问的是DBE\_SQL.NEXT\_ROW获取的数据。

DBE\_SQL.GET\_RESULTS\_RAW存储过程的原型为：

```
DBE_SQL.GET_RESULTS_RAW(
 context_id IN int,
 pos IN int,
```

```
column_value INOUT anyarray
);
```

表 10-337 DBE\_SQL.GET\_RESULTS\_RAW 接口说明

参数名称	类型	入参/ 出参	是否 可以为空	描述
context_id	INT	IN	否	被查询的游标ID。
pos	INT	IN	否	动态定义列在查询中的位置。
column_value	ANY ARRAY	IN OUT	否	返回值。

- DBE\_SQL.GET\_RESULTS\_BYTEA

该存储过程用来返回给定游标给定位置的游标BYTEA数组类型的值，该接口访问的是DBE\_SQL.NEXT\_ROW获取的数据。

DBE\_SQL.GET\_RESULTS\_BYTEA存储过程的原型为：

```
DBE_SQL.GET_RESULTS_BYTEA(
context_id IN int,
pos IN int,
column_value INOUT anyarray
);
```

表 10-338 DBE\_SQL.GET\_RESULTS\_BYTEA 接口说明

参数名称	类型	入参/ 出参	是否 可以为空	描述
context_id	INT	IN	否	被查询的游标ID。
pos	INT	IN	否	动态定义列在查询中的位置。
column_value	ANY ARRAY	IN OUT	否	返回值。

- DBE\_SQL.GET\_RESULTS\_CHAR

该存储过程用来返回给定游标给定位置的游标CHAR数组类型的值，该接口访问的是DBE\_SQL.NEXT\_ROW获取的数据。

DBE\_SQL.GET\_RESULTS\_CHAR存储过程的原型为：

```
DBE_SQL.GET_RESULTS_CHAR(
context_id IN int,
pos IN int,
```

```
column_value INOUT anyarray
);
```

表 10-339 DBE\_SQL.GET\_RESULTS\_CHAR 接口说明

参数名称	类型	入参/出参	是否可以空	描述
context_id	INT	IN	否	被查询的游标ID。
pos	INT	IN	否	动态定义列在查询中的位置。
column_value	ANY ARRAY	IN OUT	否	返回值。

- DBE\_SQL.GET\_RESULTS

该存储过程用来返回给定游标给定位置的游标数组类型的值，该接口访问的是 DBE\_SQL.NEXT\_ROW 获取的数据。

 说明

由于 DBE\_SQL.GET\_RESULTS 底层机制通过数组实现，当用不同的数组获取同一列的返回值时，会由于内部索引的不连续向数组中填充 NULL 值来确保数组本身索引的连续性，这会导致返回结果数组的长度和 Oracle 的不一致。

DBE\_SQL.GET\_RESULTS 存储过程的原型为：

```
DBE_SQL.GET_RESULTS(
context_id IN int,
pos IN int,
column_value INOUT anyarray
);
```

表 10-340 DBE\_SQL.GET\_RESULTS 接口说明

参数名称	类型	入参/出参	是否可以空	描述
context_id	INT	IN	否	被查询的游标ID。
pos	INT	IN	否	动态定义列在查询中的位置。
column_value	ANY ARRAY	IN OUT	否	返回值。

- DBE\_SQL.SQL\_DESCRIBE\_COLUMNS

该函数用来描述列信息，该接口只能应用于SELECT定义的游标中。

DBE\_SQL.SQL\_DESCRIBE\_COLUMNS函数的原型为：

```
DBE_SQL.SQL_DESCRIBE_COLUMNS(
 context_id IN int,
 col_cnt INOUT int,
 desc_t INOUT dbe_sql.desc_tab
)RETURNS record;
```

**表 10-341** DBE\_SQL.SQL\_DESCRIBE\_COLUMNS 接口说明

参数名称	类型	入参/ 出参	是否 可以为空	描述
context_id	INT	IN	否	被查询的游标ID。
col_cnt	INT	IN OUT	否	返回的列的数量。
desc_t	DBE_S QL.DE SC_TA B	IN OUT	否	返回的列的描述信息。

- DBE\_SQL.DESCRIBE\_COLUMNS

该存储过程用来描述列信息，该接口为兼容接口，只能应用于SELECT定义的游标中。

DBE\_SQL.DESCRIBE\_COLUMNS存储过程的原型为：

```
DBE_SQL.DESCRIBE_COLUMNS(
 context_id IN int,
 col_cnt OUT int,
 desc_t OUT dbe_sql.desc_tab
)
```

**表 10-342** DBE\_SQL.DESCRIBE\_COLUMNS 接口说明

参数名称	类型	入参/ 出参	是否 可以为空	描述
context_id	INT	IN	否	被查询的游标ID。
col_cnt	INT	OUT	否	返回的列的数量。

参数名称	类型	入参/ 出参	是否 可以为空	描述
desc_t	DBE_SQL.DESCR_TABLE	OUT	否	返回的列的描述信息。

- DBE\_SQL.BIND\_VARIABLE  
该函数是绑定参数接口，建议使用DBE\_SQL.SQL\_BIND\_VARIABLE。
- DBE\_SQL.SQL\_SET\_RESULTS\_TYPE\_C  
该函数是动态定义一个数组类型的列，不建议用户使用。

DBE\_SQL.SQL\_SET\_RESULTS\_TYPE\_C函数的原型为：

```
DBE_SQL.sql_set_results_type_c(
 context_id IN int,
 pos IN int,
 column_ref IN anyarray,
 cnt IN int,
 lower_bnd IN int,
 col_type IN anyelement,
 maxsize IN int
) return integer;
```

表 10-343 DBE\_SQL.SQL\_SET\_RESULTS\_TYPE\_C 接口说明

参数名称	类型	入参/ 出参	是否 可以为空	描述
context_id	INT	IN	否	被查询的游标ID。
pos	INT	IN	否	动态定义列在查询中的位置。
column_ref	ANY ARRAY	IN	否	标记返回的数组类型。
cnt	INT	IN	否	标记一次获取多少个值。
lower_bnd	INT	IN	否	标记返回数组时的开始下标。
col_type	ANY ELEMENT	IN	否	标记返回的数组类型对应的变量类型。
maxsize	INT	IN	否	定义的类型的最小长度。

- DBE\_SQL.SQL\_GET\_VALUES\_C

该函数是读取一个已动态定义的列值，不建议用户使用。

DBE\_SQL.SQL\_GET\_VALUES\_C函数的原型为：

```
DBE_SQL.sql_get_values_c(
 context_id IN int,
 pos IN int,
 results_type INOUT anyarray,
 result_type IN anyelement
) return anyarray;
```

表 10-344 DBE\_SQL.SQL\_GET\_VALUES\_C 接口说明

参数名称	类型	入参/ 出参	是否可以 为空	描述
context_id	INT	IN	否	被查询的游标ID。
pos	INT	IN	否	参数位置信息。
results_type	ANY ARR AY	IN O UT	否	获取的结果。
result_type	ANY ELE ME NT	IN	否	获取的结果类型。

- DBE\_SQL.GET\_VARIABLE\_RESULT

该存储过程用来返回绑定的OUT参数的值，可以用来获取存储过程中的OUT参数。

DBE\_SQL.GET\_VARIABLE\_RESULT存储过程的原型为：

```
DBE_SQL.get_variable_result(
 context_id IN int,
 pos IN VARCHAR2,
 column_value INOUT anyelement
);
```

表 10-345 DBE\_SQL.GET\_VARIABLE\_RESULT 接口说明

参数名称	类型	入参/ 出参	是否可以 为空	描述
context_id	INT	IN	否	被查询的游标ID。

参数名称	类型	入参/ 出参	是否可以为空	描述
pos	VAR CHA R2	IN	否	绑定的参数名。
column_value	ANY ELE MEN T	IN O UT	否	返回值。

- DBE\_SQL.GET\_VARIABLE\_RESULT\_CHAR

该函数用来返回绑定的CHAR类型的OUT参数的值，可以用来获取存储过程中的OUT参数。

DBE\_SQL.GET\_VARIABLE\_RESULT\_CHAR函数的原型为：

```
DBE_SQL.get_variable_result_char(
 context_id IN int,
 pos IN VARCHAR2
)
RETURNS char
```

表 10-346 DBE\_SQL.GET\_VARIABLE\_RESULT\_CHAR 接口说明

参数名称	类型	入参/ 出参	是否可以为空	描述
context_id	INT	IN	否	被查询的游标ID。
pos	VARC HAR 2	IN	否	绑定的参数名。

- DBE\_SQL.GET\_VARIABLE\_RESULT\_RAW

该存储过程用来返回绑定的RAW类型的OUT参数的值，可以用来获取存储过程中的OUT参数。

DBE\_SQL.GET\_VARIABLE\_RESULT\_RAW存储过程的原型为：

```
DBE_SQL.get_variable_result_raw(
 context_id IN int,
 pos IN VARCHAR2,
 value INOUT anyelement
);
```

表 10-347 DBE\_SQL.GET\_VARIABLE\_RESULT\_RAW 接口说明

参数名称	类型	入参/ 出参	是否 可以为空	描述
context_id	INT	IN	否	被查询的游标ID。
pos	VAR CHA R2	IN	否	绑定的参数名。
value	ANY ELE ME NT	IN O UT	否	返回值。

- DBE\_SQL.GET\_VARIABLE\_RESULT\_TEXT

该函数用来返回绑定的TEXT类型的OUT参数的值，可以用来获取存储过程中的OUT参数。

DBE\_SQL.GET\_VARIABLE\_RESULT\_TEXT函数的原型为：

```
CREATE OR REPLACE FUNCTION DBE_SQL.get_variable_result_text(
 context_id IN int,
 pos IN VARCHAR2
)
RETURNS text
```

表 10-348 DBE\_SQL.GET\_VARIABLE\_RESULT\_TEXT 接口说明

参数名称	类型	入参/ 出参	是否 可以为空	描述
context_id	INT	IN	否	被查询的游标ID。
pos	VAR CHA R2	IN	否	绑定的参数名。

- DBE\_SQL.GET\_VARIABLE\_RESULT\_INT

该存储过程用来返回绑定的INT类型的OUT参数的值，可以用来获取存储过程中的OUT参数。

DBE\_SQL.GET\_VARIABLE\_RESULT\_INT存储过程的原型为：

```
DBE_SQL.get_variable_result_int(
 context_id IN int,
 pos IN VARCHAR2,
 value INOUT anyelement
);
```



表 10-349 DBE\_SQL.GET\_VARIABLE\_RESULT\_INT 接口说明

参数名称	类型	入参/ 出参	是否 可以为空	描述
context_id	INT	IN	否	被查询的游标ID。
pos	VARC HAR 2	IN	否	绑定的参数名。
value	ANY ELE MEN T	IN OU T	否	返回值。

- DBE\_SQL.GET\_ARRAY\_RESULT\_TEXT

该存储过程用来返回绑定的TEXT数组类型的OUT参数的值，可以用来获取存储过程中的OUT参数。

DBE\_SQL.GET\_ARRAY\_RESULT\_TEXT存储过程的原型为：

```
DBE_SQL.get_array_result_text(
 context_id IN int,
 pos IN VARCHAR2,
 column_value INOUT anyarray
);
```

表 10-350 DBE\_SQL.GET\_ARRAY\_RESULT\_TEXT 接口说明

参数名称	类型	入参/ 出参	是否 可以为空	描述
context_id	INT	IN	否	被查询的游标ID。
pos	VARC HAR2	IN	否	绑定的参数名。
column_val ue	ANYA RRAY	IN O UT	否	返回值。

- DBE\_SQL.GET\_ARRAY\_RESULT\_RAW

该存储过程用来返回绑定的RAW数组类型的OUT参数的值，可以用来获取存储过程中的OUT参数。

DBE\_SQL.GET\_ARRAY\_RESULT\_RAW存储过程的原型为：

```
DBE_SQL.get_array_result_raw(
 context_id IN int,
```

```
pos IN VARCHAR2,
column_value INOUT anyarray
);
```

**表 10-351 DBE\_SQL.GET\_ARRAY\_RESULT\_RAW 接口说明**

参数名称	类型	入参/ 出参	是否 可以为空	描述
context_id	INT	IN	否	被查询的游标ID。
pos	VAR CHA R2	IN	否	绑定的参数名。
column_val ue	ANY ARR AY	IN O UT	否	返回值。

- **DBE\_SQL.GET\_ARRAY\_RESULT\_CHAR**

该存储过程用来返回绑定的CHAR数组类型的OUT参数的值，可以用来获取存储过程中的OUT参数。

DBE\_SQL.GET\_ARRAY\_RESULT\_CHAR存储过程的原型为：

```
DBE_SQL.get_array_result_char(
context_id IN int,
pos IN VARCHAR2,
column_value INOUT anyarray
);
```

**表 10-352 DBE\_SQL.GET\_ARRAY\_RESULT\_CHAR 接口说明**

参数名称	类型	入参/ 出参	是否 可以为空	描述
context_id	INT	IN	否	被查询的游标ID。
pos	VAR CHA R2	IN	否	绑定的参数名。
column_value	ANY ARR AY	IN O UT	否	返回值。

- **DBE\_SQL.GET\_ARRAY\_RESULT\_INT**

该存储过程用来返回绑定的INT数组类型的OUT参数的值，可以用来获取存储过程中的OUT参数。

DBE\_SQL.GET\_ARRAY\_RESULT\_INT存储过程的原型为：

```
DBE_SQL.get_array_result_int(
 context_id IN int,
 pos IN VARCHAR2,
 column_value INOUT anyarray
);
```

表 10-353 DBE\_SQL.GET\_ARRAY\_RESULT\_INT 接口说明

参数名称	类型	入参/ 出参	是否 可以为空	描述
context_id	INT	IN	否	被查询的游标ID。
pos	VAR CH AR2	IN	否	绑定的参数名。
column_value	AN YAR RAY	IN OU T	否	返回值。

## 示例

```
-- 示例1
-- 创建表并插入数据
CREATE TABLE test_desc_cols(
 id NUMBER,
 name VARCHAR2(50)
);
INSERT INTO test_desc_cols(id, name) VALUES (1, 'xiaoming');
INSERT INTO test_desc_cols(id, name) VALUES (2, 'xiaohong');
INSERT INTO test_desc_cols(id, name) VALUES (3, 'xiaolan');

DECLARE
context_id INTEGER;
col_cnt INTEGER;
v_id int;
v_name varchar2;
execute_ret INTEGER;
BEGIN
-- 打开游标
context_id := DBE_SQL.REGISTER_CONTEXT();
-- 编译游标
DBE_SQL.SQL_SET_SQL(context_id, 'SELECT * FROM test_desc_cols', 2);
-- 设置列返回值的类型
DBE_SQL.SET_RESULT_TYPE(context_id, 1, v_id);
DBE_SQL.SET_RESULT_TYPE(context_id, 2, v_name);
execute_ret := DBE_SQL.SQL_RUN(context_id);
loop
exit when (DBE_SQL.NEXT_ROW(context_id) <= 0);
--获取值
DBE_SQL.GET_RESULT(context_id, 1, v_id);
DBE_SQL.GET_RESULT(context_id, 2, v_name);
--输出结果
dbe_output.print_line('id: || v_id || ' name:' || v_name);
end loop;
DBE_SQL.SQL_UNREGISTER_CONTEXT(context_id);
```

```
END;
/
-- 预期结果为:
id:1 name:xiaoming
id:2 name:xiaohong
id:3 name:xiaolan
ANONYMOUS BLOCK EXECUTE

-- 清理环境
drop table if exists test_desc_cols;
DROP TABLE

-- 示例2
CREATE OR REPLACE PROCEDURE test_square(n NUMBER, square OUT NUMBER) IS
BEGIN
 square := n * n;
END;
/
CREATE PROCEDURE

DECLARE
cur NUMBER;
query varchar(2000);
ret integer;
n NUMBER;
square Integer;
BEGIN
 n := 2;
 cur := DBE_SQL.REGISTER_CONTEXT();
 query := 'BEGIN test_square(:n_bnd, :square_bnd); END;';
 DBE_SQL.SQL_SET_SQL(cur, query, 2);
 DBE_SQL.SQL_BIND_VARIABLE(cur, 'n_bnd', n);
 DBE_SQL.SQL_BIND_VARIABLE(cur, 'square_bnd', square);
 ret := DBE_SQL.SQL_RUN(cur);
 DBE_SQL.GET_VARIABLE_RESULT(cur, 'square_bnd', square);
 DBE_OUTPUT.PRINT_LINE('square = ' || square);
 DBE_SQL.SQL_UNREGISTER_CONTEXT(cur);
END;
/
-- 预期结果为:
square = 4
ANONYMOUS BLOCK EXECUTE

-- 清理环境
drop PROCEDURE test_square;
DROP PROCEDURE

-- 示例3
-- DESCRIBE_COLUMNS、RUN_AND_NEXT和LAST_ROW_COUNT接口示例
-- 创建表并插入数据
CREATE TABLE test_desc_cols(
 id NUMBER,
 name VARCHAR2(50)
);
INSERT INTO test_desc_cols(id, name) VALUES (1, 'xiaoming');
INSERT INTO test_desc_cols(id, name) VALUES (2, 'xiaohong');
INSERT INTO test_desc_cols(id, name) VALUES (3, 'xiaolan');
-- 示例4
DROP TABLE if exists dbe_sql_tab;
create table dbe_sql_tab(a char(30), b int, c text, d bytea, e text, f bool);
insert into dbe_sql_tab values('aaa', 10, 'abcdefghijklmn', 'a', 'abcdefghijklmn', true);

DECLARE
cursorid int;
execute_ret int;
query varchar(2000);
err numeric;
v_char char(30);
v_int int;
```

```

v_long text;
v_long_len int;
v_bytea bytea;
v_text text;
BEGIN
query := 'select * from dbe_sql_tab';
cursorid := DBE_SQL.register_context();
DBE_SQL.sql_set_sql(cursorid, query, 1);
DBE_SQL.SET_RESULT_TYPE_CHAR(cursorid, 1, v_char, 30);
DBE_SQL.SET_RESULT_TYPE_INT(cursorid, 2);
DBE_SQL.SET_RESULT_TYPE_LONG(cursorid, 3);
DBE_SQL.SET_RESULT_TYPE_RAW(cursorid, 4, v_bytea, 8);
DBE_SQL.SET_RESULT_TYPE_TEXT(cursorid, 5, 1024);
execute_ret := DBE_SQL.sql_run(cursorid);
loop
exit when (DBE_SQL.next_row(cursorid) <= 0);
DBE_SQL.GET_RESULT_CHAR(cursorid, 1, v_char);
v_int := DBE_SQL.GET_RESULT_INT(cursorid, 2);
DBE_SQL.GET_RESULT_LONG(cursorid, 3, 3, v_long, v_long_len);
DBE_SQL.GET_RESULT_RAW(cursorid, 4, v_bytea);
v_text := DBE_SQL.GET_RESULT_TEXT(cursorid, 5);
dbe_output.print_line('a:'|| v_char);
dbe_output.print_line('b:'|| v_int);
dbe_output.print_line('c:'|| v_long);
raise info 'd:%', v_bytea;
dbe_output.print_line('e:'|| v_text);
end loop;
DBE_SQL.sql_unregister_context(cursorid);
END;
/
-- 预期结果为:
a:aaa
b:10
c:cde
INFO: d:\x61
e:abcdefghijklmn
ANONYMOUS BLOCK EXECUTE

DECLARE
cursorid int;
execute_ret int;
query varchar(2000);
BEGIN
query := 'select * from dbe_sql_tab';
cursorid := DBE_SQL.register_context();
DBE_SQL.sql_set_sql(cursorid, query, 1);
DBE_SQL.SET_RESULT_TYPE_UNKNOWN(cursorid, 7, 'boolean');
execute_ret := DBE_SQL.sql_run(cursorid);
loop
exit when (DBE_SQL.next_row(cursorid) <= 0);
DBE_SQL.GET_RESULT_UNKNOWN(cursorid, 7, 'boolean');
end loop;
DBE_SQL.sql_unregister_context(cursorid);
END;
/
-- 预期结果为:
ERROR: UnSupport data type for set_result_type(context: 8, pos: 7, 'boolean')
CONTEXT: SQL statement "CALL pg_catalog.report_application_error('UnSupport data type for
set_result_type(context: '||context_id||', pos: '||pos||', '||PG_CATALOG.QUOTE_LITERAL(col_type)||')'"
PL/pgSQL function dbe_sql.set_result_type_unknown(integer,integer,text) line 8 at PERFORM
SQL statement "CALL dbe_sql.set_result_type_unknown(cursorid,7,'boolean')"
```

```
create table dbe_sql_tab(a char(30), b raw);
insert into dbe_sql_tab values('aaa', HEXTORAW('DEADBEEF'));

DECLARE
cursorid int;
execute_ret int;
query varchar(2000);
v_char char(30);
v_raw bytea;
BEGIN
query := 'select * from dbe_sql_tab';
cursorid := DBE_SQL.register_context();
DBE_SQL.sql_set_sql(cursorid, query, 2);
DBE_SQL.SET_RESULT_TYPE(cursorid, 1, v_char);
DBE_SQL.SET_RESULT_TYPE_RAW(cursorid, 2, v_raw, 1024);
execute_ret := DBE_SQL.sql_run(cursorid);
loop
exit when (DBE_SQL.next_row(cursorid) <= 0);
v_char := DBE_SQL.DBE_SQL_GET_RESULT_CHAR(cursorid, 1);
v_raw := DBE_SQL.DBE_SQL_GET_RESULT_RAW(cursorid, 2);
dbe_output.print_line('a:'|| v_char);
raise info 'b:%', v_raw;
end loop;
DBE_SQL.sql_unregister_context(cursorid);
END;
/
-- 预期结果为:
a:aaa
INFO: b:\x4445414442454546
ANONYMOUS BLOCK EXECUTE

-- 清理环境
drop table dbe_sql_tab;
DROP TABLE

-- 示例6
DECLARE
cursorid int;
execute_ret int;
is_open boolean;
BEGIN
cursorid := DBE_SQL.register_context();
is_open := DBE_SQL.IS_ACTIVE(cursorid);
dbe_output.print_line('is_open:' ||is_open);
DBE_SQL.sql_unregister_context(cursorid);
is_open := DBE_SQL.IS_ACTIVE(cursorid);
dbe_output.print_line('is_open:' ||is_open);
END;
/
-- 预期结果为:
is_open:true
is_open:false
ANONYMOUS BLOCK EXECUTE

-- 示例7
create table tbl(a integer ,b varchar(100));

DECLARE
c integer;
v1 integer[];
v2 varchar2[];
query varchar(2000);
ret integer;
begin
c := dbe_sql.register_context();
query := 'insert into tbl(a,b) values(:v_1, :v_2)';
dbe_sql.sql_set_sql(c, query, 2);
v1(1) := 1;
v1(2) := 2;
```

```
v2(1) := '1';
v2(2) := '2';
dbe_sql.sql_bind_array(c, 'v_1', v1);
dbe_sql.sql_bind_array(c, 'v_2', v2);
ret := dbe_sql.sql_run(c);
dbe_sql.sql_unregister_context(c);
end;
/
ANONYMOUS BLOCK EXECUTE

select * from tbl order by a;
-- 预期结果为:
a | b
---+---
1 | 1
2 | 2
(2 rows)

-- 清理环境
drop table tbl;
DROP TABLE

-- 示例8
-- 前置条件
drop table if exists dbe_sql_tab;
create table dbe_sql_tab(a int, b text, c raw, d text, e char, f int);
insert into dbe_sql_tab values(1, '9', '5', '13', 'a', 1);
insert into dbe_sql_tab values(2, '9', '6', '14', 'b', 2);
insert into dbe_sql_tab values(3, '7', '7', '15', 'c', 3);
insert into dbe_sql_tab values(4, '6', '8', '16', 'd', 4);

DECLARE
query varchar(2000);
context_id int;
execute_ret int;
v_id int;
v_ints int[];
v_texts text[];
v_raws raw[];
v_byteas bytea[];
v_chars character[];
v_type int[];
BEGIN
query := ' select * from dbe_sql_tab order by 1';
context_id := dbe_sql.register_context();
dbe_sql.sql_set_sql(context_id, query, 1);
DBE_SQL.SET_RESULT_TYPE_INTS(context_id, 1, v_ints, 3, 1);
DBE_SQL.SET_RESULT_TYPE_TEXTS(context_id, 2, v_texts, 3, 1, 1024);
DBE_SQL.SET_RESULT_TYPE_RAWS(context_id, 3, v_raws, 3, 1, 1024);
DBE_SQL.SET_RESULT_TYPE_BYTEAS(context_id, 4, v_byteas, 3, 1, 1024);
DBE_SQL.SET_RESULT_TYPE_CHARS(context_id, 5, v_chars, 3, 1, 1024);
DBE_SQL.SET_RESULTS_TYPE(context_id, 6, v_type, 3, 1);
execute_ret := dbe_sql.sql_run(context_id);
loop
v_id := dbe_sql.next_row(context_id);
v_ints := DBE_SQL.GET_RESULTS_INT(context_id, 1, v_ints);
v_texts := DBE_SQL.GET_RESULTS_TEXT(context_id, 2, v_texts);
v_raws := DBE_SQL.GET_RESULTS_RAW(context_id, 3, v_raws);
v_byteas := DBE_SQL.GET_RESULTS_BYTEA(context_id, 4, v_byteas);
v_chars := DBE_SQL.GET_RESULTS_CHAR(context_id, 5, v_chars);
v_type := DBE_SQL.GET_RESULTS(context_id, 6, v_type);
exit when(v_id != 3);
end loop;
FOR i IN v_ints.FIRST .. v_ints.LAST LOOP
dbe_output.print_line('int' || i || ' = ' || v_ints[i]);
END LOOP;
FOR i IN v_texts.FIRST .. v_texts.LAST LOOP
dbe_output.print_line('text' || i || ' = ' || v_texts[i]);
END LOOP;
```

```
FOR i IN v_rows.FIRST .. v_rows.LAST LOOP
 dbe_output.print_line('row' || i || ' = ' || v_rows[i]);
END LOOP;
FOR i IN v_byteas.FIRST .. v_byteas.LAST LOOP
 dbe_output.print_line('bytea' || i || ' = ' || v_byteas[i]);
END LOOP;
FOR i IN v_chars.FIRST .. v_chars.LAST LOOP
 dbe_output.print_line('char' || i || ' = ' || v_chars[i]);
END LOOP;
FOR i IN v_type.FIRST .. v_type.LAST LOOP
 dbe_output.print_line('type' || i || ' = ' || v_type[i]);
END LOOP;
dbe_sql.sql_unregister_context(context_id);
END;
/
-- 预期结果为:
int1 = 1
int2 = 2
int3 = 3
int4 = 4
text1 = 9
text2 = 9
text3 = 7
text4 = 6
raw1 = 05
raw2 = 06
raw3 = 07
raw4 = 08
bytea1 = \x3133
bytea2 = \x3134
bytea3 = \x3135
bytea4 = \x3136
char1 = a
char2 = b
char3 = c
char4 = d
type1 = 1
type2 = 2
type3 = 3
type4 = 4
ANONYMOUS BLOCK EXECUTE

-- 清理环境
drop table if exists dbe_sql_tab;
DROP TABLE

-- 示例9
-- 前置条件
drop table if exists dbe_sql_tab;
create table dbe_sql_tab(a int ,b int);
insert into dbe_sql_tab values(1,3);

DECLARE
context_id int;
type re_rssc is record (col_num int, desc_col dbe_sql.desc_tab);
employer re_rssc;
res re_rssc;
d int;
dd dbe_sql.desc_tab;
query varchar(2000);
BEGIN
query := 'select * from dbe_sql_tab';
--打开游标
context_id := dbe_sql.register_context();
--编译游标
dbe_sql.sql_set_sql(context_id, query, 1);
--执行
res := dbe_sql.sql_describe_columns(context_id, d,dd);
--输出结果
```



```
dbe_output.print_line('col_num:' || res.col_num);
dbe_output.print_line('col_type:' || res.desc_col[1].col_type);
dbe_output.print_line('col_max_len:' || res.desc_col[1].col_max_len);
dbe_output.print_line('col_name:' || res.desc_col[1].col_name);
dbe_output.print_line('col_name_len:' || res.desc_col[1].col_name_len);
dbe_output.print_line('col_schema_name:' || res.desc_col[1].col_schema_name);
dbe_output.print_line('col_schema_name_len:' || res.desc_col[1].col_schema_name_len);
dbe_output.print_line('col_precision:' || res.desc_col[1].col_precision);
dbe_output.print_line('col_scale:' || res.desc_col[1].col_scale);
dbe_output.print_line('col_charsetid:' || res.desc_col[1].col_charsetid);
dbe_output.print_line('col_charsetform:' || res.desc_col[1].col_charsetform);
dbe_output.print_line('col_null_ok:' || res.desc_col[1].col_null_ok);
--关闭游标
dbe_sql.sql_unregister_context(context_id);
END;
/
-- 预期结果为:
col_num:2
col_type:23
col_max_len:4
col_name:a
col_name_len:1
col_schema_name:
col_schema_name_len:0
col_precision:0
col_scale:0
col_charsetid:0
col_charsetform:0
col_null_ok:true
ANONYMOUS BLOCK EXECUTE

-- 清理环境
drop table if exists dbe_sql_tab;
DROP TABLE

-- 示例10
drop table if exists dbe_sql_tab;
create table dbe_sql_tab(a int);
insert into dbe_sql_tab values(1);
insert into dbe_sql_tab values(2);
insert into dbe_sql_tab values(3);

DECLARE
query varchar(2000);
context_id int;
execute_ret int;
v_id int;
v_ints int[];
i1 integer;
BEGIN
query := 'select * from dbe_sql_tab order by 1';
context_id := dbe_sql.register_context();
dbe_sql.sql_set_sql(context_id, query, 1);
DBE_SQL.SQL_SET_RESULTS_TYPE_C(context_id, 1, v_ints, 3, 1, i1, 0);
execute_ret := dbe_sql.sql_run(context_id);
loop
v_id := dbe_sql.next_row(context_id);
v_ints := DBE_SQL.SQL_GET_VALUES_C(context_id, 1, v_ints, i1);
exit when(v_id != 3);
end loop;
FOR i IN v_ints.FIRST .. v_ints.LAST LOOP
dbe_output.print_line('int' || i || ' = ' || v_ints[i]);
END LOOP;
dbe_sql.sql_unregister_context(context_id);
END;
/
-- 预期结果为:
int1 = 1
int2 = 2
```

```
int3 = 3
ANONYMOUS BLOCK EXECUTE

-- 清理环境
drop table if exists dbe_sql_tab;
DROP TABLE

-- 示例11
CREATE OR REPLACE PROCEDURE test_proc(out_int out Integer, out_char out char, out_raw out raw,
out_text out text) IS
BEGIN
 out_int := 1;
 out_char := 'a';
 out_raw := 'b';
 out_text := 'c';
END;
/
CREATE PROCEDURE

DECLARE
cur NUMBER;
query varchar(2000);
ret integer;
v_int Integer;
v_char char;
v_raw raw;
v_text text;
BEGIN
 cur := DBE_SQL.REGISTER_CONTEXT();
 query := 'BEGIN test_proc(:v_int, :v_char, :v_raw, :v_text); END;';
 DBE_SQL.SQL_SET_SQL(cur, query, 2);
 DBE_SQL.SQL_BIND_VARIABLE(cur, 'v_int', v_int);
 DBE_SQL.SQL_BIND_VARIABLE(cur, 'v_char', v_char, 1024);
 DBE_SQL.SQL_BIND_VARIABLE(cur, 'v_raw', v_raw, 1024);
 DBE_SQL.SQL_BIND_VARIABLE(cur, 'v_text', v_text, 1024);
 ret := DBE_SQL.SQL_RUN(cur);
 DBE_SQL.GET_VARIABLE_RESULT_INT(cur, 'v_int', v_int);
 v_char := DBE_SQL.GET_VARIABLE_RESULT_CHAR(cur, 'v_char');
 DBE_SQL.GET_VARIABLE_RESULT_RAW(cur, 'v_raw', v_raw);
 v_text := DBE_SQL.GET_VARIABLE_RESULT_TEXT(cur, 'v_text');
 DBE_OUTPUT.PRINT_LINE('v_int = ' || v_int);
 DBE_OUTPUT.PRINT_LINE('v_char = ' || v_char);
 DBE_OUTPUT.PRINT_LINE('v_raw = ' || v_raw);
 DBE_OUTPUT.PRINT_LINE('v_text = ' || v_text);
 DBE_SQL.SQL_UNREGISTER_CONTEXT(cur);
END;
/
-- 预期结果为:
v_int = 1
v_char = a
v_raw = 0B
v_text = c
ANONYMOUS BLOCK EXECUTE

-- 清理环境
drop procedure test_proc;
DROP PROCEDURE

-- 示例12
CREATE OR REPLACE PROCEDURE test_proc(out_int out Integer[], out_char out char[], out_raw out raw[],
out_text out text[]) IS
BEGIN
 out_int(0) := 1;
 out_char(0) := 'a';
 out_raw(0) := 'b';
 out_text(0) := 'c';
END;
/
CREATE PROCEDURE
```

```

DECLARE
cur NUMBER;
query varchar(2000);
ret integer;
v_int Integer[];
v_char char[];
v_raw raw[];
v_text text[];
BEGIN
 cur := DBE_SQL.REGISTER_CONTEXT();
 query := 'call test_proc(:v_int, :v_char, :v_raw, :v_text)';
 DBE_SQL.SQL_SET_SQL(cur, query, 1);
 DBE_SQL.SQL_BIND_ARRAY(cur, 'v_int', v_int);
 DBE_SQL.SQL_BIND_ARRAY(cur, 'v_char', v_char);
 DBE_SQL.SQL_BIND_ARRAY(cur, 'v_raw', v_raw);
 DBE_SQL.SQL_BIND_ARRAY(cur, 'v_text', v_text);
 ret := DBE_SQL.SQL_RUN(cur);
 DBE_SQL.GET_ARRAY_RESULT_INT(cur, 'v_int', v_int);
 DBE_SQL.GET_ARRAY_RESULT_CHAR(cur, 'v_char', v_char);
 DBE_SQL.GET_ARRAY_RESULT_RAW(cur, 'v_raw', v_raw);
 DBE_SQL.GET_ARRAY_RESULT_TEXT(cur, 'v_text', v_text);
 DBE_OUTPUT.PRINT_LINE('v_int = ' || v_int(0));
 DBE_OUTPUT.PRINT_LINE('v_char = ' || v_char(0));
 DBE_OUTPUT.PRINT_LINE('v_raw = ' || v_raw(0));
 DBE_OUTPUT.PRINT_LINE('v_text = ' || v_text(0));
 DBE_SQL.SQL_UNREGISTER_CONTEXT(cur);
END;
/
-- 预期结果为:
v_int = 1
v_char = a
v_raw = 0B
v_text = c
ANONYMOUS BLOCK EXECUTE

-- 清理环境
drop PROCEDURE test_proc;
DROP PROCEDURE

```

### 10.11.2.15 DBE\_TASK

#### 接口介绍

高级功能包DBE\_TASK支持的所有接口请参见[表 DBE\\_TASK](#)。

**表 10-354** DBE\_TASK

接口名称	描述
<a href="#">DBE_TASK.SUBMIT</a>	提交一个定时任务。作业号由系统自动生成。
<a href="#">DBE_TASK.JOB_SUBMIT</a>	同 <a href="#">DBE_TASK.SUBMIT</a> 。但提供语法兼容参数。
<a href="#">DBE_TASK.ID_SUBMIT</a>	提交一个定时任务。作业号由用户指定。
<a href="#">DBE_TASK.CANCEL</a>	通过作业号来删除定时任务。
<a href="#">DBE_TASK.RUN</a>	运行定时任务。
<a href="#">DBE_TASK.FINISH</a>	禁用或者启用定时任务。

接口名称	描述
<b>DBE_TASK.UPDATE</b>	修改定时任务的属性，包括任务内容、下次执行时间、执行间隔。
<b>DBE_TASK.CHANGE</b>	同 <b>DBE_TASK.UPDATE</b> 。但提供语法兼容参数。
<b>DBE_TASK.CONTENT</b>	修改定时任务的内容属性。
<b>DBE_TASK.NEXT_TIME</b>	修改定时任务的下次执行时间属性。
<b>DBE_TASK.INTERVAL</b>	修改定时任务的执行间隔属性。

### 📖 说明

DBE\_TASK任务调度在分布式下不保证任务执行态信息的高可靠性。仅在任务提交的节点可以查询到任务调度的执行态信息，其他节点查询到的信息可能未经过同步。

GaussDB数据库提供一套高可用、高可靠性、并且更灵活的调度系统：DBE\_SCHEDULER接口，推荐分布式系统下使用该接口。

- **DBE\_TASK.SUBMIT**  
存储过程SUBMIT提交一个系统提供的定时任务。

DBE\_TASK.SUBMIT函数原型为：

```
DBE_TASK.SUBMIT(
 what IN TEXT,
 next_time IN TIMESTAMP DEFAULT sysdate,
 interval_time IN TEXT DEFAULT 'null',
 id OUT INTEGER
)RETURN INTEGER;
```

### 📖 说明

当创建一个定时任务（DBE\_TASK）时，系统默认将当前数据库和用户名与当前创建的定时任务（DBE\_TASK）绑定起来。该接口函数可以通过call或select调用，如果通过call调用，需要填写出参，如果通过select调用，可以不填写出参。如果在存储过程中则需要用通过perform调用该接口函数。如果提交的sql语句任务使用到非public的schema，则需要指定表或者函数的schema，或者在sql语句前添加set current\_schema = xxx;语句。

表 10-355 DBE\_TASK.SUBMIT 接口参数说明

参数	类型	入参/出参	是否可以空	描述
what	text	IN	否	要执行的SQL语句。支持一个或多个“DDL”（不支持DB相关操作）、“DML”、“匿名块”、“调用存储过程的语句”或4种混合的场景。
next_time	timestamp	IN	否	下次作业运行时间。默认值为当前系统时间（sysdate）。如果是过去时间，在提交作业时表示立即执行。

参数	类型	入参/出参	是否可以空	描述
interval_time	text	IN	是	用来计算下次作业运行时间的时间表达式，可以是interval表达式，也可以是sysdate加上一个numeric值（例如：sysdate+1.0/24）。如果为空值或字符串"null"表示只执行一次，执行后JOB状态STATUS变成'd' 不再执行。
id	integer	OUT	否	作业号。范围为1~32767。当使用select调用时，该参数不能添加，当使用call调用时，该参数必须添加。

### 须知

当在TASK的参数what中创建用户时，日志会记录密码的明文。因此不建议在TASK任务中创建用户。该接口创建的任务不能保证高可用，建议使用 [PKG\\_SERVICE.SUBMIT\\_ON\\_N...](#) 创建任务，并将job执行节点指定为CCN。

### 示例：

```
gaussdb=# select DBE_TASK.SUBMIT('call pro_xxx()'); to_date('20180101','yyyymmdd'),sysdate+1');
submit

 31031
(1 row)
```

```
gaussdb=# select DBE_TASK.SUBMIT('call pro_xxx()'); to_date('20180101','yyyymmdd'),sysdate
+1.0/24');
submit

 512
(1 row)
```

```
gaussdb=# DECLARE
gaussdb-# jobid int;
gaussdb-# BEGIN
gaussdb$# PERFORM DBE_TASK.SUBMIT('call pro_xxx()'; sysdate, 'interval "5 minute"', jobid);
gaussdb$# END;
gaussdb$# /
ANONYMOUS BLOCK EXECUTE
```

- **DBE\_TASK.JOB\_SUBMIT**

存储过程SUBMIT提交一个系统提供的定时任务。并提供了额外的兼容性参数。

DBE\_TASK.JOB\_SUBMIT函数原型为：

```
DBE_TASK.JOB_SUBMIT(
job OUT INTEGER,
what IN TEXT,
next_date IN TIMESTAMP DEFAULT sysdate,
job_interval IN TEXT DEFAULT 'null',
no_parse IN BOOLEAN DEFAULT false,
instance IN INTEGER DEFAULT 0,
force IN BOOLEAN DEFAULT false
)RETURN INTEGER;
```

表 10-356 DBE\_TASK.JOB\_SUBMIT 接口参数说明

参数	类型	入参/出参	是否可以为空	描述
job	integer	OUT	否	作业号。范围为1~32767。当使用select调用dbe.job_submit时，该参数可以省略。
what	text	IN	否	要执行的SQL语句。支持一个或多个“DDL”（不支持DB相关操作）、“DML”、“匿名块”、“调用存储过程的语句”或4种混合的场景。
next_date	timestamp	IN	是	下次作业运行时间。默认值为当前系统时间（sysdate）。如果是过去时间，在提交作业时表示立即执行。
job_interval	text	IN	是	用来计算下次作业运行时间的时间表达式，可以是interval表达式，也可以是sysdate加上一个numeric值（例如：sysdate+1.0/24）。如果为空值或字符串“null”表示只执行一次，执行后JOB状态STATUS变成'd'不再执行。
no_parse	boolean	IN	是	默认值false，仅用于语法上的兼容。
instance	integer	IN	是	默认值0，仅用于语法上的兼容。
force	boolean	IN	是	默认值false，仅用于语法上的兼容。

示例：

```
gaussdb=# DECLARE
gaussdb=# id integer;
gaussdb=# BEGIN
gaussdb$$$ id = DBE_TASK.JOB_SUBMIT(
gaussdb$$$ what => 'insert into t1 values (1, 2)',
gaussdb$$$ job_interval => 'sysdate + 1' --daily
gaussdb$$$);
gaussdb$$$ END;
gaussdb$$$ /
ANONYMOUS BLOCK EXECUTE
```

- DBE\_TASK.ID\_SUBMIT

ID\_SUBMIT与SUBMIT语法功能相同，但其第一个参数是入参，即指定的作业号，SUBMIT最后一个参数是出参，表示系统自动生成的作业号。

```
DBE_TASK.ID_SUBMIT(
id IN BIGINT,
what IN TEXT,
next_time IN TIMESTAMP DEFAULT sysdate,
interval_time IN TEXT DEFAULT 'null');
```

示例：

```
gaussdb=# CALL dbe_task.id_submit(101, 'insert_msg_statistic1;', sysdate, 'sysdate+3.0/24');
id_submit
```

(1 row)

- **DBE\_TASK.CANCEL**  
存储过程CANCEL删除指定的定时任务。  
DBE\_TASK.CANCEL函数原型为：

```
CANCEL(id IN INTEGER);
```

**表 10-357** DBE\_TASK.CANCEL 接口参数说明

参数	类型	入参/出参	是否可以为空	描述
id	integer	IN	否	指定的作业号。

示例：

```
gaussdb=# CALL dbe_task.cancel(101);
cancel
```

(1 row)

- **DBE\_TASK.RUN**  
存储过程RUN运行定时任务。  
DBE\_TASK.RUN函数原型为：

```
DBE_TASK.RUN(
job IN BIGINT,
force IN BOOLEAN DEFAULT FALSE);
```

**表 10-358** DBE\_TASK.RUN 接口参数说明

参数	类型	入参/出参	是否可以为空	描述
job	bigint	IN	否	指定的作业号。
force	boolean	IN	是	仅用于语法上的兼容。

示例：

```
gaussdb=# BEGIN
gaussdb$$ DBE_TASK.ID_SUBMIT(12345, 'insert_msg_statistic1;', sysdate, 'sysdate+3.0/24');
gaussdb$$ DBE_TASK.RUN(12345);
gaussdb$$ END;
gaussdb$$ /
ANONYMOUS BLOCK EXECUTE
```

- **DBE\_TASK.FINISH**  
存储过程FINISH禁用或者启用定时任务。

DBE\_TASK.FINISH函数原型为：

```
DBE_TASK.FINISH(
id IN INTEGER,
broken IN BOOLEAN,
next_time IN TIMESTAMP DEFAULT sysdate);
```

表 10-359 DBE\_TASK.FINISH 接口参数说明

参数	类型	入参/ 出参	是否 可以为空	描述
id	integer	IN	否	指定的作业号。
broken	boolean	IN	否	状态标志位，true代表禁用，false代表启用。具体true或false值更新当前job；如果为空值，则不改变原有job的状态。
next_time	timestamp	IN	是	下次运行时间，默认为当前系统时间。如果参数broken状态为true，则更新该参数为'4000-1-1'；如果参数broken状态为false，且如果参数next_time不为空值，则更新指定job的next_time值，如果next_time为空值，则不更新next_time值。该参数可以省略，为默认值。

示例：

```
gaussdb=# CALL dbe_task.id_submit(101, 'insert_msg_statistic1;', sysdate, 'sysdate+3.0/24');
id_submit

(1 row)

gaussdb=# CALL dbe_task.finish(101, true);
finish

(1 row)

gaussdb=# CALL dbe_task.finish(101, false, sysdate);
finish

(1 row)
```

- DBE\_TASK.UPDATE

存储过程UPDATE修改定时任务的属性，包括任务内容、下次执行时间、执行间隔。

DBE\_TASK.UPDATE函数原型为：

```
dbe_task.UPDATE(
id IN INTEGER,
content IN TEXT,
next_time IN TIMESTAMP,
interval_time IN TEXT);
```



表 10-360 DBE\_TASK.UPDATE 接口参数说明

参数	类型	入参/出参	是否可以 为空	描述
id	integer	IN	否	指定的作业号。
content	text	IN	是	执行的存储过程名或者sql语句块。如果该参数为空值，则不更新指定job的content值，否则更新指定job的content值。
next_time	timestamp	IN	是	下次运行时间。如果该参数为空值，则不更新指定job的next_time值，否则更新指定job的next_time值。
interval_time	text	IN	是	用来计算下次作业运行时间的时间表达式。如果该参数为空值，则不更新指定job的interval_time值；如果该参数不为空值，会校验interval_time是否为有效的时间类型或interval类型，若是则更新指定job的interval_time值。如果为字符串"null"表示只执行一次，执行后JOB状态STATUS变成'd'不再执行。

示例：

```
gaussdb=# CALL dbe_task.update(101, 'call userproc();', sysdate, 'sysdate + 1.0/1440');
```

update

-----

(1 row)

```
gaussdb=# CALL dbe_task.update(101, 'insert into tbl_a values(sysdate);', sysdate, 'sysdate + 1.0/1440');
```

update

-----

(1 row)

- DBE\_TASK.CHANGE

存储过程UPDATE修改定时任务的属性，包括任务内容、下次执行时间、执行间隔。

DBE\_TASK.CHANGE函数原型为：

```
DBE_TASK.CHANGE(
job IN INTEGER,
what IN TEXT DEFAULT NULL,
next_date IN TIMESTAMP DEFAULT NULL,
job_interval IN TEXT DEFAULT NULL,
instance IN INTEGER DEFAULT NULL,
force IN BOOLEAN DEFAULT false);
```

表 10-361 DBE\_TASK.CHANGE 接口参数说明

参数	类型	入参/出参	是否可以 为空	描述
job	integer	IN	否	指定的作业号。
what	text	IN	是	执行的存储过程名或者sql语句块。如果该参数为空值，则不更新指定job的what值，否则更新指定job的what值。
next_date	timestamp	IN	是	下次运行时间。如果该参数为空值，则不更新指定job的next_time值，否则更新指定job的next_date值。
job_interval	text	IN	是	用来计算下次作业运行时间的时间表达式。如果该参数为空值，则不更新指定job的job_interval值；如果该参数不为空值，会校验job_interval是否为有效的时间类型或interval类型，则更新指定job的job_interval值。如果为字符串"null"表示只执行一次，执行后JOB状态STATUS变成'd' 不再执行。
instance	integer	IN	是	仅用于语法上的兼容。
force	boolean	IN	否	仅用于语法上的兼容。

示例：

```
gaussdb=# BEGIN
gaussdb$# DBE_TASK.CHANGE(
gaussdb$# job => 101,
gaussdb$# what => 'insert into t2 values (2);'
gaussdb$#);
gaussdb$# END;
gaussdb$# /
ANONYMOUS BLOCK EXECUTE
```

- DBE\_TASK.CONTENT  
存储过程CONTENT修改定时任务的任务内容属性。

DBE\_TASK.CONTENT函数原型为：

```
DBE_TASK.CONTENT(
id IN INTEGER,
content IN TEXT);
```

表 10-362 DBE\_TASK.CONTENT 接口参数说明

参数	类型	入参/出参	是否可以 为空	描述
id	integer	IN	否	指定的作业号。

参数	类型	入参/出参	是否可以空	描述
content	text	IN	否	执行的存储过程调用或者sql语句块或者程序块。

### 📖 说明

- 当content参数是一个或多个可以执行成功的sql语句/程序块/调用存储过程时，该接口函数才能被执行成功，否则会执行失败。
- 若content参数为一个简单的insert、update等语句，需要在表前加模式名。

示例：

```
gaussdb=# CALL db_task.content(101, 'call userproc();');
content
```

```

(1 row)
```

```
gaussdb=# CALL db_task.content(101, 'insert into tbl_a values(sysdate);');
content
```

```

(1 row)
```

- DBE\_TASK.NEXT\_TIME

存储过程NEXT\_TIME修改定时任务的下次执行时间属性。

DBE\_TASK.NEXT\_TIME函数原型为：

```
DBE_TASK.NEXT_TIME(
id IN BIGINT,
next_time IN TEXT);
```

**表 10-363** DBE\_TASK.NEXT\_TIME 接口参数说明

参数	类型	入参/出参	是否可以空	描述
id	bigint	IN	否	指定的作业号。
next_time	text	IN	否	下次运行时间。

### 📖 说明

如果输入的next\_time的值小于当前日期值，该job会立即执行一次。

示例：

```
gaussdb=# CALL db_task.next_time(101, sysdate);
next_time
```

```

(1 row)
```

- DBE\_TASK.INTERVAL

存储过程INTERVAL修改定时任务的执行间隔属性。

DBE\_TASK.INTERVAL函数原型为：

```
DBE_TASK.INTERVAL(
id IN INTEGER,
interval_time IN TEXT);
```

表 10-364 DBE\_TASK.INTERVAL 接口参数说明

参数	类型	入参/ 出参	是否可以 为空	描述
id	integer	IN	否	指定的作业号。
interval_time	text	IN	是	用来计算下次作业运行时间的时间表达式。如果为空值或字符串"null"表示只执行一次，执行后JOB状态STATUS变成'd'不再执行。作业间隔需要为有效的时间类型或interval类型。

示例：

```
gaussdb=# CALL dbe_task.interval(101, 'sysdate + 1.0/1440');
interval

(1 row)

gaussdb=# CALL dbe_task.cancel(101);
cancel

(1 row)
```

#### 说明

对于指定job正在运行状态（即job\_status为'r'）时，不允许通过cancel、update、next\_time、content、interval等接口删除或修改job的参数信息。

## 约束说明

1. 使用submit/id\_submit创建一个新job后，该job从属于当前coordinator（即：该job仅在当前coordinator上调度和执行），其他coordinator不会调度和执行该job，如果出现coordinator节点故障，无法保证job正常执行。建议使用 [PKG\\_SERVICE.SUBMIT\\_ON\\_N....](#)接口，将job执行节点指定为CCN，以保证节点故障时job仍然可用。不是所有coordinator都可以查看、修改、删除其他CN创建的job。
2. job只能通过dbe\_task高级包提供的接口进行创建、更新、删除操作，因为高级包的接口中会考虑所有CN间job信息的同步和pg\_job与pg\_job\_proc表主键的关联操作，如果通过DML语句对pg\_job表进行增删改，会导致job信息在CN间不一致和系统表无法关联变更的混乱问题，会严重影响job内部的管理。
3. 由于用户创建的每个任务和CN绑定，当任务运行过程中，该CN故障，则该任务的状态无法实时刷新，仍为‘r’状态，需要等CN启动正常后才能刷新为‘s’状态。如果在任务未执行时CN故障，则该CN上的任务都得不到正常的调度和执行，需要人为干预让该CN恢复正常，或进行节点删除/替换，job才能正常的调度和执行。

4. job在定时执行过程中，需要在当前job所属的CN上实时更新该job的运行状态、最近执行开始时间、最近执行结束时间、下次开始时间、失败次数（如果job执行失败）等相关参数信息到pg\_job系统表中，并同步到其他CN，保证job信息的一致性。如果其他CN存在节点故障，那么job所属CN会同步超时重发的操作，导致job执行时间变长，但CN间同步超时失败后，原CN上pg\_job表中job的相关信息仍然能正常更新，且job能正常执行成功。当故障CN恢复正常后，可能出现该CN上pg\_job表中当前job的执行时间、运行状态等参数与原CN上不一致的情况，需要原CN上再次执行该job后才能保证job信息的同步。
5. 对于并发同时有多个job到达执行时间的场景，由于会为每个job创建一个线程来执行job，由于系统内部启动每个线程的时间会有延迟，因此会导致同时并发执行的job开始时间有延迟，每个job的延迟时间在0.1ms左右。

### 10.11.2.16 DBE\_UTILITY

#### 接口介绍

高级功能包DBE\_UTILITY支持的所有接口请参见[表10-365](#)。

表 10-365 DBE\_UTILITY

接口名称	描述
<a href="#">DBE_UTILITY.FORMAT_ERROR_BACKTRACE</a>	输出存储过程异常的调用堆栈。
<a href="#">DBE_UTILITY.FORMAT_ERROR_STACK</a>	输出存储过程异常的具体信息。
<a href="#">DBE_UTILITY.FORMAT_CALL_STACK</a>	输出存储过程的调用堆栈。
<a href="#">DBE_UTILITY.GET_TIME</a>	输出当前时间，一般用于做差得到执行时长。
<a href="#">DBE_UTILITY.CANONICALIZE</a>	用于给表名字符串做规范。
<a href="#">DBE_UTILITY.COMMA_TO_TABLE</a>	将用逗号隔开的名字列表的字符串转换为PL/SQL表名列表。
<a href="#">DBE_UTILITY.DB_VERSION</a>	返回数据库的版本号和兼容性版本号。
<a href="#">DBE_UTILITY.EXEC_DDL_STATEMENT</a>	用于执行用户输入的DDL语句。
<a href="#">DBE_UTILITY.EXPAND_SQL_TEXT_PROC</a>	用于展开SQL查询的视图。
<a href="#">DBE_UTILITY.GET_CPU_TIME</a>	返回当前CPU处理时间的测量值。
<a href="#">DBE_UTILITY.GET_ENDIANNESS</a>	用于获取数据库所在平台字节序的大小端信息。

接口名称	描述
<a href="#">DBE_UTILITY.GET_HASH_VALUE</a>	返回一个给定字符串的hash值。
<a href="#">DBE_UTILITY.GET_SQL_HASH</a>	输出一个给定字符串的hash值，该存储过程在不打开proc_outparam_override时使用。
<a href="#">DBE_UTILITY.IS_BIT_SET</a>	用于检查参数n是否存在于r。
<a href="#">DBE_UTILITY.IS_CLUSTER_DATABASE</a>	用于判断当前数据库是否在数据库集群模式下运行。
<a href="#">DBE_UTILITY.NAME_REOLVE</a>	解析给定的对象名称，包括同义词翻译和必要的授权检查。
<a href="#">DBE_UTILITY.NAME_TOKENIZE</a>	用于解析a [. b [. c ]][@ dblink ]形式的名字。
<a href="#">DBE_UTILITY.OLD_CURRENT_SCHEMA</a>	返回当前用户环境下的数据库模式名称。
<a href="#">DBE_UTILITY.OLD_CURRENT_USER</a>	返回当前用户的名称。
<a href="#">DBE_UTILITY.TABLE_TO_COMMA</a>	将PL/SQL中的表名转换为用逗号隔开的名字列表的字符串。
<a href="#">DBE_UTILITY.GET_SQL_HASH_FUNC</a>	功能同DBE_UTILITY.GET_SQL_HASH，该函数在打开proc_outparam_override时使用。
<a href="#">DBE_UTILITY.EXPAND_SQL_TEXT</a>	内部函数，不建议用户使用。
<a href="#">DBE_UTILITY.CANONICALIZE_RET</a>	内部函数，不建议用户使用。
<a href="#">DBE_UTILITY.COMMA_TO_TABLE_FUNC</a>	内部函数，不建议用户使用。
<a href="#">DBE_UTILITY.COMPILE_SCHEMA</a>	内部函数，不建议用户使用，已废弃。
<a href="#">DBE_UTILITY.NAME_SEPARATE</a>	内部函数，不建议用户使用。
<a href="#">DBE_UTILITY.NAME_TO_KENIZE_FUNC</a>	内部函数，不建议用户使用。
<a href="#">DBE_UTILITY.NAME_TO_KENIZE_LOWER</a>	内部函数，不建议用户使用。
<a href="#">DBE_UTILITY.NAME_TO_KENIZE_LOWER_FUNC</a>	内部函数，不建议用户使用。
<a href="#">DBE_UTILITY.PRIVILEGE_CHECK</a>	内部函数，不建议用户使用。

接口名称	描述
DBE_UTILITY.SEARCH_C LASS_WITH_NSPOID_O NAME_TYPE	内部函数，不建议用户使用。
DBE_UTILITY.SEARCH_O BJECTS	内部函数，不建议用户使用。
DBE_UTILITY.SEARCH_O BJECTS_SYNONYM_FILL _SCHEMA	内部函数，不建议用户使用。
DBE_UTILITY.SEARCH_P ROCEDURE_WITH_NSP OID_ONAME	内部函数，不建议用户使用。
DBE_UTILITY.SEARCH_S YNONM_WITH_NSPOID _ONAME	内部函数，不建议用户使用。
DBE_UTILITY.TABLE_TO_ COMMA_FUNC	内部函数，不建议用户使用。
DBE_UTILITY.USER_NA ME	内部函数，不建议用户使用。

- DBE\_UTILITY.FORMAT\_ERROR\_BACKTRACE

存储过程FORMAT\_ERROR\_BACKTRACE返回在执行过程中出现错误时，出现错误位置的调用堆栈。DBE\_UTILITY.FORMAT\_ERROR\_BACKTRACE函数原型为：

```
DBE_UTILITY.FORMAT_ERROR_BACKTRACE()
RETURN TEXT;
```
- DBE\_UTILITY.FORMAT\_ERROR\_STACK

存储过程FORMAT\_ERROR\_STACK返回在执行过程中出现错误时，出现错误位置的具体信息。DBE\_UTILITY.FORMAT\_ERROR\_STACK函数原型为：

```
DBE_UTILITY.FORMAT_ERROR_STACK()
RETURN TEXT;
```
- DBE\_UTILITY.FORMAT\_CALL\_STACK

存储过程FORMAT\_CALL\_STACK设置输出函数调用堆栈。DBE\_UTILITY.FORMAT\_CALL\_STACK函数原型为：

```
DBE_UTILITY.FORMAT_CALL_STACK()
RETURN TEXT;
```
- DBE\_UTILITY.GET\_TIME

存储过程GET\_TIME设置输出时间，通常用于做差，单独的返回值没有意义。DBE\_UTILITY.GET\_TIME函数原型为：

```
DBE_UTILITY.GET_TIME()
RETURN BIGINT;
```
- DBE\_UTILITY.CANONICALIZE

存储过程CANONICALIZE用于给表名字符串做规范。该过程处理单个保留字或关键字，并删除单个标识符的空白，以便“table”成为TABLE。DBE\_UTILITY.CANONICALIZE函数原型为：

```
DBE_UTILITY.CANONICALIZE(
 name IN VARCHAR2,
 canon_name OUT VARCHAR2,
 canon_len IN BINARY_INTEGER DEFAULT 1024
);
```

**表 10-366** DBE\_UTILITY.CANONICALIZE 接口说明

参数名称	类型	入参/ 出参	是否可以 为空	描述
name	VARCHAR2	IN	否	待规范的字符串。
canon_name	VARCHAR2	OUT	是	规范好的字符串。
canon_len	BINARY_INTEGER	IN	是	要规范的字符串长度，默认值为1024（以字节为单位）。若此参数的值小于待规范的字符串的实际长度（字节），则会以字节为粒度截断字符串。

- DBE\_UTILITY.COMMA\_TO\_TABLE

存储过程COMMA\_TO\_TABLE将用逗号隔开的名字列表的字符串转换为PL/SQL表名列表。DBE\_UTILITY.COMMA\_TO\_TABLE函数原型为：

```
DBE_UTILITY.COMMA_TO_TABLE (
 list IN VARCHAR2,
 tablen OUT BINARY_INTEGER,
 tab OUT VARCHAR2[]
);
```

**表 10-367** DBE\_UTILITY.COMMA\_TO\_TABLE 接口说明

参数名称	类型	入参/ 出参	是否可以 为空	描述
list	VARCHAR2	IN	否	逗号隔开的名字列表字符串。
tablen	BINARY_INTEGER	OUT	是	列表名字的个数。
tab	VARCHAR2	OUT	是	转换后的表名称列表。

- DBE\_UTILITY.DB\_VERSION

存储过程DB\_VERSION返回数据库的版本号和兼容性版本号。DBE\_UTILITY.DB\_VERSION函数原型为：

```
DBE_UTILITY.DB_VERSION (
 version OUT VARCHAR2
);
```



表 10-368 DBE\_UTILITY.DB\_VERSION 接口说明

参数名称	类型	入参/出参	是否可以空	描述
version	VARCHAR2	OUT	否	输出参数，表示内部的数据库软件版本信息，是一个字符串。

- DBE\_UTILITY.EXEC\_DDL\_STATEMENT

存储过程EXEC\_DDL\_STATEMENT用于执行用户输入的DDL语句。  
DBE\_UTILITY.EXEC\_DDL\_STATEMENT函数原型为：

```
DBE_UTILITY.EXEC_DDL_STATEMENT (
 parse_string IN TEXT
);
```

表 10-369 DBE\_UTILITY.EXEC\_DDL\_STATEMENT 接口说明

参数名称	类型	入参/出参	是否可以空	描述
parse_string	TEXT	IN	是	需要执行的DDL语句。

- DBE\_UTILITY.EXPAND\_SQL\_TEXT\_PROC

存储过程EXPAND\_SQL\_TEXT\_PROC用于展开SQL查询的视图，会递归展开视图中的视图对象，一直展开显示到表。DBE\_UTILITY.EXPAND\_SQL\_TEXT\_PROC函数原型为：

```
DBE_UTILITY.EXPAND_SQL_TEXT_PROC (
 input_sql_text IN CLOB,
 output_sql_text OUT CLOB
);
```

表 10-370 DBE\_UTILITY.EXPAND\_SQL\_TEXT\_PROC 接口说明

参数名称	类型	入参/出参	是否可以空	描述
input_sql_text	CLOB	IN	否	输入的SQL文本。
output_sql_text	CLOB	OUT	否	输出展开视图的SQL文本。

### 📖 说明

用户输入的input\_sql\_text参数中，SQL语句中的对象需要增加schema前缀，否则函数会报无法找到对象的错误。若设置behavior\_compat\_options参数值为bind\_procedure\_searchpath，则无需强制指定schema前缀。

- DBE\_UTILITY.GET\_CPU\_TIME

存储过程GET\_CPU\_TIME返回当前CPU处理时间的测量值（以百分之一秒为单位）。DBEUTILITY.GET\_CPU\_TIME函数原型为：

```
DBEUTILITY.GET_CPU_TIME()
RETURN BIGINT;
```

- DBEUTILITY.GET\_ENDIANNES

存储过程GET\_ENDIANNES用于获取数据库所在平台字节序的大小端信息。DBEUTILITY.GET\_ENDIANNES函数原型为：

```
DBEUTILITY.GET_ENDIANNES
RETURN INTEGER;
```

- DBEUTILITY.GET\_HASH\_VALUE

存储过程GET\_HASH\_VALUE返回一个给定字符串的hash值。DBEUTILITY.GET\_HASH\_VALUE函数原型为：

```
DBEUTILITY.GET_HASH_VALUE(
 name IN VARCHAR2(n),
 base IN INTEGER,
 hash_size IN INTEGER)
RETURN INTEGER;
```

表 10-371 DBEUTILITY.GET\_HASH\_VALUE 接口说明

参数名称	类型	入参/出参	是否可以 为空	描述
name	VARCHAR 2	IN	否	待哈希转换的字符串。
base	INTEGER	IN	否	返回的hash值的起始值。
hash_size	INTEGER	IN	否	哈希映射到的哈希表的大小。

- DBEUTILITY.GET\_SQL\_HASH

存储过程GET\_SQL\_HASH通过MD5算法输出一个给定字符串的hash值。DBEUTILITY.GET\_SQL\_HASH函数原型为：

```
DBEUTILITY.GET_SQL_HASH(
 name IN VARCHAR2,
 hash OUT RAW,
 last4bytes OUT BIGINT
)RETURN BIGINT;
```

表 10-372 DBEUTILITY.GET\_SQL\_HASH 接口说明

参数名称	类型	入参/出参	是否可以 为空	描述
name	VARCH AR2	IN	否	待哈希转换的字符串。
hash	RAW	OUT	否	完整的16进制MD5哈希值。
last4bytes	BIGINT	OUT	否	MD5哈希值的最后四字节，以无符号整数形式展现。

 说明

设置behavior\_compat\_options参数值为非proc\_outparam\_override参数后（参数设置请联系管理员处理），请调用DBEUTILITY.GET\_SQL\_HASH函数，如调用DBEUTILITY.GET\_SQL\_HASH\_FUNC则会发生赋值不成功。

- DBEUTILITY.IS\_BIT\_SET

存储过程IS\_BIT\_SET用于检查参数n是否存在于r。DBEUTILITY.IS\_BIT\_SET函数原型为：

```
DBEUTILITY.IS_BIT_SET (
 r IN RAW,
 n IN INTEGER)
RETURN INTEGER;
```

表 10-373 DBEUTILITY.IS\_BIT\_SET 接口说明

参数名称	类型	入参/出参	是否可以空	描述
r	RAW	IN	否	4字节加上实际的十六进制字符串。
n	INTEGER	IN	否	用于在二进制中判断是否存在该数值。

- DBEUTILITY.IS\_CLUSTER\_DATABASE

存储过程IS\_CLUSTER\_DATABASE用于判断当前数据库是否在数据库集群模式下运行。DBEUTILITY.IS\_CLUSTER\_DATABASE函数原型为：

```
DBEUTILITY.IS_CLUSTER_DATABASE
RETURN BOOLEAN;
```

- DBEUTILITY.NAME\_RESOLVE

存储过程NAME\_RESOLVE解析给定的对象名称，包括同义词翻译和必要的授权检查。DBEUTILITY.NAME\_RESOLVE函数原型为：

```
DBEUTILITY.NAME_RESOLVE (
 name IN VARCHAR2,
 context IN INTEGER,
 schema OUT VARCHAR2,
 part1 OUT VARCHAR2,
 part2 OUT VARCHAR2,
 dblink OUT VARCHAR2,
 part1_type OUT INTEGER,
 object_number OUT OID
);
```

表 10-374 DBEUTILITY.NAME\_RESOLVE 接口说明

参数名称	类型	入参/出参	是否可以空	描述
name	VARCHAR2	IN	否	待解析对象名，结构为[[a.]b.]c[@d]。
context	INTEGER	IN	否	返回的hash值的起始值。

参数名称	类型	入参/出参	是否可以 为空	描述
schem a	VARCH AR2	OUT	否	对象所在的模式。
part1	VARCH AR2	OUT	否	名称的第一部分，该字段的类型由 part1_type 指定。
part2	VARCH AR2	OUT	是	如果该字段不为空，则为子程序名称。
dblink	VARCH AR2	OUT	是	数据库链接。
part1_ type	INTEGE R	OUT	否	part1 的类型： <ul style="list-style-type: none"> <li>• 5: synonym</li> <li>• 7: procedure(top level)</li> <li>• 8: function(top level)</li> </ul>
object_ num ber	OID	OUT	否	对象标识。object_number 在ORA数据库中类型为Number，表示对象标识，而GaussDB中对象标识类型为OID，并且不支持Number到OID的隐式转换。

- DBE\_UTILITY.NAME\_TOKENIZE

存储过程NAME\_TOKENIZE用于解析a [. b [. c ]][@ dblink ]形式的名字，如果名字带有双引号则去掉，否则变为大写字母。DBE\_UTILITY.NAME\_TOKENIZE函数原型为：

```
DBE_UTILITY.NAME_TOKENIZE (
name IN VARCHAR2,
a OUT VARCHAR2,
b OUT VARCHAR2,
c OUT VARCHAR2,
dblink OUT VARCHAR2,
nextpos OUT INTEGER
);
```

表 10-375 DBE\_UTILITY.NAME\_TOKENIZE 接口说明

参数名称	类型	入参/出参	是否可以 为空	描述
name	VARCHAR2	IN	否	名字，由SQL标识符组成（比如，scott.foo@dblink）。
a	VARCHAR2	OUT	否	名字的第一个token。
b	VARCHAR2	OUT	是	名字的第二个token。
c	VARCHAR2	OUT	是	名字的第三个token。
dblink	VARCHAR2	OUT	是	数据库链接。

参数名称	类型	入参/出参	是否可以 为空	描述
nextpos	INTEGER	OUT	否	字符串经过解析后的下一个位置。

- DBE\_UTILITY.OLD\_CURRENT\_SCHEMA

存储过程OLD\_CURRENT\_SCHEMA返回当前用户环境下的数据库模式名称。

DBE\_UTILITY.OLD\_CURRENT\_SCHEMA函数原型为：

```
DBE_UTILITY.OLD_CURRENT_SCHEMA()
RETURN VARCHAR;
```

- DBE\_UTILITY.OLD\_CURRENT\_USER

存储过程OLD\_CURRENT\_USER返回当前用户的名称。

DBE\_UTILITY.OLD\_CURRENT\_USER函数原型为：

```
DBE_UTILITY.OLD_CURRENT_USER()
RETURN TEXT;
```

- DBE\_UTILITY.TABLE\_TO\_COMMA

存储过程TABLE\_TO\_COMMA将PL/SQL中的表名转换为用逗号隔开的名字列表的字符串。DBE\_UTILITY.TABLE\_TO\_COMMA函数原型为：

```
DBE_UTILITY.TABLE_TO_COMMA (
 tab IN VARCHAR2[],
 tablen OUT BINARY_INTEGER,
 list OUT VARCHAR2
);
```

表 10-376 DBE\_UTILITY.TABLE\_TO\_COMMA 接口说明

参数名称	类型	入参/出参	是否可以 为空	描述
tab	VARCHAR2[]	IN	否	包含表名的结构表数组。
tablen	BINARY_INTEGER	OUT	否	结构表中的表个数。
list	VARCHAR2	OUT	否	以逗号分割表名的字符串。

- DBE\_UTILITY.GET\_SQL\_HASH\_FUNC

函数GET\_SQL\_HASH\_FUNC通过MD5算法输出一个给定字符串的hash值。

DBE\_UTILITY.GET\_SQL\_HASH\_FUNC函数原型为：

```
DBE_UTILITY.GET_SQL_HASH_FUNC(
 name IN VARCHAR2,
 hash OUT RAW,
 last4bytes OUT BIGINT
);
```

表 10-377 DBE\_UTILITY.GET\_SQL\_HASH\_FUNC 接口说明

参数名称	类型	入参/出参	是否可以空	描述
name	VARCHAR2	IN	否	待哈希转换的字符串。
hash	RAW	OUT	否	完整的16进制MD5哈希值。
last4bytes	BIGINT	OUT	否	MD5哈希值的最后四字节，以无符号整数形式展现。

### 说明

设置set behavior\_compat\_options = 'proc\_outparam\_override' 参数后，请调用 DBE\_UTILITY.GET\_SQL\_HASH\_FUNC函数，如调用DBE\_UTILITY.GET\_SQL\_HASH则会报参数不匹配异常。

### 示例

```
-- 示例1
create or replace procedure print_err() as
DECLARE
 a bool;
BEGIN
 a := not_exist;
exception
 when others then
 db_output.print_line('err_stack: ' || DBE_UTILITY.FORMAT_ERROR_STACK());
END;
/
CREATE PROCEDURE

call print_err();
-- 预期结果为:
err_stack: 50360452: column "not_exist" does not exist
print_err

(1 row)

-- 清理环境
drop procedure print_err;
DROP PROCEDURE

-- 示例2
create or replace procedure print_err() as
DECLARE
 a bool;
BEGIN
 a := not_exist;
exception
 when others then
 db_output.print_line('backtrace: ' || DBE_UTILITY.FORMAT_ERROR_BACKTRACE());
END;
/
CREATE PROCEDURE

call print_err();
-- 预期结果为:
backtrace: 50360452: PL/pgSQL function print_err() line 5 at assignment
```

```
print_err

(1 row)

-- 清理环境
drop procedure print_err;
DROP PROCEDURE

-- 示例3
create or replace procedure print_err() as
DECLARE
 a bool;
BEGIN
 a := not_exist;
exception
 when others then
 db_output.print_line('call_stack: ');
 db_output.print_line(DBE_UTILITY.FORMAT_CALL_STACK());
END;
/
CREATE PROCEDURE

call print_err();
-- 预期结果为:
call_stack:
 3 db_utility.format_call_stack()
 9 print_err()

print_err

(1 row)

-- 清理环境
drop procedure print_err;
DROP PROCEDURE

-- 示例4
CREATE OR REPLACE PROCEDURE test_get_time1()
AS
declare
 start_time bigint;
 end_time bigint;
BEGIN
 start_time:= db_utility.get_time ();
 pg_sleep(1);
 end_time:=db_utility.get_time ();
 db_output.print_line(end_time - start_time);
END;
/
CREATE PROCEDURE

call test_get_time1();
-- 预期结果为:
101
test_get_time1

(1 row)

-- 清理环境
drop PROCEDURE test_get_time1;
DROP PROCEDURE

-- 示例5
-- 给表名字符串做规范
declare
 cname varchar2(50);
```

```
begin
 dbe_utility.canonicalize('seg1', cname, 50);
 dbe_output.put_line(cname);
end;
/
-- 预期结果为:
SEG1
ANONYMOUS BLOCK EXECUTE

-- 示例6
-- 将输入的字符串转换成一个表名的数组
DECLARE
 tab_list VARCHAR2(100) := 't1,t2';
 len BINARY_INTEGER;
 tab varchar2[];
BEGIN
 dbe_output.put_line('table list is: ' || tab_list);
 dbe_utility.comma_to_table(tab_list, len, tab);
END;
/
-- 预期结果为:
table list is: t1,t2
ANONYMOUS BLOCK EXECUTE

-- 示例7
-- 查看数据库的版本号和兼容性版本号
declare
 v_version varchar2;
begin
 dbe_utility.db_version(v_version);
 v_version:=left(v_version, 8);
 dbe_output.print_line('version:' || v_version);
end;
/
-- 预期结果为:
version:gaussdb
ANONYMOUS BLOCK EXECUTE

-- 示例8
-- 查看当前CPU处理时间的测量值
DECLARE
 cputime NUMBER;
BEGIN
 cputime := dbe_utility.get_cpu_time();
 dbe_output.put_line('cpu time: ' || cputime);
END;
/
-- 预期结果为（数值并非固定）：
cpu time: 70179
ANONYMOUS BLOCK EXECUTE

-- 示例9
-- 获取数据库所在平台字节序的大小端信息
BEGIN
 dbe_output.PUT_LINE(dbe_utility.GET_ENDIANNES());
END;
/
-- 预期结果为:
2
ANONYMOUS BLOCK EXECUTE

-- 示例10
-- 获取一个给定字符串的hash值
DECLARE
 result NUMBER(28);
BEGIN
 result := dbe_utility.get_hash_value('hello',10,10);
 dbe_output.put_line(result);
END;
```



```
/
-- 预期结果为:
11
ANONYMOUS BLOCK EXECUTE

-- 示例11
-- 判断当前数据库是否为集群模式
DECLARE
 is_cluster BOOLEAN;
BEGIN
 is_cluster := dbe_utility.IS_CLUSTER_DATABASE();
 dbe_output.put_line('CLUSTER DATABASE: ' || CASE WHEN is_cluster THEN 'TRUE' ELSE 'FALSE' END);
END;
/
-- 预期结果为:
CLUSTER DATABASE: TRUE
ANONYMOUS BLOCK EXECUTE

-- 示例12
-- 获取当前用户环境下的数据库模式名称
DECLARE
 schm varchar2(100);
BEGIN
 schm := dbe_utility.old_current_schema();
 dbe_output.put_line('current schema: ' || schm);
END;
/
-- 预期结果为（结果为当前数据库的模式名，并非固定）:
current schema: public
ANONYMOUS BLOCK EXECUTE

-- 示例13
-- 获取当前用户名称
select dbe_utility.old_current_user() from sys_dummy;
-- 预期结果为（结果为当前数据库的用户名，并非固定）:
old_current_user

test
(1 row)

-- 示例14
DECLARE
 ddl_str VARCHAR2(255);
BEGIN
 dbe_output.print_line('start to test exec_ddl_statement create table. ');
 ddl_str := 'CREATE TABLE test_ddl (COL1 INT)';
 dbe_utility.exec_ddl_statement(ddl_str);
END;
/
-- 预期结果为:
start to test exec_ddl_statement create table.
NOTICE: The 'DISTRIBUTE BY' clause is not specified. Using 'col1' as the distribution column by default.
HINT: Please use 'DISTRIBUTE BY' clause to specify suitable data distribution column.
CONTEXT: SQL statement "CREATE TABLE test_ddl (COL1 INT)"
SQL statement "CALL dbe_utility.exec_ddl_statement(ddl_str)"
PL/pgSQL function inline_code_block line 5 at PERFORM
ANONYMOUS BLOCK EXECUTE

select * from test_ddl;
-- 预期结果为:
col1

(0 rows)

-- 清理环境
drop table test_ddl;
DROP TABLE

-- 示例15
```

```
create table t1 (c1 int primary key, c2 int);
insert into t1 values(1,1),(2,1),(3,2),(4,2),(5,3),(6,3);
create view v1 as select * from t1 where c1 > 1;
create view v2 as select c1 from v1 where c2 > 1;
create view v3 as select * from v2 where c1 > 2;

declare
 in_sql clob := 'select * from public.v3';
 out_sql clob;
begin
 db_output.print_line('start to test expand_sql_text_proc v3 expend sql text. ');
 db_utility.expand_sql_text_proc(in_sql, out_sql);
 db_output.print_line(out_sql);
end;
/
-- 预期结果为:
start to test expand_sql_text_proc v3 expend sql text.
SELECT c1 FROM (SELECT v2.c1 FROM (SELECT v1.c1 FROM (SELECT t1.c1, t1.c2 FROM public.t1 WHERE
t1.c1 > 1) v1 WHERE v1.c2 > 1) v2 WHERE v2.c1 > 2) v3
ANONYMOUS BLOCK EXECUTE

-- 清理环境
drop table t1 cascade;
-- 预期结果为:
NOTICE: drop cascades to 3 other objects
DETAIL: drop cascades to view v1
drop cascades to view v2
drop cascades to view v3
DROP TABLE

-- 示例16
declare
 name varchar2;
 hash raw;
 last4bytes bigint;
BEGIN
 name := '';
 -- return correctly (D41D8CD98F00B204E9800998ECF8427E, 2118318316)
 db_utility.get_sql_hash(name,hash,last4bytes);
 raise notice '%',hash;
 raise notice '%',last4bytes;
END;
/
-- 预期结果为:
NOTICE: D41D8CD98F00B204E9800998ECF8427E
NOTICE: 2118318316
ANONYMOUS BLOCK EXECUTE

-- 示例17
declare
 bitchar raw(8);
begin
 bitchar := '2111111f';
 db_output.print('test || bitchar || bit is_bit_set value from 1 to 32 bit: ');
 for i in reverse 32 .. 1 loop
 db_output.print(db_utility.is_bit_set(bitchar, i));
 end loop;
 db_output.print_line('.');
end;
/
-- 预期结果为:
test 2111111F bit is_bit_set value from 1 to 32 bit: 00100001000100010001000100011111.
ANONYMOUS BLOCK EXECUTE

-- 示例18
create or REPLACE PROCEDURE p_test_pk (-- for print result
 name in varchar2,
 type in integer
)
```

```
as
 schema varchar2;
 part1 varchar2;
 part2 varchar2;
 dblink varchar2;
 part1_type integer;
 object_number integer;
begin
 dbe_utility.name_resolve(name,type,schema,part1,part2,dblink,part1_type,object_number);
 raise notice 'schema: % -- part1: % -- part2: % -- dblink: % -- part1_type: %',
schema,part1,part2,dblink,part1_type;
end;
/
CREATE PROCEDURE

declare begin p_test_pk('a.b.c@aa',3); end;
/
-- 预期结果为:
NOTICE: schema: a -- part1: b -- part2: c -- dblink: aa -- part1_type: 0
CONTEXT: SQL statement "CALL p_test_pk('a.b.c@aa',3)"
PL/pgSQL function inline_code_block line 1 at PERFORM
ANONYMOUS BLOCK EXECUTE

-- 示例19
DECLARE
 name varchar;
 a varchar;
 b varchar;
 c varchar;
 dblink varchar;
 nextpos INTEGER;
BEGIN
 name := '我.w#sdfsdf.CD';
 DBE_UTILITY.NAME_TOKENIZE(name, a, b, c, dblink, nextpos);
 RAISE INFO E'dbe_utility.name_tokenize parse error: name:%\na:%\nb:%\nc:%\ndblink:%',
name, a, b, c, dblink;
 IF nextpos <> OCTET_LENGTH(name) THEN
 RAISE INFO E'dbe_utility.name_tokenize length error: name:%\nlength of name:%\nnextpos:%',
name, OCTET_LENGTH(name), nextpos;
 END IF;
END;
/
-- 预期结果为:
INFO: dbe_utility.name_tokenize parse error: name:我.w#sdfsdf.CD
a:我
b:W#SDFSDF
c:CD
dblink:<NULL>
ANONYMOUS BLOCK EXECUTE

-- 示例20
DECLARE
list varchar2(50) := 'aabb,ccdd,eeff,gghh';
len_list integer;
tab varchar2[];
get_list varchar2(50);
len_tab integer;
BEGIN
dbe_output.print_line('参数列表: ' || list);
dbe_utility.comma_to_table(list,len_list,tab);
dbe_output.print_line('参数长度: ' || len_list);
FOR i IN 1 .. len_list LOOP
 dbe_output.print_line('列表名称 ' || i || ': ' || tab(i));
END LOOP;
dbe_output.print_line('调用table_to_comma: ');
dbe_utility.table_to_comma(tab,len_tab,get_list);
dbe_output.print_line('输出结果: ' || get_list);
dbe_output.print_line('数组长度: ' || len_tab);
END;
```

```

/
-- 预期结果为:
参数列表: aabb,ccdd,eeff,gghh
参数长度: 4
列表名称 1 : aabb
列表名称 2 : ccdd
列表名称 3 : eeff
列表名称 4 : gghh
调用table_to_comma:
输出结果: aabb,ccdd,eeff,gghh
数组长度: 4
ANONYMOUS BLOCK EXECUTE

-- 示例21
declare
 name varchar2;
 hash raw;
 last4bytes bigint;
BEGIN
 name := 'hello world';
 -- return correctly(5EB63BBBE01EEED093CB22BB8F5ACDC3, 3285015183)
 db_utility.get_sql_hash_func(name,hash,last4bytes);
 raise notice '%',hash;
 raise notice '%',last4bytes;
END;
/
-- 预期结果为:
NOTICE: 3285015183
NOTICE: <NULL>
ANONYMOUS BLOCK EXECUTE

```

## 10.11.2.17 DBE\_XMLDOM

### 接口介绍

高级功能包DBE\_XMLDOM用于访问XMLType对象，实现DOM(Document Object Model)，用于访问HTML和XML DOCUMENTS API。高级功能包DBE\_XMLDOM支持的所有类型请参见表10-378，DBE\_XMLDOM支持的所有接口请参见表10-379。

#### 说明

DBE\_XMLDOM高级包在字符集设置为SQL\_ASCII的数据库内使用的情况下，输入超出ASCII范围的字符，会导致报错。

表 10-378 DBE\_XMLDOM 数据类型说明

类型名称	描述
DOMATTR	实现DOM Attribute接口。
DOMDOCUMENT	实现DOM Document接口。
DOMELEMENT	实现DOM Element接口。
DOMNAMEDNODEMAP	实现DOM Named Node Map接口。
DOMNODELIST	实现DOM Node List接口。
DOMNODE	实现DOM Node接口。
DOMTEXT	实现DOM Text接口。

表 10-379 DBE\_XMLDOM 接口参数说明

接口名称	描述
DBE_XMLDOM.APPENDCHILD	将newchild node添加到parent(n)节点最后面，并返回新添加的Node节点。
DBE_XMLDOM.CREATEELEMENT	创建指定名称的DOMELEMENT对象。
DBE_XMLDOM.CREATETEXTNODE	创建DOMTEXT节点。
DBE_XMLDOM.FREEDOCUMENT	释放DOMDOCUMENT节点相关资源。
DBE_XMLDOM.FREEELEMENT	释放DOMELEMENT节点相关资源。
DBE_XMLDOM.FREENODE	释放DOMNODE节点相关资源。
DBE_XMLDOM.FREENODELIST	释放DOMNODELIST节点相关资源。
DBE_XMLDOM.GETATTRIBUTE	按名称返回DOMELEMENT属性的值。
DBE_XMLDOM.GETATTRIBUTES	将DOMNODE节点属性值作为map返回。
DBE_XMLDOM.GETCHILDNODES	将节点下的若干子节点转换成节点列表。
DBE_XMLDOM.GETCHILDRENBYPAGENAME	按名称返回DOMELEMENT的子节点。
DBE_XMLDOM.GETDOCUMENTELEMENT	返回指定DOCUMENT的首个子节点。
DBE_XMLDOM.GETFIRSTCHILD	返回第一个子节点。
DBE_XMLDOM.GETLASTCHILD	返回最后一个子节点。
DBE_XMLDOM.GETLENGTH	获取给定节点中的节点个数。
DBE_XMLDOM.GETLOCALNAME	检索节点的本地名称。
DBE_XMLDOM.GETNAMEDITEM	检索由名称指定的节点。
DBE_XMLDOM.GETNEXTSIBLING	返回该节点的下一个节点。
DBE_XMLDOM.GETNODENAME	返回节点名称。

接口名称	描述
<b>DBE_XMLDOM.GETNODETYPE</b>	返回节点类型。
<b>DBE_XMLDOM.GETNODEVALUE</b>	此函数用于获取节点的值，具体取决于其类型。
<b>DBE_XMLDOM.GETPARENTNODE</b>	检索此节点的父节点。
<b>DBE_XMLDOM.GETTAGNAME</b>	返回指定DOMELEMENT的标签名称。
<b>DBE_XMLDOM.HASCHILDNODES</b>	检查DOMNODE对象是否拥有任一子节点。
<b>DBE_XMLDOM.IMPORTNODE</b>	复制节点并为该节点指定所属文档。
<b>DBE_XMLDOM.ISNULL</b>	检测节点是否为空。
<b>DBE_XMLDOM.ITEM</b>	返回映射中与索引参数对应的项。
<b>DBE_XMLDOM.MAKEELEMENT</b>	将DOMNODE对象转换为DOMELEMENT类型。
<b>DBE_XMLDOM.MAKENODE</b>	将节点强制转换为DOMNODE类型。
<b>DBE_XMLDOM.NEWDOMDOCUMENT</b>	返回新的DOMDOCUMENT对象。
<b>DBE_XMLDOM.SETATTRIBUTE</b>	按名称设置DOMELEMENT属性的值。
<b>DBE_XMLDOM.SETCHARSET</b>	设置DOMDOCUMENT的CHARSET字符集。
<b>DBE_XMLDOM.SETDOCTYPE</b>	设置DOMDOCUMENT的外部DTD。
<b>DBE_XMLDOM.SETNODEVALUE</b>	此函数用于向DOMNODE对象中设置节点的值。
<b>DBE_XMLDOM.WRITETOBUFFER</b>	将 XML 节点写入指定缓冲区。
<b>DBE_XMLDOM.WRITETOCLOB</b>	将 XML 节点写入指定CLOB。
<b>DBE_XMLDOM.WRITETOFILE</b>	将 XML 节点写入指定文件。
<b>DBE_XMLDOM.GETSESSIONTREEENUM</b>	显示当前session中所有类型的dom树的数量。
<b>DBE_XMLDOM.GETDOCTREEINFO</b>	显示document类型的dom树的内存占用、节点数量等统计信息。
<b>DBE_XMLDOM.GETDETAILDOCTREEINFO</b>	显示特定的document变量的各类型节点数量。

接口名称	描述
<b>DBE_XMLDOM.GETELEMENT SB....</b>	返回匹配TAGNAME的DOMNODELIST节点列表。

- DBE\_XMLDOM.APPENDCHILD

将newchild node添加到parent(n)节点最后面,并返回新添加的Node节点。

DBE\_XMLDOM.APPENDCHILD函数原型为:

```
DBE_XMLDOM.APPENDCHILD(
 n IN DOMNode,
 newchild IN DOMNode)
RETURN DOMNODE;
```

**表 10-380** DBE\_XMLDOM.APPENDCHILD 接口参数说明

参数	描述
n	被添加的node。
newchild	添加的新node。

### 说明

- DOCUMENT类型节点下APPEND ATTR类型节点会报“operation not support”错误，ORA数据库在此场景下不报错，但实际并没有挂载成功。
- ATTR类型节点下APPEND ATTR类型节点会报“operation not support”错误，ORA数据库在此场景下不报错，但实际并没有挂载成功。
- 父节点在添加多个ATTR类型子节点时，不允许KEY值相同的子节点同时存在于同一个父节点下。

### 示例:

--为指定的DOC树添加DOMNODE节点，并通过DBE\_XMLDOM.HASCHILDNODES()验证子节点是否添加成功。

```
DECLARE
 doc DBE_XMLDOM.DOMDocument;
 doc1 DBE_XMLDOM.DOMDocument;
 root DBE_XMLDOM.DOMELEMENT;
 rootnode DBE_XMLDOM.DOMNode;
 child1 DBE_XMLDOM.DOMELEMENT;
 child2 DBE_XMLDOM.DOMELEMENT;
 attr DBE_XMLDOM.DOMAttr;
 text DBE_XMLDOM.DOMTEXT;
 node DBE_XMLDOM.DOMNode;
 child1_node DBE_XMLDOM.DOMNode;
 attr_node DBE_XMLDOM.DOMNode;
 parent DBE_XMLDOM.DOMNode;
 buf varchar2(1000);
BEGIN
 doc := DBE_XMLDOM.newDOMDocument();
 root := DBE_XMLDOM.createElement(doc, 'root');
 rootnode := DBE_xmlldom.makeNode(root);
 node := DBE_XMLDOM.appendChild(DBE_xmlldom.makeNode(doc), rootnode);
 child1 := DBE_XMLDOM.createElement(doc, 'child1');
 child1_node := DBE_XMLDOM.makeNode(child1);
 node := DBE_XMLDOM.appendChild(rootnode, child1_node);
 attr := DBE_XMLDOM.createAttribute(doc, 'abc');
 attr_node := DBE_XMLDOM.makeNode(attr);
```

```

node := DBE_XMLDOM.appendChild(child1_node, attr_node);
IF DBE_XMLDOM.HASCHILDNODES(child1_node) THEN
 DBE_OUTPUT.print_line('HAS CHILD NODES');
ELSE
 DBE_OUTPUT.print_line('NOT HAS CHILD NODES ');
END IF;
parent := DBE_XMLDOM.GETPARENTNODE(attr_node);
buf := DBE_XMLDOM.GETNODENAME(parent);
DBE_OUTPUT.print_line(buf);
END;
/
-- 预期结果为:
NOT HAS CHILD NODES
ANONYMOUS BLOCK EXECUTE

```

- DBE\_XMLDOM.CREATEELEMENT

返回创建指定名称的DOMELEMENT对象。DBE\_XMLDOM.CREATEELEMENT的函数原型为：

```

DBE_XMLDOM.CREATEELEMENT(
 doc IN DOMDOCUMENT,
 tagName IN VARCHAR2)
RETURN DOMELEMENT;

```

返回创建指定名称和命名空间的DOMELEMENT对象。

DBE\_XMLDOM.CREATEELEMENT的函数原型为：

```

DBE_XMLDOM.CREATEELEMENT(
 doc IN DOMDOCUMENT,
 tagName IN VARCHAR2,
 ns IN VARCHAR2)
RETURN DOMELEMENT;

```

**表 10-381** DBE\_XMLDOM.CREATEELEMENT 接口参数说明

参数	描述
doc	指定的DOMDOCUMENT对象。
tagName	新建的DOMELEMENT名称。
ns	命名空间。

### 说明

1. tagName参数传入NULL和空字符串时，都会抛出异常 "NULL or invalid TagName argument specified"
2. tagName和ns默认的最大长度为32767，超过该长度会抛出异常。

### 示例：

--1. 创建指定名称的DOMELEMENT对象。

```

DECLARE
 doc db_xmldom.domdocument;
 attr DBE_XMLDOM.DOMATTR;
 elem DBE_XMLDOM.DOMELEMENT;
 ans DBE_XMLDOM.DOMATTR;
 buf varchar2(1010);
BEGIN
 doc := db_xmldom.newdomdocument('<?xml version="1.0" encoding="UTF-8"?>
 <computer size="ITX"><cpu>Ryzen 9 3950X</cpu>
 <ram>32GBx2 DDR4 3200MHz</ram>
 <motherboard>ROG X570i</motherboard>
 <gpu>RTX2070 Super</gpu>
 <ssd>1TB NVMe Toshiba + 2TB NVMe WD Black</ssd>
 <hdd>12TB WD Digital</hdd>

```



```

 <psu>CORSAIR SF750</psu>
 <case>LIANLI TU150</case>
 </computer>);
 elem := dbe_xmlDOM.createelement(doc,'elem');
 DBE_XMLDOM.WRITETOBUFFER(dbe_xmlDOM.makenode(elem), buf);
 DBE_OUTPUT.print_line(buf);
END;
/
-- 预期结果为:
ANONYMOUS BLOCK EXECUTE

--2. 创建指定名称和命名空间的DOMELEMENT对象。
DECLARE
 doc dbe_xmlDOM.DOMDOCUMENT;
 attr DBE_XMLDOM.DOMATTR;
 elem DBE_XMLDOM.DOMELEMENT;
 ans DBE_XMLDOM.DOMNODE;
 buf varchar2(1010);
 list DBE_XMLDOM.DOMNODELIST;
 node DBE_XMLDOM.DOMNODE;
BEGIN
 doc := dbe_xmlDOM.newDOMDOCUMENT('<h:data xmlns:h="http://www.w3.org/TR/html4/">
 <h:da1 len="10">test namespace</h:da1><h:da1>bbbbbbbbbb</h:da1></h:data>');
 elem := dbe_xmlDOM.createelement(doc,'elem','http://www.w3.org/TR/html5/');
 ans := DBE_XMLDOM.APPENDCHILD(dbe_xmlDOM.makenode(doc), dbe_xmlDOM.makenode(elem));
 DBE_XMLDOM.WRITETOBUFFER(doc, buf);
 DBE_OUTPUT.print_line(buf);
END;
/
-- 预期结果为:
<?xml version="1.0" encoding="UTF-8"?>
<h:data xmlns:h="http://www.w3.org/TR/html4/">
 <h:da1 len="10">test namespace</h:da1>
 <h:da1>bbbbbbbbbb</h:da1>
</h:data>
<elem xmlns="http://www.w3.org/TR/html5/">
ANONYMOUS BLOCK EXECUTE

```

- DBE\_XMLDOM.CREATETEXTNODE

创建并返回DOMTEXT对象。DBE\_XMLDOM.CREATETEXTNOD的函数原型为：

```

DBE_XMLDOM.CREATETEXTNODE(
 doc IN DOMDOCUMENT,
 data IN VARCHAR2)
RETURN DOMTEXT;

```

**表 10-382** DBE\_XMLDOM.CREATETEXTNODE 接口参数说明

参数	描述
doc	指定的DOMDOCUMENT。
data	DOMText节点的内容。

### 📖 说明

1. data可以输入空字符串和NULL值。
2. data默认的最大长度为32767，超过该长度会抛出异常。

### 示例：

--为DOC树添加DOMTEXT节点，并将DOC树打印输出到缓冲区。

```

DECLARE
 doc DBE_XMLDOM.DOMDOCUMENT;
 doctext DBE_XMLDOM.DOMTEXT;

```

```

node DBE_XMLDOM.DOMNODE;
buffer varchar2(1010);
BEGIN
doc := dbe_xmldom.newdomdocument('<?xml version="1.0"?>
<!DOCTYPE note [<!ELEMENT note (to,from,heading,body)>
<ELEMENT to (#PCDATA)>
<ELEMENT from (#PCDATA)>
<ELEMENT heading (#PCDATA)>
<ELEMENT body (#PCDATA)>]>
<note>
<to>中文</to>
<from>Jani</from>
<heading>Reminder</heading>
<body>Don't forget me this weekend!</body>
</note>');
doctext := DBE_XMLDOM.CREATETEXTNODE(doc, 'there is nothing');
node := DBE_XMLDOM.MAKENODE(doctext);
dbe_xmldom.writetobuffer(node, buffer);
dbe_output.print_line('buffer: ');
dbe_output.print_line(buffer);
END;
/
-- 预期结果为:
buffer:
there is nothing
ANONYMOUS BLOCK EXECUTE

```

- DBE\_XMLDOM.FREEDOCUMENT

释放DOMDOCUMENT节点。DBE\_XMLDOM.FREEDOCUMENT的函数原型为：

```

DBE_XMLDOM.FREEDOCUMENT(
doc IN DOMDOCUMENT);

```

**表 10-383** DBE\_XMLDOM.FREEDOCUMENT 接口参数说明

参数	描述
doc	指定的DOMDOCUMENT节点。

**示例：**

--在DOC树中添加DOMNODE节点后，将整个DOC树的资源释放。

```

DECLARE
doc dbe_xmldom.domdocument;
elem dbe_xmldom.domelement;
doc_node dbe_xmldom.DOMNODE;
root_elmt dbe_xmldom.DOMELEMENT;
root_node dbe_xmldom.DOMNODE;
value varchar(1000);
BEGIN
doc := dbe_xmldom.newdomdocument();
doc_node := dbe_xmldom.MAKENODE(doc);
root_elmt := dbe_xmldom.CREATEELEMENT(doc,'staff');
root_node:=dbe_xmldom.APPENDCHILD(doc_node, dbe_xmldom.MAKENODE(root_elmt));
dbe_xmldom.freedocument(doc);
END;
/
-- 预期结果为:
ANONYMOUS BLOCK EXECUTE

```

- DBE\_XMLDOM.FREEELEMENT

释放DOMELEMENT节点。DBE\_XMLDOM.FREEELEMENT的函数原型为：

```

DBE_XMLDOM.FREEELEMENT(
elem IN DOMELEMENT);

```

**表 10-384** DBE\_XMLDOM.FREEELEMENT 接口参数说明

参数	描述
elem	指定的DOMELEMENT节点。

**示例：**

--从DOC中获取DOMELEMENT节点后对其进行释放，对比其free前后是否为空的情况。

```

DECLARE
 doc dbexml.domdocument;
 elem dbexml.domelement;
 node dbexml.domnode;
 node1 dbexml.domnode;
 nodelist DBE_XMLDOM.DOMNODELIST;
 len INTEGER;
 buffer varchar2(1010);
BEGIN
 doc := dbexml.newdomdocument('<?xml version="1.0"?>
 <!DOCTYPE note [<!ELEMENT note (to,from,heading,body)>
 <!ELEMENT to (#PCDATA)>
 <!ELEMENT from (#PCDATA)>
 <!ELEMENT heading (#PCDATA)>
 <!ELEMENT body (#PCDATA)>]>
 <note>
 <to>中文</to>
 <from>Jani</from>
 <heading>Reminder</heading>
 <body>Don"t forget me this weekend!</body>
 </note>');
 elem := dbexml.getdocumentelement(doc);
 IF DBE_XMLDOM.ISNULL(elem) THEN
 db_output.print_line('IS NULL');
 ELSE
 db_output.print_line('NOT NULL');
 END IF;
 dbexml.freeelement(elem);

 IF DBE_XMLDOM.ISNULL(elem) THEN
 db_output.print_line('IS NULL');
 ELSE
 db_output.print_line('NOT NULL');
 END IF;
END;
/
-- 预期结果为:
NOT NULL
IS NULL
ANONYMOUS BLOCK EXECUTE

```

- **DBE\_XMLDOM.FREENODE**

释放DOMNODE节点。DBE\_XMLDOM.FREENODE的函数原型为：

```

DBE_XMLDOM.FREENODE(
 n IN DOMNODE);

```

**表 10-385** DBE\_XMLDOM.FREENODE 接口参数说明

参数	描述
n	指定的DOMNODE节点。

## 📖 说明

1. GaussDB数据库进行FREENODE操作后，被释放的节点不会出现重新可用的情况；ORA数据库在FREENODE后存在被释放的节点重新可用并变成其他节点的情况。
2. 其他接口在调用被释放的DOMNOD节点时与ORA数据库存在差异。

### 示例：

--从DOC树中获取一个DOMNODE节点后对其进行释放，对比其free前后是否为空的情况。

```
DECLARE
 doc dbe_xmlDOM.domdocument;
 node dbe_xmlDOM.domnode;
 node1 dbe_xmlDOM.domnode;
 nodelist DBE_XMLDOM.DOMNODELIST;
 len INTEGER;
 buffer1 varchar2(1010);
BEGIN
 doc := dbe_xmlDOM.newdomdocument('<?xml version="1.0"?>
 <!DOCTYPE note [<!ELEMENT note (to,from,heading,body)>
 <!ELEMENT to (#PCDATA)>
 <!ELEMENT from (#PCDATA)>
 <!ELEMENT heading (#PCDATA)>
 <!ELEMENT body (#PCDATA)>]>
 <note>
 <to>中文</to>
 <from>Jani</from>
 <heading>Reminder</heading>
 <body>Don"t forget me this weekend!</body>
 </note>');
 node := dbe_xmlDOM.makenode(doc);
 node := dbe_xmlDOM.GETFIRSTCHILD(node);
 IF DBE_XMLDOM.ISNULL(node) THEN
 dbe_output.print_line('IS NULL');
 ELSE
 dbe_output.print_line('NOT NULL');
 END IF;
 DBE_XMLDOM.FREENODE(node);
 IF DBE_XMLDOM.ISNULL(node) THEN
 dbe_output.print_line('IS NULL');
 ELSE
 dbe_output.print_line('NOT NULL');
 END IF;
END;
/
-- 预期结果为:
NOT NULL
IS NULL
ANONYMOUS BLOCK EXECUTE
```

- DBE\_XMLDOM.FREENODELIST

释放DOMNODELIST节点。DBE\_XMLDOM.FREENODE的函数原型为：

```
DBE_XMLDOM.GETLENGTH(
 nl IN DOMNODELIST);
```

**表 10-386** DBE\_XMLDOM.FREENODELIST 接口参数说明

参数	描述
nl	指定的DOMNODELIST节点。

## 📖 说明

1. FREENODELIST会彻底释放NODELIST。
2. 其他接口在调用被释放的DOMNODELIST节点时与ORA数据库存在差异。
3. freenodelist不允许空值入参。

### 示例：

--从DOC树中获取一个DOMNODELIST节点后对其进行释放，对比其free前后的长度。

```
DECLARE
 doc dbe_xmlDOM.domdocument;
 node dbe_xmlDOM.domnode;
 node1 dbe_xmlDOM.domnode;
 nodelist DBE_XMLDOM.DOMNODELIST;
 len INTEGER;
 buffer1 varchar2(1010);
BEGIN
 doc := dbe_xmlDOM.newdomdocument('<?xml version="1.0"?>
 <!DOCTYPE note [<!ELEMENT note (to,from,heading,body)>
 <!ELEMENT to (#PCDATA)>
 <!ELEMENT from (#PCDATA)>
 <!ELEMENT heading (#PCDATA)>
 <!ELEMENT body (#PCDATA)>]>
 <note>
 <to>中文</to>
 <from>Jani</from>
 <heading>Reminder</heading>
 <body>Don't forget me this weekend!</body>
 </note>');
 node := dbe_xmlDOM.makenode(doc);
 node := dbe_xmlDOM.GETFIRSTCHILD(node);
 nodelist := DBE_XMLDOM.GETCHILDNODES(node);
 len := DBE_XMLDOM.GETLENGTH(nodelist);
 RAISE NOTICE 'len : %', len;
 DBE_XMLDOM.FREENODELIST(nodelist);
 len := DBE_XMLDOM.GETLENGTH(nodelist);
 RAISE NOTICE 'len : %', len;
END;
/
-- 预期结果为：
NOTICE: len : 4
NOTICE: len : 0
ANONYMOUS BLOCK EXECUTE
```

- **DBE\_XMLDOM.GETATTRIBUTE**

按名称返回DOMELEMENT属性的值。DBE\_XMLDOM.GETATTRIBUTE的函数原型为：

```
DBE_XMLDOM.GETATTRIBUTE(
 elem IN DOMELEMENT,
 name IN VARCHAR2)
RETURN VARCHAR2;
```

按名称和命名空间URI返回DOMELEMENT属性的值。

DBE\_XMLDOM.GETATTRIBUTE的函数原型为：

```
DBE_XMLDOM.GETATTRIBUTE(
 elem IN DOMELEMENT,
 name IN VARCHAR2,
 ns IN VARCHAR2)
RETURN VARCHAR2;
```

**表 10-387** DBE\_XMLDOM.GETATTRIBUTE 接口参数说明

参数	描述
elem	指定的DOMELEMENT节点。

参数	描述
name	属性名称。
ns	命名空间。

### 📖 说明

1. DBE\_XMLDOM.GETATTRIBUTE接口的参数ns不支持传入参数" \* "。
2. GaussDB数据库不支持将命名空间前缀作为属性，不允许通过DBE\_XMLDOM.GETATTRIBUTE接口查询该前缀的值。

### 示例：

--1. 按名称返回DOMELEMENT属性的值。

```
DECLARE
 doc dbe_xmldom.domdocument;
 elem dbe_xmldom.domelement;
 docnode DBE_XMLDOM.DOMNode;
 buffer varchar2(1010);
 value varchar2(1000);
BEGIN
 doc := dbe_xmldom.newDOMDocument();
 elem := DBE_XMLDOM.CREATEELEMENT(doc, 'root');
 DBE_XMLDOM.setattribute(elem, 'len', '50cm');
 docnode := DBE_XMLDOM.appendChild(DBE_XMLDOM.makeNode(doc),
 DBE_XMLDOM.makeNode(elem));
 value := DBE_XMLDOM.getattribute(elem, 'len');
 dbe_output.print_line('value: ');
 dbe_output.print_line(value);
 dbe_xmldom.writetobuffer(doc, buffer);
 dbe_output.print_line('buffer: ');
 dbe_output.print_line(buffer);
END;
```

/

-- 预期结果为：

```
value:
50cm
buffer:
<?xml version="1.0" encoding="UTF-8"?>
<root len="50cm"/>
```

ANONYMOUS BLOCK EXECUTE

--2. 按名称和命名空间URI返回DOMELEMENT属性的值。

```
DECLARE
 doc dbe_xmldom.domdocument;
 elem dbe_xmldom.domelement;
 docnode DBE_XMLDOM.DOMNode;
 buffer varchar2(1010);
 value varchar(1000);
BEGIN
 doc := dbe_xmldom.newDOMDocument();
 elem := DBE_XMLDOM.CREATEELEMENT(doc, 'root');
 DBE_XMLDOM.setattribute(elem, 'len', '50cm', 'www.huawei.com');
 docnode := DBE_XMLDOM.appendChild(DBE_XMLDOM.makeNode(doc),
 DBE_XMLDOM.makeNode(elem));
 value := DBE_XMLDOM.getattribute(elem, 'len', 'www.huawei.com');
 dbe_output.print_line('value: ');
 dbe_output.print_line(value);
 dbe_xmldom.writetobuffer(doc, buffer);
 dbe_output.print_line('buffer: ');
 dbe_output.print_line(buffer);
END;
```

/

```
-- 预期结果为：
value:
50cm
buffer:
<?xml version="1.0" encoding="UTF-8"?>
<root len="50cm"/>

ANONYMOUS BLOCK EXECUTE
```

- DBE\_XMLDOM.GETATTRIBUTES

将DOMNode节点属性值作为map返回。DBE\_XMLDOM.GETATTRIBUTES的函数原型为：

```
DBE_XMLDOM.GETATTRIBUTES(
 n IN DOMNode)
RETURN DOMNAMEDNODEMAP;
```

**表 10-388** DBE\_XMLDOM.GETATTRIBUTES 接口参数说明

参数	描述
n	指定的DOMNODE节点。

**示例：**

--获取DOMNODE节点下的属性值并返回DOMNAMEDNODEMAP类型，输出DOMNAMEDNODEMAP的长度和第一个节点值。

```
DECLARE
 doc dbe_xmldom.domdocument;
 node dbe_xmldom.domnode;
 node1 dbe_xmldom.domnode;
 len INTEGER;
 map DBE_XMLDOM.DOMNAMEDNODEMAP;
 buffer1 varchar2(1010);
BEGIN
 doc := dbe_xmldom.newdomdocument('<?xml version="1.0"?>
 <note a="16" b="176" c="asd">
 <to>中文</to>
 <from>Jani</from>
 <heading>Reminder</heading>
 <body>Don't forget me this weekend!</body>
 </note>');
 node := dbe_xmldom.makenode(doc);
 node := dbe_xmldom.GETFIRSTCHILD(node);
 map := DBE_XMLDOM.GETATTRIBUTES(node);
 IF DBE_XMLDOM.ISNULL(map) THEN
 dbe_output.print_line('IS NULL');
 ELSE
 dbe_output.print_line('NOT NULL');
 END IF;
 len := DBE_XMLDOM.GETLENGTH(map);
 RAISE NOTICE 'len : %', len;
 node1 := DBE_XMLDOM.ITEM(map, 0);
 dbe_xmldom.writetobuffer(node1, buffer1);
 dbe_output.print_line('buffer1: ');
 dbe_output.print_line(buffer1);
END;
/
-- 预期结果为：
NOT NULL
NOTICE: len : 3
buffer1:
16
ANONYMOUS BLOCK EXECUTE
```

- DBE\_XMLDOM.GETCHILDNODES

函数将节点下的若干子节点转换成节点列表。DBE\_XMLDOM.GETCHILDNODES的函数原型为：

```
DBE_XMLDOM.GETCHILDNODES(
 n IN DOMNode)
RETURN DOMNodeList;
```

**表 10-389** DBE\_XMLDOM.GETCHILDNODES 接口参数说明

参数	描述
n	指定的DOMNODE节点。

示例：

--获取DOC树的第一个子节点后，将节点下的若干子节点转换成节点列表，输出其长度信息。

```
DECLARE
 doc dbe_xmldom.domdocument;
 doc_node dbe_xmldom.domnode;
 root_node dbe_xmldom.domnode;
 node_list dbe_xmldom.domodelist;
 list_len integer;
 node_name varchar2(1000);
 node_type integer;
 buffer varchar2(1010);
BEGIN
 doc := dbe_xmldom.newdomdocument('<?xml version="1.0"?>
 <note>
 <to>中文</to>
 <from>Jani</from>
 <heading>Reminder</heading>
 <body>Don't forget me this weekend!</body>
 </note>');
 doc_node := DBE_XMLDOM.MAKENODE(doc);
 root_node := DBE_XMLDOM.GETFIRSTCHILD(doc_node);
 node_name := DBE_XMLDOM.GETNODENAME(root_node);
 node_type := DBE_XMLDOM.GETNODETYPE(root_node);
 dbe_output.print_line(node_name);
 dbe_output.print_line(node_type);
 node_list := DBE_XMLDOM.GETCHILDNODES(root_node);
 list_len := DBE_XMLDOM.GETLENGTH(node_list);
 dbe_output.print_line(list_len);
END;
/
-- 预期结果为:
note
1
4
ANONYMOUS BLOCK EXECUTE
```

- **DBE\_XMLDOM.GETCHILDRENBYTAGNAME**

按名称返回DOMELEMENT的子节点。

DBE\_XMLDOM.GETCHILDRENBYTAGNAME的函数原型为：

```
DBE_XMLDOM.GETCHILDRENBYTAGNAME (
 elem IN DOMELEMENT,
 name IN VARCHAR2)
RETURN DOMNODELIST;
```

按名称和命名空间返回DOMELEMENT的子节点。

DBE\_XMLDOM.GETCHILDRENBYTAGNAME的函数原型为：

```
DBE_XMLDOM.GETCHILDRENBYTAGNAME (
 elem IN DOMELEMENT,
 name IN VARCHAR2,
 ns IN VARCHAR2)
RETURN DOMNODELIST;
```



表 10-390 DBE\_XMLDOM.GETCHILDRENBYTAGNAME 接口参数说明

参数	描述
elem	指定的DOMELEMENT节点。
name	属性名称。
ns	命名空间。

### 说明

DBE\_XMLDOM.GETCHILDRENBYTAGNAME接口的参数ns不支持传入参数" \* "，如需获取节点下全部属性，可使用DBE\_XMLDOM.GETCHILDNODES接口。

### 示例：

--1. 按名称返回DOMELEMENT的子节点。

```
DECLARE
 doc dbe_xmldom.domdocument;
 elem dbe_xmldom.domelement;
 docnodelist dbe_xmldom.domnodelist;
 node_elem dbe_xmldom.domelement;
 node dbe_xmldom.domnode;
 buffer varchar2(1010);
 value varchar2(1000);
BEGIN
 doc := dbe_xmldom.newdomdocument('<?xml version="1.0" encoding="UTF-8"?>
 <students age="16" hight="176">
 <student>
 <name>Jerry</name><age>519</age><sex>man</sex><abc>12345</abc>
 </student>
 <student>
 <name>Bob</name><age>245</age><sex>woman</sex><abc>54321</abc>
 </student>
 </students>');
 elem := dbe_xmldom.GETDOCUMENTELEMENT(doc);
 docnodelist := dbe_xmldom.GETCHILDRENBYTAGNAME(elem, 'student');
 node := dbe_xmldom.ITEM(docnodelist, 0);
 node_elem := dbe_xmldom.makeelement(node);
 value := DBE_XMLDOM.gettagname(node_elem);
 db_output.print_line('value: ');
 db_output.print_line(value);
 dbe_xmldom.writetobuffer(doc, buffer);
 db_output.print_line('buffer: ');
 db_output.print_line(buffer);
END;
/
-- 预期结果为:
value:
student
buffer:
<?xml version="1.0" encoding="UTF-8"?>
<students age="16" hight="176">
<student>
 <name>Jerry</name>
 <age>519</age>
 <sex>man</sex>
 <abc>12345</abc>
</student>
<student>
 <name>Bob</name>
 <age>245</age>
 <sex>woman</sex>
 <abc>54321</abc>
</student>
```

```

</students>

ANONYMOUS BLOCK EXECUTE

--2. 按名称和命名空间返回DOMELEMENT的子节点。
DECLARE
 doc dbe_xmlDOM.domdocument;
 elem dbe_xmlDOM.domelement;
 node dbe_xmlDOM.domnode;
 node_elem dbe_xmlDOM.domelement;
 docnodelist dbe_xmlDOM.domnodelist;
 buffer varchar2(1010);
 value varchar2(1000);
BEGIN
 doc := dbe_xmlDOM.newdomdocument('
 <note xmlns:h="www.huawei.com">
 <h:to h:len="50cm">中文</h:to>
 <from>Jani</from>
 <heading>Reminder</heading>
 <body>Don"t forget me this weekend!</body>
 </note>');
 elem := dbe_xmlDOM.GETDOCUMENTELEMENT(doc);
 docnodelist := dbe_xmlDOM.GETCHILDRENBYTAGNAME(elem, 'to', 'www.huawei.com');
 node := dbe_xmlDOM.ITEM(docnodelist, 0);
 node_elem := dbe_xmlDOM.makeelement(node);
 value := DBE_XMLDOM.getattribute(node_elem, 'len');
 dbe_output.print_line('value: ');
 dbe_output.print_line(value);
END;
/
-- 预期结果为:
value:
50cm
ANONYMOUS BLOCK EXECUTE

```

- DBE\_XMLDOM.GETDOCUMENTELEMENT

返回指定DOCUMENT的首个子节点。DBE\_XMLDOM.GETDOCUMENTELEMENT的函数原型为：

```

DBE_XMLDOM.GETDOCUMENTELEMENT(
 doc IN DOMDOCUMENT)
RETURN DOMELEMENT;

```

**表 10-391** DBE\_XMLDOM.GETDOCUMENTELEMENT 接口参数说明

参数	描述
doc	指定的DOMDOCUMENT节点。

示例：

--获取DOC树中的首个子节点，并输出该节点的名称。

```

DECLARE
 doc dbe_xmlDOM.domdocument;
 elem dbe_xmlDOM.domelement;
 doc_node dbe_xmlDOM.DOMNODE;
 root_elmt dbe_xmlDOM.DOMELEMENT;
 root_node dbe_xmlDOM.DOMNODE;
 value varchar(1000);
BEGIN
 doc := dbe_xmlDOM.newdomdocument();
 doc_node := dbe_xmlDOM.MAKENODE(doc);
 root_elmt := dbe_xmlDOM.CREATEELEMENT(doc,'staff');
 root_node:=dbe_xmlDOM.APPENDCHILD(doc_node, dbe_xmlDOM.MAKENODE(root_elmt));
 elem := dbe_xmlDOM.GETDOCUMENTELEMENT(doc);
 value := DBE_XMLDOM.gettagname(elem);
 dbe_output.print_line(value);

```

```
END;
/
-- 预期结果为：
staff
ANONYMOUS BLOCK EXECUTE
```

- DBE\_XMLDOM.GETFIRSTCHILD

返回节点的第一个子节点。DBE\_XMLDOM.GETFIRSTCHILD的函数原型为：

```
DBE_XMLDOM.GETFIRSTCHILD(
 n IN DOMNODE)
RETURN DOMNODE;
```

**表 10-392** DBE\_XMLDOM.GETFIRSTCHILD 接口参数说明

参数	描述
n	指定的DOMNODE节点。

**示例：**

--获取DOC转换成DOMNODE类型后的第一个子节点后输出其名称和类型；在获取到的第一个子节点基础上，获取该DOMNODE的第一个子节点并输出其名称。

```
DECLARE
 doc dbe_xmldom.domdocument;
 doc_node dbe_xmldom.domnode;
 root_node dbe_xmldom.domnode;
 inside_node dbe_xmldom.domnode;
 node_name varchar2(1000);
 node_type integer;
BEGIN
 doc := dbe_xmldom.newdomdocument('<?xml version="1.0" encoding="UTF-8"?>
 <students age="16" hight="176">
 <student1>
 <name>Jerry</name><age>519</age><sex>man</sex><abc>12345</abc>
 </student1>
 <student2>
 <name>Bob</name><age>245</age><sex>woman</sex><abc>54321</abc>
 </student2>
 </students>');
 doc_node := DBE_XMLDOM.MAKENODE(doc);
 root_node := DBE_XMLDOM.GETFIRSTCHILD(doc_node);
 node_name := DBE_XMLDOM.GETNODENAME(root_node);
 node_type := DBE_XMLDOM.GETNODETYPE(root_node);
 dbe_output.print_line(node_name);
 dbe_output.print_line(node_type);
 inside_node := DBE_XMLDOM.GETFIRSTCHILD(root_node);
 node_name := DBE_XMLDOM.GETNODENAME(inside_node);
 dbe_output.print_line(node_name);
END;
/
-- 预期结果为：
students
1
student1
ANONYMOUS BLOCK EXECUTE
```

- DBE\_XMLDOM.GETLASTCHILD

返回节点的最后一个子节点。DBE\_XMLDOM.GETLASTCHILD的函数原型为：

```
DBE_XMLDOM.GETLASTCHILD(
 n IN DOMNODE)
RETURN DOMNODE;
```

**表 10-393** DBE\_XMLDOM.GETLASTCHILD 接口参数说明

参数	描述
n	指定的DOMNODE节点。

**示例：**

--获取DOC转换成DOMNODE类型后的最后一个子节点后输出其名称和类型；在获取到的最后一个子节点基础上，获取该DOMNODE的最后一个子节点并输出其名称。

```
DECLARE
 doc dbexml.domdocument;
 doc_node dbexml.domnode;
 root_node dbexml.domnode;
 inside_node dbexml.domnode;
 node_name varchar2(1000);
 node_type integer;
BEGIN
 doc := dbexml.newdomdocument('<?xml version="1.0" encoding="UTF-8"?>
 <students age="16" hight="176">
 <student1>
 <name>Jerry</name><age>519</age><sex>man</sex><abc>12345</abc>
 </student1>
 <student2>
 <name>Bob</name><age>245</age><sex>woman</sex><abc>54321</abc>
 </student2>
 </students>');
 doc_node := DBE_XMLDOM.MAKENODE(doc);
 root_node := DBE_XMLDOM.GETFIRSTCHILD(doc_node);
 node_name := DBE_XMLDOM.GETNODENAME(root_node);
 node_type := DBE_XMLDOM.GETNODETYPE(root_node);
 db_output.print_line(node_name);
 db_output.print_line(node_type);
 inside_node := DBE_XMLDOM.GETLASTCHILD(root_node);
 node_name := DBE_XMLDOM.GETNODENAME(inside_node);
 db_output.print_line(node_name);
END;
/
-- 预期结果为:
students
1
student2
ANONYMOUS BLOCK EXECUTE
```

- **DBE\_XMLDOM.GETLENGTH**

返回DOMNAMEDNODEMAP类型节点中的节点数。DBE\_XMLDOM.GETLENGTH的函数原型为：

```
DBE_XMLDOM.GETLENGTH(
 nnm IN DOMNAMEDNODEMAP)
RETURN NUMBER;
```

返回DOMNODELIST类型节点中的节点数。DBE\_XMLDOM.GETLENGTH的函数原型为：

```
DBE_XMLDOM.GETLENGTH(
 nl IN DOMNODELIST)
RETURN NUMBER;
```

**表 10-394** DBE\_XMLDOM.GETLENGTH 接口参数说明

参数	描述
nnm	指定的DOMNAMEDNODEMAP类型节点。

参数	描述
nl	指定的DOMNODELIST类型节点。

**示例：**

--1. DOMNAMEDNODEMAP类型作为函数参数。

```
DECLARE
 doc DBE_XMLDOM.DOMDocument;
 elem DBE_XMLDOM.DOMELEMENT;
 map DBE_XMLDOM.DOMNAMEDNODEMAP;
 node DBE_XMLDOM.DOMNODE;
 buf varchar2(10000);
 len INTEGER;
BEGIN
 doc := dbe_xmldom.newdomdocument('<?xml version="1.0"?>
 <bookstore category="web" cover="paperback">
 <book category="cooking">
 <title lang="en">Everyday Italian</title>
 <author>Giada De Laurentiis</author>
 <year>2005</year>
 <price>30.00</price>
 </book>
 </bookstore>');
 elem := DBE_XMLDOM.GETDOCUMENTELEMENT(doc);
 node := DBE_XMLDOM.MAKENODE(elem);
 map := DBE_XMLDOM.GETATTRIBUTES(node);
 len := DBE_XMLDOM.GETLENGTH(map);
 DBE_OUTPUT.print_line(len);
END;
/
-- 预期结果为：
2
ANONYMOUS BLOCK EXECUTE
```

--2. Nodelist类型作为函数参数

```
DECLARE
 doc dbe_xmldom.domdocument;
 node dbe_xmldom.domnode;
 node1 dbe_xmldom.domnode;
 nodelist DBE_XMLDOM.DOMNODELIST;
 len INTEGER;
 buffer1 varchar2(1010);
BEGIN
 doc := dbe_xmldom.newdomdocument('<?xml version="1.0" encoding="UTF-8"?>
 <students age="16" hight="176">
 <student>
 <name>Jerry</name><age>519</age><sex>man</sex><abc>12345</abc>
 </student>
 <student>
 <name>Jerry</name><age>519</age><sex>man</sex><abc>12345</abc>
 </student>
 </students>');
 node := dbe_xmldom.makenode(doc);
 node := dbe_xmldom.GETFIRSTCHILD(node);
 nodelist := DBE_XMLDOM.GETCHILDNODES(node);
 len := DBE_XMLDOM.GETLENGTH(nodelist);
 RAISE NOTICE 'len : %', len;
END;
/
-- 预期结果为：
NOTICE: len : 2
ANONYMOUS BLOCK EXECUTE
```

- DBE\_XMLDOM.GETLOCALNAME

函数返回给定的DOMATTR类型节点的本地名称。DBE\_XMLDOM.MAKENODE的函数原型为：

```
DBE_XMLDOM.GETLOCALNAME(
 a IN DOMATTR)
RETURN VARCHAR2;
```

函数返回给定的DOMELEMENT类型节点的本地名称。

DBE\_XMLDOM.MAKENODE的函数原型为

```
DBE_XMLDOM.GETLOCALNAME(
 elem IN DOMELEMENT)
RETURN VARCHAR2;
```

存储过程返回给定的DOMNODE类型节点的本地名称。

DBE\_XMLDOM.MAKENODE的函数原型为

```
DBE_XMLDOM.GETLOCALNAME(
 n IN DOMNODE,
 data OUT VARCHAR2);
```

**表 10-395** DBE\_XMLDOM.GETLOCALNAME 接口参数说明

参数	描述
a	指定的DOMATTR类型节点。
elem	指定的DOMELEMENT类型节点。
n	指定的DOMNODE类型节点。
data	返回的本地名称。

示例：

--1. createAttribute函数生成attr节点，获取它的本地名称。

```
DECLARE
 doc DBE_XMLDOM.DOMDocument;
 root DBE_XMLDOM.DOMELEMENT;
 attr1 DBE_XMLDOM.DOMATTR;
 value VARCHAR2(1000);
BEGIN
 doc := DBE_xmldom.newdomdocument('<?xml version="1.0"?>
 <!DOCTYPE note [<!ELEMENT note (to,from,heading,body)>
 <!ELEMENT to (#PCDATA)>
 <!ELEMENT from (#PCDATA)>
 <!ELEMENT heading (#PCDATA)>
 <!ELEMENT body (#PCDATA)>]>
 <note><to>中文</to>
 <from>Jani</from>
 <heading>Reminder</heading>
 <body>Don"t forget me this weekend!</body>
 </note>');
 attr1 := DBE_XMLDOM.createAttribute(doc,'len');
 value := DBE_XMLDOM.getlocalname(attr1);
 DBE_output.print_line('value: ');
 DBE_output.print_line(value);
END;
/
-- 预期结果为:
value:
len
ANONYMOUS BLOCK EXECUTE
```

--2. createElement函数生成elem节点，获取它的本地名称。

```
DECLARE
 doc DBE_xmldom.domdocument;
 elem DBE_xmldom.domelement;
```

```

value varchar2(10000);
BEGIN
doc := DBE_xmlDOM.newdomdocument();
elem := DBE_XMLDOM.createELEMENT(doc, 'root');
value := DBE_XMLDOM.getLocalname(elem);
DBE_output.print_line('value: ');
DBE_output.print_line(value);
END;
/
-- 预期结果为:
value:
root
ANONYMOUS BLOCK EXECUTE

--3. Element节点转换成node节点后，取其本地名称。
DECLARE
doc DBE_xmlDOM.domdocument;
elem DBE_xmlDOM.domelement;
node DBE_xmlDOM.domnode;
value varchar2(100);
buf varchar2(100);
BEGIN
doc := DBE_xmlDOM.newdomdocument();
elem := DBE_XMLDOM.createELEMENT(doc, 'root');
node := DBE_xmlDOM.makenode(elem);
DBE_XMLDOM.getLocalname(node, buf);
DBE_output.print_line('buf: ');
DBE_output.print_line(buf);
END;
/
-- 预期结果为:
buf:
root
ANONYMOUS BLOCK EXECUTE

```

- DBE\_XMLDOM.GETNAMEDITEM

检索由名称指定的节点。DBE\_XMLDOM.GETNAMEDITEM的函数原型为：

```

DBE_XMLDOM.GETNAMEDITEM(
 nnm IN DOMNAMEDNODEMAP,
 name IN VARCHAR2)
RETURN DOMNODE;

```

检索由名称和命名空间指定的节点。DBE\_XMLDOM.GETNAMEDITEM的函数原型为：

```

DBE_XMLDOM.GETNAMEDITEM(
 nnm IN DOMNAMEDNODEMAP,
 name IN VARCHAR2,
 ns IN VARCHAR2)
RETURN DOMNODE;

```

**表 10-396** DBE\_XMLDOM.GETNAMEDITEM 接口参数说明

参数	描述
nnm	DOMNAMEDNODEMAP。
name	要检索的元素名称。
ns	命名空间。

## 📖 说明

1. name和nnm可以输入NULL值，但不可不入参。
2. name和ns默认的最大长度为32767，超出该长度会报错。
3. name和ns可输入int类型，长度可超出127位。

### 示例：

--1. 检索由名称指定的节点。

```
DECLARE
doc DBE_XMLDOM.DOMDocument;
elem DBE_XMLDOM.DOMELEMENT;
map DBE_XMLDOM.DOMNAMEDNODEMAP;
node DBE_XMLDOM.DOMNODE;
node2 DBE_XMLDOM.DOMNODE;
buf varchar2(1000);
buf2 varchar2(1000);
BEGIN
doc := dbe_xmlDOM.newDOMdocument('<bookstore category="web" cover="paperback">
<book category="cooking"><title lang="en">Everyday Italian</title>
<author>Giada De Laurentiis</author><year>2005</year>
<price>30.00</price></book></bookstore>');
elem := DBE_XMLDOM.GETDOCUMENTELEMENT(doc);
node := DBE_XMLDOM.MAKENODE(elem);
map := DBE_XMLDOM.GETATTRIBUTES(node);
node2:= DBE_XMLDOM.GETNAMEDITEM(map,'category');
DBE_XMLDOM.writeToBuffer(node2, buf2);
dbe_output.print_line(buf2);
END;
/
-- 预期结果为:
web
ANONYMOUS BLOCK EXECUTE
```

--2. 检索由名称和命名空间指定的节点。

```
DECLARE
doc DBE_XMLDOM.DOMDocument;
root DBE_XMLDOM.DOMELEMENT;
elem DBE_XMLDOM.DOMELEMENT;
map DBE_XMLDOM.DOMNAMEDNODEMAP;
node DBE_XMLDOM.DOMNODE;
buf varchar2(1000);
buf2 varchar2(1000);
BEGIN
doc := dbe_xmlDOM.newDOMdocument('<h:table xmlns:h="http://www.w3.org/TR/html4/">
<h:tr h:id="10"><h:td >Apples</h:td>
<h:td>Bananas</h:td></h:tr></h:table>');
root := DBE_XMLDOM.getDocumentElement(doc);
node := DBE_XMLDOM.MAKENODE(root);
node := dbe_xmlDOM.GETFIRSTCHILD(node);
map := DBE_XMLDOM.GETATTRIBUTES(node);
node := DBE_XMLDOM.GETNAMEDITEM(map,'id','http://www.w3.org/TR/html4/');
DBE_XMLDOM.writeToBuffer(node, buf2);
dbe_output.print_line(buf2);
END;
/
-- 预期结果为:
10
ANONYMOUS BLOCK EXECUTE
```

- DBE\_XMLDOM.GETNEXTSIBLING

返回下一个节点。DBE\_XMLDOM.GETNEXTSIBLING的函数原型为：

```
DBE_XMLDOM.GETNEXTSIBLING(
n IN DOMNODE)
RETURN DOMNODE;
```



**表 10-397** DBE\_XMLDOM.GETNEXTSIBLING 接口参数说明

参数	描述
n	指定的DOMNODE节点。

**示例：**

--首先获取DOC转换成DOMNODE类型后的第一个子节点；在获取到的第一个子节点基础上，获取该DOMNODE的第一个子节点；通过DBE\_XMLDOM.GETNEXTSIBLING获取该节点的下一个节点，并输出下一个节点的名称。

```

DECLARE
 doc dbe_xmldom.domdocument;
 doc_node dbe_xmldom.domnode;
 root_node dbe_xmldom.domnode;
 inside_node dbe_xmldom.domnode;
 node_name varchar2(1000);
 node_type integer;
BEGIN
 doc := dbe_xmldom.newdomdocument('<computer size="ITX">
 <cpu>Ryzen 9 3950X</cpu>
 <ram>32GBx2 DDR4 3200MHz</ram>
 <motherboard>X570i</motherboard>
 </computer>');
 doc_node := DBE_XMLDOM.MAKENODE(doc);
 root_node := DBE_XMLDOM.GETFIRSTCHILD(doc_node);
 node_name := DBE_XMLDOM.GETNODENAME(root_node);
 node_type := DBE_XMLDOM.GETNODETYPE(root_node);
 dbe_output.print_line(node_name);
 dbe_output.print_line(node_type);
 inside_node := DBE_XMLDOM.GETFIRSTCHILD(root_node);
 node_name := DBE_XMLDOM.GETNODENAME(inside_node);
 dbe_output.print_line(node_name);
 inside_node := DBE_XMLDOM.GETNEXTSIBLING(inside_node);
 node_name := DBE_XMLDOM.GETNODENAME(inside_node);
 dbe_output.print_line(node_name);
END;
/
-- 预期结果为:
computer
1
cpu
ram
ANONYMOUS BLOCK EXECUTE

```

- **DBE\_XMLDOM.GETNODENAME**

返回NODE节点的名称。DBE\_XMLDOM.GETNODENAME的函数原型为：

```

DBE_XMLDOM.GETNODENAME(
 n IN DOMNODE)
RETURN VARCHAR2;

```

**表 10-398** DBE\_XMLDOM.GETNODENAME 接口参数说明

参数	描述
n	指定的DOMNODE节点。

**示例：**

--在DOC树中获取DOMNODE节点，输出该节点的名称。

```

DECLARE
 doc DBE_XMLDOM.DOMDocument;
 root DBE_XMLDOM.DOMELEMENT;

```

```

root_node DBE_XMLDOM.DOMNode;
inside_node DBE_XMLDOM.DOMNode;
buf VARCHAR2(1000);
BEGIN
 doc := dbe_xmldom.newdomdocument('<bookstore category="web" cover="paperback">
 <book category="cooking"><title lang="en">Everyday Italian</title>
 <author>Giada De Laurentiis</author><year>2005</year>
 <price>30.00</price></book></bookstore>');
 root := DBE_XMLDOM.getDocumentElement(doc);
 root_node := DBE_XMLDOM.MAKENODE(root);
 inside_node := DBE_XMLDOM.GETFIRSTCHILD(root_node);
 buf := DBE_XMLDOM.GETNODENAME(inside_node);
 dbe_output.print_line(buf);
END;
/
-- 预期结果为:
book
ANONYMOUS BLOCK EXECUTE

```

- DBE\_XMLDOM.GETNODETYPE

返回NODE节点的类型。DBE\_XMLDOM.GETNODETYPE的函数原型为：

```

DBE_XMLDOM.GETNODETYPE(
 n IN DOMNODE)
RETURN NUMBER;

```

**表 10-399** DBE\_XMLDOM.GETNODETYPE 接口参数说明

参数	描述
n	指定的DOMNODE节点。

示例：

--在DOC树中获取DOMNODE节点，输出该节点的类型值。

```

DECLARE
 doc DBE_XMLDOM.DOMDocument;
 doc_node DBE_XMLDOM.DOMNode;
 num number;
 buf varchar2(1000);
BEGIN
 doc := dbe_xmldom.newdomdocument('<bookstore category="web" cover="paperback">
 <book category="cooking"><title lang="en">Everyday Italian</title>
 <author>Giada De Laurentiis</author><year>2005</year>
 <price>30.00</price></book></bookstore>');
 doc_node := DBE_XMLDOM.makeNode(doc);
 num := DBE_XMLDOM.GETNODETYPE(doc_node);
 dbe_output.print_line(num);
 buf := DBE_XMLDOM.GETNODENAME(doc_node);
 dbe_output.print_line(buf);
END;
/
-- 预期结果为:
9
#document
ANONYMOUS BLOCK EXECUTE

```

- DBE\_XMLDOM.GETNODEVALUE

返回NODE节点的值。DBE\_XMLDOM.GETNODEVALUE的函数原型为：

```

DBE_XMLDOM.GETNODEVALUE(
 n IN DOMNODE)
RETURN VARCHAR2;

```

**表 10-400** DBE\_XMLDOM.GETNODEVALUE 接口参数说明

参数	描述
n	指定的DOMNODE对象。

**示例：**

--将DOMTEXT类型节点转换为DOMNODE类型后获取该节点的值并输出。

```
DECLARE
buf VARCHAR2(1000);
doc DBE_XMLDOM.DOMDocument;
text DBE_XMLDOM.DOMText;
elem2 DBE_XMLDOM.DOMELEMENT;
node DBE_XMLDOM.DOMNode;
begin
doc := DBE_XMLDOM.NEWDOMDOCUMENT();
text := DBE_XMLDOM.createTextNode(doc, 'aaa');
DBE_XMLDOM.SETNODEVALUE(DBE_XMLDOM.makeNode(text), 'ccc');
buf := DBE_XMLDOM.GETNODEVALUE(DBE_XMLDOM.makeNode(text));
DBE_OUTPUT.print_line(buf);
end;
/
-- 预期结果为:
ccc
ANONYMOUS BLOCK EXECUTE
```

- **DBE\_XMLDOM.GETPARENTNODE**

返回给定NODE节点的父节点。DBE\_XMLDOM.GETPARENTNODE的函数原型为：

```
DBE_XMLDOM.GETPARENTNODE(
n IN DOMNODE)
RETURN DOMNODE;
```

**表 10-401** DBE\_XMLDOM.GETPARENTNODE 接口参数说明

参数	描述
n	指定的DOMNODE对象。

**示例：**

--向DOC树中添加子节点后，获取该子节点的父节点，输出父节点的名称。

```
DECLARE
doc DBE_XMLDOM.DOMDocument;
doc1 DBE_XMLDOM.DOMDocument;
root DBE_XMLDOM.DOMELEMENT;
child1 DBE_XMLDOM.DOMELEMENT;
child2 DBE_XMLDOM.DOMELEMENT;
attr DBE_XMLDOM.DOMAttr;
text DBE_XMLDOM.DOMTEXT;
node DBE_XMLDOM.DOMNode;
parent DBE_XMLDOM.DOMNode;
buf varchar2(1000);
BEGIN
doc := DBE_XMLDOM.newDOMDocument();
root := DBE_XMLDOM.createElement(doc, 'root');
node := DBE_XMLDOM.appendChild(DBE_xmldom.makeNode(doc),DBE_xmldom.makeNode(root));
child1 := DBE_XMLDOM.createElement(doc, 'child1');
node := DBE_XMLDOM.appendChild(DBE_XMLDOM.makeNode(root),
DBE_XMLDOM.makeNode(child1));
child2 := DBE_XMLDOM.createElement(doc, 'child2');
```

```

node := DBE_XMLDOM.appendChild(DBE_XMLDOM.makeNode(child1),
DBE_XMLDOM.makeNode(child2));
parent := DBE_XMLDOM.GETPARENTNODE(DBE_XMLDOM.makeNode(child2));
buf := DBE_XMLDOM.GETNODENAME(parent);
DBE_OUTPUT.print_line(buf);
END;
/
-- 预期结果为:
child1
ANONYMOUS BLOCK EXECUTE

```

- DBE\_XMLDOM.GETTAGNAME

返回指定DOMELEMENT的标签名称。DBE\_XMLDOM.GETTAGNAME的函数原型为：

```

DBE_XMLDOM.GETTAGNAME(
 elem IN DOMELEMENT)
RETURN VARCHAR2;

```

**表 10-402** DBE\_XMLDOM.GETTAGNAME 接口参数说明

参数	描述
elem	指定的DOMELEMENT节点。

**示例：**

--创建DOMELEMENT节点后，输出其标签名称。

```

DECLARE
 doc dbe_xmldom.domdocument;
 elem dbe_xmldom.domelement;
 buffer varchar2(1010);
 value varchar(1000);
BEGIN
 doc := dbe_xmldom.newDOMDocument();
 elem := DBE_XMLDOM.CREATEELEMENT(DBE_XMLDOM.NEWDOMDOCUMENT(), 'root');
 value := DBE_XMLDOM.gettagname(elem);
 dbe_output.print_line('value: ');
 dbe_output.print_line(value);
 dbe_xmldom.writetobuffer(doc, buffer);
 dbe_output.print_line('buffer: ');
 dbe_output.print_line(buffer);
END;
/
-- 预期结果为:
value:
root
buffer:
<?xml version="1.0" encoding="UTF-8"?>
ANONYMOUS BLOCK EXECUTE

```

- DBE\_XMLDOM.HASCHILDNODES

检查DOMNODE对象是否拥有任一子节点。DBE\_XMLDOM.HASCHILDNODES的函数原型为：

```

DBE_XMLDOM.HASCHILDNODES(
 n IN DOMNODE)
RETURN BOOLEAN;

```

**表 10-403** DBE\_XMLDOM.HASCHILDNODES 接口参数说明

参数	描述
n	指定的DOMNODE对象。

**示例：**

--创建节点child1并将其挂载到DOC树中，为child1节点添加子节点后，判断其是否拥有任一子节点。

```

DECLARE
 doc DBE_XMLDOM.DOMDocument;
 doc1 DBE_XMLDOM.DOMDocument;
 root DBE_XMLDOM.DOMELEMENT;
 child1 DBE_XMLDOM.DOMELEMENT;
 child2 DBE_XMLDOM.DOMELEMENT;
 attr DBE_XMLDOM.DOMAttr;
 text DBE_XMLDOM.DOMTEXT;
 node DBE_XMLDOM.DOMNode;
 buf varchar2(1000);
BEGIN
 doc := DBE_XMLDOM.newDOMDocument();
 root := DBE_XMLDOM.createElement(doc, 'root');
 node := DBE_XMLDOM.appendChild(DBE_xmlldom.makeNode(doc),DBE_xmlldom.makeNode(root));
 child1 := DBE_XMLDOM.createElement(doc, 'child1');
 node := DBE_XMLDOM.appendChild(DBE_XMLDOM.makeNode(root),
 DBE_XMLDOM.makeNode(child1));
 child2 := DBE_XMLDOM.createElement(doc, 'child2');
 node := DBE_XMLDOM.appendChild(DBE_XMLDOM.makeNode(child1),
 DBE_XMLDOM.makeNode(child2));
 IF DBE_XMLDOM.HASCHILDNODES(DBE_XMLDOM.makeNode(child1)) THEN
 DBE_OUTPUT.print_line('HAS CHILD NODES');
 ELSE
 DBE_OUTPUT.print_line('NOT HAS CHILD NODES ');
 END IF;
END;
/
-- 预期结果为:
HAS CHILD NODES
ANONYMOUS BLOCK EXECUTE

```

- **DBE\_XMLDOM.IMPORTNODE**

该函数将节点复制到另一节点中，并将复制后的节点挂载到指定document中。若被复制节点的类型不属于xmlldom的constants所规定的12种类型，则直接抛出类型不支持异常。DBE\_XMLDOM.IMPORTNODE的函数原型为：

```

DBE_XMLDOM.IMPORTNODE(
 doc IN DOMDOCUMENT,
 importedNode IN DOMNODE,
 deep IN BOOLEAN)
RETURN DOMNODE;

```

**表 10-404** DBE\_XMLDOM.IMPORTNODE 接口参数说明

参数	描述
doc	节点挂载的文档。
importedNode	将要导入的节点。

参数	描述
deep	设置递归导入： <ul style="list-style-type: none"> <li>● 如果为TRUE，则导入该节点及其所有子节点。</li> <li>● 如果为FALSE，则指导入节点本身。</li> </ul>

**示例：**

--获取将DOC2树中的节点root2\_node，并将其复制并挂载到DOC树中。

```

DECLARE
 doc dbe_xmlDOM.domdocument;
 doc2 dbe_xmlDOM.domdocument;
 doc_node dbe_xmlDOM.domnode;
 doc2_node dbe_xmlDOM.domnode;
 root_node dbe_xmlDOM.domnode;
 root2_node dbe_xmlDOM.domnode;
 import_node dbe_xmlDOM.domnode;
 result_node dbe_xmlDOM.domnode;
 buffer varchar2(1010);
BEGIN
 doc := dbe_xmlDOM.newdomdocument('<bookstore category="web" cover="paperback">
 <book category="cooking"><title lang="en">Everyday Italian</title>
 <author>Giada De Laurentiis</author><year>2005</year>
 <price>30.00</price></book></bookstore>');
 doc2 := dbe_xmlDOM.newdomdocument('<case>LIANLI TU150</case>');
 doc_node := DBE_XMLDOM.MAKENODE(doc);
 doc2_node := DBE_XMLDOM.MAKENODE(doc2);
 root_node := DBE_XMLDOM.GETFIRSTCHILD(doc_node);
 root2_node := DBE_XMLDOM.GETFIRSTCHILD(doc2_node);
 DBE_XMLDOM.WRITETOBUFFER(doc, buffer);
 dbe_output.print_line(buffer);
 import_node := DBE_XMLDOM.IMPORTNODE(doc, root2_node, TRUE);
 result_node := DBE_XMLDOM.APPENDCHILD(root_node, import_node);
 DBE_XMLDOM.WRITETOBUFFER(doc, buffer);
 dbe_output.print_line(buffer);
END;
/
-- 预期结果为:
<?xml version="1.0" encoding="UTF-8"?>
<bookstore category="web" cover="paperback">
 <book category="cooking">
 <title lang="en">Everyday Italian</title>
 <author>Giada De Laurentiis</author>
 <year>2005</year>
 <price>30.00</price>
 </book>
</bookstore>

<?xml version="1.0" encoding="UTF-8"?>
<bookstore category="web" cover="paperback">
 <book category="cooking">
 <title lang="en">Everyday Italian</title>
 <author>Giada De Laurentiis</author>
 <year>2005</year>
 <price>30.00</price>
 </book>
 <case>LIANLI TU150</case>
</bookstore>
ANONYMOUS BLOCK EXECUTE

```

- DBE\_XMLDOM.ISNULL

检测给定的DOMATTR类型节点是否为NULL。如果是返回TRUE，否则返回FALSE。DBE\_XMLDOM.ISNULL的函数原型为：

```
DBE_XMLDOM.ISNULL(
 a IN DOMATTR)
RETURN BOOLEAN;
```

检测给定的DOMDOCUMENT类型节点是否为NULL。如果是返回TRUE，否则返回FALSE。DBE\_XMLDOM.ISNULL的函数原型为：

```
DBE_XMLDOM.ISNULL(
 doc IN DOMDOCUMENT)
RETURN BOOLEAN;
```

检测给定的DOMELEMENT类型节点是否为NULL。如果是返回TRUE，否则返回FALSE。DBE\_XMLDOM.ISNULL的函数原型为：

```
DBE_XMLDOM.ISNULL(
 elem IN DOMELEMENT)
RETURN BOOLEAN;
```

检测给定的DOMNAMEDNODEMAP类型节点是否为NULL。如果是返回TRUE，否则返回FALSE。DBE\_XMLDOM.ISNULL的函数原型为：

```
DBE_XMLDOM.ISNULL(
 nnm IN DOMNAMEDNODEMAP)
RETURN BOOLEAN;
```

检测给定的DOMNODE类型节点是否为NULL。如果是返回TRUE，否则返回FALSE。DBE\_XMLDOM.ISNULL的函数原型为：

```
DBE_XMLDOM.ISNULL(
 n IN DOMNODE)
RETURN BOOLEAN;
```

检测给定的DOMNODELIST类型节点是否为NULL。如果是返回TRUE，否则返回FALSE。DBE\_XMLDOM.ISNULL的函数原型为：

```
DBE_XMLDOM.ISNULL(
 nl IN DOMNODELIST)
RETURN BOOLEAN;
```

检测给定的DOMTEXT类型节点是否为NULL。如果是返回TRUE，否则返回FALSE。DBE\_XMLDOM.ISNULL的函数原型为：

```
DBE_XMLDOM.ISNULL(
 t IN DOMTEXT)
RETURN BOOLEAN;
```

表 10-405 DBE\_XMLDOM.ISNULL 接口参数说明

参数	描述
a	指定的DOMATTR类型节点。
doc	指定的DOMDOCUMENT类型节点。
elem	指定的DOMELEMENT类型节点。
nnm	指定的DOMNAMEDNODEMAP类型节点。
n	指定的DOMNODE类型节点。
nl	指定的DOMNODELIST类型节点。
t	指定的DOMTEXT类型节点。

 说明

由于DBE\_XMLDOM.FREEDOCUMENT的实现差异，DBE\_XMLDOM.ISNULL接口在调用释放后的DOMDOCUMENT节点时会发生报错。

## 示例：

--1. 通过createAttribute创建DOMATTR节点，并判断其是否为空。

```
DECLARE
 doc DBE_XMLDOM.DOMDocument;
 attr DBE_XMLDOM.DOMATTR;
 buf VARCHAR2(1000);
BEGIN
 doc := DBE_xmldom.newdomdocument('<?xml version="1.0"?>
<!DOCTYPE note [<!ELEMENT note (to,from,heading,body)>
<!ATTLIST note color CDATA #REQUIRED>
<!ELEMENT to (#PCDATA)>
<!ELEMENT from (#PCDATA)>
<!ELEMENT heading (#PCDATA)>
<!ELEMENT body (#PCDATA)>]>
<note color="red"><to>中文</to>
<from>Jani</from>
<heading>Reminder</heading>
<body>Don"t forget me this weekend!</body>
</note>');
 attr := DBE_XMLDOM.CREATEATTRIBUTE (doc, 'length');
 if DBE_XMLDOM.ISNULL(attr) then
 DBE_OUTPUT.print_line('null');
 else
 DBE_OUTPUT.print_line('not null');
 end if;
END;
/
-- 预期结果为:
not null
ANONYMOUS BLOCK EXECUTE
```

--2. DOMELEMENT仅声明不初始化，并判断其是否为空。

```
DECLARE
 docelem DBE_XMLDOM.DOMELEMENT;
BEGIN
 if DBE_XMLDOM.ISNULL(docelem) then
 DBE_OUTPUT.print_line('null');
 else
 DBE_OUTPUT.print_line('not null');
 end if;
END;
/
-- 预期结果为:
null
ANONYMOUS BLOCK EXECUTE
```

--3. 通过newDomdocument构建良构的DOMDOCUMENT节点，判断其是否为空。

```
Declare
 doc dbe_xmldom.domdocument;
BEGIN
 doc := DBE_xmldom.newdomdocument('<?xml version="1.0"?>
<!DOCTYPE note [<!ELEMENT note (to,from,heading,body)>
<!ATTLIST note color CDATA #REQUIRED>
<!ELEMENT to (#PCDATA)>
<!ELEMENT from (#PCDATA)>
<!ELEMENT heading (#PCDATA)>
<!ELEMENT body (#PCDATA)>]>
<note color="red"><to>中文</to>
<from>Jani</from>
<heading>Reminder</heading>
<body>Don"t forget me this weekend!</body>
</note>');
 if DBE_XMLDOM.ISNULL(doc) then
 DBE_OUTPUT.print_line('null');
```



```

else
 DBE_OUTPUT.print_line('not null');
end if;
END;
/
-- 预期结果为:
not null
ANONYMOUS BLOCK EXECUTE

```

- DBE\_XMLDOM.ITEM

根据索引返回list中与索引对应的元素。DBE\_XMLDOM.ITEM的函数原型为：

```

DBE_XMLDOM.ITEM(
 nl IN DOMNODELIST,
 index IN NUMBER)
RETURN DOMNODE;

```

根据索引返回map中与索引对应的元素。DBE\_XMLDOM.ITEM的函数原型为：

```

DBE_XMLDOM.ITEM(
 nnm IN DOMNAMEDNODEMAP,
 index IN NUMBER)
RETURN DOMNODE;

```

**表 10-406** DBE\_XMLDOM.ITEM 接口参数说明

参数	描述
nl	DOMNODELIST。
nnm	DOMNAMEDNODEMAP。
index	要检索的元素的索引。

### 📖 说明

map类型函数item对不合理的参数输入：如bool、clob，会默认指向第一个index的值。

#### 示例：

--1. 根据索引返回map中与索引对应的元素。

```

DECLARE
 doc DBE_XMLDOM.DOMDocument;
 elem DBE_XMLDOM.DOMELEMENT;
 map DBE_XMLDOM.DOMNAMEDNODEMAP;
 node DBE_XMLDOM.DOMNODE;
 node2 DBE_XMLDOM.DOMNODE;
 buf varchar2(1000);
BEGIN
 doc := dbe_xmldom.newdomdocument('<bookstore category="web" cover="paperback"><book
category="cooking">
 <title lang="en">Everyday Italian</title><author>Giada De Laurentiis</author>
 <year>2005</year><price>30.00</price></book></bookstore>');
 elem := DBE_XMLDOM.GETDOCUMENTELEMENT(doc);
 node := DBE_XMLDOM.MAKENODE(elem);
 map := DBE_XMLDOM.GETATTRIBUTES(DBE_XMLDOM.getFirstChild(node));
 node2:= DBE_XMLDOM.item(map,0);
 DBE_XMLDOM.writeToBuffer(node2, buf);
 dbe_output.print_line(buf);
 dbe_xmldom.freedocument(doc);
 RAISE NOTICE '%', buf;
END;
/
-- 预期结果为:
cooking
NOTICE: cooking
ANONYMOUS BLOCK EXECUTE

```

```
--2. 根据索引返回list中与索引对应的元素。
DECLARE
 doc dbexml.domdocument;
 node dbexml.domnode;
 node1 dbexml.domnode;
 nodelist DBE_XMLDOM.DOMNODELIST;
 len INTEGER;
 buffer1 varchar2(1010);
BEGIN
 doc := dbexml.newdomdocument('<bookstore category="web" cover="paperback"><book
category="cooking">
 <title lang="en">Everyday Italian</title><author>Giada De Laurentiis</author>
 <year>2005</year><price>30.00</price></book></bookstore>');
 node := dbexml.makenode(doc);
 node := dbexml.getfirstchild(node);
 node := dbexml.getfirstchild(node);
 nodelist := DBE_XMLDOM.getchildnodes(node);
 len := DBE_XMLDOM.getlength(nodelist);
 RAISE NOTICE 'len : ', len;
 node1 := DBE_XMLDOM.item(nodelist, 0);
 IF DBE_XMLDOM.isnull(node1) THEN
 db_output.print_line('IS NULL');
 ELSE
 db_output.print_line('NOT NULL');
 END IF;
 dbexml.writetobuffer(node1, buffer1);
 db_output.print_line('buffer1: ');
 db_output.print_line(buffer1);
END;
/
-- 预期结果为:
NOTICE: len : 4
NOT NULL
buffer1:
<title lang="en">Everyday Italian</title>
ANONYMOUS BLOCK EXECUTE
```

- DBE\_XMLDOM.MAKEELEMENT

返回转换后的DOMELEMENT对象。DBE\_XMLDOM.MAKEELEMENT的函数原型为：

```
DBE_XMLDOM.MAKEELEMENT(
 n IN DOMNODE)
RETURN DOMELEMENT;
```

**表 10-407** DBE\_XMLDOM.MAKEELEMENT 接口参数说明

参数	描述
n	指定的DOMNODE对象。

**示例：**

--将DOMELEMENT类型转换后的DOMNODE类型节点node强制转换回DOMELEMENT类型。

```
DECLARE
 buf VARCHAR2(1000);
 doc DBE_XMLDOM.DOMDocument;
 elem DBE_XMLDOM.DOMEElement;
 elem2 DBE_XMLDOM.DOMEElement;
 node DBE_XMLDOM.DOMNode;
BEGIN
 doc := DBE_XMLDOM.newdomdocument();
 elem := DBE_XMLDOM.createElement(doc, 'aaa');
 node := DBE_XMLDOM.makeNode(elem);
 elem2 := DBE_XMLDOM.makeElement(node);
 buf := DBE_XMLDOM.getnodename(DBE_XMLDOM.makeNode(elem2));
```

```
DBE_OUTPUT.print_line(buf);
END;
/
-- 预期结果为:
aaa
ANONYMOUS BLOCK EXECUTE
```

- **DBE\_XMLDOM.MAKENODE**

将给定的DOMATTR类型节点强制转换为DOMNODE类型，返回DOMNODE节点。DBE\_XMLDOM.MAKENODE的函数原型为：

```
DBE_XMLDOM.MAKENODE(
 a IN DOMATTR)
RETURN DOMNODE;
```

将给定的DOMDOCUMENT类型节点强制转换为DOMNODE类型，返回DOMNODE节点。DBE\_XMLDOM.MAKENODE的函数原型为：

```
DBE_XMLDOM.MAKENODE(
 doc IN DOMDOCUMENT)
RETURN DOMNODE;
```

将给定的DOMELEMENT类型节点强制转换为DOMNODE类型，返回DOMNODE节点。DBE\_XMLDOM.MAKENODE的函数原型为：

```
DBE_XMLDOM.MAKENODE(
 elem IN DOMELEMENT)
RETURN DOMNODE;
```

将给定的DOMTEXT类型节点强制转换为DOMNODE类型，返回DOMNODE节点。DBE\_XMLDOM.MAKENODE的函数原型为：

```
DBE_XMLDOM.MAKENODE(
 t IN DOMTEXT)
RETURN DOMNODE;
```

**表 10-408** DBE\_XMLDOM.MAKENODE 接口参数说明

参数	描述
a	指定的DOMATTR类型节点。
doc	指定的DOMDOCUMENT类型节点。
elem	指定的DOMELEMENT类型节点。
t	指定的DOMTEXT类型节点。

### 说明

由于语法限制，DBE\_XMLDOM.MAKENODE作为函数返回值时，不能直接通过如下命令实现：

```
return DBE_XMLDOM.MAKENODE(doc);
```

建议写为：

```
tmp_node := DBE_XMLDOM.MAKENODE(doc);
return tmp_node;
```

### 示例：

--1. createattr生成ATTR,将其转换为node。

```
DECLARE
 doc DBE_XMLDOM.DOMDocument;
 attr DBE_XMLDOM.DOMATTR;
 dom_node DBE_XMLDOM.DOMNode;
 buf VARCHAR2(1000);
BEGIN
 doc := DBE_xmlldom.newdomdocument('<?xml version="1.0"?>
```

```
<!DOCTYPE note [<!ELEMENT note (to,from,heading,body)>
<!ELEMENT to (#PCDATA)>
<!ELEMENT from (#PCDATA)>
<!ELEMENT heading (#PCDATA)>
<!ELEMENT body (#PCDATA)>]>
<note><to>中文</to>
<from>Jani</from>
<heading>Reminder</heading>
<body>Don't forget me this weekend!</body>
</note>');
attr := DBE_XMLDOM.CREATEATTRIBUTE (doc, 'length');
dom_node := DBE_XMLDOM.makeNode(attr);
buf := DBE_XMLDOM.getNodeName(dom_node);
DBE_OUTPUT.print_line(buf);
END;
/
-- 预期结果为:
length
ANONYMOUS BLOCK EXECUTE

--2. getdocumentelement函数生成elem节点后进行makenode。
DECLARE
doc DBE_XMLDOM.DOMDocument;
root DBE_XMLDOM.DOMELEMENT;
attr DBE_XMLDOM.DOMATTR;
node DBE_XMLDOM.DOMNODE;
buf VARCHAR2(1000);
BEGIN
doc := DBE_xmldom.newdomdocument('<?xml version="1.0"?>
<!DOCTYPE note [<!ELEMENT note (to,from,heading,body)>
<ATTLIST note color CDATA #REQUIRED>
<!ELEMENT to (#PCDATA)>
<!ELEMENT from (#PCDATA)>
<!ELEMENT heading (#PCDATA)>
<!ELEMENT body (#PCDATA)>]>
<note color="red"><to>中文</to>
<from>Jani</from>
<heading>Reminder</heading>
<body>Don't forget me this weekend!</body>
</note>');
root := DBE_XMLDOM.getDocumentElement(doc);
node := DBE_XMLDOM.makenode(root);
DBE_OUTPUT.print_line(DBE_XMLDOM.GETNODENAME(node));
END;
/
-- 预期结果为:
note
ANONYMOUS BLOCK EXECUTE

--3. 通过newdomdocument创建DOMDOCUMENT类型参数，非空内容，并作为MAKENODE的输入参数。
DECLARE
doc DBE_XMLDOM.DOMDocument;
buf VARCHAR2(1000);
dom_node DBE_XMLDOM.DOMNODE;
BEGIN
doc := DBE_xmldom.newdomdocument('<?xml version="1.0"?>
<!DOCTYPE note [<!ELEMENT note (to,from,heading,body)>
<!ELEMENT to (#PCDATA)>
<!ELEMENT from (#PCDATA)>
<!ELEMENT heading (#PCDATA)>
<!ELEMENT body (#PCDATA)>]>
<note><to>中文</to>
<from>Jani</from>
<heading>Reminder</heading>
<body>Don't forget me this weekend!</body>
</note>');
DBE_OUTPUT.print_line('doc.id: ');
DBE_OUTPUT.print_line(doc.id);
```

```

dom_node := DBE_XMLDOM.makeNode(doc);
DBE_OUTPUT.print_line('dom_node.id: ');
DBE_OUTPUT.print_line(dom_node.id);
buf := DBE_XMLDOM.GETNODENAME(dom_node);
DBE_OUTPUT.print_line(buf);
END;
/
-- 预期结果为:
doc.id:
190000000000000001B00000001
dom_node.id:
19000000010000001B00000001
#document
ANONYMOUS BLOCK EXECUTE

--4. DOMTEXT声明变量，不初始化，并作为MAKENODE的输入参数。
DECLARE
text DBE_XMLDOM.DOMTEXT;
buf VARCHAR2(1000);
dom_node DBE_XMLDOM.DOMNODE;
BEGIN
dom_node := DBE_XMLDOM.makeNode(text);
buf := DBE_XMLDOM.GETNODENAME(dom_node);
DBE_OUTPUT.print_line(buf);
END;
/
-- 预期结果为:
ANONYMOUS BLOCK EXECUTE

```

- DBE\_XMLDOM.NEWDOMDOCUMENT

返回新的DOMDOCUMENT对象。DBE\_XMLDOM.NEWDOMDOCUMENT的函数原型为：

```

DBE_XMLDOM.NEWDOMDOCUMENT
RETURN DOMDOCUMENT;

```

返回从指定的XMLType类型创建的新DOMDOCUMENT实例对象。

DBE\_XMLDOM.NEWDOMDOCUMENT的函数原型为：

```

DBE_XMLDOM.NEWDOMDOCUMENT(
xmlDoc IN SYS.XMLTYPE)
RETURN DOMDOCUMENT;

```

返回从指定的CLOB类型创建的新DOMDOCUMENT实例对象。

DBE\_XMLDOM.NEWDOMDOCUMENT的函数原型为

```

DBE_XMLDOM.NEWDOMDOCUMENT(
cl IN CLOB)
RETURN DOMDOCUMENT;

```

**表 10-409** DBE\_XMLDOM.NEWDOMDOCUMENT 接口参数说明

参数	描述
xmlDoc	指定的XMLType类型。
cl	指定的CLOB类型。

## 📖 说明

- 入参大小需限制在1GB以内。
- 目前暂不支持外部DTD解析。
- newdomdocument创建的doc，默认UTF-8字符集。
- 从同一个xmltype实例中解析出的每一个doc都是独立的，对doc的修改也不会影响到xmltype。
- 与ORA数据库差异参见[DBE\\_XMLPARSER.PARSECLOB](#)。

### 示例：

```
--1. 返回新的DOMDOCUMENT对象。
DECLARE
 doc dbe_xmldom.domdocument;
 buffer varchar2(1010);
BEGIN
 doc := dbe_xmldom.newdomdocument();
 dbe_xmldom.setdoctype(doc, 'note', 'sysid', 'pubid');
 dbe_xmldom.writetobuffer(doc, buffer);
 dbe_output.print_line('buffer: ');
 dbe_output.print_line(buffer);
 dbe_xmldom.freedocument(doc);
END;
/
-- 预期结果为:
buffer:
<?xml version="1.0" encoding="UTF-8"?>
<!DOCTYPE note PUBLIC "pubid" "sysid">
```

```
ANONYMOUS BLOCK EXECUTE

--2. 返回从指定的CLOB类型创建的新DOMDOCUMENT实例对象。
DECLARE
 doc dbe_xmldom.domdocument;
 buffer varchar2(1010);
BEGIN
 doc := dbe_xmldom.newdomdocument('<?xml version="1.0"?>
 <note><to>test</to><from>Jani</from><heading>Reminder</heading>
 <body>Don't forget me this weekend!</body></note>');
 dbe_xmldom.writetobuffer(doc, buffer);
 dbe_output.print_line('buffer: ');
 dbe_output.print_line(buffer);
 dbe_xmldom.freedocument(doc);
END;
/
-- 预期结果为:
buffer:
<?xml version="1.0" encoding="UTF-8"?>
<note>
 <to>test</to>
 <from>Jani</from>
 <heading>Reminder</heading>
 <body>Don't forget me this weekend!</body>
</note>
```

```
ANONYMOUS BLOCK EXECUTE

--3. 返回从指定的XMLType类型创建的新DOMDOCUMENT实例对象。
DECLARE
 doc dbe_xmldom.domdocument;
 xt xmltype;
 buffer varchar2(1010);
BEGIN
 xt := xmltype('<h:data xmlns:h="http://www.w3.org/TR/html4/">
 <h:da1 len="10">test namespace</h:da1>
 <h:da1>bbbbbbbbbb</h:da1>
 </h:data>');
 doc := dbe_xmldom.newdomdocument(xt);
```

```

dbe_xmlDOM.writetobuffer(doc, buffer);
dbe_output.print_line('buffer: ');
dbe_output.print_line(buffer);
dbe_xmlDOM.freedocument(doc);
END;
/
-- 预期结果为:
buffer:
<?xml version="1.0" encoding="UTF-8"?>
<h:data xmlns:h="http://www.w3.org/TR/html4/">
 <h:da1 len="10">test namespace</h:da1>
 <h:da1>bbbbbbbbbb</h:da1>
</h:data>
ANONYMOUS BLOCK EXECUTE

```

- DBE\_XMLDOM.SETATTRIBUTE

按名称设置DOMELEMENT属性的值。DBE\_XMLDOM.SETATTRIBUTE的函数原型为：

```

DBE_XMLDOM.SETATTRIBUTE(
 elem IN DOMELEMENT,
 name IN VARCHAR2,
 value IN VARCHAR2);

```

按名称和命名空间URI设置DOMELEMENT属性的值。

DBE\_XMLDOM.SETATTRIBUTE的函数原型为：

```

DBE_XMLDOM.SETATTRIBUTE(
 elem IN DOMELEMENT,
 name IN VARCHAR2,
 value IN VARCHAR2,
 ns IN VARCHAR2);

```

**表 10-410** DBE\_XMLDOM.SETATTRIBUTE 接口参数说明

参数	描述
elem	指定的DOMELEMENT节点。
name	属性名称。
value	属性值。
ns	命名空间。

### 📖 说明

DBE\_XMLDOM.SETATTRIBUTE接口可以添加多个属性，属性名称不可以为null，且同一个DOMELEMENT节点不能出现同名属性。如需添加同名属性，应显式的为每个同名属性设置命名空间，但是应尽量避免此类操作。如果属性存在于某命名空间下，当修改属性时，应显示指定命名空间，否则视为添加同名属性。

#### 示例：

```

--1. 按名称设置DOMELEMENT属性的值。
DECLARE
 doc dbe_xmlDOM.domdocument;
 elem dbe_xmlDOM.domelement;
 docnode DBE_XMLDOM.DOMNode;
 buffer varchar2(1010);
 value varchar(1000);
BEGIN
 doc := dbe_xmlDOM.newDOMDocument();
 elem := DBE_XMLDOM.CREATEELEMENT(doc, 'root');
 DBE_XMLDOM.setattribute(elem, 'len', '50cm');

```

```
docnode := DBE_XMLDOM.appendChild(DBE_XMLDOM.makeNode(doc),
DBE_XMLDOM.makeNode(elem));
dbe_xmldom.writetobuffer(doc, buffer);
dbe_output.print_line('buffer: ');
dbe_output.print_line(buffer);
END;
/
-- 预期结果为:
buffer:
<?xml version="1.0" encoding="UTF-8"?>
<root len="50cm"/>

ANONYMOUS BLOCK EXECUTE

--2. 按名称和命名空间URI设置DOMELEMENT属性的值。
DECLARE
doc dbe_xmldom.domdocument;
elem dbe_xmldom.domelement;
docnode DBE_XMLDOM.DOMNode;
buffer varchar2(1010);
value varchar(1000);
begin
doc := dbe_xmldom.newDOMDocument();
elem := DBE_XMLDOM.CREATEELEMENT(doc, 'root');
DBE_XMLDOM.setAttribute(elem, 'len', '50cm', 'www.huawei.com');
docnode := DBE_XMLDOM.appendChild(DBE_XMLDOM.makeNode(doc),
DBE_XMLDOM.makeNode(elem));
dbe_xmldom.writetobuffer(doc, buffer);
dbe_output.print_line('buffer: ');
dbe_output.print_line(buffer);
END;
/
-- 预期结果为:
buffer:
<?xml version="1.0" encoding="UTF-8"?>
<root len="50cm"/>

ANONYMOUS BLOCK EXECUTE

--3. 按名称修改DOMELEMENT属性的值。
DECLARE
doc dbe_xmldom.domdocument;
elem dbe_xmldom.domelement;
docnode DBE_XMLDOM.DOMNode;
buffer varchar2(1010);
value varchar(1000);
BEGIN
doc := dbe_xmldom.newDOMDocument();
elem := DBE_XMLDOM.CREATEELEMENT(doc, 'root');
DBE_XMLDOM.setAttribute(elem, 'len', '50cm');
DBE_XMLDOM.setAttribute(elem, 'len', '55cm');
docnode := DBE_XMLDOM.appendChild(DBE_XMLDOM.makeNode(doc),
DBE_XMLDOM.makeNode(elem));
dbe_xmldom.writetobuffer(doc, buffer);
dbe_output.print_line('buffer: ');
dbe_output.print_line(buffer);
END;
/
-- 预期结果为:
buffer:
<?xml version="1.0" encoding="UTF-8"?>
<root len="55cm"/>

ANONYMOUS BLOCK EXECUTE

--4. 按名称和命名空间URI修改DOMELEMENT属性的值。
DECLARE
doc dbe_xmldom.domdocument;
elem dbe_xmldom.domelement;
```



```

docnode DBE_XMLDOM.DOMNode;
buffer varchar2(1010);
value varchar(1000);
begin
doc := dbe_xmldom.newDOMDocument();
elem := DBE_XMLDOM.CREATEELEMENT(doc, 'root');
DBE_XMLDOM.setattribute(elem, 'len', '50cm', 'www.huawei.com');
DBE_XMLDOM.setattribute(elem, 'len', '55cm', 'www.huawei.com');
docnode := DBE_XMLDOM.appendChild(DBE_XMLDOM.makeNode(doc),
DBE_XMLDOM.makeNode(elem));
dbe_xmldom.writetobuffer(doc, buffer);
dbe_output.print_line('buffer: ');
dbe_output.print_line(buffer);
END;
/
-- 预期结果为:
buffer:
<?xml version="1.0" encoding="UTF-8"?>
<root len="55cm"/>
ANONYMOUS BLOCK EXECUTE

```

● DBE\_XMLDOM.SETCHARSET

设置DOMDOCUMENT的CHARSET字符集。DBE\_XMLDOM.SETCHARSET的函数原型为：

```

DBE_XMLDOM.SETCHARSET(
doc IN DOMDocument,
charset IN VARCHAR2);

```

表 10-411 DBE\_XMLDOM.SETCHARSET 接口参数说明

参数	描述
doc	指定的DOMDOCUMENT节点
charset	字符集

📖 说明

- charset限制为60个字节以内。
- 目前支持的字符集有：UTF-8、UTF-16、UCS-4、UCS-2、ISO-8859-1、ISO-8859-2、ISO-8859-3、ISO-8859-4、ISO-8859-5、ISO-8859-6、ISO-8859-7、ISO-8859-8、ISO-8859-9、ISO-2022-JP、Shift\_JIS、EUC-JP、ASCII。输入其他字符集会报错或者可能导致输出乱码。

示例：

--为DOC树设置UTF-16字符集后，将DOC树输出到缓冲区。

```

DECLARE
doc dbe_xmldom.domdocument;
buffer varchar2(1010);
BEGIN
doc := dbe_xmldom.newdomdocument('<?xml version="1.0"?>
<!DOCTYPE note [<!ELEMENT note (to,from,heading,body)><!ELEMENT to (#PCDATA)>
<!ELEMENT from (#PCDATA)><!ELEMENT heading (#PCDATA)><!ELEMENT body (#PCDATA)>]')
<note><to>test</to><from>Jani</from><heading>Reminder</heading>
<body>Don't forget me this weekend!</body></note>');
dbe_xmldom.setcharset(doc, 'utf-16');
dbe_xmldom.writetobuffer(doc, buffer);
dbe_output.print_line('buffer: ');
dbe_output.print_line(buffer);
dbe_xmldom.freedocument(doc);
END;
/

```

```
-- 预期结果为:
buffer:
<?xml version="1.0" encoding="UTF-8"?>
<!DOCTYPE note [
<!ELEMENT note (to , from , heading , body)>
<!ELEMENT to (#PCDATA)>
<!ELEMENT from (#PCDATA)>
<!ELEMENT heading (#PCDATA)>
<!ELEMENT body (#PCDATA)>
]>
<note>
 <to>test</to>
 <from>Jani</from>
 <heading>Reminder</heading>
 <body>Don't forget me this weekend!</body>
</note>
```

ANONYMOUS BLOCK EXECUTE

- DBE\_XMLDOM.SETDOCTYPE

设置DOMDOCUMENT的外部DTD。DBE\_XMLDOM.SETDOCTYPE的函数原型为：

```
DBE_XMLDOM.SETDOCTYPE(
 doc IN DOMDocument,
 name IN VARCHAR2,
 sysid IN VARCHAR2,
 pubid IN VARCHAR2);
```

表 10-412 DBE\_XMLDOM.SETDOCTYPE 接口参数说明

参数	描述
doc	指定的DOMDOCUMENT节点。
name	需要初始化doctype的名称。
sysid	需要初始化doctype的system ID。
pubid	需要初始化doctype的public ID。

### 📖 说明

name、sysid、pubid的总长度限制在32500个字节以内。

#### 示例：

--为DOMDOCUMENT的外部DTD分别设置初始化的system ID、public ID和名称后，分别将每次修改后的DOC树输出到缓冲区。

```
DECLARE
 doc dbe_xmldom.domdocument;
 buffer varchar2(1010);
begin
 doc := dbe_xmldom.newdomdocument('<?xml version="1.0"?>
 <!DOCTYPE note [<!ELEMENT note (to,from,heading,body)><!ELEMENT to (#PCDATA)>
 <!ELEMENT from (#PCDATA)><!ELEMENT heading (#PCDATA)><!ELEMENT body (#PCDATA)>]>
 <note><to>test</to><from>Jani</from><heading>Reminder</heading>
 <body>Don"t forget me this weekend!</body></note>');
 dbe_xmldom.setdoctype(doc, 'note', 'sysid', 'pubid');
 dbe_xmldom.writetobuffer(doc, buffer);
 dbe_output.print_line('buffer: ');
 dbe_output.print_line(buffer);
 dbe_output.print_line('-----');
 dbe_xmldom.setdoctype(doc, 'n0te', NULL, '');
 dbe_xmldom.setdoctype(doc, 'n0t1e', NULL, '');
 dbe_xmldom.writetobuffer(doc, buffer);
```

```

dbe_output.print_line('buffer: ');
dbe_output.print_line(buffer);
dbe_xmlDOM.freedocument(doc);
END;
/
-- 预期结果为:
buffer:
<?xml version="1.0" encoding="UTF-8"?>
<!DOCTYPE note PUBLIC "pubid" "sysid" [
<!ELEMENT note (to , from , heading , body)>
<!ELEMENT to (#PCDATA)>
<!ELEMENT from (#PCDATA)>
<!ELEMENT heading (#PCDATA)>
<!ELEMENT body (#PCDATA)>
]>
<note>
 <to>test</to>
 <from>Jani</from>
 <heading>Reminder</heading>
 <body>Don't forget me this weekend!</body>
</note>

buffer:
<?xml version="1.0" encoding="UTF-8"?>
<!DOCTYPE n0t1e PUBLIC "" "" [
<!ELEMENT note (to , from , heading , body)>
<!ELEMENT to (#PCDATA)>
<!ELEMENT from (#PCDATA)>
<!ELEMENT heading (#PCDATA)>
<!ELEMENT body (#PCDATA)>
]>
<note>
 <to>test</to>
 <from>Jani</from>
 <heading>Reminder</heading>
 <body>Don't forget me this weekend!</body>
</note>
ANONYMOUS BLOCK EXECUTE

```

- DBE\_XMLDOM.SETNODEVALUE

此函数用于向DOMNODE对象中设置节点的值。DBE\_XMLDOM.SETNODEVALUE的函数原型为：

```

DBE_XMLDOM.SETNODEVALUE(
 n IN DOMNODE,
 nodeValue IN VARCHAR2);

```

**表 10-413** DBE\_XMLDOM.SETNODEVALUE 接口参数说明

参数	描述
n	指定的DOMNODE对象。
nodeValue	向DOMNODE对象中设置的字符串。

### 说明

1. nodeValue可以输入空字符串和NULL值，但不会对节点值进行修改。
2. nodeValue暂不支持转义字符'&'，如字符串中包含该转义字符，会清空节点值。
3. nodeValue默认的最大长度受限于VARCHAR2类型，为32767字节，超过该长度会抛出异常。

**示例：**

--对DOMTEXT转换后的DOMNODE节点设置与初始值不同的节点值后，获取并输出该节点的值。

```
DECLARE
 buf VARCHAR2(1000);
 doc DBE_XMLDOM.DOMDocument;
 text DBE_XMLDOM.DOMText;
 elem2 DBE_XMLDOM.DOMELEMENT;
 node DBE_XMLDOM.DOMNode;
BEGIN
 doc := DBE_XMLDOM.NEWDOMDOCUMENT();
 text := DBE_XMLDOM.createTextNode(doc, 'aaa');
 DBE_XMLDOM.SETNODEVALUE(DBE_XMLDOM.makeNode(text), 'ccc');
 buf := DBE_XMLDOM.GETNODEVALUE(DBE_XMLDOM.makeNode(text));
 DBE_OUTPUT.print_line(buf);
END;
/
-- 预期结果为：
ccc
ANONYMOUS BLOCK EXECUTE
```

- **DBE\_XMLDOM.WRITETOBUFFER**

使用数据库字符集将 XML 节点写入指定缓冲区。

DBE\_XMLDOM.WRITETOBUFFER的函数原型为：

```
DBE_XMLDOM.WRITETOBUFFER(
 doc IN DOMDOCUMENT,
 buffer INOUT VARCHAR2);
```

使用数据库字符集将 XML 文档写入指定缓冲区。

DBE\_XMLDOM.WRITETOBUFFER的函数原型为：

```
DBE_XMLDOM.WRITETOBUFFER(
 n IN DOMNODE,
 buffer INOUT VARCHAR2);
```

**表 10-414** DBE\_XMLDOM.WRITETOBUFFER 接口参数说明

参数	描述
doc	指定的DOMDOCUMENT节点。
buffer	写入操作的缓冲区。
n	指定的DOMNODE节点。

**说明**

- writetobuffer输出buffer限制在1GB以内。
- 该函数会添加缩进等内容，将输出格式化。输出doc将包含XML声明version和encoding。
- 默认以UTF-8字符集输出xml。

**示例：**

--1. 输入DOMNODE类型参数。

```
DECLARE
 doc dbe_xmldom.domdocument;
 elem DBE_XMLDOM.DOMELEMENT;
 buf varchar2(1000);
BEGIN
 doc := dbe_xmldom.newdomdocument();
 elem := dbe_xmldom.createelement(doc,'elem');
 DBE_XMLDOM.WRITETOBUFFER(dbe_xmldom.makenode(elem), buf);
 DBE_OUTPUT.print_line(buf);
END;
```

```

/
-- 预期结果为:
<elem/>
ANONYMOUS BLOCK EXECUTE

--2. 输入DOMDOCUMENT类型参数。
DECLARE
doc DBE_XMLDOM.DOMDocument;
buf VARCHAR2(1000);
BEGIN
doc := dbe_xmldom.newdomdocument('<?xml version="1.0"?>
<!DOCTYPE note [<!ELEMENT note (to,from,heading,body)><!ELEMENT to (#PCDATA)>
<!ELEMENT from (#PCDATA)><!ELEMENT heading (#PCDATA)><!ELEMENT body (#PCDATA)>]>
<note><to>test</to><from>Jani</from><heading>Reminder</heading>
<body>Don"t forget me this weekend!</body></note>');
DBE_XMLDOM.WRITETOBUFFER(doc, buf);
DBE_OUTPUT.print_line('doc: ');
DBE_OUTPUT.print_line(buf);
DBE_XMLDOM.FREEDOCUMENT(doc);
END;
/
-- 预期结果为:
doc:
<?xml version="1.0" encoding="UTF-8"?>
<!DOCTYPE note [
<!ELEMENT note (to , from , heading , body)>
<!ELEMENT to (#PCDATA)>
<!ELEMENT from (#PCDATA)>
<!ELEMENT heading (#PCDATA)>
<!ELEMENT body (#PCDATA)>
]>
<note>
<to>test</to>
<from>Jani</from>
<heading>Reminder</heading>
<body>Don't forget me this weekend!</body>
</note>
ANONYMOUS BLOCK EXECUTE

```

- DBE\_XMLDOM.WRITETOCLOB

使用数据库字符集将 XML 节点写入指定的 CLOB。

DBE\_XMLDOM.WRITETOCLOB的函数原型为：

```

DBE_XMLDOM.WRITETOCLOB(
doc IN DOMDOCUMENT,
cl INOUT CLOB);

```

使用数据库字符集将 XML 节点写入指定的 CLOB。

DBE\_XMLDOM.WRITETOCLOB的函数原型为：

```

DBE_XMLDOM.WRITETOCLOB(
n IN DOMNODE,
cl INOUT CLOB);

```

**表 10-415** DBE\_XMLDOM.WRITETOCLOB 接口参数说明

参数	描述
doc	指定的DOMDOCUMENT节点。
cl	要写入的CLOB。
n	指定的DOMNODE节点。

 说明

- document入参，writetoclob大小支持1GB以内。
- 该函数会添加缩进等内容，将输出格式化。输出doc将包含XML声明version和encoding。
- 默认以UTF-8字符集输出xml。

## 示例：

--1. 输入DOMNODE类型参数。

```
DECLARE
 CL CLOB;
 N DBE_XMLDOM.DOMNODE;
BEGIN
 DBE_XMLDOM.WRITETOCLOB(N, CL);
 DBE_OUTPUT.PRINT_LINE(CL);
END;
```

/

-- 预期结果为：

ANONYMOUS BLOCK EXECUTE

--2. 输入DOMDOCUMENT类型参数。

```
DECLARE
 doc dbe_xmldom.domdocument;
 mclob clob;
BEGIN
 doc := dbe_xmldom.newdomdocument('<?xml version="1.0"?>
 <!DOCTYPE note [<!ELEMENT note (to,from,heading,body)><ELEMENT to (#PCDATA)>
 <ELEMENT from (#PCDATA)><ELEMENT heading (#PCDATA)><ELEMENT body (#PCDATA)>]>
 <note><to>test</to><from>Jani</from><heading>Reminder</heading>
 <body>Don't forget me this weekend!</body></note>');
 dbe_xmldom.writetoclob(doc, mclob);
 dbe_output.print_line('mclob: ');
 dbe_output.print_line(mclob);
 dbe_xmldom.freedocument(doc);
END;
```

/

-- 预期结果为：

```
mclob:
<?xml version="1.0" encoding="UTF-8"?>
<!DOCTYPE note [
<!ELEMENT note (to , from , heading , body)>
<ELEMENT to (#PCDATA)>
<ELEMENT from (#PCDATA)>
<ELEMENT heading (#PCDATA)>
<ELEMENT body (#PCDATA)>
]>
<note>
 <to>test</to>
 <from>Jani</from>
 <heading>Reminder</heading>
 <body>Don't forget me this weekend!</body>
</note>
```

ANONYMOUS BLOCK EXECUTE

- DBE\_XMLDOM.WRITETOFILE

使用数据库字符集将 XML 节点写入指定文件。DBE\_XMLDOM.WRITETOFILE的函数原型为：

```
DBE_XMLDOM.WRITETOCLOB(
 doc IN DOMDOCUMENT,
 fileName IN VARCHAR2);
```

使用数据库字符集将 XML 节点写入指定文件。DBE\_XMLDOM.WRITETOFILE的函数原型为：

```
DBE_XMLDOM.WRITETOCLOB(
 n IN DOMNODE,
 fileName IN VARCHAR2);
```

使用指定字符集将 XML 文档写入指定文件。DBE\_XMLDOM.WRITETOFILE的函数原型为：

```
DBE_XMLDOM.WRITETOCLOB(
 doc IN DOMDOCUMENT,
 fileName IN VARCHAR2,
 charset IN VARCHAR2);
```

使用指定字符集将 XML 文档写入指定文件。DBE\_XMLDOM.WRITETOFILE的函数原型为：

```
DBE_XMLDOM.WRITETOCLOB(
 n IN DOMNODE,
 fileName IN VARCHAR2,
 charset IN VARCHAR2);
```

**表 10-416** DBE\_XMLDOM.WRITETOFILE 接口参数说明

参数	描述
doc	指定的DOMDOCUMENT节点。
fileName	要写入的文件。
n	指定的DOMNODE节点。
charset	指定字符集。

### 📖 说明

- document入参，filename长度限制在255个字节以内，charset限制在60个字节以内，charset支持字符集请参考[DBE\\_XMLDOM.SETCHARSET](#)接口。
- 该函数会添加缩进等内容，将输出格式化。输出doc将包含XML声明version和encoding。
- 传入newdomdocument()无参创建的doc，在不指定charset时不会报错，默认UTF-8字符集。
- filename需要在pg\_directory中创建的路径下，filename中的\会被转换成/，只允许存在一个/。文件名格式应为pg\_directory\_name/file\_name.xml，输出文件仅支持xml类型。
- 在打开guc参数safe\_data\_path时，用户只能通过高级包读写safe\_data\_path指定文件路径下的文件。
- 创建目录前需要保证路径为操作系统实际存在的路径，且用户需要拥有该目录的读和写权限。关于目录创建，请参考[CREATE DIRECTORY](#)。

### 示例：

--创建目录前需要保证路径为操作系统实际存在的路径，且用户需要拥有该目录的读和写权限

```
create directory dir as '/tmp';
--1. 使用数据库字符集将 XML 节点写入指定文件。
DECLARE
 FPATH VARCHAR2(1000);
 DOC DBE_XMLDOM.DOMDOCUMENT;
BEGIN
 DOC := DBE_XMLDOM.NEWDOMDOCUMENT('<ROOT>
 <A ATTR1="A_VALUE">
 <ACHILD>ACHILD TXT</ACHILD>

 B TXT
 <C/>
 </ROOT>');
 FPATH := 'dir/simplexml.xml';
 DBE_XMLDOM.WRITETOFILE(DOC, FPATH);
END;
```

```
/
-- 预期结果为:
ANONYMOUS BLOCK EXECUTE

--2. 使用指定字符集将 XML 文档写入指定文件。
DECLARE
SRC VARCHAR(1000);
FPATH VARCHAR2(1000);
DOC DBE_XMLDOM.DOMDOCUMENT;
ELE DBE_XMLDOM.DOMELEMENT;
BEGIN
FPATH := 'dir/simplexml.xml';
SRC := '<ROOT>
<A ATTR1="A_VALUE">
<ACHILD>ACHILD TXT</ACHILD>

B TXT
<C/>
</ROOT>';
DOC := DBE_XMLDOM.NEWDOMDOCUMENT(SRC);
ELE := DBE_XMLDOM.GETDOCUMENTELEMENT(DOC);
DBE_XMLDOM.WRITETOFILE(DBE_XMLDOM.MAKENODE(ELE), FPATH, 'ASCII');
DBE_XMLDOM.FREEDOCUMENT(DOC);
END;
/
-- 预期结果为:
ANONYMOUS BLOCK EXECUTE

-- 清理环境
drop directory dir;
```

- DBE\_XMLDOM.GETSESSIONTREENUM

查询当前session中所有类型的dom树数量。

DBE\_XMLDOM.GETSESSIONTREENUM的函数原型为:

```
DBE_XMLDOM.GETSESSIONTREENUM()
RETURN INTEGER;
```

### 📖 说明

对于使用过FREEELEMENT和FREENODE的dom树，该函数依然会将其统计在内。

示例:

-- 创建三个document，并获取当前session中所有dom树的数量

```
DECLARE
doc DBE_XMLDOM.DOMDocument;
doc2 DBE_XMLDOM.DOMDocument;
doc3 DBE_XMLDOM.DOMDocument;

buffer varchar2(1010);
BEGIN
-- 创建三个document
doc := DBE_XMLDOM.NEWDOMDOCUMENT('<?xml version="1.0"?>
<root>
<elem1 attr="attrtest">
<elem2>Im text</elem2>
<elem3>Im text too</elem3>
</elem1>
<elem4>Text</elem4>
</root>
');
doc2 := DBE_XMLDOM.NEWDOMDOCUMENT('<?xml version="1.0"?>
<computer size="ITX" price="19999">
<cpu>Ryzen 9 3950X</cpu>
<ram>32GBx2 DDR4 3200MHz</ram>
<motherboard>ROG X570i</motherboard>
<gpu>RTX2070 Super</gpu>
<ssd>1TB NVMe Toshiba + 2TB NVMe WD Black</ssd>
<hdd>12TB WD Digital</hdd>
<psu>CORSAIR SF750</psu>
```



```
<case>LIANLI TU150</case>
</computer>
');
doc3 := DBE_XMLDOM.NEWDOMDOCUMENT('<?xml version="1.0"?>
<bookstore>
 <book genre="autobiography" publicationdate="1981" ISBN="1-861003-11-0">
 <title>The Autobiography of Benjamin Franklin</title>
 <author>
 <first-name>Benjamin</first-name>
 <last-name>Franklin</last-name>
 </author>
 <price>8.99</price>
 </book>
 <book genre="novel" publicationdate="1967" ISBN="0-201-63361-2">
 <title>The Confidence Man</title>
 <author>
 <first-name>Herman</first-name>
 <last-name>Melville</last-name>
 </author>
 <price>11.99</price>
 </book>
 <book genre="philosophy" publicationdate="1991" ISBN="1-861001-57-6">
 <title>The Gorgias</title>
 <author>
 <name>Plato</name>
 </author>
 <price>9.99</price>
 </book>
</bookstore>
');
-- 打印id
DBE_OUTPUT.PRINT_LINE(doc.id);
DBE_OUTPUT.PRINT_LINE(doc2.id);
DBE_OUTPUT.PRINT_LINE(doc3.id);
-- 调用该函数并打印
DBE_OUTPUT.PRINT_LINE(DBE_XMLDOM.GETSESSIONTREENUM());
-- 释放document
DBE_XMLDOM.FREEDOCUMENT(doc);
DBE_XMLDOM.FREEDOCUMENT(doc2);
DBE_XMLDOM.FREEDOCUMENT(doc3);
END;
/
-- 预期结果为（若当前session之前执行过xmlDOM接口，则结果是不确定的）：
00000000000000000000200000001
010000000000000000300000001
020000000000000000400000001
3
ANONYMOUS BLOCK EXECUTE
```

- DBE\_XMLDOM.GETDOCTREESINFO

查询当前session中Document类型的dom树信息，如内存占用等。

DBE\_XMLDOM.GETDOCTREESINFO的函数原型为：

```
DBE_XMLDOM.GETDOCTREESINFO()
RETURN VARCHAR2;
```

### 说明

该函数只统计Document类型的dom树节点。

#### 示例：

```
-- 创建三个document，并获取当前session中document类型的树的信息
DECLARE
doc DBE_XMLDOM.DOMDocument;
doc2 DBE_XMLDOM.DOMDocument;
doc3 DBE_XMLDOM.DOMDocument;

buffer varchar2(1010);
BEGIN
-- 创建三个document
```

```

doc := DBE_XMLDOM.NEWDOMDOCUMENT('<?xml version="1.0"?>
<root>
 <elem1 attr="attrtest">
 <elem2>Im text</elem2>
 <elem3>Im text too</elem3>
 </elem1>
 <elem4>Text</elem4>
</root>
');
doc2 := DBE_XMLDOM.NEWDOMDOCUMENT('<?xml version="1.0"?>
<computer size="ITX" price="19999">
 <cpu>Ryzen 9 3950X</cpu>
 <ram>32GBx2 DDR4 3200MHz</ram>
 <motherboard>ROG X570i</motherboard>
 <gpu>RTX2070 Super</gpu>
 <ssd>1TB NVMe Toshiba + 2TB NVMe WD Black</ssd>
 <hdd>12TB WD Digital</hdd>
 <psu>CORSAIR SF750</psu>
 <case>LIANLI TU150</case>
</computer>
');
doc3 := DBE_XMLDOM.NEWDOMDOCUMENT('<?xml version="1.0"?>
<bookstore>
 <book genre="autobiography" publicationdate="1981" ISBN="1-861003-11-0">
 <title>The Autobiography of Benjamin Franklin</title>
 <author>
 <first-name>Benjamin</first-name>
 <last-name>Franklin</last-name>
 </author>
 <price>8.99</price>
 </book>
 <book genre="novel" publicationdate="1967" ISBN="0-201-63361-2">
 <title>The Confidence Man</title>
 <author>
 <first-name>Herman</first-name>
 <last-name>Melville</last-name>
 </author>
 <price>11.99</price>
 </book>
 <book genre="philosophy" publicationdate="1991" ISBN="1-861001-57-6">
 <title>The Gorgias</title>
 <author>
 <name>Plato</name>
 </author>
 <price>9.99</price>
 </book>
</bookstore>
');
-- 打印id
DBE_OUTPUT.PRINT_LINE(doc.id);
DBE_OUTPUT.PRINT_LINE(doc2.id);
DBE_OUTPUT.PRINT_LINE(doc3.id);
-- 调用该函数并打印
DBE_OUTPUT.PRINT_LINE(DBE_XMLDOM.GETDOCTREESINFO());
-- 释放document
DBE_XMLDOM.FREEDOCUMENT(doc);
DBE_XMLDOM.FREEDOCUMENT(doc2);
DBE_XMLDOM.FREEDOCUMENT(doc3);
END;
/
-- 预期结果为（若当前session之前执行过xmlDOM接口，则结果是不确定的）：
000000000000000000200000001
010000000000000000300000001
020000000000000000400000001
|ID:0000000000000000200000001 |Node count:11 |Memory used:151 byte |
|ID:0100000000000000300000001 |Node count:22 |Memory used:322 byte |
|ID:0200000000000000400000001 |Node count:48 |Memory used:654 byte |
ANONYMOUS BLOCK EXECUTE

```

- DBE\_XMLDOM.GETDETAILDOCTREEINFO  
查询传入的document内的各类型子节点的数量。  
DBE\_XMLDOM.GETDETAILDOCTREEINFO的函数原型为：

```
DBE_XMLDOM.GETDETAILDOCTREEINFO(
 doc IN DOMDOCUMENT
)
RETURN VARCHAR2;
```

表 10-417 DBE\_XMLDOM.GETDETAILDOCTREEINFO 接口参数说明

参数	描述
doc	指定的DOMDOCUMENT节点

### 说明

该函数只统计Document类型的dom树节点。

#### 示例：

-- 创建三个document，并使用该函数分别获取每一个document内的各类型节点数量

```
DECLARE
 doc DBE_XMLDOM.DOMDocument;
 doc2 DBE_XMLDOM.DOMDocument;
 doc3 DBE_XMLDOM.DOMDocument;

 buffer varchar2(1010);
BEGIN
 -- 创建三个document
 doc := DBE_XMLDOM.NEWDOMDOCUMENT('<?xml version="1.0"?>
<root>
 <elem1 attr="attrtest">
 <elem2>Im text</elem2>
 <elem3>Im text too</elem3>
 </elem1>
 <elem4>Text</elem4>
</root>
');
 doc2 := DBE_XMLDOM.NEWDOMDOCUMENT('<?xml version="1.0"?>
<computer size="ITX" price="19999">
 <cpu>Ryzen 9 3950X</cpu>
 <ram>32GBx2 DDR4 3200MHz</ram>
 <motherboard>ROG X570i</motherboard>
 <gpu>RTX2070 Super</gpu>
 <ssd>1TB NVMe Toshiba + 2TB NVMe WD Black</ssd>
 <hdd>12TB WD Digital</hdd>
 <psu>CORSAIR SF750</psu>
 <case>LIANLI TU150</case>
</computer>
');
 doc3 := DBE_XMLDOM.NEWDOMDOCUMENT('<?xml version="1.0"?>
<bookstore>
 <book genre="autobiography" publicationdate="1981" ISBN="1-861003-11-0">
 <title>The Autobiography of Benjamin Franklin</title>
 <author>
 <first-name>Benjamin</first-name>
 <last-name>Franklin</last-name>
 </author>
 <price>8.99</price>
 </book>
 <book genre="novel" publicationdate="1967" ISBN="0-201-63361-2">
 <title>The Confidence Man</title>
 <author>
 <first-name>Herman</first-name>
```

```

 </last-name>Melville</last-name>
 </author>
 <price>11.99</price>
</book>
<book genre="philosophy" publicationdate="1991" ISBN="1-861001-57-6">
 <title>The Gorgias</title>
 <author>
 <name>Plato</name>
 </author>
 <price>9.99</price>
</book>
</bookstore>
');
-- 打印id
DBE_OUTPUT.PRINT_LINE(doc.id);
DBE_OUTPUT.PRINT_LINE(doc2.id);
DBE_OUTPUT.PRINT_LINE(doc3.id);
-- 调用该函数并打印
buffer := DBE_XMLDOM.GETDETAILDOCTREEINFO(doc);
DBE_OUTPUT.PRINT_LINE(buffer);
buffer := DBE_XMLDOM.GETDETAILDOCTREEINFO(doc2);
DBE_OUTPUT.PRINT_LINE(buffer);
buffer := DBE_XMLDOM.GETDETAILDOCTREEINFO(doc3);
DBE_OUTPUT.PRINT_LINE(buffer);
-- 释放document
DBE_XMLDOM.FREEDOCUMENT(doc);
DBE_XMLDOM.FREEDOCUMENT(doc2);
DBE_XMLDOM.FREEDOCUMENT(doc3);
END;
/
-- 预期结果为（若当前session之前执行过xmlDOM接口，则结果是不确定的）：
000000000000000000002000000001
010000000000000000003000000001
020000000000000000004000000001
|ID:0000000000000000002000000001 |Element count:5 |Attribute count:1 |Text count:4 |
|ID:0100000000000000003000000001 |Element count:9 |Attribute count:2 |Text count:10 |
|ID:0200000000000000004000000001 |Element count:18 |Attribute count:9 |Text count:20 |

ANONYMOUS BLOCK EXECUTE

```

- DBE\_XMLDOM.GETELEMENTSBYTAGNAM

XML中按名称查找返回DOMNODELIST的节点。

DBE\_XMLDOM.GETELEMENTSBYTAGNAME的函数原型为：

```

DBE_XMLDOM.GETELEMENTSBYTAGNAME(
 doc IN DOMDOCUMENT,
 tagname IN VARCHAR2)
RETURN DOMNODELIST;

```

XML中按名称查找返回DOMNODELIST的节点。

DBE\_XMLDOM.GETELEMENTSBYTAGNAME的函数原型为：

```

DBE_XMLDOM.GETELEMENTSBYTAGNAME(
 elem IN DOMELEMENT,
 tagname IN VARCHAR2)
RETURN DOMNODELIST;

```

XML中按名称和命名空间查找返回DOMNODELIST的节点。

DBE\_XMLDOM.GETELEMENTSBYTAGNAME的函数原型为：

```

DBE_XMLDOM.GETELEMENTSBYTAGNAME(
 elem IN DOMELEMENT,
 tagname IN VARCHAR2,
 ns IN VARCHAR2)
RETURN DOMNODELIST;

```

**表 10-418** DBE\_XMLDOM.GETELEMENTSBYTAGNAME 接口参数说明

参数	描述
doc	指定的DOMDOCUMENT节点。
elem	指定的DOMELEMENT节点。
tagname	标签名称。使用通配符（*）将匹配任何标签。
ns	命名空间。使用通配符（*）将匹配任何命名空间。

**示例：**

--1. 在DOMDOCUMENT节点通过TAGNAME匹配查找，返回匹配的DOMNODELIST节点列表。

```
DECLARE
 doc DBE_XMLDOM.DOMDocument;
 root_elem DBE_XMLDOM.DOMELEMENT;
 child_node DBE_XMLDOM.DOMNODE;
 node_list DBE_XMLDOM.DOMNODELIST;
 buffer VARCHAR2(1000);
BEGIN
 doc := DBE_XMLDOM.NEWDOMDOCUMENT('<?xml version="1.0" encoding="UTF-8"?>
<computer size="ITX" price="19999">
 <cpu>Ryzen 9 3950X</cpu>
 <cpu>Ryzen 9 5950X_1</cpu>
 <ram>32GBx2 DDR4 3200MHz<cpu>Ryzen <cpu>Ryzen 9 5950X_2</cpu></cpu></ram>
 <motherboard>ROG X570i</motherboard>
 <gpu>RTX2070 Super</gpu>
 <ssd>1TB NVMe Toshiba + 2TB NVMe WD Black</ssd>
 <hdd>12TB WD Digital</hdd>
 <psu>CORSAIR SF750</psu>
 <case>LIANLI TU150</case>
</computer>');
 root_elem := DBE_XMLDOM.GETDOCUMENTELEMENT(doc);
 node_list := DBE_XMLDOM.GETELEMENTSBYTAGNAME(doc, 'cpu');
 child_node := DBE_XMLDOM.ITEM(node_list, 2);
 DBE_XMLDOM.WRITETOBUFFER(child_node, buffer);
 DBE_OUTPUT.PRINT_LINE(buffer);
END;
/
-- 预期结果为:
<cpu>Ryzen <cpu>Ryzen 9 5950X_2</cpu></cpu>
ANONYMOUS BLOCK EXECUTE
```

--2. 在DOMELEMENT节点通过TAGNAME匹配查找，返回匹配的DOMNODELIST节点列表。

```
DECLARE
 doc DBE_XMLDOM.DOMDocument;
 root_elem DBE_XMLDOM.DOMELEMENT;
 child_node DBE_XMLDOM.DOMNODE;
 node_list DBE_XMLDOM.DOMNODELIST;
 buffer VARCHAR2(1000);
BEGIN
 doc := DBE_XMLDOM.NEWDOMDOCUMENT('<?xml version="1.0" encoding="UTF-8"?>
<computer size="ITX" price="19999">
 <cpu>Ryzen 9 3950X</cpu>
 <cpu>Ryzen 9 5950X_1</cpu>
 <ram>32GBx2 DDR4 3200MHz<cpu>Ryzen 9 5950X_2<cpu>Ryzen 9 5950X_3<cpu>Ryzen 9
5950X_4</cpu></cpu></cpu></ram>
 <motherboard>ROG X570i</motherboard>
 <gpu>RTX2070 Super</gpu>
 <ssd>1TB NVMe Toshiba + 2TB NVMe WD Black</ssd>
 <hdd>12TB WD Digital</hdd>
```

```
<psu>CORSAIR SF750</psu>
<case>LIANLI TU150</case>
</computer>');
root_elem := DBE_XMLDOM.GETDOCUMENTELEMENT(doc);
node_list := DBE_XMLDOM.GETELEMENTSBYTAGNAME(root_elem, 'cpu');
child_node := DBE_XMLDOM.ITEM(node_list, 3);
DBE_XMLDOM.WRITETOBUFFER(child_node, buffer);
DBE_OUTPUT.PRINT_LINE(buffer);
END;
/
-- 预期结果为:
<cpu>Ryzen 9 5950X_3<cpu>Ryzen 9 5950X_4</cpu></cpu>
ANONYMOUS BLOCK EXECUTE

--3. 在DOMELEMENT节点通过TAGNAME以及NAMESPACE匹配查找，返回匹配的DOMNODELIST节点列表。
DECLARE
doc DBE_XMLDOM.DOMDocument;
root_elem DBE_XMLDOM.DOMELEMENT;
child_node DBE_XMLDOM.DOMNODE;
node_list DBE_XMLDOM.DOMNODELIST;
buffer VARCHAR2(1000);
BEGIN
doc := DBE_XMLDOM.NEWDOMDOCUMENT('<?xml version="1.0" encoding="UTF-8"?>
<computer size="ITX" price="19999" xmlns:h="www.huawei.com">
 <cpu>Ryzen 9 3950X</cpu>
 <cpu>Ryzen 9 5950X_1</cpu>
 <h:cpu>ns Ryzen 9 5950X_2</h:cpu>
 <ram>32GBx2 DDR4 3200MHz<cpu>Ryzen 9 5950X_3<cpu>Ryzen 9 5950X_4<cpu>Ryzen 9
5950X_5</cpu></cpu></cpu></ram>
 <motherboard>ROG X570i</motherboard>
 <gpu>RTX2070 Super</gpu>
 <ssd>1TB NVMe Toshiba + 2TB NVMe WD Black</ssd>
 <hdd>12TB WD Digital</hdd>
 <psu>CORSAIR SF750</psu>
 <case>LIANLI TU150</case>
</computer>');
root_elem := DBE_XMLDOM.GETDOCUMENTELEMENT(doc);
node_list := DBE_XMLDOM.GETELEMENTSBYTAGNAME(root_elem, 'cpu', 'www.huawei.com');
child_node := DBE_XMLDOM.ITEM(node_list, 0);
DBE_XMLDOM.WRITETOBUFFER(child_node, buffer);
DBE_OUTPUT.PRINT_LINE(buffer);
END;
/
-- 预期结果为:
<h:cpu>ns Ryzen 9 5950X_2</h:cpu>
ANONYMOUS BLOCK EXECUTE
```

## 10.11.2.18 DBE\_XMLPARSER

### 接口介绍

DBE\_XMLPARSER用于将xml字符串反序列化，将存储xml文档的字符串转换为document节点。高级包DBE\_XMLPARSER支持的所有接口请参见[表10-419](#)。

XMLPARSER数据类型可以被用来存储XMLPARSER数据，存储Xmlparser的数量上限为16777215。XMLPARSER数据类型能够根据输入的字符串解析建立domdocument节点，高级包还提供相应的set、get型接口，对解析过程的约束属性进行操作。

#### 说明

DBE\_XMLPARSER高级包在字符集设置为SQL\_ASCII的数据库内使用的情况下，传入超出ASCII范围的字符，会导致报错。

DBE\_XMLPARSER高级包只支持O兼容模式。

表 10-419 DBE\_XMLPARSER 接口参数说明

接口名称	描述
<a href="#">DBE_XMLPARSER.FREEPARSER</a>	释放PARSER。
<a href="#">DBE_XMLPARSER.GETDOCUMENT...</a>	获取解析的document节点。
<a href="#">DBE_XMLPARSER.GETVALIDAT...</a>	获取validate属性。
<a href="#">DBE_XMLPARSER.NEWPARSER</a>	新建PARSER实例。
<a href="#">DBE_XMLPARSER.PARSEBUFFE...</a>	解析VARCHAR字符串。
<a href="#">DBE_XMLPARSER.PARSECLOB</a>	解析CLOB字符串。
<a href="#">DBE_XMLPARSER.SETVALIDAT...</a>	设置validate属性。

- [DBE\\_XMLPARSER.FREEPARSER](#)

释放给定的PARSER对象。

DBE\_XMLPARSER.FREEPARSER的存储过程原型为：

```
DBE_XMLPARSER.FREEPARSER (
 p IN parser);
```

表 10-420 DBE\_XMLPARSER.FREEPARSER 接口参数说明

参数	描述
p	指定的parser类型对象。

示例：

```
-- 新建parser，随后释放。
DECLARE
 l_parser dbe_xmlparser.parser;
BEGIN
 l_parser := dbe_xmlparser.newparser();
 -- 直接释放l_parser实例
 dbe_xmlparser.freeparser(l_parser);
END;
```

执行结果：执行成功

- [DBE\\_XMLPARSER.GETDOCUMENT](#)

GETDOCUMENT返回PARSER构建的DOM树文档的根节点。只有在解析文档后，才能调用此函数。

DBE\_XMLPARSER.GETDOCUMENT的函数原型为：

```
DBE_XMLPARSER.GETDOCUMENT (
 p IN parser)
RETURN DOMDocument;
```

表 10-421 DBE\_XMLPARSER.GETDOCUMENT 接口参数说明

参数	描述
p	指定的parser类型对象。

### 说明

- GETDOCUMENT函数无传入参数，报错。
- GETDOCUMENT函数参数parser传入为空，返回null。
- GETDOCUMENT函数传入的parser还没有解析文档，返回null。

### 示例：

```
-- 新建parser解析字符串，GETDOCUMENT获取文档打印出来。
DECLARE
 l_parser dbe_xmlparser.parser;
 l_doc dbe_xmldom.domdocument;
 buffer varchar2 :=
'<?xml version="1.0" encoding="UTF-8"?>
<note>
<to>Tove</to>
<from>Jani</from>
<heading>Reminder</heading>
<body>Donot forget me this weekend!</body>
</note>';
 buffer2 varchar2;
BEGIN
 l_parser := dbe_xmlparser.newparser();
 -- l_parser解析字符串，通过GETDOCUMENT获取domdocument节点
 dbe_xmlparser.PARSEBUFFER(l_parser, buffer);
 l_doc := dbe_xmlparser.getdocument(l_parser);
 --将l_doc中的内容打印出来
 dbe_xmldom.writetobuffer(l_doc, buffer2);
 RAISE NOTICE '%', buffer2;

 dbe_xmlparser.freeparser(l_parser);
 dbe_xmldom.freedocument(l_doc);
END;
```

### 执行结果：

```
NOTICE: <?xml version="1.0" encoding="UTF-8"?>
<note>
<to>Tove</to>
<from>Jani</from>
<heading>Reminder</heading>
<body>Donot forget me this weekend!</body>
</note>
```

- DBE\_XMLPARSER.GETVALIDATIONMODE  
获取给定Parser的解析验证模式。如果DTD验证开启返回TRUE，否则返回FALSE。

DBE\_XMLPARSER.GETVALIDATIONMODE的函数原型为：

```
DBE_XMLPARSER.GETVALIDATIONMODE (
 p IN parser)
RETURN BOOLEAN;
```



表 10-422 DBE\_XMLPARSER.GETVALIDATIONMODE 接口参数说明

参数	描述
p	指定的parser类型对象。

示例:

```
-- 新建parser,通过GETVALIDATIONMODE获取parser解析验证模式是否打开。
DECLARE
 l_parser dbe_xmlparser.parser;
BEGIN
 l_parser := dbe_xmlparser.newparser();
 if (dbe_xmlparser.GETVALIDATIONMODE(l_parser) = true) then
 RAISE NOTICE 'validation';
 else
 RAISE NOTICE 'no validation';
 end if;
 dbe_xmlparser.freeparser(l_parser);
END;
/
```

执行结果:

```
NOTICE: validation
```

- DBE\_XMLPARSER.NEWPARSER

新建Parser对象, 返回一个新的解析器实例。

DBE\_XMLPARSER.NEWPARSER的函数原型为:

```
DBE_XMLPARSER.NEWPARSER
RETURN Parser;
```

示例:

```
-- 新建parser 解析字符串, 随后释放。
DECLARE
-- Create a parser.
l_parser dbe_xmlparser.parser;
l_doc dbe_xmldom.domdocument;
buffer varchar2(1000) :=
'<?xml version="1.0" encoding="UTF-8"?>
<note>
<to>Tove</to>
<from>Jani</from>
<heading>Reminder</heading>
<body>Donot forget me this weekend!</body>
</note>';
buffer2 varchar2(1000);
BEGIN
l_parser := dbe_xmlparser.newparser();
-- Parse the document and create a new DOM document.
dbe_xmlparser.PARSEBUFFER(l_parser, buffer);

dbe_xmlparser.freeparser(l_parser);
END;
/
```

执行结果: 执行成功

- DBE\_XMLPARSER.PARSEBUFFER

PARSEBFER解析存储在字符串中的XML文档。

DBE\_XMLPARSER.PARSEBUFFER的存储过程原型为:

```
DBE_XMLPARSER.PARSEBUFFER (
 p IN parser,
 doc IN VARCHAR2);
```

**表 10-423** DBE\_XMLPARSER.PARSEBUFFER 接口参数说明

参数	描述
p	指定的parser类型对象。
doc	存储XML文档的字符串。

### 说明

- PARSEBUFFER函数能够解析的字符串最大长度为32767，超过最大长度解析报错。
- 与ORA数据库差异：字符串encoding只支持UTF-8；version字段只支持1.0，1.0-1.9解析警告但正常执行，1.9以上报错。
- 与ORA数据库DTD校验差异：
  - !ATTLIST to type (CHECK|check|Check) "Ch..."将报错，因默认值"Ch..."不属于括号中枚举值，而ORA数据库不报错。
  - <!ENTITY baidu "www.baidu.com">..... &Baidu;&writer将报错，因区分字母大小写，Baidu无法与baidu对应，而ORA数据库不报错。
- 与ORA数据库命名空间校验差异：解析未声明的命名空间标签正常执行，而ORA数据库会报错。
- 与ORA数据库xml预定义实体解析差异：&apos;&quot;会被解析转译为“字符”，而ORA数据库中预定义实体统一都没有转译为字符。

### 示例：

-- 新建parser，PARSEBUFFER解析字符串，获取文档打印出来。

```
DECLARE
 l_parser dbe_xmlparser.parser;
 l_doc dbe_xmlldom.domdocument;
 buffer varchar2 :=
'<?xml version="1.0" encoding="UTF-8"?>
<note>
<to>Tove</to>
<from>Jani</from>
<heading>Reminder</heading>
<body>Donot forget me this weekend!</body>
</note>';
 buffer2 varchar2;
BEGIN
 l_parser := dbe_xmlparser.newparser();
 dbe_xmlparser.PARSEBUFFER(l_parser, buffer);
 l_doc := dbe_xmlparser.getdocument(l_parser);

 dbe_xmlldom.writetobuffer(l_doc, buffer2);
 RAISE NOTICE '%', buffer2;

 dbe_xmlparser.freeparser(l_parser);
 dbe_xmlldom.freedocument(l_doc);
END;
```

### 执行结果：

```
NOTICE: <?xml version="1.0" encoding="UTF-8"?>
<note>
<to>Tove</to>
<from>Jani</from>
<heading>Reminder</heading>
<body>Donot forget me this weekend!</body>
</note>
```

- DBE\_XMLPARSER.PARSECLOB  
PARSECLOB解析存储在Clob中的XML文档。

DBE\_XMLPARSER.PARSECLOB的存储过程原型为：

```
DBE_XMLPARSER.PARSECLOB (
 p IN parser,
 doc IN CLOB);
```

**表 10-424** DBE\_XMLPARSER.PARSECLOB 接口参数说明

参数	描述
p	指定的parser类型对象。
doc	存储XML文档的clob字符串。

### 说明

- PARSECLOB不支持解析大于1GB的clob。
- 与ORA数据库差异：字符串encoding只支持UTF-8；version字段只支持1.0，1.0-1.9解析警告但正常执行，1.9以上报错。
- 与ORA数据库DTD校验差异：
  - !ATTLIST to type (CHECK|check|Check) "Ch..."将报错，因默认值"Ch..."不属于括号中枚举值，而ORA数据库不报错。
  - <!ENTITY baidu "www.baidu.com">..... &Baidu;&writer将报错，因区分字母大小写，Baidu无法与baidu对应，而ORA数据库不报错。
- 与ORA数据库命名空间校验差异：解析未声明的命名空间标签正常执行，而ORA数据库会报错。
- 与ORA数据库xml预定义实体解析差异：&apos;&quot;会被解析转译为“字符”，而ORA数据库中预定义实体统一都没有转译为字符。

### 示例：

```
-- 新建parser，parseclob解析字符串，获取文档打印出来。
DECLARE

 l_clob clob :=
'<?xml version="1.0" encoding="UTF-8"?>
<note>
<to>Tove</to>
<from>Jani</from>
<heading>Reminder</heading>
<body>this weekend!</body>
</note>';
-- Create a parser.
l_parser dbe_xmlparser.parser;
l_doc dbe_xmldom.domdocument;
buffer varchar2(1000);
BEGIN
 l_parser := dbe_xmlparser.newparser();
 -- Parse the document and create a new DOM document.
 dbe_xmlparser.parseclob(l_parser, l_clob);
 l_doc := dbe_xmlparser.getdocument(l_parser);
 dbe_xmldom.writetobuffer(l_doc, buffer);
 RAISE NOTICE '%',buffer;

 dbe_xmlparser.freeparser(l_parser);
 dbe_xmldom.freedocument(l_doc);

END;
/
```

执行结果：

```
NOTICE: <?xml version="1.0" encoding="UTF-8"?>
<note>
 <to>Tove</to>
 <from>Jani</from>
 <heading>Reminder</heading>
 <body>this weekend!</body>
</note>
```

- DBE\_XMLPARSER.SETVALIDATIONMODE

设置给定Parser的解析验证模式。

DBE\_XMLPARSER.SETVALIDATIONMODE的存储过程原型为：

```
DBE_XMLPARSER.SETVALIDATIONMODE(
 p IN parser)
yes IN BOOLEAN);
```

**表 10-425** DBE\_XMLPARSER.SETVALIDATIONMODE 接口参数说明

参数	描述
p	指定的parser类型对象
yes	要设置的模式： <ul style="list-style-type: none"> <li>• TRUE：开启DTD验证。</li> <li>• FALSE：不开启验证。</li> </ul>

### 说明

- SETVALIDATIONMODE函数yes传入为空，不改变parser的解析验证模式。
- parser初始化默认为开启DTD验证模式。

### 示例1：

```
-- 新建parser，设置的待解析xml字符串同DTD格式不匹配。
-- setValidationMode设置为false可以正常解析，设置为true后解析报错。
DECLARE
 l_clob clob :=
'<!DOCTYPE note [
<!ELEMENT note (to,from,heading,body)>
<!ELEMENT to (#PCDATA)>
<!ELEMENT from (#PCDATA)>
<!ELEMENT heading (#PCDATA)>
<!ELEMENT body (#PCDATA)>
]>
<table>
<name attr1="WEB" attr2="web2">African Coffee Table</name>
<width>80</width>
<length>120</length>
</table>;
 l_parser dbe_xmlparser.parser;
 l_doc dbe_xmldom.domdocument;
 buffer varchar2(1000);
BEGIN
 l_parser := dbe_xmlparser.newparser();
 -- 设为 false，去解析
 dbe_xmlparser.setValidationMode(l_parser, false);
 dbe_xmlparser.parseclob(l_parser, l_clob);
 l_doc := dbe_xmlparser.getdocument(l_parser);
 dbe_xmldom.writetobuffer(l_doc, buffer);
 RAISE NOTICE '%', buffer;
 dbe_xmlparser.freeparser(l_parser);
 dbe_xmldom.freedocument(l_doc);
```

```
END;
/
```

执行结果：

```
NOTICE: <?xml version="1.0" encoding="UTF-8"?>
<!DOCTYPE note [
<!ELEMENT note (to , from , heading , body)>
<!ELEMENT to (#PCDATA)>
<!ELEMENT from (#PCDATA)>
<!ELEMENT heading (#PCDATA)>
<!ELEMENT body (#PCDATA)>
>]
<table>
<name attr1="WEB" attr2="web2">African Coffee Table</name>
<width>80</width>
<length>120</length>
</table>
```

示例2：

```
-- 新建parser，设置的待解析xml字符串同DTD格式不匹配。
-- setValidationMode设置为true后解析报错。
DECLARE
 l_clob clob :=
 '<!DOCTYPE note [
<!ELEMENT note (to,from,heading,body)>
<!ELEMENT to (#PCDATA)>
<!ELEMENT from (#PCDATA)>
<!ELEMENT heading (#PCDATA)>
<!ELEMENT body (#PCDATA)>
>]
<table>
<name attr1="WEB" attr2="web2">African Coffee Table</name>
<width>80</width>
<length>120</length>
</table>;'
 l_parser dbx_xmlparser.parser;
 l_doc dbx_xmldom.domdocument;
 buffer varchar2(1000);
BEGIN
 l_parser := dbx_xmlparser.newparser();
 -- 设为 true，去解析。
 --xml字符串不符合DTD格式，预期将报错
 dbx_xmlparser.setValidationMode(l_parser, true);
 dbx_xmlparser.parseclob(l_parser, l_clob);
 l_doc := dbx_xmlparser.getdocument(l_parser);
 dbx_xmldom.writetobuffer(l_doc, buffer);
 dbx_xmlparser.freeparser(l_parser);
 dbx_xmldom.freedocument(l_doc);
END;
/
```

执行结果：

```
xmlparser解析报错
ERROR: invalid XML document
```

## 10.11.2.19 DBE\_DESCRIBE

### 数据类型介绍

高级包DBE\_DESCRIBE内置了两个数据类型，用于DESCRIBE\_PROCEDURE接口的返回值。

- DBE\_DESCRIBE.NUMBER\_TABLE
- DBE\_DESCRIBE.VARCHAR2\_TABLE

## 接口介绍

高级包DBE\_DESCRIBE提供了一个接口DESCRIBE\_PROCEDURE，将函数或存储过程的参数信息（如参数名，参数数据类型等）以列表的方式返回。

**表 10-426** DBE\_DESCRIBE 接口总览

接口名称	描述
DBE_DESCRIBE.DESCRIBE_PROCEDURE	用来显示存储过程或函数的参数信息。

### DBE\_DESCRIBE.DESCRIBE\_PROCEDURE

存储过程DESCRIBE\_PROCEDURE用来显示存储过程或函数的参数信息，如参数名、参数模式、参数位置等，将函数或存储过程的参数信息以列表的方式返回。

DBE\_DESCRIBE.DESCRIBE\_PROCEDURE的函数原型：

```
DBE_DESCRIBE.DESCRIBE_PROCEDURE(
 object_name IN VARCHAR2,
 reserved1 IN VARCHAR2,
 reserved2 IN VARCHAR2,
 overload OUT DBE_DESCRIBE.NUMBER_TABLE,
 dataposition OUT DBE_DESCRIBE.NUMBER_TABLE,
 datalevel OUT DBE_DESCRIBE.NUMBER_TABLE,
 argument_name OUT DBE_DESCRIBE.VARCHAR2_TABLE,
 datatype OUT DBE_DESCRIBE.NUMBER_TABLE,
 default_value OUT DBE_DESCRIBE.NUMBER_TABLE,
 in_out OUT DBE_DESCRIBE.NUMBER_TABLE,
 datalength OUT DBE_DESCRIBE.NUMBER_TABLE,
 dataprecision OUT DBE_DESCRIBE.NUMBER_TABLE,
 scale OUT DBE_DESCRIBE.NUMBER_TABLE,
 radix OUT DBE_DESCRIBE.NUMBER_TABLE,
 spare OUT DBE_DESCRIBE.NUMBER_TABLE,
 include_string_constraints OUT BOOLEAN
);
```

**表 10-427** DBE\_DESCRIBE.DESCRIBE\_PROCEDURE 的接口说明

参数	类型	是否允许为空	描述
object_name	varchar2	否	存储过程的名称。此参数的语法格式为 [[schema.]]function[@dblink]，其中： <ul style="list-style-type: none"> <li>schema：可选，模式名称。</li> <li>function：不能为空，函数或存储过程名称。</li> <li>dblink：可选，远程连接名称。</li> </ul>
reserved1	varchar2	是	预留参数。
reserved2	varchar2	是	预留参数。

参数	类型	是否允许为空	描述
overload	number_table	是	分配给存储过程/函数的唯一编号。如果存储过程/函数存在重载，则overload为该存储过程/函数的每个重载，以整个存储过程/函数为粒度，对overload从1开始递增编号。如果存储过程/函数不存在重载，则overload置0。
dataposition	number_table	是	表示指定参数在参数列表中的位置。
datalevel	number_table	是	置0。
argument_name	varchar2_table	是	与指定的存储过程相关联的参数名称。
datatype	number_table	是	被指定参数的数据类型OID。
default_value	number_table	是	如果被指定的参数有一个默认值，则值为 1；否则，值为 0。
in_out	number_table	是	指定参数的模式。其中参数模式有： <ul style="list-style-type: none"> <li>• 0: IN</li> <li>• 1: OUT</li> <li>• 2: IN OUT</li> </ul>
datalength	number_table	是	暂不支持，默认置0。
dataprecision	number_table	是	暂不支持，默认置0。
scale	number_table	是	暂不支持，默认置0。
radix	number_table	是	若为数值类型（如NUMBER、INTEGER等），返回 10，否则置0；数值类型请参阅 <a href="#">数值类型</a> 。
spare	number_table	是	预留参数，默认置0。

参数	类型	是否允许为空	描述
include_string_constraints	boolean	是	预留参数，不作任何处理。

### 说明

- datatype参数与ORA模式数据库的数据类型存在差异。GaussDB返回数据类型的OID，ORA模式数据库返回ORA模式数据库内部的数据类型的编号。
- 参数include\_string\_constraints对存储过程不起任何作用，本身的值不会发生变化，也不会影响其它参数的返回值。
- 使用create type操作创建的数据类型，由于这些数据类型的OID为不确定的，所以请勿将这些OID用于固定判断等。
- 对于dataposition参数，如果指定的是存储过程，则返回值从1开始；如果指定的是函数，则返回值从0开始，其中0代表函数返回值的位置序号。
- 对于argument\_name参数，如果指定的是函数，那么返回值的第一个位置为空，该位置表示被描述函数的返回值的名称（即空的名称）。
- 对于没有执行权限的存储过程/函数/包，会当作不存在的实体并报错处理。
- 入参reserved1和reserved2不参与内部处理，输入任何字符串都不会对返回结果有任何影响。
- 该高级包不可指定通过DBLINK获取的存储过程/函数。
- 推荐在被指定的存储过程/函数前增加schema前缀。若省略了schema前缀，则该高级包会使用会话当前的schema用于查找其所属实体，但此时需要修改behavior\_compat\_options参数值为bind\_procedure\_searchpath才可生效。
- 若使用%type操作从表字段中取得数据类型，则不会保留类型的约束（带约束的数据类型如NUMBER(3)、VARCHAR2(10)等）。

### 示例：

```
-- 创建存储过程封装该高级包，用于打印返回值。
CREATE PROCEDURE PRINT_DESCRIBE (obj_name IN VARCHAR2)
AS
 a_overload DBE_DESCRIBE.NUMBER_TABLE;
 a_position DBE_DESCRIBE.NUMBER_TABLE;
 a_level DBE_DESCRIBE.NUMBER_TABLE;
 a_arg_name DBE_DESCRIBE.VARCHAR2_TABLE;
 a_dty DBE_DESCRIBE.NUMBER_TABLE;
 a_def_val DBE_DESCRIBE.NUMBER_TABLE;
 a_mode DBE_DESCRIBE.NUMBER_TABLE;
 a_length DBE_DESCRIBE.NUMBER_TABLE;
 a_precision DBE_DESCRIBE.NUMBER_TABLE;
 a_scale DBE_DESCRIBE.NUMBER_TABLE;
 a_radix DBE_DESCRIBE.NUMBER_TABLE;
 a_spare DBE_DESCRIBE.NUMBER_TABLE;
 a_include_string_constraints BOOLEAN;
BEGIN
 DBE_DESCRIBE.DESCRIBE_PROCEDURE(
 obj_name,
 null,
 null,
 a_overload,
 a_position,
 a_level,
 a_arg_name,
```



```
a_dty,
a_def_val,
a_mode,
a_length,
a_precision,
a_scale,
a_radix,
a_spare,
a_include_string_constraints
);
dbe_output.print('overload ' || chr(9));
for indx in 1 .. a_overload.count
loop
 dbe_output.print(a_overload(indx) || chr(9));
end loop;

dbe_output.print_line(' ');

dbe_output.print('dataposition ' || chr(9));
for indx in 1 .. a_position.count
loop
 dbe_output.print(a_position(indx) || chr(9));
end loop;

dbe_output.print_line(' ');

dbe_output.print('datalevel ' || chr(9));
for indx in 1 .. a_level.count
loop
 dbe_output.print(a_level(indx) || chr(9));
end loop;

dbe_output.print_line(' ');

dbe_output.print('argument_name ' || chr(9));
for indx in 1 .. a_arg_name.count
loop
 dbe_output.print(a_arg_name(indx) || chr(9));
end loop;

dbe_output.print_line(' ');

dbe_output.print('default_value ' || chr(9));
for indx in 1 .. a_def_val.count
loop
 dbe_output.print(a_def_val(indx) || chr(9));
end loop;

dbe_output.print_line(' ');

dbe_output.print('in_out ' || chr(9));
for indx in 1 .. a_mode.count
loop
 dbe_output.print(a_mode(indx) || chr(9));
end loop;

dbe_output.print_line(' ');

dbe_output.print('length ' || chr(9));
for indx in 1 .. a_length.count
loop
 dbe_output.print(a_length(indx) || chr(9));
end loop;

dbe_output.print_line(' ');

dbe_output.print('precision ' || chr(9));
for indx in 1 .. a_precision.count
loop
```

```

dbe_output.print(a_precision(indx) || chr(9));
end loop;

dbe_output.print_line(' ');

dbe_output.print('scale ' || chr(9));
for indx in 1 .. a_scale.count
loop
dbe_output.print(a_scale(indx) || chr(9));
end loop;

dbe_output.print_line(' ');

dbe_output.print('radix ' || chr(9));
for indx in 1 .. a_radix.count
loop
dbe_output.print(a_radix(indx) || chr(9));
end loop;

dbe_output.print_line(' ');
END;
/

```

### 10.11.2.20 prvt\_ilm

prvt\_ilm接口为ILM特性内部使用，用户无法直接调用，只列举接口名称，不做详细接口原型描述。

接口名称	描述
be_active_ado_window	维护窗口触发动作，刷新ilmadowindow触发时间及动作。
be_create_ado_window_for_each_db	维护窗口触发动作，在实例的每个数据库中创建ilmadowindow。
be_execute_ilm	ilmadowind执行动作，进行自动评估。
be_execute_ilm_dn	用于分布式DN上的自动评估。该操作会影响集群整体的ILM后台调度。
flush_task_executestate	自动调度任务刷新task状态。
generate_taskoid	CN生成用于本次调度的taskid。
evaluate_obj_policy	触发调度后对数据对象进行评估。
change_be_ilm	dbe_ilm_admin.enable_ilm()和disable_ilm()帮助函数。该操作会影响集群整体的ILM后台调度。
get_compression_ratio	dbe_compression.get_compression_ratio()帮助函数。
get_compression_type	dbe_compression.get_compression_type()帮助函数。
get_lastmodified_time	dbe_heat_map.row_heat_map()帮助函数。
execute_ilm_dn	dbe_ilm.execute_ilm()帮助函数，用于DN。
stop_ilm_dn	dbe_ilm.stop_ilm()帮助函数，用于DN。
ilm_job_action	压缩任务执行体，分布式DN使用。

接口名称	描述
delete_expired_ilm_log	清理过期日志，分布式使用。
delete_gs_ilm_task	操作特性相关系统表，分布式DN使用。
insert_gs_ilm_jobdetail	操作特性相关系统表，分布式DN使用。
insert_gs_ilm_task	操作特性相关系统表，分布式DN使用。
insert_gs_ilm_taskdetail	操作特性相关系统表，分布式DN使用。
update_gs_ilm_jobdetail	操作特性相关系统表，分布式DN使用。
update_gs_ilm_object	操作特性相关系统表，分布式DN使用。
update_gs_ilm_param	操作特性相关系统表，分布式DN使用。该操作会影响集群整体的ILM后台调度。
update_gs_ilm_task	操作特性相关系统表，分布式DN使用。
gs_ilm_ticker	维护窗口执行动作，执行一次打点，记录lsn与时间的映射关系。
compress_blocks	prvt_ilm.ilm_job_action()帮助函数。
get_job_status	dbe_ilm.stop_ilm帮助函数。
insert_gs_ilm_param	操作特性相关系统表。
query_unfinishedjob_num	查询是否存在还没有结束的job，包括初始和运行中的状态。
update_gs_ilm_object_flag2	操作特性相关系统表，分布式DN使用。
ilm_seq_nextval	用于获取ilm的下一个sequence值。
ilm_seq_setval	用于设置ilm的当前sequence值。

### 10.11.2.21 DBE\_XMLGEN

#### 接口介绍

DBE\_XMLGEN系统包将SQL查询的结果转换为规范的XML格式，并将结果返回。支持的所有接口参见[表2 DBE\\_XMLGEN](#)。

表 10-428 DBE\_XMLGEN 数据类型

类型名称	描述
DBE_XMLGEN.CTXHANDLE	用于存储XML输出状态的数据类型。

 说明

1. 在同一个session中，context handle最多只允许存在65535个。关闭context handle并不会回收这个数量。
2. 分布式中暂不支持connect by语句，因此不可构造newcontextfromhierarchy函数数据。
3. 分布式中不允许cursor反向移动，因此restartquery功能不可使用。
4. 输出的XML中表字段、类型与用户创建的表字段与类型大小写一致，如果需要大写字段与类型名需要在创建时使用双引号进行指定。
5. NEWCONTEXTFROMHIERARCHY初始化时，使用SETNULLHANDLING、USENULLATTRIBUTEINDICATOR、SETCONVERTSPECIALCHARS方法设置但不生效。
6. 在不添加ORDER BY进行查询时，查询结果无序，会影响GETXML函数的返回结果。

表 10-429 DBE\_XMLGEN

接口名称	描述
DBE_XMLGEN.CONVERT	将输入的字符串进行XML编码或解码操作。
DBE_XMLGEN.NEWCONTEXT	初始化普通context handle。
DBE_XMLGEN.NEWCONTEXTFROMHIERARCHY	初始化带有递归元素的context handle。
DBE_XMLGEN.SETCONVERTSPECIALCHARS	设置输出的XML是否需要XML编码。
DBE_XMLGEN.SETNULLHANDLING	设置XML中null值如何展示。
DBE_XMLGEN.SETROWSETTAG	设置XML根节点名称。
DBE_XMLGEN.SETROWTAG	设置XML中每一行数据的tag名。
DBE_XMLGEN.USENULLATTRIBUTEINDICATOR	对XML中的null值所在的元素添加xmlns:nil="true"属性。
DBE_XMLGEN.USEITEMTAGSFORCOLL	对数组类型变量所在的元素中添加_item后缀。
DBE_XMLGEN.GETNUMROWSPROCESSED	查看上一次GETXML或者GETXMLTYPE返回的数据行数。
DBE_XMLGEN.SETMAXROWS	设置GETXML操作最大的返回行数。
DBE_XMLGEN.SETSKIPROWS	设置跳过SQL行数。
DBE_XMLGEN.RESTARTQUERY	重启SQL。

接口名称	描述
<b>DBE_XMLGEN.GETXMLTYPE</b>	返回XMLTYPE类型的XML文本。
<b>DBE_XMLGEN.GETXML</b>	返回CLOB类型的XML文本。
<b>DBE_XMLGEN.CLOSECONTEXT</b>	关闭context handle。

- **DBE\_XMLGEN.CONVERT**  
将输入的字符串进行XML编码或解码操作。按照以下规则进行转换操作。

表 10-430 XML 编码规则

原始值	编码值
&	&amp;
<	&lt;
>	&gt;
"	&quot;
'	&apos;

DBE\_XMLGEN.CONVERT函数原型：

DBE\_XMLGEN.CONVERT(XMLSTR IN VARCHAR2, FLAG IN NUMBER := 0) RETURNS VARCHAR2;  
DBE\_XMLGEN.CONVERT(XMLCLOB IN CLOB, FLAG IN NUMBER := 0) RETURNS CLOB;

表 10-431 DBE\_XMLGEN.CONVERT 接口参数说明

参数	描述
XMLSTR	需要转换的XML字符串， VARCHAR2类型。
XMLCLOB	需要转换的XML字符串， CLOB类型。
FLAG	转码或解码字符串。 0: 编码操作。 1: 解码操作。

示例：

```
-- xml解码
SELECT DBE_XMLGEN.CONVERT('<foo/>', 1);
convert

<foo/>
```

```
(1 row)
-- xml编码
SELECT DBE_XMLGEN.CONVERT('<foo><qwe</foo>', 0);
 convert

<foo><<qwe</foo>>
(1 row)
```

- DBE\_XMLGEN.NEWCONTEXT

初始化普通context handle。

DBE\_XMLGEN.NEWCONTEXT函数原型：

```
DBE_XMLGEN.NEWCONTEXT(QUERYSTRING IN VARCHAR2) RETURNS DBE_XMLGEN.CTXHANDLE;
DBE_XMLGEN.NEWCONTEXT(QUERYSTRING IN SYS_REFCURSOR) RETURNS
DBE_XMLGEN.CTXHANDLE;
```

**表 10-432** DBE\_XMLGEN.NEWCONTEXT 接口参数说明

参数	描述
QUERYSTRING	用于生成XML的查询SQL语句或SYS_REFCURSOR。

- DBE\_XMLGEN.NEWCONTEXTFROMHIERARCHY

初始化带有递归元素的context handle。数据格式要求为两列，第一列为NUMERIC类型，第二列为XML或XMLTYPE类型。通常情况下由connect by语句生成，第一列指定生成level。由于分布式不支持connect by语句，因此该函数用例无法构造。

**说明**

生成的xml层级嵌套不允许超过5000万层。

DBE\_XMLGEN.NEWCONTEXTFROMHIERARCHY函数原型：

```
DBE_XMLGEN.NEWCONTEXTFROMHIERARCHY(QUERYSTRING IN VARCHAR2);
```

**表 10-433** DBE\_XMLGEN.NEWCONTEXTFROMHIERARCHY 接口参数说明

参数	描述
QUERYSTRING	需要转换的XML字符串，VARCHAR2类型。

- DBE\_XMLGEN.SETCONVERTSPECIALCHARS

设置输出的XML是否需要进行XML编码。取消xml编码可能会存在xml注入问题，如果出于性能考虑且可以保证xml是安全的情况下可以不进行xml编码。

DBE\_XMLGEN.SETCONVERTSPECIALCHARS函数原型：

```
DBE_XMLGEN.SETCONVERTSPECIALCHARS(CTX IN DBE_XMLGEN.CTXHANDLE, CONV IN BOOLEAN);
```

**表 10-434** DBE\_XMLGEN.SETCONVERTSPECIALCHARS 接口参数说明

参数	描述
CTX	context handle。

参数	描述
CONV	是否需要输出的XML进行XML编码。 <ul style="list-style-type: none"> <li>• true: 进行XML编码。</li> <li>• false: 不进行XML编码。</li> </ul>

- DBE\_XMLGEN.SETNULLHANDLING

设置XML中null值如何展示。

DBE\_XMLGEN.SETNULLHANDLING函数原型：

```
DBE_XMLGEN.SETNULLHANDLING(CTX IN DBE_XMLGEN.CTXHANDLE, FLAG IN NUMBER := 0);
```

**表 10-435** DBE\_XMLGEN.SETNULLHANDLING 接口参数说明

参数	描述
CTX	context handle。
FLAG	NULL值展示格式。 <ul style="list-style-type: none"> <li>• 0: 不展示元素。</li> <li>• 1: 元素上添加 xsi:nil="true" 属性。</li> <li>• 2: 展示自闭合元素。</li> </ul>

- DBE\_XMLGEN.SETROWSETTAG

设置XML根节点名称。

DBE\_XMLGEN.SETROWSETTAG函数原型：

```
DBE_XMLGEN.SETROWSETTAG(CTX IN DBE_XMLGEN.CTXHANDLE, ROWSETTAGNAME IN VARCHAR2);
```

**表 10-436** DBE\_XMLGEN.SETROWSETTAG 接口参数说明

参数	描述
CTX	context handle。
ROWSETTAGNAME	XML根节点名称。

- DBE\_XMLGEN.SETROWTAG

设置XML中每一行数据的tag名。

DBE\_XMLGEN.SETROWTAG函数原型：

```
DBE_XMLGEN.SETROWTAG(CTX IN DBE_XMLGEN.CTXHANDLE, ROWTAGNAME IN VARCHAR2);
```

**表 10-437** DBE\_XMLGEN.SETROWTAG 接口参数说明

参数	描述
CTX	context handle。
ROWTAGNAME	每一行数据的tag名。

- DBE\_XMLGEN.USENULLATTRIBUTEINDICATOR

对XML中的null值所在的元素添加xsi:nil="true"属性。

DBE\_XMLGEN.USENULLATTRIBUTEINDICATOR函数原型：

```
DBE_XMLGEN.USENULLATTRIBUTEINDICATOR(CTX IN DBE_XMLGEN.CTXHANDLE, ATTRIND IN
BOOLEAN);
```

**表 10-438** DBE\_XMLGEN.USENULLATTRIBUTEINDICATOR 接口参数说明

参数	描述
CTX	context handle。
ATTRIND	无意义。

- DBE\_XMLGEN.USEITEMTAGSFORCOLL

对数组类型变量所在的元素中添加\_item后缀。

DBE\_XMLGEN.USEITEMTAGSFORCOLL函数原型：

```
DBE_XMLGEN.USEITEMTAGSFORCOLL(CTX IN DBE_XMLGEN.CTXHANDLE);
```

**表 10-439** DBE\_XMLGEN.USEITEMTAGSFORCOLL 接口参数说明

参数	描述
CTX	context handle。

示例：

```
-- 预置数据
CREATE TABLE test_for_array(idd number, id INT[]);
INSERT INTO test_for_array VALUES(1, ARRAY[1,2,3]);
SELECT DBE_XMLGEN.GETXML('SELECT * from test_for_array');
-- 数组类型添加_item后缀
DECLARE
qryctx DBE_XMLGEN.CTXHANDLE;
result CLOB;
BEGIN
 qryctx := DBE_XMLGEN.NEWCONTEXT('SELECT id from test_for_array');
 DBE_XMLGEN.useItemTagsForColl(qryctx);
 result:=DBE_XMLGEN.GETXML(qryctx);
 DBE_XMLGEN.CLOSECONTEXT(qryctx);
 DBE_OUTPUT.PUT_LINE(result);
END;
/
<?xml version="1.0"?>
<rowset>
<row>
 <id>
 <int4_ITEM>1</int4_ITEM>
 <int4_ITEM>2</int4_ITEM>
 <int4_ITEM>3</int4_ITEM>
 </id>
</row>
</rowset>
```

- DBE\_XMLGEN.GETNUMROWSPROCESSED

查看上一次GETXML或者GETXMLTYPE返回的数据行数。

DBE\_XMLGEN.GETNUMROWSPROCESSED函数原型：



```
DBE_XMLGEN.GETNUMROWSPROCESSED(CTX IN DBE_XMLGEN.CTXHANDLE);
```

**表 10-440** DBE\_XMLGEN.GETNUMROWSPROCESSED 接口参数说明

参数	描述
CTX	context handle。

- DBE\_XMLGEN.SETMAXROWS

设置每一次GETXML最大的返回行数。

DBE\_XMLGEN.SETMAXROWS函数原型:

```
DBE_XMLGEN.SETMAXROWS(CTX IN DBE_XMLGEN.CTXHANDLE, MAXROWS IN NUMBER);
```

**表 10-441** DBE\_XMLGEN.SETMAXROWS 接口参数说明

参数	描述
CTX	context handle。
MAXROWS	每一次GETXML最大的返回行数。

- DBE\_XMLGEN.SETSKIPROWS

设置跳过SQL行数。

DBE\_XMLGEN.SETSKIPROWS函数原型:

```
DBE_XMLGEN.SETSKIPROWS(CTX IN DBE_XMLGEN.CTXHANDLE, SKIPROWS IN NUMBER);
```

**表 10-442** DBE\_XMLGEN.SETSKIPROWS 接口参数说明

参数	描述
CTX	context handle。
SKIPROWS	跳过SQL的头部行数。

- DBE\_XMLGEN.RESTARTQUERY

重启SQL。分布式不支持该接口。

DBE\_XMLGEN.RESTARTQUERY函数原型:

```
DBE_XMLGEN.RESTARTQUERY(CTX IN DBE_XMLGEN.CTXHANDLE);
```

**表 10-443** DBE\_XMLGEN.RESTARTQUERY 接口参数说明

参数	描述
CTX	context handle。

- DBE\_XMLGEN.GETXMLTYPE

返回XMLTYPE类型的XML文本。

DBE\_XMLGEN.GETXMLTYPE函数原型:

```
DBE_XMLGEN.GETXMLTYPE(SQLQUERY IN VARCHAR2, DTDORSHEMA IN NUMBER := 0) RETURNS XMLTYPE;
DBE_XMLGEN.GETXMLTYPE(CTX IN DBE_XMLGEN.CTXHANDLE, DTDORSHEMA IN NUMBER := 0) RETURNS XMLTYPE;
```

**表 10-444** DBE\_XMLGEN.GETXMLTYP 接口参数说明

参数	描述
SQLQUERY	需要转换成XML的查询SQL。
DTDORSHEMA	无意义
CTX	context handle。

- DBE\_XMLGEN.GETXML

返回CLOB类型的XML文本。

DBE\_XMLGEN.GETXML函数原型：

```
DBE_XMLGEN.GETXML(SQLQUERY IN VARCHAR2, DTDORSHEMA IN NUMBER := 0) RETURNS CLOB;
DBE_XMLGEN.GETXML(CTX IN DBE_XMLGEN.CTXHANDLE, DTDORSHEMA IN NUMBER := 0) RETURNS CLOB;
DBE_XMLGEN.GETXML(CTX IN DBE_XMLGEN.CTXHANDLE, TMPCLOB INOUT CLOB, DTDORSHEMA IN NUMBER := 0);
```

**表 10-445** DBE\_XMLGEN.GETXML 接口参数说明

参数	描述
SQLQUERY	需要转换成XML的查询SQL。
DTDORSHEMA	无意义
CTX	context handle。
TMPCLOB	用于保存输出的XML的CLOB变量。

- DBE\_XMLGEN.CLOSECONTEXT

关闭context handle。

DBE\_XMLGEN.CLOSECONTEXT函数原型：

```
DBE_XMLGEN.CLOSECONTEXT(CTX IN DBE_XMLGEN.CTXHANDLE);
```

**表 10-446** DBE\_XMLGEN.CLOSECONTEXT 接口参数说明

参数	描述
CTX	context handle。

示例：

```
CREATE TABLE IF NOT EXISTS department(department_id NUMBER, department_name VARCHAR2(30), manager NUMBER, location NUMBER);
INSERT INTO department VALUES(10, 'administrator', 200, 1700);
INSERT INTO department VALUES(11, 'aaa', 200, 1700);
INSERT INTO department VALUES(12, 'bbb', 300, 1600);
```

```
INSERT INTO department VALUES(13, 'ccc', 400, 1600);
INSERT INTO department VALUES(14, 'aaa</row><a>asd<row>', 400, 1600);
INSERT INTO department VALUES(15, NULL, 500,1600);
INSERT INTO department VALUES(16, '!@#$$%^&*()+-=<>\/"a3_啊', 400, 1600);
-- 关闭context
DECLARE
 qryctx DBE_XMLGEN.CTXHANDLE;
 result CLOB;
BEGIN
 qryctx := DBE_XMLGEN.NEWCONTEXT('SELECT * from department where department_id=14');
 DBE_XMLGEN.SETCONVERTSPECIALCHARS(qryctx, false);
 result:=DBE_XMLGEN.GETXML(qryctx);
 DBE_XMLGEN.CLOSECONTEXT(qryctx);
 DBE_OUTPUT.PUT_LINE(result);
END;
/
<?xml version="1.0"?>
<rowset>
<row>
 <department_id>14</department_id>
 <department_name>aaa</row><a>asd<row></department_name>
 <manager>400</manager>
 <location>1600</location>
</row>
</rowset>
```

## 10.12 Retry 管理

Retry是数据库在SQL或存储过程（包含匿名块）执行失败时，在数据库内部进行重新执行的过程，以提高执行成功率和用户体验。同时也是数据库内部通过检查发生错误时的错误码及Retry相关配置，决定是否进行重试。

- 失败时回滚之前执行的语句，并重新执行存储过程进行Retry。

示例：

```
gaussdb=# CREATE OR REPLACE PROCEDURE retry_basic (IN x INT)
AS
BEGIN
 INSERT INTO t1 (a) VALUES (x);
 INSERT INTO t1 (a) VALUES (x+1);
END;
/
gaussdb=# CALL retry_basic(1);
```

## 10.13 调试

### 语法

RAISE有以下五种语法格式：

图 10-44 raise\_format::=



图 10-45 raise\_condition::=



图 10-46 raise\_sqlstate::=

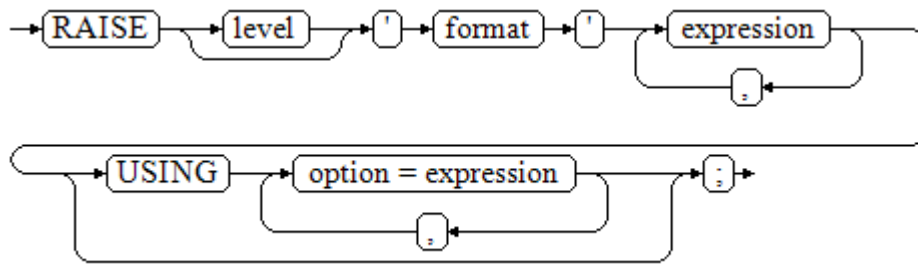

图 10-47 raise\_option::=

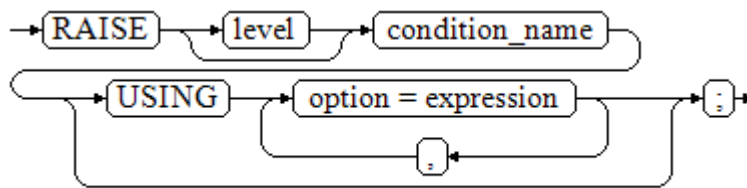

图 10-48 raise::=

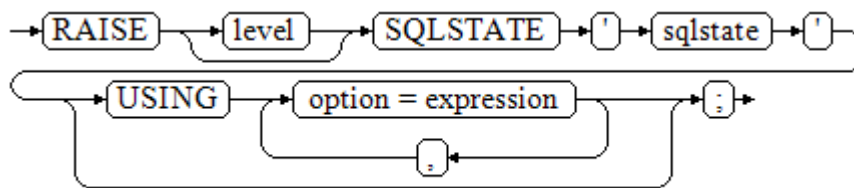

**参数说明:**

- level选项用于指定错误级别，有DEBUG、LOG、INFO、NOTICE、WARNING以及EXCEPTION（默认值）。EXCEPTION抛出一个正常终止当前事务的异常，其他的仅产生不同异常级别的信息。特殊级别的错误信息是否报告到客户端、写到服务器日志由log\_min\_messages和client\_min\_messages这两个GUC参数控制。
- format: 格式字符串，指定要报告的错误消息文本。格式字符串后可跟表达式，用于向消息文本中插入。在格式字符串中，%由format后面跟着的参数的值替换，%%用于打印出%。例如：

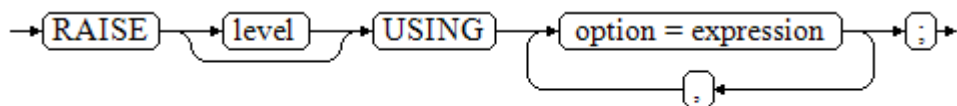
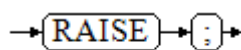
```
--v_job_id 将替换字符串中的 %:
RAISE NOTICE 'Calling cs_create_job(%)',v_job_id;
```

- option = expression: 向错误报告中添加另外的信息。关键字option可以是 MESSAGE、DETAIL、HINT以及ERRCODE，并且每一个expression可以是任意的字符串。
  - MESSAGE，指定错误消息文本，这个选项不能用于在USING前包含一个格式字符串的RAISE语句中。
  - DETAIL，说明错误的详细信息。
  - HINT，用于打印出提示信息。
  - ERRCODE，向报告中指定错误码（SQLSTATE）。可以使用条件名称或者直接五位字符的SQLSTATE错误码。
- condition\_name: 错误码对应的条件名。
- sqlstate: 错误码。

如果在RAISE EXCEPTION命令中既没有指定条件名也没有指定SQLSTATE，默认用RAISE EXCEPTION (P0001)。如果没有指定消息文本，默认用条件名或者SQLSTATE作为消息文本。

### 须知

- 当由SQLSTATE指定了错误码，则不局限于已定义的错误码，可以选择任意包含五个数字或者大写的ASCII字母的错误码，而不是00000。建议避免使用以三个0结尾的错误码，因为这种错误码是类别码，会被整个种类捕获。
- 兼容ORA模式下，SQLCODE等于SQLSTATE。

### 说明

图10-48所示的语法不接受任何参数。这种形式仅用于一个BEGIN块中的EXCEPTION语句，它使得错误重新被处理。

### EXCEPTION\_INIT语法

兼容ORA模式下，支持使用EXCEPTION\_INIT语法自定义错误码SQLCODE。语法格式如下：

图 10-49 exception\_init::=

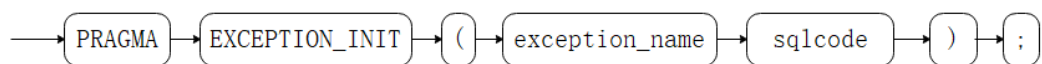

### 参数说明：

- exception\_name为用户声明的异常名，EXCEPTION\_INIT语法必须出现在与声明异常相同部分，位于声明异常之后。
- sqlcode为自定义的SQLCODE，必须为负整数，取值范围-2147483647~-1。

### 注意事项：

- 支持在ORA兼容性下使用，不支持与系统错误码进行绑定。

- exception关联的sqlcode只能通过exception\_init赋值，其他赋值方式无效。
- 不支持跨database.schema.pacakge.exception调用。

### 须知

使用EXCEPTION\_INIT语法自定义错误码SQLCODE时，SQLSTATE与SQLCODE相同，SQLERRM格式为" xxx: non-GaussDB Exception"。比如自定义SQLCODE=-1，则SQLSTATE="-1"，SQLERRM=" 1: non-GaussDB Exception"。

## 示例

终止事务时，给出错误和提示信息：

```
CREATE OR REPLACE PROCEDURE proc_raise1(user_id in integer)
AS
BEGIN
RAISE EXCEPTION 'Noexistence ID --> %',user_id USING HINT = 'Please check your user ID';
END;
/

call proc_raise1(300011);

--执行结果
ERROR: Noexistence ID --> 300011
HINT: Please check your user ID
```

两种设置SQLSTATE的方式：

```
CREATE OR REPLACE PROCEDURE proc_raise2(user_id in integer)
AS
BEGIN
RAISE 'Duplicate user ID: %',user_id USING ERRCODE = 'unique_violation';
END;
/

\set VERBOSITY verbose
call proc_raise2(300011);

--执行结果
ERROR: Duplicate user ID: 300011
SQLSTATE: 23505
```

如果主要的参数是条件名或者是SQLSTATE，可以使用：

```
RAISE division_by_zero;

RAISE SQLSTATE '22012';
```

例如：

```
CREATE OR REPLACE PROCEDURE division(div in integer, dividend in integer)
AS
DECLARE
res int;
BEGIN
IF dividend=0 THEN
RAISE division_by_zero;
RETURN;
ELSE
res := div/dividend;
RAISE INFO 'division result: %', res;
RETURN;
END IF;
END;
/
```

```
call division(3,0);
```

```
--执行结果
```

```
ERROR: division_by_zero
```

或者另一种方式:

```
RAISE unique_violation USING MESSAGE = 'Duplicate user ID: ' || user_id;
```

# 11 自治事务

自治事务（Autonomous Transaction），在主事务执行过程中新启的独立的事务。自治事务的提交和回滚不会影响主事务已提交的数据，同时自治事务也不受主事务影响。

自治事务在存储过程、函数和匿名块中定义，用PRAGMA AUTONOMOUS\_TRANSACTION关键字来声明。

## 11.1 规格约束

### ⚠ 注意

- 自治事务执行时，将会在后台启动自治事务session，可以通过max\_concurrent\_autonomous\_transactions设置自治事务执行的最大并行数量，取值范围：0~10000，默认值：10。
- 当max\_concurrent\_autonomous\_transactions参数设置为0时，自治事务将无法执行。
- 自治事务新启session后，将使用默认session参数，不共享主session下对象（包括session级别变量、本地临时变量、全局临时表的数据等）。
- 自治事务理论上限为10000，实际上限为动态值，参考GUC参数max\_concurrent\_autonomous\_transactions描述。
- 自治事务受通信缓冲区影响，返回给客户端的信息大小受限于通信缓冲区长度，超过通信缓冲区长度时报错。

- 触发器函数不支持自治事务。

```
gaussdb=# CREATE TABLE test_trigger_des_tbl(id1 int, id2 int, id3 int);
NOTICE: The 'DISTRIBUTE BY' clause is not specified. Using 'id1' as the distribution column by default.
HINT: Please use 'DISTRIBUTE BY' clause to specify suitable data distribution column.
CREATE TABLE

gaussdb=# CREATE OR REPLACE FUNCTION tri_insert_func() RETURNS TRIGGER AS
$$
DECLARE
 PRAGMA AUTONOMOUS_TRANSACTION;
BEGIN
 INSERT INTO test_trigger_des_tbl VALUES(new.id1, new.id2, new.id3);
 RETURN new;END$$ LANGUAGE plpgsql;
ERROR: Triggers do not support autonomous transactions
```



```
DETAIL: N/A
```

```
gaussdb=# DROP TABLE test_trigger_des_tbl;
DROP TABLE
```

- 自治事务不支持非顶层匿名块调用（仅支持顶层自治事务，包括存储过程、函数、匿名块）。

```
gaussdb=# CREATE TABLE t1(a INT ,b TEXT);
NOTICE: The 'DISTRIBUTE BY' clause is not specified. Using 'a' as the distribution column by default.
HINT: Please use 'DISTRIBUTE BY' clause to specify suitable data distribution column.
CREATE TABLE
```

```
gaussdb=# DECLARE
--PRAGMA AUTONOMOUS_TRANSACTION;
BEGIN
DECLARE
PRAGMA AUTONOMOUS_TRANSACTION;
BEGIN
DBE_OUTPUT.PRINT_LINE('JUST USE CALL.');
```

```
INSERT INTO t1 VALUES(1,'CAN YOU ROLLBACK!');
```

```
END;
```

```
INSERT INTO t1 VALUES(2,'I WILL ROLLBACK!');
```

```
ROLLBACK;
```

```
END;
```

```
/
```

```
JUST USE CALL.
```

```
ANONYMOUS BLOCK EXECUTE
```

```
gaussdb=# SELECT * FROM t1;
a | b
---+---
(0 rows)
```

```
gaussdb=# DROP TABLE t1;
DROP TABLE
```

- 自治事务仅支持PROCEDURE OUT参数传递ref cursor参数，不支持IN、INOUT以及FUNCTION传递ref cursor参数；仅支持在存储过程中使用自治事务OUT参数传递ref cursor参数，不支持在客户端（如gsq、jdbc）中直接调用。

```
--创建表
```

```
gaussdb=# CREATE TABLE sections(section_id INT);
NOTICE: The 'DISTRIBUTE BY' clause is not specified. Using 'section_id' as the distribution column by default.
HINT: Please use 'DISTRIBUTE BY' clause to specify suitable data distribution column.
```

```
CREATE TABLE
gaussdb=# INSERT INTO sections VALUES(1);
INSERT 0 1
gaussdb=# INSERT INTO sections VALUES(1);
INSERT 0 1
gaussdb=# INSERT INTO sections VALUES(1);
INSERT 0 1
gaussdb=# INSERT INTO sections VALUES(1);
INSERT 0 1
```

- PROCEDURE OUT出参传递ref cursor（支持）

```
gaussdb=# CREATE OR REPLACE PROCEDURE proc_sys_ref(OUT c1 REFCURSOR)
IS
DECLARE
PRAGMA AUTONOMOUS_TRANSACTION;
BEGIN
OPEN c1 FOR SELECT section_id FROM sections ORDER BY section_id;
```

```
END;
```

```
/
```

```
CREATE PROCEDURE
```

```
gaussdb=# CREATE OR REPLACE PROCEDURE proc_sys_call() AS
DECLARE
c1 SYS_REFCURSOR;
```

```
temp NUMBER(4);
BEGIN
proc_sys_ref(c1);
IF c1%ISOPEN THEN
RAISE NOTICE '%','OK';
END IF;

LOOP
FETCH c1 INTO temp;
RAISE NOTICE '%',c1%ROWCOUNT;
EXIT WHEN c1%NOTFOUND;
END LOOP;
END;
/
CREATE PROCEDURE
```

```
gaussdb=# CALL proc_sys_call();
NOTICE: OK
NOTICE: 1
NOTICE: 2
NOTICE: 3
NOTICE: 4
NOTICE: 4
proc_sys_call

```

(1 row)

b. PROCEDURE IN或INOUT出参传递REF CURSOR（不支持）

```
gaussdb=# CREATE OR REPLACE PROCEDURE proc_sys_ref(IN c1 REFCURSOR)
IS
DECLARE
PRAGMA AUTONOMOUS_TRANSACTION;
temp NUMBER(4);
BEGIN
IF c1%ISOPEN THEN
RAISE NOTICE '%','OK';
END IF;

LOOP
FETCH c1 INTO temp;
RAISE NOTICE '%',c1%ROWCOUNT;
EXIT WHEN c1%NOTFOUND;
END LOOP;
END;
/
CREATE PROCEDURE
```

```
gaussdb=# CREATE OR REPLACE PROCEDURE proc_sys_call() AS
DECLARE
c1 SYS_REFCURSOR;
temp NUMBER(4);
BEGIN
OPEN c1 FOR SELECT section_id FROM sections ORDER BY section_id;
proc_sys_ref(c1);
END;
/
CREATE PROCEDURE
```

```
gaussdb=# CALL proc_sys_call();
ERROR: Unsupported: ref_cursor parameter is not supported for autonomous transactions.
CONTEXT: SQL statement "CALL proc_sys_ref(c1)"
PL/pgSQL function proc_sys_call() line 7 at PERFORM
```

c. FUNCTION RETURN传递ref cursor（不支持）

```
gaussdb=# DROP PROCEDURE IF EXISTS proc_sys_ref;
gaussdb=# CREATE OR REPLACE function proc_sys_ref() RETURN SYS_REFCURSOR IS
DECLARE
PRAGMA AUTONOMOUS_TRANSACTION;
c1 SYS_REFCURSOR;
```

```
BEGIN
OPEN c1 FOR SELECT section_id FROM sections ORDER BY section_id;
return c1;
END;
/
ERROR: Autonomous function do not support ref cursor as return types or out, inout arguments.
DETAIL: N/A
```

d. **FUNCTION OUT出参传递ref cursor（不支持）**

```
gaussdb=# CREATE OR REPLACE FUNCTION proc_sys_ref(c1 OUT SYS_REFCURSOR)
RETURN SYS_REFCURSOR
IS
DECLARE
PRAGMA AUTONOMOUS_TRANSACTION;
BEGIN
OPEN c1 FOR SELECT section_id FROM sections ORDER BY section_id;
RETURN 1;
END;
/
ERROR: Autonomous function do not support ref cursor as return types or out, inout arguments.
DETAIL: N/A
```

e. **客户端中（例如gsql、jdbc）直接调用带ref cursor出参的自治事务PROCEDURE（不支持，此时无法读取cursor数据）**

```
gaussdb=# CREATE OR REPLACE PROCEDURE proc_sys_ref(OUT c1 REFCURSOR)
IS
DECLARE
PRAGMA AUTONOMOUS_TRANSACTION;
BEGIN
OPEN c1 FOR SELECT section_id FROM sections ORDER BY section_id;
END;
/
CREATE PROCEDURE
gaussdb=# begin;
BEGIN
gaussdb=# call proc_sys_ref(null);
c1

<unnamed portal 1>
(1 row)

gaussdb=# fetch "<unnamed portal 1>";
ERROR: cursor "<unnamed portal 1>" does not exist
gaussdb=# end;
ROLLBACK
gaussdb=# DROP PROCEDURE proc_sys_ref;
DROP PROCEDURE
--删除表
gaussdb=# DROP TABLE sections;
DROP TABLE
```

- **分布式自治事务不支持下推（IMMUTABLE、STABLE类型）。**

```
gaussdb=# CREATE OR REPLACE PROCEDURE autonomous_test_in_p_116(num1 INT)
IMMUTABLE
AS
DECLARE
PRAGMA AUTONOMOUS_TRANSACTION;
BEGIN
PERFORM pg_sleep(1);
END;
/
ERROR: Autonomous transactions do not support STABLE/IMMUTABLE.
DETAIL: Please remove stable/immutable.

gaussdb=# CREATE OR REPLACE PROCEDURE autonomous_test_in_p_117(num1 INT) STABLE AS
DECLARE
PRAGMA AUTONOMOUS_TRANSACTION;
BEGIN
PERFORM pg_sleep(1);
END;
```

- ```
/
ERROR: Autonomous transactions do not support STABLE/IMMUTABLE.
DETAIL: Please remove stable/immutable.
```
- **分布式不支持检测。**

```
gaussdb=# CREATE TABLE test_lock (id INT,a DATE);
NOTICE: The 'DISTRIBUTE BY' clause is not specified. Using 'id' as the distribution column by default.
HINT: Please use 'DISTRIBUTE BY' clause to specify suitable data distribution column.
CREATE TABLE
gaussdb=# INSERT INTO test_lock VALUES (10,SYSDATE),(11,SYSDATE),(12,SYSDATE);
INSERT 0 3
gaussdb=# CREATE OR REPLACE FUNCTION autonomous_test_lock(num1 INT,num2 INT) RETURNS
INTEGER LANGUAGE plpgsql AS $$
DECLARE num3 INT := 4;
PRAGMA AUTONOMOUS_TRANSACTION;
BEGIN
UPDATE test_lock SET a=SYSDATE WHERE id =11;
RETURN num1+num2+num3;
END;
$$;
CREATE FUNCTION

gaussdb=# START TRANSACTION;
START TRANSACTION
gaussdb=# UPDATE test_lock SET a=SYSDATE WHERE id =11;
UPDATE 1
gaussdb=# CALL autonomous_test_lock(1,1);
ERROR: ERROR: Lock wait timeout: thread 139874535470848 on node datanode1 waiting for
ShareLock on transaction 16214 after 120000.124 ms
DETAIL: blocked by hold lock thread 139874577413888, statement <UPDATE test_lock SET a =
"sysdate"() WHERE id =11;>, hold lockmode ExclusiveLock.
CONTEXT: SQL statement "UPDATE test_lock SET a=SYSDATE WHERE id =11"
PL/SQL function autonomous_test_lock(integer,integer) line 5 at SQL statement
referenced column: autonomous_test_lock

gaussdb=# END;
ROLLBACK
gaussdb=# DROP TABLE test_lock;
DROP TABLE
```
 - **自治事务函数不支持直接返回record类型和out出参、record类型同时返回。**

```
gaussdb=# CREATE OR REPLACE FUNCTION auto_func() RETURN RECORD
AS
DECLARE
TYPE rec_type IS RECORD(c1 INT, c2 INT);
r rec_type;
PRAGMA AUTONOMOUS_TRANSACTION;
BEGIN
r.c1:=101;
r.c2:=201;
RETURN r;
END;
/
CREATE FUNCTION

gaussdb=# SELECT auto_func();
ERROR: unrecognized return type for PLSQL function.
CONTEXT: referenced column: auto_func
```
 - **不支持修改自治事务的隔离级别。**

```
gaussdb=# CREATE OR REPLACE PROCEDURE auto_func(r INT)
AS
DECLARE
a INT;
PRAGMA AUTONOMOUS_TRANSACTION;
BEGIN
SET TRANSACTION ISOLATION LEVEL SERIALIZABLE;
a:=r;
END;
/
```

```
CREATE FUNCTION
gaussdb=# call auto_func(1);
ERROR: ERROR: SET TRANSACTION ISOLATION LEVEL must be called before any query
CONTEXT: SQL statement "SET TRANSACTION ISOLATION LEVEL SERIALIZABLE"
PL/SQL function auto_func(integer) line 6 at SQL statement
referenced column: auto_func
```

- 不支持自治事务返回集合类型（setof）。

```
gaussdb=# CREATE OR REPLACE FUNCTION test_set() RETURN SETOF INT
AS
DECLARE
PRAGMA AUTONOMOUS_TRANSACTION;
BEGIN
RETURN QUERY (SELECT unnest(ARRAY[ARRAY[1, 2], ARRAY[3, 4]]));
END;
/
ERROR: Autonomous transactions do not support RETURN SETOF.
DETAIL: N/A
```

11.2 存储过程支持自治事务

自治事务可以在存储过程中定义，标识符为PRAGMA AUTONOMOUS_TRANSACTION，其余语法与创建存储过程语法相同，请参见 [CREATE PROCEDURE](#)，示例如下。

```
--建表
gaussdb=# CREATE TABLE t2(a INT, b INT);
NOTICE: The 'DISTRIBUTE BY' clause is not specified. Using 'a' as the distribution column by default.
HINT: Please use 'DISTRIBUTE BY' clause to specify suitable data distribution column.
CREATE TABLE
gaussdb=# INSERT INTO t2 VALUES(1,2);
INSERT 0 1
gaussdb=# SELECT * FROM t2;
 a | b
---+---
 1 | 2
(1 row)

--创建包含自治事务的存储过程
gaussdb=# CREATE OR REPLACE PROCEDURE autonomous_4(a INT, b INT) AS
DECLARE
num3 INT := a;
num4 INT := b;
PRAGMA AUTONOMOUS_TRANSACTION;
BEGIN
INSERT INTO t2 VALUES(num3, num4);
DBE_OUTPUT.PRINT_LINE('JUST USE CALL.');
```

```
END;
```

```
/
```

```
CREATE PROCEDURE
```

```
--创建调用自治事务存储过程的普通存储过程
```

```
gaussdb=# CREATE OR REPLACE PROCEDURE autonomous_5(a INT, b INT) AS
DECLARE
BEGIN
DBE_OUTPUT.PRINT_LINE('JUST NO USE CALL.');
```

```
INSERT INTO t2 VALUES(666, 666);
```

```
autonomous_4(a,b);
```

```
ROLLBACK;
```

```
END;
```

```
/
```

```
CREATE PROCEDURE
```

```
--调用普通存储过程
```

```
gaussdb=# SELECT autonomous_5(11,22);
JUST NO USE CALL.
JUST USE CALL.
```

```
autonomous_5
-----
(1 row)

--查看表结果
gaussdb=# SELECT * FROM t2 ORDER BY a;
 a | b
----+----
  1 | 2
 11 | 22
(2 rows)

gaussdb=# DROP TABLE t2;
DROP TABLE
```

上述例子，最后在回滚的事务块中执行包含自治事务的存储过程，直接说明了自治事务的特性，即主事务的回滚，不会影响自治事务已经提交的内容。

11.3 匿名块支持自治事务

自治事务可以在匿名块中定义，标识符为PRAGMA AUTONOMOUS_TRANSACTION，其余语法与创建匿名块语法相同，请参见[匿名块](#)，示例如下。

```
gaussdb=# CREATE TABLE t1(a INT ,B TEXT);
NOTICE: The 'DISTRIBUTE BY' clause is not specified. Using 'a' as the distribution column by default.
HINT: Please use 'DISTRIBUTE BY' clause to specify suitable data distribution column.
CREATE TABLE

gaussdb=# START TRANSACTION;
START TRANSACTION
gaussdb=# DECLARE
  PRAGMA AUTONOMOUS_TRANSACTION;
BEGIN
  DBE_OUTPUT.PRINT_LINE('JUST USE CALL');
  INSERT INTO t1 VALUES(1,'YOU ARE SO CUTE,WILL COMMIT!');
END;
/
JUST USE CALL.
ANONYMOUS BLOCK EXECUTE

gaussdb=# INSERT INTO t1 VALUES(1,'YOU WILL ROLLBACK!');
INSERT 0 1
gaussdb=# ROLLBACK;
ROLLBACK
gaussdb=# SELECT * FROM t1;
 a |      b
----+-----
  1 | YOU ARE SO CUTE,WILL COMMIT!
(1 row)

gaussdb=# DROP TABLE t1;
DROP TABLE
```

上述例子，最后在回滚的事务块前执行包含自治事务的匿名块，直接说明了自治事务的特性，即主事务的回滚，不会影响自治事务已经提交的内容。

11.4 函数支持自治事务

自治事务可以在函数中定义，标识符为PRAGMA AUTONOMOUS_TRANSACTION，其余语法与函数语法相同，请参见[CREATE FUNCTION](#)，示例如下。

```
gaussdb=# CREATE TABLE t4(a INT, b INT, c TEXT);
NOTICE: The 'DISTRIBUTE BY' clause is not specified. Using 'a' as the distribution column by default.
HINT: Please use 'DISTRIBUTE BY' clause to specify suitable data distribution column.
CREATE TABLE

gaussdb=# CREATE OR REPLACE FUNCTION autonomous_32(a INT ,b INT ,c TEXT) RETURN INT AS
DECLARE
    PRAGMA AUTONOMOUS_TRANSACTION;
BEGIN
    INSERT INTO t4 VALUES(a, b, c);
    RETURN 1;
END;
/
CREATE FUNCTION
gaussdb=# CREATE OR REPLACE FUNCTION autonomous_33(num1 INT) RETURN INT AS
DECLARE
    num3 INT := 220;
    tmp INT;
    PRAGMA AUTONOMOUS_TRANSACTION;
BEGIN
    num3 := num3/num1;
    RETURN num3;
EXCEPTION
    WHEN DIVISION_BY_ZERO THEN
        SELECT autonomous_32(num3, num1, SQLERRM) INTO tmp;
        ROLLBACK;
        RETURN 0;
END;
/
CREATE FUNCTION
gaussdb=# SELECT autonomous_33(0);
autonomous_33
-----
                0
(1 row)

gaussdb=# SELECT * FROM t4;
 a | b |      c
-----+-----+-----
220 | 0 | division by zero
(1 row)

gaussdb=# DROP TABLE t4;
DROP TABLE
```

上述例子，最后在回滚的事务块中执行包含自治事务的函数，也能直接说明了自治事务的特性，即主事务的回滚，不会影响自治事务已经提交的内容。

12 系统表和系统视图

12.1 系统表和系统视图概述

系统表是GaussDB存放结构元数据的地方，它是GaussDB数据库系统运行控制信息的来源，是数据库系统的核心组成部分。

系统视图提供了查询系统表和访问数据库内部状态的方法。

系统表和系统视图要么只对管理员可见，要么对所有用户可见。下面的系统表和视图有些标识了需要管理员权限，这些系统表和视图只有管理员可以查询。

用户可以删除后重新创建这些表、增加列、插入和更新数值，但是用户修改系统表会导致系统信息的不一致，从而导致系统控制紊乱。正常情况下不应该由用户手工修改系统表或系统视图，或者手工重命名系统表或系统视图所在的模式，而是由SQL语句关联的系统表操作自动维护系统表信息。

须知

- 不建议用户修改系统表和系统视图的权限。
- 用户应该禁止对系统表进行增删改等操作，人为对系统表的修改或破坏可能会导致系统各种异常情况甚至集群不可用。
- 系统表和系统视图中与外键相关的字段暂不支持。
- 系统表和系统视图中的字段类型详见[数据类型](#)章节介绍。
- 对于ADM类视图，由于访问到的对象是数据库下所有的该类型的对象，考虑对ADM类视图进行统一权限管理，默认只有系统管理员有权限访问该类型视图，部分ADM类的视图数据来自基表中公开、非敏感的字段；对于DB类视图，查询到的是数据库内当前用户有权限访问的对象，普通用户即可访问该类视图；对于MY类视图，查询到的是当前用户所属的对象，普通用户即可访问该类视图。

12.2 系统表

12.2.1 分区表

12.2.1.1 PG_PARTITION

PG_PARTITION系统表存储数据库内所有分区表（partitioned table）、分区（table partition）和分区索引（index partition）三类对象的信息。分区表索引（partitioned index）的信息不在PG_PARTITION系统表中保存。由于分区表（partitioned table）没有实际的物理文件，所以在pg_partition中不会记录其relfilenode、relpages、reltuples、reltoastrelid、reltoastidxid等信息。

表 12-1 PG_PARTITION 字段

| 名称 | 类型 | 描述 |
|---------------|------------------|---|
| oid | oid | 行标识符（隐含字段，必须明确选择）。 |
| relname | name | 分区表、分区、分区上toast表和分区索引的名称。 |
| parttype | "char" | 对象类型： <ul style="list-style-type: none"> • 'r': partitioned table • 'p': table partition • 'x': index partition |
| parentid | oid | <ul style="list-style-type: none"> • 当对象为分区表或分区时，此字段表示分区表在PG_CLASS中的OID。 • 当对象为index partition时，此字段表示所属分区表索引(partitioned index)的OID。 |
| rangenum | integer | 保留字段。 |
| intervalnum | integer | 保留字段。 |
| partstrategy | "char" | 分区表分区策略，现在仅支持： <ul style="list-style-type: none"> • 'r': 范围分区。 • 'l': list分区。 • 'h': hash分区。 • 'n': 无分区策略，该对象不是表分区。 |
| relfilenode | oid | table partition、index partition、分区上toast表的物理存储位置。 |
| reltablespace | oid | table partition、index partition、分区上toast表所属表空间的OID。 |
| relpages | double precision | 统计信息：table partition、index partition的数据页数数量。 |
| reltuples | double precision | 统计信息：table partition、index partition的元组数。 |
| relallvisible | integer | 统计信息：table partition、index partition的可见数据页数。 |
| reltoastrelid | oid | table partition所对应toast表的OID。 |

| 名称 | 类型 | 描述 |
|--------------------|------------|--|
| reltoastidxid | oid | table partition所对应toast表的索引的OID。 |
| indextblid | oid | index partition对应table partition的OID。 |
| indisusable | boolean | 分区索引是否可用。
<ul style="list-style-type: none"> • t (true) : 表示可用。 • f (false) : 表示不可用。 |
| relfrozenxid | xid32 | 冻结事务ID号。
为保持前向兼容，保留此字段，新增relfrozenxid64用于记录此信息。 |
| intspnum | integer | 间隔分区所属表空间的个数。 |
| partkey | int2vector | 分区键的列号。 |
| intervaltablespace | oidvector | 间隔分区所属的表空间，间隔分区以round-robin方式落在这些表空间内。 |
| interval | text[] | 间隔分区的间隔值。 |
| boundaries | text[] | 范围分区和间隔分区的上边界。 |
| transit | text[] | 间隔分区的跳转点。 |
| reloptions | text[] | 设置partition的存储属性，与pg_class.reloptions的形态一样，用"keyword=value"格式的字符串来表示，目前用于在线扩容的信息搜集。 |
| relfrozenxid64 | xid | 冻结事务ID号。 |
| relminmxid | xid | 冻结多事务ID号。 |
| partitionno | integer | 用于维护分区表中的分区Map结构。
<ul style="list-style-type: none"> • 当对象为分区时，此字段表示分区ID，从1开始自增。 • 当对象为分区表时，此字段表示分区ID的最大值，并使用负值来特殊标记，该值会随着部分分区DDL语法不断递增。 • 当对象为其他类型时，此字段为空值，没有任何含义。 partitionno是一个永久自增列，可以通过语法ALTER TABLE t_name RESET PARTITION命令重置/回收。 |
| subpartitionno | integer | 保留字段。 |

12.2.2 OLTP 表压缩

12.2.2.1 GS_ILM

GS_ILM系统表提供了ILM策略的主体信息，其中包括策略名称、策略属主、策略类型、策略编号和策略状态。

表 12-2 GS_ILM 字段

| 名称 | 类型 | 描述 |
|---------|----------|--|
| pidx | integer | 策略序号，全局唯一以1开始的流水号。 |
| creator | oid | 策略属主。 |
| name | name | 策略名称，目前不支持自定义名称，默认名称为：p+pidx。 |
| ptype | "char" | 策略类型： <ul style="list-style-type: none">• m: DATA MOVEMENT |
| flag | smallint | 取值范围： <ul style="list-style-type: none">• 0: 策略整体启用状态。• 1: 策略整体被禁用。 |

12.2.2.2 GS_ILM_OBJECT

GS_ILM_OBJECT记录数据对象与策略的关系，同时记录策略在该数据对象上的调度信息等。注意当给分区表的表上设置策略时，此表会为每一个分区/子分区都生成独立的一条记录。

表 12-3 GS_ILM_OBJECT 字段

| 名称 | 类型 | 描述 |
|-------------|---------|--|
| pidx | integer | 策略编号。 |
| objoid | oid | 逻辑数据对象oid有分区的表。 |
| dataobjoid | oid | 物理数据对象oid，真正需要执行策略的实体，树级分区关系的叶子。 |
| objtype | "char" | 当前数据对象类型： <ul style="list-style-type: none">• 表（'r'）• 分区（'p'） |
| origobjoid | oid | 定义该策略的原始对象oid。 |
| origobjtype | "char" | 定义该策略的原始数据对象类型： <ul style="list-style-type: none">• 表（'r'）• 分区（'p'） |

| 名称 | 类型 | 描述 |
|--------------------|--------------------------|---|
| lastchktime | timestamp with time zone | 最近一次ADO Task时间。 |
| lastexetime | timestamp with time zone | 最近一次ADO Job时间。 |
| roundcnt | smallint | 成功回合的次数。 |
| failcnt | smallint | 失败次数。 |
| lastjobstatus | "char" | 上一次Job的执行状态。 |
| lastroundstarttime | timestamp with time zone | 该轮全表扫描开始的时间。 |
| lastjobblkid | bigint | 上一次Job处理完成的BlockId。 |
| flag | smallint | 取值范围：
<ul style="list-style-type: none"> 0: 启用。 1: 禁用。 |

12.2.2.3 GS_ILM_JOBDETAIL

GS_ILM_JOBDETAIL系统表提供了记录策略动作类型、判定条件等。

表 12-4 GS_ILM_JOBDETAIL 字段

| 名称 | 类型 | 描述 |
|-----------|--------------------------|--|
| taskoid | bigint | 所属ADO Task的Oid。 |
| jobtype | "char" | 当前Job类型：压缩（‘c’）。 |
| jobstatus | smallint | 当前Job状态：
<ul style="list-style-type: none"> 1: JOB CREATED 2: COMPLETED SUCCESSFULLY 3: FAILED 4: STOPPED 5: JOB CREATION FAILED |
| jobname | text | ADO Job名称表内唯一，关系统表 12.2.73 PG_JOB 的job_name。 |
| starttime | timestamp with time zone | 启动时间。 |

| 名称 | 类型 | 描述 |
|--------------|--------------------------|------------------------|
| completetime | timestamp with time zone | 完成时间。 |
| payload | text | 当前Job的具体执行内容PL/SQL代码。 |
| statistics | text | 当前Job的统计信息。 |
| comments | text | 记录当前Job执行的描述信息，如失败原因等。 |

12.2.2.4 GS_ILM_PARAM

GS_ILM_PARAM系统表为特性参数表，记录控制ILM特性相关参数，如后台调度的各种控制参数。

表 12-5 GS_ILM_PARAM 字段

| 名称 | 类型 | 描述 |
|-------|------------------|-------|
| idx | smallint | 参数编号。 |
| name | name | 参数名称。 |
| value | double precision | 参数值。 |

表 12-6 GS_ILM_PARAM 特性参数范围

| 参数编号 | 参数值 | 描述 |
|------|--------------------|--|
| 1 | EXECUTION_INTERVAL | ADO Task的执行频率，单位分钟，默认值15。取值范围为大于等于1小于等于2147483647的整数或浮点数，作用时向下取整。 |
| 2 | RETENTION_TIME | ADO相关历史的保留时长，单位天，默认值30。取值范围大于等于1小于等于2147483647的整数或浮点数，作用时向下取整。 |
| 7 | ENABLE | 后台调度的状态，不支持在该接口中修改，提示 Invalid argument value, ENABLED should be change by calling DBE_ILM_ADMIN.ENABLE_ILM and DBE_ILM_ADMIN.DISABLE_ILM。应使用 disable_ilm()和enable_ilm()修改。 |
| 11 | POLICY_TIME | 控制ADO的条件单位是天还是秒，秒仅用来做测试用。取值为：ILM_POLICY_IN_SECONDS或 ILM_POLICY_IN_DAYS（默认值）。 |

| 参数编号 | 参数值 | 描述 |
|------|---------------|--|
| 12 | ABS_JOBLIMIT | 控制一次ADO Task最多生成多少个ADO Job。取值范围大于等于0小于等于2147483647的整数或浮点数，作用时向下取整。 |
| 13 | JOB_SIZELIMIT | 控制单个ADO Job可以处理的最大字节数，单位兆。取值范围大于等于0小于等于2147483647的整数或浮点数，作用时向下取整。 |
| 14 | WIND_DURATION | 维护窗口持续时长，单位分钟，默认240分钟（4小时）；取值范围为大于等于0小于1440（24小时）的整数。 |
| 15 | BLOCK_LIMITS | 控制实例级的行存压缩速率上限，默认是40；取值范围是0到10000（0表示不限制）；单位是block/ms，表示每毫秒最多压缩多少个block。 |

12.2.2.5 GS_ILM_POLICY

GS_ILM_POLICY系统表提供了记录策略动作类型、判定条件等。

表 12-7 GS_ILM_POLICY 字段

| 名称 | 类型 | 描述 |
|-----------|--------------|-----------------------------------|
| pidx | integer | 策略序号。 |
| action | "char" | 策略动作，仅支持压缩（'c'）。 |
| ctype | "char" | 压缩类型，仅支持高级行压缩（'a'）。 |
| condition | "char" | 判定条件类型，仅支持LAST MODIFICATION（'m'）。 |
| days | smallint | 判定天数量。 |
| scope | "char" | 策略作用域，仅支持Row（'r'）。 |
| predicate | pg_node_tree | 策略行级表达式。 |

12.2.2.6 GS_ILM_TASK

GS_ILM_TASK系统表记录ADO Task的主体信息（创建时间、开始完成时间、执行状态等）。

表 12-8 GS_ILM_TASK 字段

| 名称 | 类型 | 描述 |
|---------|--------|---------------|
| taskoid | bigint | ADO Task的oid。 |

| 名称 | 类型 | 描述 |
|--------------|--------------------------|---|
| creator | oid | ADO Task发起人。 |
| createtime | timestamp with time zone | 创建时间。 |
| starttime | timestamp with time zone | 启动时间。 |
| completetime | timestamp with time zone | 完成时间。 |
| executestate | smallint | 取值范围：
<ul style="list-style-type: none"> • 1: 'INACTIVE' • 2: 'ACTIVE' • 3: 'COMPLETED' |
| flag | smallint | 预留字段。 |

12.2.2.7 GS_ILM_TASKDETAIL

GS_ILM_TASKDETAIL系统表记录一次指定数据对象与策略的评估结果。

表 12-9 GS_ILM_TASKDETAIL 字段

| 名称 | 类型 | 描述 |
|------------|----------|---|
| pidx | integer | 策略序号。 |
| objoid | oid | 数据对象oid。 |
| objtype | "char" | 数据对象类型。 |
| taskoid | bigint | 所属ADO Task的oid。 |
| evalresult | smallint | 评估结果：
<ul style="list-style-type: none"> • 0: SELECTED FOR EXECUTION，评估通过。 • 1: PRECONDITION NOT SATISFIED，条件不满足。 • 2: JOB ALREADY EXISTS，Job已存在。 |
| jobname | text | 评估通过后生成的ADO Job Name关联系统表 12.2.3.3 GS_ILM_JOBDETAIL 的jobname字段。 |

12.2.2.8 GS_ILM_TICKER

GS_ILM_TICKER系统表记录LSN以及时间的映射关系，最多保留3650行记录。

表 12-10 GS_ILM_TICKER 字段

| 名称 | 类型 | 描述 |
|-----------------|--------------------------|----------------|
| ilm_ticker_lsn | bigint | 触发打点操作时的当前LSN。 |
| ilm_ticker_time | timestamp with time zone | 触发打点操作时的当前时间。 |

12.2.3 密态等值查询

12.2.3.1 GS_CLIENT_GLOBAL_KEYS

GS_CLIENT_GLOBAL_KEYS系统表记录密态等值特性中客户端加密主密钥相关信息，每条记录对应一个客户端加密主密钥。

表 12-11 GS_CLIENT_GLOBAL_KEYS 字段

| 名称 | 类型 | 描述 |
|-----------------|-----------------------------|---------------------------|
| oid | oid | 行标识符（隐含字段）。 |
| global_key_name | name | 客户端加密主密钥(cmk)名称。 |
| key_namespace | oid | 包含此客户端加密主密钥(cmk)的命名空间OID。 |
| key_owner | oid | 客户端加密主密钥(cmk)的所有者。 |
| key_acl | aclitem[] | 创建该密钥时所拥有的访问权限。 |
| create_date | timestamp without time zone | 创建密钥的时间。 |

12.2.3.2 GS_CLIENT_GLOBAL_KEYS_ARGS

GS_CLIENT_GLOBAL_KEYS_ARGS系统表记录密态等值特性中客户端加密主密钥相关元数据信息，每条记录对应客户端加密主密钥的一个键值对信息。

表 12-12 GS_CLIENT_GLOBAL_KEYS_ARGS 字段

| 名称 | 类型 | 描述 |
|---------------|------|---------------------------|
| oid | oid | 行标识符（隐含字段）。 |
| global_key_id | oid | 客户端加密主密钥(cmk)oid。 |
| function_name | name | 值为encryption。 |
| key | name | 客户端加密主密钥(cmk)的元数据信息对应的名称。 |

| 名称 | 类型 | 描述 |
|-------|-------|--------------------------|
| value | bytea | 客户端加密主密钥(cmk)的元数据信息名称的值。 |

12.2.3.3 GS_COLUMN_KEYS

GS_COLUMN_KEYS系统表记录密态等值特性中列加密密钥相关信息，每条记录对应一个列加密密钥。

表 12-13 GS_COLUMN_KEYS 字段

| 名称 | 类型 | 描述 |
|---------------------------|-----------------------------|----------------------------|
| oid | oid | 行标识符（隐含字段）。 |
| column_key_name | name | 列加密密钥(cek)名称。 |
| column_key_distributed_id | oid | 根据加密密钥(cek)全称域名hash值得到的id。 |
| global_key_id | oid | 外键。客户端加密主密钥(cmk)的OID。 |
| key_namespace | oid | 包含此列加密密钥(cek)的命名空间OID。 |
| key_owner | oid | 列加密密钥(cek)的所有者。 |
| create_date | timestamp without time zone | 创建列加密密钥的时间。 |
| key_acl | aclitem[] | 创建该列加密密钥时所拥有的访问权限。 |

12.2.3.4 GS_COLUMN_KEYS_ARGS

GS_COLUMN_KEYS_ARGS系统表记录密态等值特性中客户端加密主密钥相关元数据信息，每条记录对应客户端加密主密钥的一个键值对信息。

表 12-14 GS_COLUMN_KEYS_ARGS 字段

| 名称 | 类型 | 描述 |
|---------------|------|------------------------|
| oid | oid | 行标识符（隐含字段）。 |
| column_key_id | oid | 列加密密钥(cek)oid。 |
| function_name | name | 值为encryption。 |
| key | name | 列加密密钥(cek)的元数据信息对应的名称。 |

| 名称 | 类型 | 描述 |
|-------|-------|-----------------------|
| value | bytea | 列加密密钥(cek)的元数据信息名称的值。 |

12.2.3.5 GS_ENCRYPTED_COLUMNS

GS_ENCRYPTED_COLUMNS系统表记录密态等值特性中表的加密列相关信息，每条记录对应一条加密列信息。

表 12-15 GS_ENCRYPTED_COLUMNS 字段

| 名称 | 类型 | 描述 |
|------------------------|-----------------------------|--|
| rel_id | oid | 表的OID。 |
| column_name | name | 加密列的名称。 |
| column_key_id | oid | 外键，列加密密钥的OID。 |
| encryption_type | tinyint | 加密类型。取值为2(DETERMINISTIC)或者1(RANDOMIZED)。 |
| data_type_original_oid | oid | 加密列的原始数据类型id。该值参考系统表PG_TYPE的oid字段。 |
| data_type_original_mod | integer | 加密列的原始数据类型修饰符。该值参考原始数据类型对应的系统表PG_ATTRIBUTE中的atttypmod字段。 |
| create_date | timestamp without time zone | 创建加密列的时间。 |

12.2.3.6 GS_ENCRYPTED_PROC

GS_ENCRYPTED_PROC系统表提供了密态函数/存储过程函数参数、返回值的原始数据类型，加密列等信息。

表 12-16 GS_ENCRYPTED_PROC 字段

| 名称 | 类型 | 描述 |
|-----------------|---------|---|
| oid | oid | 行标识符（隐含字段）。 |
| func_id | oid | function的oid，对应系统表12.2.85 PG_PROC中的oid行标识符。 |
| prorettype_orig | integer | 返回值的原始数据类型。 |

| 名称 | 类型 | 描述 |
|---------------------|-----------------------------|--|
| last_change | timestamp without time zone | 密态函数上次修改的时间。 |
| proargcachedcol | oidvector | 函数INPUT参数对应的加密列的oid，对应系统表 12.2.4.5 GS_ENCRYPTED_COLUMNS 中的oid行标识符。 |
| proallargtypes_orig | oid[] | 所有函数参数的原始数据类型。 |

12.2.4 通信

12.2.4.1 PGXC_NODE

PGXC_NODE系统表存储集群节点信息。

须知

- PGXC_NODE系统表存储数据库实例节点信息。PGXC_NODE系统表仅在CN下有具体含义且数据有效正确。
- 在DN节点查询PGXC_NODE系统表结果数据中只有node_id字段是有意义，其他字段值没有意义且为无效数据。

表 12-17 PGXC_NODE 字段

| 名称 | 类型 | 描述 |
|------------|---------|--|
| oid | oid | 行标识符（隐含字段，必须明确选择）。 |
| node_name | name | 节点名称。 |
| node_type | "char" | 节点类型。 <ul style="list-style-type: none"> C: 协调节点。 D: 数据节点。 S: 数据节点的备节点。 |
| node_port | integer | 节点的端口号。 |
| node_host | name | 节点的主机名称或者IP（如配置为虚拟IP，则为虚拟IP）。 |
| node_port1 | integer | 复制节点的端口号。 |
| node_host1 | name | 复制节点的主机名称或者IP（如配置为虚拟IP，则为虚拟IP）。 |

| 名称 | 类型 | 描述 |
|------------------|---------|--|
| hostis_primary | boolean | 表明当前节点是否发生主备切换。
<ul style="list-style-type: none"> t (true)：表示发生。 f (false)：表示不发生。 |
| nodeis_primary | boolean | 在replication表下，是否优选当前节点作为优先执行的节点进行非查询操作。
<ul style="list-style-type: none"> t (true)：表示优选。 f (false)：表示不优选。 |
| nodeis_preferred | boolean | 在replication表下，是否优选当前节点作为首选的节点进行查询。
<ul style="list-style-type: none"> t (true)：表示优选。 f (false)：表示不优选。 |
| node_id | integer | 节点标志符。由node_name经过hash函数计算后得到。 |
| sctp_port | integer | 主节点使用TCP代理通信库的数据通道侦听端口（当前版本已经不再支持SCTP通信库）。 |
| control_port | integer | 主节点使用TCP代理通信库的控制通道侦听端口。 |
| sctp_port1 | integer | 备节点使用TCP代理通信库的数据通道侦听端口（当前版本已经不再支持SCTP通信库）。 |
| control_port1 | integer | 备节点使用TCP代理通信库的控制通道侦听端口。 |
| nodeis_central | boolean | 表明当前节点是否为中心控制节点，只用于CN，对DN无效。
<ul style="list-style-type: none"> t (true)：表示是。 f (false)：表示不是。 |
| nodeis_active | boolean | 表明当前节点是否是正常状态，用于标记CN是否被剔除，对DN无效。
<ul style="list-style-type: none"> t (true)：表示是。 f (false)：表示不是。 |

12.2.5 账本数据库

12.2.5.1 GS_GLOBAL_CHAIN

GS_GLOBAL_CHAIN系统表记录用户对防篡改用户表的修改操作信息，每条记录对应一次表级修改操作。具有审计管理员权限的用户可以查询此系统表，所有用户均不允许修改此系统表。

表 12-18 GS_GLOBAL_CHAIN 字段

| 名称 | 类型 | 描述 |
|------------|--------------------------|---|
| blocknum | bigint | 区块号，当前用户操作在账本中记录的序号。 |
| dbname | name | 数据库名称，被修改的防篡改用户表所属的 database。 |
| username | name | 用户名，执行用户表修改操作的用户名。 |
| starttime | timestamp with time zone | 用户执行操作的时间。 |
| relid | oid | 用户表oid，被修改的防篡改用户表oid。 |
| relnsp | name | 模式名，被修改的防篡改用户表所属的模式名。 |
| relname | name | 用户表名，被修改的防篡改用户表名。 |
| relhash | hash16 | 操作产生的表级hash变化量。 |
| globalhash | hash32 | 全局摘要，由当前行信息与前一行globalhash计算而来，将整个表串联起来，用于验证 GS_GLOBAL_CHAIN数据完整性。 |
| txcommand | text | 被记录操作的SQL语句。 |

12.2.6 SPM 计划管理

12.2.6.1 GS_SPM_SQL

GS_SPM_SQL是SPM计划管理特性中的系统表，当前该特性在分布式中不支持。它用于存储SPM SQL相关信息的系统表，具备sysadmin权限的用户可以对该系统表进行读操作，但只有初始用户才可以对该系统表进行写操作。

表 12-19 GS_SPM_SQL 字段

| 名称 | 类型 | 描述 |
|---------------|--------------------------|---------------|
| sql_namespace | oid | schema oid。 |
| sql_hash | bigint | SPM中SQL的唯一标识。 |
| sql_text | text | SQL的文本串。 |
| param_num | integer | SQL执行所需参数的数量。 |
| user | oid | 登录用户的oid。 |
| creation_time | timestamp with time zone | 本记录的创建时间。 |

12.2.6.2 GS_SPM_PARAM

GS_SPM_PARAM是SPM计划管理特性中的系统表，当前该特性在分布式中不支持。它用于存储SQL参数相关信息的系统表，每个SQL只存储一组参数，具备sysadmin权限的用户可以对该系统表进行读操作，但只有初始用户才可以对该系统表进行写的操作。

表 12-20 GS_SPM_PARAM 字段

| 名称 | 类型 | 描述 |
|-----------------|--------------------------|--------------------|
| sql_namespace | oid | schema oid。 |
| sql_hash | bigint | SPM中SQL的唯一标识。 |
| position | integer | 参数在SQL中的位置索引，从0开始。 |
| datatype | integer | 参数类型的oid。 |
| datatype_string | text | 参数类型的字符串形式。 |
| value_string | text | 参数值的字符串形式。 |
| is_null | boolean | 参数值是否是NULL。 |
| hash_value | bigint | 参数值的hash value。 |
| user | oid | 本记录的创建用户。 |
| creation_time | timestamp with time zone | 本记录的创建时间。 |

12.2.6.3 GS_SPM_BASELINE

GS_SPM_BASELINE是SPM计划管理特性中的系统表，当前该特性在分布式中不支持。它用于存储baseline相关信息的系统表，具备sysadmin权限的用户可以对该系统表进行读操作，但只有初始用户才可以对该系统表进行写操作。

表 12-21 GS_SPM_BASELINE 字段

| 名称 | 类型 | 描述 |
|---------------|------------------|---------------------------|
| sql_namespace | oid | schema oid。 |
| sql_hash | bigint | SPM中SQL的唯一标识。 |
| plan_hash | bigint | 当前SQL下的plan的唯一标识。 |
| outline | text | outline文本，可固定当前计划的一组Hint。 |
| cost | double precision | 计划的总代价。 |
| user | oid | 创建baseline的用户。 |

| 名称 | 类型 | 描述 |
|--------------------|--------------------------|--|
| status | integer | baseline的状态，可选取值有： <ul style="list-style-type: none"> • 0（UNACC）：表示未接受的计划。 • 1（ACC）：表示已经接受的计划。 • 2（FIXED）：一种特殊的ACC状态的计划，计划的匹配优先级高于ACC状态的计划。 |
| source | text | baseline的来源。 |
| gplan | boolean | 是否是gplan。 |
| creation_time | timestamp with time zone | baseline的创建时间。 |
| last_used_time | timestamp with time zone | 计划最近使用时间。 |
| modification_time | timestamp with time zone | baseline的修改时间。 |
| jump_intercept_cnt | bigint | 当前baseline拦截计划跳变次数。 |
| invalid | boolean | 当前baseline是否无效。 |

12.2.6.4 GS_SPM_EVOLUTION

GS_SPM_EVOLUTION是SPM计划管理特性中的系统表，当前该特性在分布式中不支持。它用于存储计划演进结果的系统表，具备sysadmin权限的用户可以对该系统表进行读操作，但只有初始用户才可以对该系统表进行写的操作。

表 12-22 GS_SPM_EVOLUTION 字段

| 名称 | 类型 | 描述 |
|---------------|---------|---|
| sql_namespace | oid | schema oid。 |
| sql_hash | bigint | SPM中SQL的唯一标识。 |
| plan_hash | bigint | plan id。 |
| better | boolean | 是否是正向收益演进： <ul style="list-style-type: none"> • t表示正向收益演进。 • f表示负向收益演进。 |
| refer_plan | bigint | 报告生成主要参考的plan hash。 |

| 名称 | 类型 | 描述 |
|---------------|--------------------------|---|
| status | integer | 演进过程中是否出现异常：
<ul style="list-style-type: none"> • 0表示没有发生异常。 • 1表示发生了异常。 |
| reason | text | 演进报告的内容。 |
| user | oid | 生成演进结果的用户。 |
| creation_time | timestamp with time zone | 创建演进结果的时间。 |

12.2.6.5 GS_SPM_ID_HASH_JOIN

GS_SPM_ID_HASH_JOIN是SPM计划管理特性中的系统表，当前该特性在分布式中不支持。它用于存储unique_sql_id和sql_hash关系的系统表，具备sysadmin权限的用户可以对该系统表进行读操作，但只有初始用户才可以对该系统表进行写的操作。

表 12-23 GS_SPM_ID_HASH_JOIN 字段

| 名称 | 类型 | 描述 |
|---------------|--------|---------------|
| unique_sql_id | bigint | 数据库中SQL的唯一标识。 |
| sql_hash | bigint | SPM中SQL的唯一标识。 |

12.2.7 AI

12.2.7.1 GS_MODEL_WAREHOUSE

GS_MODEL_WAREHOUSE系统表用于存储AI引擎训练模型，其中包含模型，训练过程的详细描述。

表 12-24 GS_MODEL_WAREHOUSE 字段

| 名称 | 数据类型 | 描述 |
|-----------------|-----------------------------|------------|
| oid | oid | 隐含列。 |
| modelname | name | 唯一约束。 |
| modelowner | oid | 模型拥有者的OID。 |
| createtime | timestamp without time zone | 模型创建的时间。 |
| processedtuples | integer | 训练涉及的元组数。 |

| 名称 | 数据类型 | 描述 |
|-----------------------|---------|------------------|
| discardedtuples | integer | 未参加训练的不合格元组数。 |
| preprocesstime | real | 数据预处理时长。 |
| exectime | real | 训练时长。 |
| iterations | integer | 迭代轮次。 |
| outputtype | oid | 模型输出的数据类型OID。 |
| modeltype | text | AI算子的类型名称。 |
| query | text | 创建模型所执行的query语句。 |
| modeldata | bytea | 保存的二进制模型信息。 |
| weight | real[] | 目前只适用于GD算子模型。 |
| hyperparametersnames | text[] | 涉及的超参名称。 |
| hyperparametersvalues | text[] | 超参所对应的取值。 |
| hyperparametersoids | oid[] | 超参对应的数据类型OID。 |
| coefnames | text[] | 模型参数名称。 |
| coefvalues | text[] | 模型参数对应的取值。 |
| coefoids | oid[] | 模型参数对应的数据类型OID。 |
| trainingscoresname | text[] | 度量模型性能方法的名称。 |
| trainingscoresvalue | real[] | 度量模型性能方法的数值。 |
| modeldescribe | text[] | 模型的描述信息。 |

12.2.7.2 GS_OPT_MODEL

GS_OPT_MODEL是启用AiEngine执行计划时间预测功能时的数据表，记录机器学习模型的配置、训练结果、功能、对应系统函数、训练历史等相关信息。

说明

分布式场景下提供此系统表，但AI能力不可用。

12.2.7.3 GS_ABO_MODEL_STATISTIC

GS_ABO_MODEL_STATISTIC系统表用于存储ABO基于反馈基数估计模型的元信息，模型名称，算子信息等。

📖 说明

分布式场景下提供此系统表，但基于反馈基数估计能力不可用。

12.2.8 审计

12.2.8.1 GS_AUDITING_POLICY

GS_AUDITING_POLICY系统表记录统一审计的主体信息，每条记录对应一个设计策略。需要有系统管理员或安全策略管理员权限才可以访问此系统表。

表 12-25 GS_AUDITING_POLICY 字段

| 名称 | 类型 | 描述 |
|-------------|-----------------------------|--|
| oid | oid | 行标识符（隐藏属性，必须明确选择）。 |
| polname | name | 策略名称，需要唯一，不可重复。 |
| polcomments | name | 策略描述字段，记录策略相关的描述信息，通过COMMENTS关键字体现。 |
| modifydate | timestamp without time zone | 策略创建或修改的最新时间戳。 |
| polenabed | boolean | 用来表示策略启动开关。 <ul style="list-style-type: none">• t (true) : 表示策略启动。• f (false) : 表示策略没有启动。 |

12.2.8.2 GS_AUDITING_POLICY_ACCESS

GS_AUDITING_POLICY_ACCESS系统表记录与DML数据库相关操作的统一审计信息。需要有系统管理员或安全策略管理员权限才可以访问此系统表。

表 12-26 GS_AUDITING_POLICY_ACCESS 字段

| 名称 | 类型 | 描述 |
|------------|------|---------------------------------------|
| oid | oid | 行标识符（隐含属性，必须明确选择）。 |
| accesstype | name | DML数据库操作相关类型。例如SELECT、INSERT、DELETE等。 |

| 名称 | 类型 | 描述 |
|------------|-----------------------------|--|
| labelname | name | 资源标签名称。对应系统表 GS_AUDITING_POLICY 中的 polname 字段。 |
| policyoid | oid | 所属审计策略的Oid。对应系统表 12.2.9.1 GS_AUDITING_POLICY 中的oid。 |
| modifydate | timestamp without time zone | 创建或修改的最新时间戳。 |

12.2.8.3 GS_AUDITING_POLICY_FILTERS

GS_AUDITING_POLICY_FILTERS系统表记录统一审计相关的过滤策略相关信息，每条记录对应一个设计策略。需要有系统管理员或安全策略管理员权限才可以访问此系统表。

表 12-27 GS_AUDITING_POLICY_FILTERS 字段

| 名称 | 类型 | 描述 |
|-----------------|-----------------------------|---|
| oid | oid | 行标识符（隐含属性，必须明确选择）。 |
| filtertype | name | 过滤类型。目前值仅为 logical_expr。 |
| labelname | name | 名称。目前值仅为 logical_expr。 |
| policyoid | oid | 所属审计策略的oid，对应审计策略系统表 GS_AUDITING_POLICY 中的oid。 |
| modifydate | timestamp without time zone | 创建或修改的最新时间戳。 |
| logicaloperator | text | 过滤条件的逻辑字符串。 |

12.2.8.4 GS_AUDITING_POLICY_PRIVILEGES

GS_AUDITING_POLICY_PRIVILEGES系统表记录统一审计DDL数据库相关操作信息，每条记录对应一个设计策略。需要有系统管理员或安全策略管理员权限才可以访问此系统表。

表 12-28 GS_AUDITING_POLICY_PRIVI 字段

| 名称 | 类型 | 描述 |
|----------------|-----------------------------|---|
| oid | oid | 行标识符（隐含属性，必须明确选择）。 |
| privilege_type | name | DDL数据库操作相关类型。例如 CREATE、ALTER、DROP等。 |
| labelname | name | 资源标签名称。对应系统表 12.2.9.1 GS_AUDITING_POLICY 中的 polname 字段。 |
| policyoid | oid | 对应审计策略系统表 12.2.9.1 GS_AUDITING_POLICY 中的 oid。 |
| modifydate | timestamp without time zone | 创建或修改的最新时间戳。 |

12.2.9 用户和权限管理

12.2.9.1 GS_DB_PRIVILEGE

GS_DB_PRIVILEGE 系统表记录 ANY 权限的授予情况，每条记录对应一条授权信息。

表 12-29 GS_DB_PRIVILEGE 字段

| 名称 | 类型 | 描述 |
|----------------|---------|---|
| oid | oid | 行标识符（隐含字段，必须明确选择）。 |
| roleid | oid | 用户标识。 |
| privilege_type | text | 用户拥有的 ANY 权限，取值参考 表 7-243 。 |
| admin_option | boolean | 是否具有 privilege_type 列记录的 ANY 权限的再授权权限。 <ul style="list-style-type: none">• t: 表示具有。• f: 表示不具有。 |

12.2.9.2 PG_DB_ROLE_SETTING

PG_DB_ROLE_SETTING 系统表存储数据库运行时每个角色与数据绑定的配置项的默认值。

表 12-30 PG_DB_ROLE_SETTING 字段

| 名称 | 类型 | 描述 |
|-------------|--------|--------------------------|
| setdatabase | oid | 配置项所对应的数据库，如果未指定数据库，则为0。 |
| setrole | oid | 配置项所对应的角色，如果未指定角色，则为0。 |
| setconfig | text[] | 运行时配置项的默认值。配置请联系管理员处理。 |

12.2.9.3 PG_DEFAULT_ACL

PG_DEFAULT_ACL系统表存储为新建对象设置的初始权限。

表 12-31 PG_DEFAULT_ACL 字段

| 名称 | 类型 | 描述 |
|-----------------|-----------|--|
| oid | oid | 行标识符（隐含字段，必须明确选择）。 |
| defaclrole | oid | 与此权限相关的角色ID。 |
| defaclnamespace | oid | 与此权限相关的名称空间，如果没有，则为0。 |
| defaclobjtype | "char" | 此权限的对象类型。 <ul style="list-style-type: none">• r: 表示表或视图。• S: 表示序列。• f: 表示函数。• T: 表示类型。• K: 表示客户端主密钥。• k: 表示列加密密钥。 |
| defaclacl | aclitem[] | 创建该类型时所拥有的访问权限。 |

12.2.9.4 PG_RLSPOLICY

PG_RLSPOLICY系统表存储行级访问控制策略。

表 12-32 PG_RLSPOLICY 字段

| 名称 | 类型 | 描述 |
|---------|------|--------------------|
| oid | oid | 行标识符（隐含字段，必须明确选择）。 |
| polname | name | 行级访问控制策略的名称。 |

| 名称 | 类型 | 描述 |
|---------------|--------------|---|
| polrelid | oid | 行级访问控制策略作用的表对象oid。 |
| polcmd | "char" | 行级访问控制策略影响的SQL操作。 |
| polpermissive | boolean | 行级访问控制策略的属性。
<ul style="list-style-type: none"> t: 表达式OR条件拼接。 f: 表达式AND条件拼接。 |
| polroles | oid[] | 行级访问控制策略影响的用户oid列表，不指定表示影响所有的用户。 |
| polqual | pg_node_tree | 行级访问控制策略的表达式。 |

12.2.9.5 PG_SECLABEL

PG_SECLABEL系统表存储数据对象上的安全标签。

[PG_SHSECLABEL](#)的作用类似，只是它是用于在一个数据库集群内共享的数据库对象的安全标签上的。

表 12-33 PG_SECLABEL 字段

| 名称 | 类型 | 引用 | 描述 |
|----------|---------|------------------------------|------------------|
| objoid | oid | 任意OID属性 | 这个安全标签所属的对象的OID。 |
| classoid | oid | PG_CLASS.oid | 出现这个对象的系统目录的OID。 |
| objsubid | integer | - | 出现在这个对象中的列的序号。 |
| provider | text | - | 与这个标签相关的标签提供程序。 |
| label | text | - | 应用于这个对象的安全标签。 |

12.2.9.6 PG_SHSECLABEL

PG_SHSECLABEL系统表存储在共享数据库对象上的安全标签。安全标签可以用SECURITY LABEL命令操作。

查看安全标签的简单点的方法，请参阅[PG_SECLABELS](#)。

[PG_SECLABEL](#)的作用类似，只是它是用于在单个数据库内部的对象的安全标签的。

不同于大多数的系统表，PG_SHSECLABEL在一个集群中的所有数据库中共享：每个数据库集群只有一个PG_SHSECLABEL，而不是每个数据库一个。

表 12-34 PG_SHSECLABEL 字段

| 名称 | 类型 | 引用 | 描述 |
|----------|------|------------------------------|------------------|
| objoid | oid | 任意OID属性 | 这个安全标签所属的对象的OID。 |
| classoid | oid | PG_CLASS.oid | 出现这个对象的系统目录的OID。 |
| provider | text | - | 与这个标签相关的标签提供程序。 |
| label | text | - | 应用于这个对象的安全标签。 |

12.2.9.7 PG_USER_MAPPING

PG_USER_MAPPING系统表存储从本地用户到远程的映射。

需要有系统管理员权限才可以访问此系统表。普通用户可以使用视图[PG_USER_MAPPINGS](#)进行查询。

表 12-35 PG_USER_MAPPING 字段

| 名称 | 类型 | 引用 | 描述 |
|-----------|--------|---------------------------------------|-----------------------------------|
| oid | oid | - | 行标识符（隐含字段，必须明确选择）。 |
| umuser | oid | PG_AUTHID.oid | 被映射的本地用户的OID，如果用户映射是公共的则为0。 |
| umserver | oid | PG_FOREIGN_SERVER.oid | 包含这个映射的外部服务器的OID。 |
| umoptions | text[] | - | 用户映射指定选项，使用“keyword=value”格式的字符串。 |

12.2.9.8 PG_USER_STATUS

PG_USER_STATUS系统表存储访问数据库用户的状态信息。需要有系统管理员权限才可以访问此系统表。

表 12-36 PG_USER_STATUS 字段

| 名称 | 类型 | 描述 |
|-----------|---------|--------------------|
| oid | oid | 行标识符（隐含字段，必须明确选择）。 |
| roloid | oid | 角色的标识。 |
| failcount | integer | 尝试失败次数。 |

| 名称 | 类型 | 描述 |
|---------------------|--------------------------|---|
| locktime | timestamp with time zone | 默认显示角色的创建日期，如果角色被管理员锁定，或者登录失败次数超过阈值被锁定，则显示角色被锁定的日期。 |
| rolstatus | smallint | 角色的状态。 <ul style="list-style-type: none">• 0：正常状态。• 1：由于登录失败次数超过阈值被锁定了一定的时间。• 2：被管理员锁定。 |
| permspac
e | bigint | 角色已经使用的永久表存储空间大小。 |
| tempspac
e | bigint | 角色已经使用的临时表存储空间大小。 |
| password
expired | smallint | 密码是否失效。 <ul style="list-style-type: none">• 0：密码有效。• 1：密码失效。 |

12.2.10 连接和认证

12.2.10.1 PG_AUTHID

PG_AUTHID系统表存储有关数据库认证标识符（角色）的信息。角色把“用户”的概念包含在内。一个用户实际上就是一个rolcanlogin标志被设置的角色。任何角色（不管rolcanlogin设置与否）都能够把其他角色作为成员。

在一个集群中只有一份pg_authid，不是每个数据库有一份。需要有系统管理员权限才可以访问此系统表。

表 12-37 PG_AUTHID 字段

| 名称 | 类型 | 描述 |
|----------|---------|--|
| oid | oid | 行标识符（隐含字段，必须明确选择）。 |
| rolname | name | 角色名称。 |
| rolsuper | boolean | 角色是否是拥有最高权限的初始系统管理员。 <ul style="list-style-type: none">• t (true)：表示是。• f (false)：表示不是。 |

| 名称 | 类型 | 描述 |
|----------------|--------------------------|--|
| rolinherit | boolean | 角色是否自动继承其所属角色的权限。
<ul style="list-style-type: none"> • t (true) : 表示自动继承。 • f (false) : 表示不自动继承。 |
| rolcreatorole | boolean | 角色是否可以创建更多角色。
<ul style="list-style-type: none"> • t (true) : 表示可以。 • f (false) : 表示不可以。 |
| rolcreatedb | boolean | 角色是否可以创建数据库。
<ul style="list-style-type: none"> • t (true) : 表示可以。 • f (false) : 表示不可以。 |
| rolcatupdate | boolean | 角色是否可以更新系统表。只有 usesysid=10的初始系统管理员拥有此权限。其他用户无法获得此权限。
<ul style="list-style-type: none"> • t (true) : 表示可以。 • f (false) : 表示不可以。 |
| rolcanlogin | boolean | 角色是否可以登录，也就是说，这个角色可以给予会话认证标识符。
<ul style="list-style-type: none"> • t (true) : 表示可以。 • f (false) : 表示不可以。 |
| rolreplication | boolean | 角色是否具有复制权限。
<ul style="list-style-type: none"> • t (true) : 表示有。 • f (false) : 表示没有。 |
| rolauditadmin | boolean | 角色是否具有审计管理员权限。
<ul style="list-style-type: none"> • t (true) : 表示有。 • f (false) : 表示没有。 |
| rolsystemadmin | boolean | 角色是否具有系统管理员权限。
<ul style="list-style-type: none"> • t (true) : 表示有。 • f (false) : 表示没有。 |
| rolconnlimit | integer | 对于可以登录的角色，限制其最大并发连接数量。
-1 表示没有限制。 |
| rolpassword | text | 密码密文，如果没有密码，则为NULL。 |
| rolvalidbegin | timestamp with time zone | 账户的有效开始时间，如果没有开始时间，则为NULL。 |
| rolvaliduntil | timestamp with time zone | 账户的有效结束时间，如果没有结束时间，则为NULL。 |
| rolrespool | name | 用户所能够使用的resource pool。 |

| 名称 | 类型 | 描述 |
|------------------|---------|--|
| roluseft | boolean | 角色是否可以操作外表。
<ul style="list-style-type: none"> t (true) : 表示可以。 f (false) : 表示不可以。 |
| rolparentid | oid | 用户所在组用户的OID。 |
| roltabspace | text | 用户数据表的最大空间限额。 |
| rolkind | "char" | 特殊用户种类。
<ul style="list-style-type: none"> n: 表示普通用户。 p: 表示永久用户。 |
| roltempSPACE | text | 用户临时表的最大空间限额, 单位 KB。 |
| rolspillspace | text | 用户执行作业时下盘数据的最大空间限额, 单位 KB。 |
| rolexcpdata | text | 用户可以设置的查询规则(当前未使用)。 |
| rolmonitoradmin | boolean | 角色是否具有监控管理员权限。
<ul style="list-style-type: none"> t (true) : 表示有。 f (false) : 表示没有。 |
| roloperatoradmin | boolean | 角色是否具有运维管理员权限。
<ul style="list-style-type: none"> t (true) : 表示有。 f (false) : 表示没有。 |
| rolpolicyadmin | boolean | 角色是否具有安全策略管理员权限。
<ul style="list-style-type: none"> t (true) : 表示有。 f (false) : 表示没有。 |

12.2.10.2 PG_AUTH_HISTORY

PG_AUTH_HISTORY系统表记录了角色的认证历史。需要有系统管理员权限才可以访问此系统表。

表 12-38 PG_AUTH_HISTORY 字段

| 名称 | 类型 | 描述 |
|--------------|--------------------------|--------------------|
| oid | oid | 行标识符（隐含字段，必须明确选择）。 |
| roloid | oid | 角色标识。 |
| passwordtime | timestamp with time zone | 创建和修改密码的时间。 |

| 名称 | 类型 | 描述 |
|-------------|------|--|
| rolpassword | text | 角色密码密文，加密方式由GUC参数password_encryption_type确定。 |

12.2.10.3 PG_AUTH_MEMBERS

PG_AUTH_MEMBERS系统表存储显示角色之间的成员关系。

表 12-39 PG_AUTH_MEMBERS 字段

| 名称 | 类型 | 描述 |
|--------------|---------|--|
| roleid | oid | 拥有成员的角色ID。 |
| member | oid | 属于ROLEID角色的一个成员的角色ID。 |
| grantor | oid | 赋予此成员关系的角色ID。 |
| admin_option | boolean | 如果MEMBER可以把ROLEID角色的成员关系赋予其他角色，则为真，不可以则为假。 |

12.2.11 动态脱敏

12.2.11.1 GS_MASKING_POLICY

GS_MASKING_POLICY系统表记录动态数据脱敏策略的主体信息，每条记录对应一个脱敏策略。需要有系统管理员或安全策略管理员权限才可以访问此系统表。

表 12-40 GS_MASKING_POLICY 表字段

| 名称 | 类型 | 描述 |
|-------------|-----------------------------|--|
| oid | oid | 行标识符（隐含属性，必须明确选择）。 |
| polname | name | 策略名称，唯一不可重复。 |
| polcomments | name | 策略描述字段，记录策略相关的描述信息，通过COMMENTS关键字体现。 |
| modifydate | timestamp without time zone | 策略创建或修改的最新时间戳。 |
| polenabled | boolean | 策略启动开关。 <ul style="list-style-type: none">● t (true) : 表示策略启动。● f (false) : 表示策略没有启动。 |

12.2.11.2 GS_MASKING_POLICY_ACTIONS

GS_MASKING_POLICY_ACTIONS系统表记录动态数据脱敏策略中相应的脱敏策略包含的脱敏行为，一个脱敏策略对应着该表的一行或多行记录。需要有系统管理员或安全策略管理员权限才可以访问此系统表。

表 12-41 GS_MASKING_POLICY_ACTIONS 表字段

| 名称 | 类型 | 描述 |
|---------------|-----------------------------|---|
| oid | oid | 行标识符（隐含属性，必须明确选择）。 |
| actiontype | name | 脱敏函数，标识脱敏策略使用的脱敏函数。 |
| actparams | name | 向脱敏函数中传递的参数信息。 |
| actlabelname | name | 被脱敏的label名称。 |
| policyoid | oid | 该条记录所属的脱敏策略的oid，对应GS_MASKING_POLICY中的oid。 |
| actmodifydate | timestamp without time zone | 该条记录创建或修改的最新时间戳。 |

12.2.11.3 GS_MASKING_POLICY_FILTERS

GS_MASKING_POLICY_FILTERS系统表记录动态数据脱敏策略对应的用户过滤条件，当用户条件满足FILTER条件时，对应的脱敏策略才会生效。需要有系统管理员或安全策略管理员权限才可以访问此系统表。

表 12-42 GS_MASKING_POLICY_FILTERS 表字段

| 名称 | 类型 | 描述 |
|-----------------|-----------------------------|---|
| oid | oid | 行标识符（隐含属性，必须明确选择）。 |
| filtertype | name | 过滤类型。目前值仅为logical_expr。 |
| filterlabelname | name | 过滤范围。目前值仅为logical_expr。 |
| policyoid | oid | 该条记录所属的脱敏策略的oid，对应GS_MASKING_POLICY中的oid。 |
| modifydate | timestamp without time zone | 该条用户过滤条件创建或修改的最新时间戳。 |
| logicaloperator | text | 过滤条件的波兰表达式。 |

12.2.12 DATABASE LINK

12.2.12.1 GS_DATABASE_LINK

GS_DATABASE_LINK系统表是用于存储DATABASE LINK信息的系统表，主要记录的是DATABASE LINK对象的详细信息。只有具备sysadmin权限的用户才可以对该系统表进行读操作。

表 12-43 GS_DATABASE_LINK 字段

| 名称 | 类型 | 描述 |
|-------------|-----------|--|
| oid | oid | 当前DATABASE LINK对象的唯一id（隐含属性，必须明确选择）。 |
| dlname | name | 当前DATABASE LINK的名称。 |
| downer | oid | 当前DATABASE LINK的拥有者的id，为public则为0。 |
| dlfdw | oid | 当前DATABASE LINK的外部数据封装器的OID。 |
| dlcreator | oid | 当前DATABASE LINK创建者的id。 |
| options | text[] | 当前DATABASE LINK连接信息，使用"keyword=value"。 |
| useroptions | text[] | 当前DATABASE LINK连接远端所使用的用户信息，使用"keyword=value"。 |
| dlacl | aclitem[] | 当前DATABASE LINK访问权限。 |

12.2.13 物化视图

12.2.13.1 GS_MATVIEW

GS_MATVIEW系统表提供了关于数据库中每一个物化视图的信息。

表 12-44 GS_MATVIEW 字段

| 名称 | 类型 | 描述 |
|-----------|-----|--------------------|
| oid | oid | 行标识符（隐含属性，必须明确选择）。 |
| matviewid | oid | 物化视图的oid。 |

| 名称 | 类型 | 描述 |
|--------------|-----------------------------|---|
| mapid | oid | 物化视图map表的oid，map表为物化视图关联表，与物化视图一一对应。全量物化视图不存在对应的map表，该字段为0。 |
| ivm | boolean | 物化视图的类型，t为增量物化视图，f为全量物化视图。 |
| needrefresh | boolean | 保留字段。 |
| refresh_time | timestamp without time zone | 物化视图上一次刷新时间，若未刷新则为null。仅对DN上的增量物化视图维护该字段，其余情况均为null。 |

12.2.13.2 GS_MATVIEW_DEPENDENCY

GS_MATVIEW_DEPENDENCY系统表提供了关于数据库中每一个增量物化视图、基表和mlog表的关联信息。全量物化视图不存在与基表对应的mlog表，不会写入记录。

表 12-45 GS_MATVIEW_DEPENDENCY 字段

| 名称 | 类型 | 描述 |
|-----------|---------|--------------------------------------|
| oid | oid | 行标识符（隐含属性，必须明确选择）。 |
| matviewid | oid | 物化视图的oid。 |
| relid | oid | 物化视图基表的oid。 |
| mlogid | oid | 物化视图mlog表的oid，mlog表为物化视图日志表，与基表一一对应。 |
| mxmin | integer | 保留字段。 |

12.2.14 其他系统表

12.2.14.1 GS_ASP

GS_ASP显示被持久化的ACTIVE SESSION PROFILE样本。该系统表只能在系统库中查询。

表 12-46 GS_ASP 字段

| 名称 | 类型 | 描述 |
|-------------------|--------------------------|---|
| sampleid | bigint | 采样ID。 |
| sample_time | timestamp with time zone | 采样的时间。 |
| need_flush_sample | boolean | 该样本是否需要刷新到磁盘。
<ul style="list-style-type: none"> • t (true) : 表示需要。 • f (false) : 表示不需要。 |
| databaseid | oid | 数据库ID。 |
| thread_id | bigint | 线程的ID。 |
| sessionid | bigint | 会话的ID。 |
| start_time | timestamp with time zone | 会话的启动时间。 |
| event | text | 具体的事件名称。内核中关键的事件信息请参见表12-403、表12-404、表12-405和表12-406。关于每种事务锁对业务的影响程度，请参见LOCK语法小节的详细描述。 |
| lwtid | integer | 当前线程的轻量级线程号。 |
| psessionid | bigint | streaming线程的父线程。 |
| tlevel | integer | streaming线程的层级。与执行计划的层级(id)相对应。 |
| smpid | integer | smp执行模式下并行线程的并行编号。 |
| userid | oid | session用户的id。 |
| application_name | text | 应用的名字。 |
| client_addr | inet | client端的地址。 |
| client_hostname | text | client端的名字。 |
| client_port | integer | 客户端用于与后端通讯的TCP端口号。 |
| query_id | bigint | debug query id。 |
| unique_query_id | bigint | unique query id。 |
| user_id | oid | unique query的key中的user_id。 |
| cn_id | integer | 表示该unique sql来自哪一个CN节点。unique query的key中的cn_id。 |

| 名称 | 类型 | 描述 |
|------------------|--------------------------|---|
| unique_query | text | 规范化后的Unique SQL文本串。 |
| locktag | text | 会话等待锁信息，可通过locktag_decode解析。 |
| lockmode | text | 会话等待锁模式： <ul style="list-style-type: none"> • LW_EXCLUSIVE：排他锁。 • LW_SHARED：共享锁。 • LW_WAIT_UNTIL_FREE：等待LW_EXCLUSIVE可用。 |
| block_sessionid | bigint | 如果会话正在等待锁，阻塞该会话获取锁的会话标识。 |
| wait_status | text | 描述event列的更多详细信息。 |
| global_sessionid | text | 全局会话ID，结构为：nodeid:sessionid#seqid。
nodeid：表示下发节点的ID。
sessionid：表示下发节点，会话的ID。
seqid：递增序列号，在下发节点上该ID为0。同一个会话下发到其他节点的会话的该字段的nodeid和sessionid相同。 |
| xact_start_time | timestamp with time zone | 事务开始时间。 |
| query_start_time | timestamp with time zone | 语句开始执行时间。 |
| state | text | 当前语句状态。
可能取值为： <ul style="list-style-type: none"> • active：后台正在执行一个查询。 • idle in transaction：后台在事务中，但事务中没有语句在执行。 • idle in transaction (aborted)：后台在事务中，但事务中有语句执行失败。 • fastpath function call：后台正在执行一个fast-path函数。 • disabled：如果后台禁用track_activities，则报告这个状态。 |
| event_start_time | timestamp with time zone | wait event的开始时间。 |

| 名称 | 类型 | 描述 |
|-------------|-----|----------------|
| current_xid | xid | 当前事务的id。 |
| top_xid | xid | 当前执行事务的顶层事务id。 |

12.2.14.2 GS_DEPENDENCIES

GS_DEPENDENCIES系统表记录对象的依赖项信息，和[12.2.15.4 GS_DEPENDENCIES_OBJ](#)表是一个一对多的关系。

表 12-47 GS_DEPENDENCIES 字段

| 名称 | 类型 | 描述 |
|------------|---------|--|
| schemaname | name | 名称空间的名称。 |
| refobjpos | integer | 被依赖体引用的位置。 <ul style="list-style-type: none">● 1: 类型。● 2: 包头。● 4: 函数头。● 8: 函数体。● 16: 包体。● 32: 视图。 |
| refobjoid | oid | 被依赖体的oid。 |
| objectname | text | 依赖体名称。 |

12.2.14.3 GS_DEPENDENCIES_OBJ

GS_DEPENDENCIES_OBJ系统表记录对象的被依赖项详细信息。

表 12-48 GS_DEPENDENCIES_OBJ 字段

| 名称 | 类型 | 描述 |
|------------|---------|---|
| schemaname | name | 名称空间的名称。 |
| type | integer | 被依赖体的类型。 <ul style="list-style-type: none">● 1: 未知类型。● 2: 变量。● 3: 类型。● 4: 函数。● 5: 视图。● 6: 函数头。 |

| 名称 | 类型 | 描述 |
|---------|--------------|------------|
| name | text | 被依赖体名称。 |
| objnode | pg_node_tree | 被依赖体的详细信息。 |

12.2.14.4 GS_GLOBAL_CONFIG

GS_GLOBAL_CONFIG记录了集群初始化时，用户指定的参数值。除此之外，还存放了用户设置的弱口令、集群是否处于扩容状态（redis_bucket_expansion），支持数据库初始用户通过ALTER和DROP语法对系统表中的参数进行写入、修改和删除。此系统表默认只有初始用户、系统管理员和安全管理员可以访问，其他用户默认无权访问。

表 12-49 GS_GLOBAL_CONFIG 字段

| 名称 | 类型 | 描述 |
|-------|------|-------------------------------------|
| name | name | 集群初始化时系统内置的指定参数名称、弱口令名称、或用户需要使用的参数。 |
| value | text | 集群初始化时系统内置的指定参数值、弱口令、或用户需要使用的参数值。 |

须知

不建议用户写入、修改和删除“redis_bucket_expansion”参数。该参数名称被占用，在扩容期间用来表示集群处于扩容状态。

12.2.14.5 GS_JOB_ATTRIBUTE

GS_JOB_ATTRIBUTE系统表提供了DBE_SCHEDULER定时任务的相关属性信息，其中包括定时任务，定时任务类，证书，授权，程序和调度的基本属性。新安装数据库集群普通用户无权限访问。

表 12-50 GS_JOB_ATTRIBUTE 字段

| 名称 | 类型 | 描述 |
|-----------------|------|--------------------------------|
| oid | oid | 行标识符（隐含字段）。 |
| job_name | text | 定时任务，定时任务类，证书，程序和调度的名字，授权的用户名。 |
| attribute_name | text | 定时任务，定时任务类，证书，程序和调度的属性名，授权的内容。 |
| attribute_value | text | 定时任务，定时任务类，证书，程序和调度的属性值。 |

12.2.14.6 GS_JOB_ARGUMENT

GS_JOB_ARGUMENT系统表提供了DBE_SCHEDULER定时任务和程序的参数属性。

表 12-51 GS_JOB_ARGUMENT 字段

| 名称 | 类型 | 描述 |
|-------------------|---------|----------------------------------|
| oid | oid | 行标识符（隐含字段）。 |
| argument_position | integer | 定时任务或程序的参数位置。 |
| argument_type | name | 定时任务或程序的参数类型。 |
| job_name | text | 定时任务或程序名。 |
| argument_name | text | 定时任务或程序的参数名（定时任务继承了程序的参数名，所以为空）。 |
| argument_value | text | 定时任务的参数值（程序本身无法绑定值）。 |
| default_value | text | 程序的参数默认值。 |

12.2.14.7 GS_PLAN_TRACE

GS_PLAN_TRACE系统表是用于存储plan trace的系统表，主要记录的是DML语句生成计划过程的详情，只有具有sysadmin权限的用户才可以使用该系统表。分布式场景下不支持plan trace特性，所以在分布式下该视图中无数据。

表 12-52 GS_PLAN_TRACE 字段

| 名称 | 类型 | 描述 |
|---------------|--------------------------|---|
| query_id | text | 当前请求的唯一id。 |
| query | text | 当前请求的sql语句，该字段大小不会超过系统参数track_activity_query_size指定的大小。 |
| unique_sql_id | bigint | 当前请求sql的唯一id。 |
| plan | text | 当前请求sql对应的查询计划文本，该字段大小不会超过10K。 |
| plan_trace | text | 当前请求sql对应的查询计划生成过程的明细，该字段大小不会超过300M。 |
| owner | oid | 当前请求sql用户的oid。 |
| modifydate | timestamp with time zone | 当前plan trace的更新时间（当前指的是 plan trace创建时间）。 |

12.2.14.8 GS_POLICY_LABEL

GS_POLICY_LABEL系统表记录资源标签配置信息，一个资源标签对应着一条或多条记录，每条记录标记了数据库资源所属的资源标签。需要有系统管理员或安全策略管理员权限才可以访问此系统表。

FQDN（Fully Qualified Domain Name）标识了数据库资源所属的绝对路径。

表 12-53 GS_POLICY_LABEL 表字段

| 名称 | 类型 | 描述 |
|---------------|------|---|
| oid | oid | 行标识符（隐含属性，必须明确选择）。 |
| labelname | name | 资源标签名称。 |
| labeltype | name | 资源标签类型，目前仅为 RESOURCE。 |
| fqdnnamespace | oid | 被标识的数据库资源所属的 namespace oid。 |
| fqdnid | oid | 被标识的数据库资源的oid，若数据库资源为列，则该列为所属表的 oid。 |
| relcolumn | name | 列名，若被标识的数据库资源为列，该列指出列名，否则该列为空。 |
| fqdntype | name | 被标识的数据库资源的类型名称，例如schema、table、column、view等。 |

12.2.14.9 GS_RECYCLEBIN

gs_recyclebin描述了闪回特性回收站对象的详细信息。

表 12-54 gs_recyclebin 字段

| 名称 | 类型 | 描述 |
|---------------|------|--|
| oid | oid | 系统列。 |
| rcybaseid | oid | 基表对象id，引用gs_recyclebin.oid。 |
| rcydbid | oid | 当前对象所属数据库oid。 |
| rcyrelid | oid | 当前对象oid。 |
| rcyname | name | 回收站对象名称，格式“BIN\$unique_id\$oid\$0”，其中unique_id为最多16字符唯一标识，oid为对象标识符。 |
| rcyoriginname | name | 原始对象名称。 |

| 名称 | 类型 | 描述 |
|----------------|--------------------------|--|
| rcyoperation | "char" | 操作类型： <ul style="list-style-type: none"> • d表示drop • t表示truncate |
| rcytype | integer | 对象类型： <ul style="list-style-type: none"> • 0表示table。 • 1表示index。 • 2表示toast table。 • 3表示toast index。 • 4表示sequence，指serial、bigserial、smallserial、largeserial类型自动关联的序列对象。 • 5表示partition。 • 6表示global index。 • 7表示物化视图。 • 8表示global secondary index。 |
| rcyrecyclecsn | bigint | 对象drop、truncate时csn。 |
| rcyrecycletime | timestamp with time zone | 对象drop、truncate时间。 |
| rcycreatecsn | bigint | 对象创建时csn。 |
| rcychangeocsn | bigint | 对象定义改变的csn。 |
| rcynamespace | oid | 包含这个关系的名字空间的OID。 |
| rcyowner | oid | 关系所有者。 |
| rcytablespace | oid | 这个关系存储所在的表空间。如果为0，则意味着使用该数据库的缺省表空间。如果关系在磁盘上没有文件，则这个字段没有什么意义。 |
| rcyrelfilenode | oid | 回收站对象在磁盘上的文件的名称，如果没有则为0，用于TRUNCATE对象恢复时物理文件还原。 |
| rcycanrestore | boolean | 是否可以被单独闪回。 |
| rcycanpurge | boolean | 是否可以被单独purge。 |
| rcyfrozenxid | xid32 | 该表中所有在这个之前的事务ID已经被一个固定的（"frozen"）事务ID替换。 |
| rcyfrozenxid64 | xid | 该表中所有在这个之前的事务ID已经被一个固定的（"frozen"）事务ID替换。 |
| rcybucket | oid | 12.2.15.42 PG_HASHBUCKET 中的桶信息。 |

12.2.14.10 GS_SECURITY_LABEL

GS_SECURITY_LABEL是共享系统表，记录安全标签的相关信息，每条记录对应一个安全标签。

表 12-55 GS_SECURITY_LABEL 字段

| 名称 | 类型 | 描述 |
|---------------|------|--------------------|
| oid | oid | 行标识符（隐含字段，必须明确选择）。 |
| label_name | name | 安全标签名称。 |
| label_content | text | 安全标签内容。 |

12.2.14.11 GS_SQL_PATCH

GS_SQL_PATCH系统表存储当前节点上的SQL_PATCH的状态信息。

表 12-56 GS_SQL_PATCH 字段

| 名称 | 类型 | 描述 |
|---------------------|--------------|-----------------------|
| patch_name | name | PATCH名称。 |
| unique_sql_id | bigint | 查询全局唯一ID。 |
| owner | oid | PATCH的创建用户ID。 |
| enable | boolean | PATCH是否生效。 |
| status | "char" | PATCH的状态（预留字段）。 |
| abort | boolean | 是否是AbortHint。 |
| hint_string | text | Hint文本。 |
| hint_node | pg_node_tree | Hint解析&序列化的结果。 |
| original_query | text | 原始语句（预留字段）。 |
| patched_query | text | PATCH之后的语句（预留字段）。 |
| original_query_tree | pg_node_tree | 原始语句的解析结果（预留字段）。 |
| patched_query_tree | pg_node_tree | PATCH之后语句的解析结果（预留字段）。 |
| description | text | PATCH的备注。 |

| 名称 | 类型 | 描述 |
|--------------------------|--------|---|
| parent_uniqu
e_sql_id | bigint | PATCH生效的SQL语句的外层语句的全局唯一ID，存储过程外的语句该值为0，存储过程内的语句该值为调用该存储过程语句的全局唯一ID。 |

12.2.14.12 GS_STATISTIC_EXT_HISTORY

GS_STATISTIC_EXT_HISTORY是多列历史统计信息管理表，存储有关该数据库中表的历史扩展统计数据，包括多列统计数据和表达式统计数据（后续支持）。该表在分布式下可见不可用。

表 12-57 GS_STATISTIC_EXT_HISTORY 字段

| 名称 | 类型 | 描述 |
|------------------|---------------------------------|---|
| starelid | oid | 所描述字段所属的表或者索引。 |
| starelkind | "char" | 所属对象的类型，'c'表示表，'p'表示分区。 |
| stainherit | boolean | 是否统计有继承关系的对象。 |
| statimestam
p | timestam
p with
time zone | 该条统计信息收集的时间。 |
| stanullfrac | real | 所描述字段中为NULL的记录的比例。 |
| stawidth | integer | 所描述字段非NULL记录的平均存储宽度，以字节计。 |
| stadistinct | real | 标识全局统计信息中数据库节点上字段里唯一的非NULL数据值的数目。 <ul style="list-style-type: none"> 一个大于零的数值是独立数值的实际数目。 一个小于零的值是distinct值所占总行数的比例，比如stadistinct=-0.5时，它的实际distinct值是总行数*0.5。 零值表示独立数值的数目未知。 |
| stadndistinct | real | 标识DN1上字段里唯一的非NULL数据值的数目。 <ul style="list-style-type: none"> 一个大于零的数值是独立数值的实际数目。 一个小于零的值是distinct值所占总行数的比例，比如stadndistinct=-0.5时，它的实际distinct值是总行数*0.5。 零值表示独立数值的数目未知。 |
| standvfunc | "char" | 该条统计信息计算NDV时采用的算法。 <ul style="list-style-type: none"> d: 采用原来的DUJ1算法估算。 c: 采用C19算法估算。 |

| 名称 | 类型 | 描述 |
|-------------|--------------|---|
| staorigin | "char" | 该条统计信息的收集方式来源。
<ul style="list-style-type: none"> • a: 标识由autoanalyze触发收集。 • m: 标识由手动analyze触发收集。 • g: 标识由插入大量数据触发了gsstat线程做analyze收集。 |
| stakindN | smallint | 一个编码，表示这种类型的统计存储在pg_statistic行的第N个“槽位”。
N的取值范围：1~5。 |
| staopN | oid | 一个用于生成这些存储在第N个“槽位”的统计信息的操作符。比如，一个柱面图槽位会显示<操作符，该操作符定义了该数据的排序顺序。
N的取值范围：1~5。 |
| stakey | int2vector | 所描述的字段编号的数组。 |
| stanumbersN | real[] | 第N个“槽位”的相关类型的数值类型统计，如果该槽位和数值类型没有关系，则就是NULL。
N的取值范围：1~5。 |
| stavaluesN | anyarray | 第N个“槽位”类型的字段数据值，如果该槽位类型不存储任何数据值，则就是NULL。每个数组的元素值实际上都是指定字段的数据类型，因此，除了把这些字段的类型定义成anyarray之外，没有更好的办法。
N的取值范围：1~5。 |
| staexprs | pg_node_tree | 扩展统计信息对应的表达式。 |
| stasource | "char" | 扩展统计信息的来源：
<ul style="list-style-type: none"> • 'a': 表示自动创建，由GUC参数 auto_statistic_ext_columns控制。 • 'm': 表示手动创建，用户通过 analyze tablename ((column list)) 或者 alter table tablename add statistics ((column list)) 来创建。 |
| stastatus | "char" | 扩展统计信息的状态。
<ul style="list-style-type: none"> • 'a': 表示活跃可用。 • 'd': 表示被禁用，相关信息不被收集，优化器在生成计划的时候也不使用。用户可以使用语法 alter table tablename disable/enable statistics((column list)) 来修改扩展统计信息的状态。 |
| staextname | name | 多列统计信息多列组的别名。 |

12.2.14.13 GS_STATISTIC_HISTORY

GS_STATISTIC_HISTORY是单列历史统计信息管理表，存储有关该数据库中表和索引列的历史统计数据。该表在分布式下可见不可用。

表 12-58 GS_STATISTIC_HISTORY 字段

| 名称 | 类型 | 描述 |
|--------------|--------------------------|---|
| starelid | oid | 所描述字段所属的表或者索引。 |
| starekind | "char" | 所属对象的类型。 |
| staattnum | smallint | 所描述字段在表中的编号，从1开始。 |
| stainherit | boolean | 是否统计有继承关系的对象。 |
| statimestamp | timestamp with time zone | 该条统计信息收集的时间。 |
| stanullfrac | real | 所描述字段中为NULL的记录的比例。 |
| stawidth | integer | 所描述字段非NULL记录的平均存储宽度，以字节计。 |
| stadistinct | real | 标识全局统计信息中数据库节点上字段里唯一的非NULL数据值的数目。 <ul style="list-style-type: none"> 一个大于零的数值是独立数值的实际数目。 一个小于零的值是distinct值所占总行数的比例，比如stadistinct=-0.5时，它的实际distinct值是总行数*0.5。 零值表示独立数值的数目未知。 |
| standvfunc | "char" | 该条统计信息计算NDV时采用的算法。 <ul style="list-style-type: none"> d: 采用原来的DUJ1算法估算。 c: 采用C19算法估算。 |
| staorigin | "char" | 该条统计信息的收集方式来源。 <ul style="list-style-type: none"> a: 标识由autoanalyze触发收集。 m: 标识由手动analyze触发收集。 g: 标识由插入大量数据触发了gsstat线程做analyze收集。 |
| stakindN | smallint | 一个编码，表示这种类型的统计存储在pg_statistic行的第N个“槽位”。
N的取值范围：1~5。 |
| staopN | oid | 一个用于生成这些存储在第N个“槽位”的统计信息的操作符。比如，一个柱面图槽位会显示<操作符，该操作符定义了该数据的排序顺序。
N的取值范围：1~5。 |

| 名称 | 类型 | 描述 |
|-----------------|----------|--|
| stanumbers
N | real[] | 第N个“槽位”的相关类型的数值类型统计，如果该槽位和数值类型没有关系，则就是NULL。
N的取值范围：1~5。 |
| stavaluesN | anyarray | 第N个“槽位”类型的字段数据值，如果该槽位类型不存储任何数据值，则就是NULL。每个数组的元素值实际上都是指定字段的数据类型，因此，除了把这些字段的类型定义成anyarray之外，没有更好的办法。
N的取值范围：1~5。 |
| stadndistinct | real | 标识DN1上字段里唯一的非NULL数据值的数目。 <ul style="list-style-type: none"> • 一个大于零的数值是独立数值的实际数目。 • 一个小于零的值是distinct值所占总行数的比例，比如stadndistinct=-0.5时，它的实际distinct值是总行数*0.5。 • 零值表示独立数值的数目未知。 |
| staextinfo | text | 统计信息的扩展信息。预留字段。 |

12.2.14.14 GS_TABLESTATS_HISTORY

GS_TABLESTATS_HISTORY是表、索引、分区级别的历史统计信息管理表，存储有关该数据库中表、索引、分区的历史统计数据。该表在分布式下可见不可用。

表 12-59 GS_TABLESTATS_HISTORY 字段

| 名称 | 类型 | 描述 |
|--------------|--------------------------|---|
| relid | oid | 表、索引、分区在 12.2.15.28 PG_CLASS 、 12.2.1.1 PG_PARTITION 内的唯一标识。 |
| relname | name | 表、索引、分区的名称。 |
| relnamespace | oid | 包含此对象的命名空间的oid。 |
| relkind | "char" | 对象类型。 <ul style="list-style-type: none"> • r: 标识普通表。 • l: 标识表级索引。 • i: 标识分区索引。 • p: 标识一级分区。 • s: 标识二级分区。 |
| reltimestamp | timestamp with time zone | 该条统计信息收集的时间。 |

| 名称 | 类型 | 描述 |
|---------------|------------------|--------------------------------|
| relpages | double precision | 以页为单位的此表在磁盘上的大小，它只是优化器用的一个近似值。 |
| reltuples | double precision | 表中行的数目，只是优化器使用的一个估计值。 |
| relallvisible | integer | 被标识为全可见的表中的页的数量。 |

12.2.14.15 GS_TXN_SNAPSHOT

GS_TXN_SNAPSHOT是“时间戳-CSN”映射表，周期性采样，并维护适当的时间范围，用于估算范围内的时间戳对应的CSN值。

表 12-60 GS_TXN_SNAPSHOT 字段

| 名称 | 类型 | 描述 |
|-------------|--------------------------|----------|
| snptime | timestamp with time zone | 快照捕获时间。 |
| snpxmin | bigint | 快照xmin。 |
| snpcsn | bigint | 快照csn。 |
| snpsnapshot | text | 快照序列化文本。 |

12.2.14.16 GS_UID

GS_UID系统表存储了数据库中使用hasuids属性表的唯一标识元信息。

表 12-61 GS_UID 字段

| 名称 | 类型 | 描述 |
|------------|--------|-------------------|
| relid | oid | 表的oid信息。 |
| uid_backup | bigint | 当前可以为表分配唯一标识的最大值。 |

12.2.14.17 GS_WORKLOAD_RULE

GS_WORKLOAD_RULE系统表存储与SQL限流规则相关的信息。该系统表没有权限限制，所有用户可查询。

表 12-62 GS_WORKLOAD_RULE 字段

| 名称 | 类型 | 描述 |
|--------------|--------------------------|--|
| rule_id | bigint | 限流规则标识列，系统自动生成。 |
| rule_name | name | 限流规则的名称，用于检索限流规则，不保证唯一性，可以为NULL。 |
| databases | name[] | 限流规则作用的数据库列表，为NULL表示所有库生效。 |
| max_workload | bigint | 限制规则设置的最大并发数。 |
| is_valid | boolean | 限流规则是否生效，超时的限流规则会设为false。 |
| start_time | timestamp with time zone | 限流规则开始的时间，为NULL表示从现在开始生效。 |
| end_time | timestamp with time zone | 限流规则结束的时间，为NULL表示一直生效。 |
| rule_type | text | 限流规则类型，当前仅支持：“sqlid”、“select”、“insert”、“update”、“delete”、“merge”、“resource”，其他的为非法值。 |
| option_val | text[] | 限流规则的参数值，包括：sqlid，关键字列表，资源限制情况。
详细请参见 gs_add_workload_rule 接口说明。 |
| node_names | text[] | 预留字段，限流规则生效的节点名称列表，当前不生效。 |
| user_names | text[] | 预留字段，限流规则生效的用户名称列表，当前不生效。 |

12.2.14.18 PG_AGGREGATE

PG_AGGREGATE系统表存储与聚集函数有关的信息。PG_AGGREGATE里的每条记录都是一条pg_proc里面的记录的扩展。PG_PROC记录承载该聚集的名称、输入和输出数据类型，以及其它一些和普通函数类似的信息。

表 12-63 PG_AGGREGATE 字段

| 名称 | 类型 | 引用 | 描述 |
|------------|---------|---------------------------------|--|
| aggfnoid | regproc | PG_PROC.proname | 此聚集函数的 PG_PROC.proname 。 |
| aggtransfn | regproc | PG_PROC.proname | 转换函数。 |

| 名称 | 类型 | 引用 | 描述 |
|------------------|----------|---------------------------------|--|
| aggcollectfn | regproc | PG_PROC.proname | 收集函数。 |
| aggfinalfn | regproc | PG_PROC.proname | 最终处理函数（如果没有则为零）。 |
| aggstoptop | oid | PG_OPERATOR.oid | 关联排序操作符（如果没有则为零）。 |
| aggtranstype | oid | PG_TYPE.oid | 此聚集函数的内部转换（状态）数据的数据类型。可能取值及其含义见于pg_type.h中诸type定义，主要分为多态（isPolymorphicType）和非多态两类。 |
| agginitval | text | - | 转换状态的初始值。这是一个文本数据域，它包含初始值的外部字符串表现形式。如果数据域是null，则转换状态值从null开始。 |
| agginitcollect | text | - | 收集状态的初始值。这是一个文本数据域，它包含初始值的外部字符串表现形式。如果数据域是null，则收集状态值从null开始。 |
| aggkind | "char" | - | 此聚集函数类型： <ul style="list-style-type: none"> • 'n'：表示Normal Agg • 'o'：表示Ordered Set Agg |
| aggnumdirectargs | smallint | - | Ordered Set Agg类型聚集函数的直接参数（非聚集相关参数）数量。对Normal Agg类型聚集函数，该值为0。 |
| agginitfn | regproc | PG_PROC.proname | 初始化函数。 |

12.2.14.19 PG_AM

PG_AM系统表存储有关索引访问方法的信息。系统支持的每种索引访问方法都有一行。

表 12-64 PG_AM 字段

| 名称 | 类型 | 引用 | 描述 |
|-----|-----|----|--------------------|
| oid | oid | - | 行标识符（隐含属性，必须明确选择）。 |

| 名称 | 类型 | 引用 | 描述 |
|----------------|----------|----|---|
| amname | name | - | 访问方法的名称。 |
| amstrategies | smallint | - | 访问方法的操作符策略个数，或者如果访问方法没有一个固定的操作符策略集则为0。 |
| amsupport | smallint | - | 访问方法的支持过程个数。 |
| amcanorder | boolean | - | 这种访问方式是否支持通过索引字段值的命令扫描排序。
<ul style="list-style-type: none"> • t (true)：表示支持。 • f (false)：表示不支持。 |
| amcanorderbyop | boolean | - | 这种访问方式是否支持通过索引字段上操作符的结果的命令扫描排序。
<ul style="list-style-type: none"> • t (true)：表示支持。 • f (false)：表示不支持。 |
| amcanbackward | boolean | - | 访问方式是否支持向后扫描。
<ul style="list-style-type: none"> • t (true)：表示支持。 • f (false)：表示不支持。 |
| amcanunique | boolean | - | 访问方式是否支持唯一索引。
<ul style="list-style-type: none"> • t (true)：表示支持。 • f (false)：表示不支持。 |
| amcanmulticol | boolean | - | 访问方式是否支持多字段索引。
<ul style="list-style-type: none"> • t (true)：表示支持。 • f (false)：表示不支持。 |
| amoptionalkey | boolean | - | 访问方式是否支持第一个索引字段上没有任何约束的扫描。
<ul style="list-style-type: none"> • t (true)：表示支持。 • f (false)：表示不支持。 |
| amsearcharray | boolean | - | 访问方式是否支持ScalarArrayOpExpr搜索。
<ul style="list-style-type: none"> • t (true)：表示支持。 • f (false)：表示不支持。 |
| amsearchnulls | boolean | - | 访问方式是否支持IS NULL/NOT NULL搜索。
<ul style="list-style-type: none"> • t (true)：表示支持。 • f (false)：表示不支持。 |

| 名称 | 类型 | 引用 | 描述 |
|---------------|---------|-----------------|---|
| amstorage | boolean | - | 是否允许索引存储的数据类型与列的数据类型不同。
<ul style="list-style-type: none"> • t (true) : 表示允许。 • f (false) : 表示不允许。 |
| amclusterable | boolean | - | 是否允许在一个这种类型的索引上聚簇。
<ul style="list-style-type: none"> • t (true) : 表示允许。 • f (false) : 表示不允许。 |
| ampredlocks | boolean | - | 是否允许这种类型的一个索引管理细粒度的谓词锁定。
<ul style="list-style-type: none"> • t (true) : 表示允许。 • f (false) : 表示不允许 |
| amkeytype | oid | PG_TYPE.oid | 存储在索引里数据的类型，如果不是一个固定的类型则为0。 |
| aminsert | regproc | PG_PROC.proname | “插入这个行”函数。 |
| ambeginscan | regproc | PG_PROC.proname | “准备索引扫描”函数。 |
| amgettupl | regproc | PG_PROC.proname | “下一个有效行”函数，如果没有则为0。 |
| amgetbitmap | regproc | PG_PROC.proname | “抓取所有的有效行”函数，如果没有则为0。 |
| amrescan | regproc | PG_PROC.proname | “（重新）开始索引扫描”函数。 |
| amendscan | regproc | PG_PROC.proname | “索引扫描后清理”函数。 |
| ammarkpos | regproc | PG_PROC.proname | “标记当前扫描位置”函数。 |
| amrestrpos | regproc | PG_PROC.proname | “恢复已标记的扫描位置”函数。 |
| ammerge | regproc | PG_PROC.proname | “归并多个索引对象”函数。 |
| ambuild | regproc | PG_PROC.proname | “建立新索引”函数。 |
| ambuildempty | regproc | PG_PROC.proname | “建立空索引”函数。 |
| ambulkdelete | regproc | PG_PROC.proname | 批量删除函数。 |

| 名称 | 类型 | 引用 | 描述 |
|-----------------|---------|---------------------------------|----------------------------|
| amvacuumcleanup | regproc | PG_PROC.proname | VACUUM后的清理函数。 |
| amcanreturn | regproc | PG_PROC.proname | 检查是否索引支持唯一索引扫描的函数，如果没有则为0。 |
| amcostestimate | regproc | PG_PROC.proname | 估计一个索引扫描开销的函数。 |
| amoptions | regproc | PG_PROC.proname | 为一个索引分析和确认reloptions的函数。 |

12.2.14.20 PG_AMOP

PG_AMOP系统表存储有关和访问方法操作符族关联的信息。如果一个操作符是一个操作符族中的成员，则在这个表中会占据一行。一个族成员是一个search操作符或一个ordering操作符。一个操作符可以在多个族中出现，但是不能在一个族中的多个搜索位置或多个排序位置中出现。

表 12-65 PG_AMOP 字段

| 名称 | 类型 | 引用 | 描述 |
|--------------------|----------|---------------------------------|---|
| oid | oid | - | 行标识符（隐含字段，必须明确选择）。 |
| amopfamily | oid | PG_OPFAMILY.oid | 这个项的操作符族。 |
| amoplefttype | oid | PG_TYPE.oid | 操作符的左输入类型。可能取值及其描述见于 7.3 数据类型 。 |
| amoprightrighttype | oid | PG_TYPE.oid | 操作符的右输入类型。可能取值及其描述见于 7.3 数据类型 。 |
| amopstrategy | smallint | - | 操作符策略数。 |
| amoppurpose | "char" | - | 操作符目的。 <ul style="list-style-type: none"> • s：表示搜索。 • o：表示排序。 |
| amopopr | oid | PG_OPERATOR.oid | 该操作符的OID。 |
| amopmethod | oid | PG_AM.oid | 索引访问方式操作符族。 |
| amopsortfamily | oid | PG_OPFAMILY.oid | 如果是一个排序操作符，则为这个项排序所依据的btree操作符族；如果是一个搜索操作符，则为0。 |

search操作符表明这个操作符族的一个索引可以被搜索，找到所有满足WHERE indexed_column operator constant的行。显然，这样的操作符必须返回布尔值，并且它的左输入类型必须匹配索引的字段数据类型。

ordering操作符表明这个操作符族的一个索引可以被扫描，返回以ORDER BY indexed_column operator constant顺序表示的行。这样的操作符可以返回任意可排序的数据类型，它的左输入类型也必须匹配索引的字段数据类型。ORDER BY的确切的语义是由amopsortfamily字段指定的，该字段必须为操作符的返回类型引用一个btree操作符族。

12.2.14.21 PG_AMPROC

PG_AMPROC系统表存储有关与访问方法操作符族相关联的支持过程的信息。每个属于某个操作符族的支持过程都占有一行。

表 12-66 PG_AMPROC 字段

| 名称 | 类型 | 引用 | 描述 |
|-----------------|----------|---------------------------------|---|
| oid | oid | - | 行标识符（隐含字段，必须明确选择）。 |
| amprocfamily | oid | PG_OPFAMILY.oid | 该项的操作符族。 |
| amproclefttype | oid | PG_TYPE.oid | 相关操作符的左输入数据类型。常见的数据类型请参见 数据类型 。 |
| amprocrighttype | oid | PG_TYPE.oid | 相关操作符的右输入数据类型。常见的数据类型请参见 数据类型 。 |
| amprocnum | smallint | - | 支持过程编号。 |
| amproc | regproc | PG_PROC.proname | 过程的OID。 |

amproclefttype和amprocrighttype字段的习惯解释，标识一个特定支持过程支持的操作符的左和右输入类型。对于某些访问方式，匹配支持过程本身的输入数据类型，对其他的则不这样。有一个对索引的“缺省”支持过程的概念，amproclefttype和amprocrighttype都等于索引操作符类的opcintype。

12.2.14.22 PG_ATTRDEF

PG_ATTRDEF系统表存储列的默认值。

表 12-67 PG_ATTRDEF 字段

| 名称 | 类型 | 描述 |
|-----|-----|--------------------|
| oid | oid | 行标识符（隐含字段，必须明确选择）。 |

| 名称 | 类型 | 描述 |
|-----------------|--------------|---|
| adrelid | oid | 该列的所属表。 |
| adnum | smallint | 该列的数目。 |
| adbin | pg_node_tree | 字段缺省值的内部表现形式。 |
| adsrc | text | 人类可读的缺省值的内部表现形式。 |
| adgencol | "char" | 标识该列是否为生成列。取值为's'表示该列为生成列，取值为'\0'表示该列为普通列，默认值为'\0'。 |
| adbin_on_update | pg_node_tree | 字段on update current_timestamp属性表达式的内部表现形式。 |
| adsrc_on_update | text | 可读on update current_timestamp属性表达式的内部表现形式。 |

12.2.14.23 PG_ATTRIBUTE

PG_ATTRIBUTE系统表存储关于表字段的信息。

表 12-68 PG_ATTRIBUTE 字段

| 名称 | 类型 | 描述 |
|---------------|----------|---|
| attrelid | oid | 此字段所属表。 |
| attname | name | 字段名。 |
| atttypid | oid | 字段类型。 |
| attstattarget | integer | 控制ANALYZE为这个字段积累的统计细节的级别。 <ul style="list-style-type: none"> 零值表示不收集统计信息。 负数表示使用系统缺省的统计对象。 正数值的确切信息是和数据类型相关的。 对于标量数据类型，ATTSTATTARGET既是要收集的"最常用数值"的目标数目，也是要创建的柱状图的目标数量。 |
| attlen | smallint | 是本字段类型的 12.2.15.78 PG_TYPE 中typlen的复制。 |
| attnum | smallint | 字段编号。 |
| attn_dims | integer | 如果该字段是数组，则是维数，否则是0。 |
| attcacheoff | integer | 在磁盘上的时候总是-1，但是如果加载入内存中的行描述器中，它可能会被更新以缓冲在行中字段的偏移量。 |

| 名称 | 类型 | 描述 |
|---------------|-----------|---|
| atttypmod | integer | 记录创建新表时支持的类型特定的数据（比如一个varchar字段的最大长度）。它传递给类型相关的输入和长度转换函数当做第三个参数。其值对那些不需要ATTYPMOD的类型通常为-1。 |
| attbyval | boolean | 这个字段类型的12.2.15.78 PG_TYPE中typbyval的复制。 |
| attstorage | "char" | 这个字段类型的12.2.15.78 PG_TYPE中typstorage的复制。 |
| attalign | "char" | 这个字段类型的12.2.15.78 PG_TYPE中typalign的复制。 |
| attnotnull | boolean | 这代表一个非空约束。可以改变这个字段以打开或者关闭这个约束。 |
| atthasdef | boolean | 这个字段有一个缺省值，此时它对应12.2.15.25 PG_ATTRDEF表里实际定义此值的记录。 |
| attisdropped | boolean | 这个字段已经被删除了，不再有效。一个已经删除的字段物理上仍然存在表中，但会被分析器忽略，因此不能再通过SQL访问。 |
| attislocal | boolean | 这个字段是局部定义在关系中的。请注意一个字段可以同时是局部定义和继承的。 |
| attcmprmode | tinyint | 对某一列指定压缩方式。压缩方式包括： <ul style="list-style-type: none"> • 0: ATT_CMPR_NOCOMPRESS, 不压缩 • 1: ATT_CMPR_DELTA, DELTA压缩算法 • 2: ATT_CMPR_DICTIONARY, 字典压缩算法 • 3: ATT_CMPR_PREFIX, 前缀压缩算法 • 4: ATT_CMPR_NUMSTR, 数字字符串压缩算法 |
| attinhcount | integer | 这个字段所拥有的直接父表的个数。如果一个字段的父表个数非零，则它就不能被删除或重命名。 |
| attcollation | oid | 对此列定义的校对列。 |
| attacl | aclitem[] | 列级访问权限控制。 |
| attoptions | text[] | 字段属性。目前支持以下两种属性： <ul style="list-style-type: none"> • n_distinct, 表示该字段的distinct值数量（不包含子表）。 • n_distinct_inherited, 表示该字段的distinct值数量（包含子表）。 |
| attfdwoptions | text[] | 外表字段属性。当前支持的dist_fdw、file_fdw、log_fdw未使用外表字段属性。 |

| 名称 | 类型 | 描述 |
|---------------|---------|---|
| attinitdefval | bytea | 存储了此列默认的值表达式。行存表的ADD COLUMN需要使用此字段。 |
| attkvtype | tinyint | 对某一列指定key value类型。类型包括：
0: ATT_KV_UNDEFINED, 默认。
1: ATT_KV_TAG, 维度。
2: ATT_KV_FIELD, 指标。
3: ATT_KV_TIMETAG, 时间列。
4: ATT_KV_HIDETAG, 隐藏分布列。 |
| attidentity | "char" | 表示该列的identity类型。类型包括：
'0'或'\0': 非IDENTITY列。
'a': IDENTITY列属性为ALWAYS类型。
'd': IDENTITY列属性为BY DEFAULT类型。
'n': IDENTITY列属性为BY DEFAULT ON NULL类型。 |

12.2.14.24 PG_CAST

PG_CAST系统表存储数据类型之间的转换关系。

表 12-69 PG_CAST 字段

| 名称 | 类型 | 描述 |
|-------------|--------|--|
| oid | oid | 行标识符（隐含字段，必须明确选择）。 |
| castsource | oid | 源数据类型的OID。 |
| casttarget | oid | 目标数据类型的OID。 |
| castfunc | oid | 转换函数的OID。如果为零表明不需要转换函数。 |
| castcontext | "char" | 源数据类型和目标数据类型间的转换方式： <ul style="list-style-type: none"> 'e': 表示只能进行显式转换（使用CAST或::语法）。 'i': 表示能进行隐式转换。 'a': 表示类型间同时支持隐式和显式转换。 |
| castmethod | "char" | 转换方法： <ul style="list-style-type: none"> 'f': 使用castfunc字段中指定的函数进行转换。 'b': 类型间是二进制强制转换，不使用castfunc。 |

12.2.14.25 PG_CLASS

PG_CLASS系统表存储数据库对象信息及其之间的关系。

表 12-70 PG_CLASS 字段

| 名称 | 类型 | 描述 |
|---------------|------------------|---|
| oid | oid | 行标识符（隐含字段，必须明确选择）。 |
| relname | name | 表、索引、视图等对象的名称。 |
| relnamespace | oid | 包含这个关系的名称空间的OID。 |
| reltype | oid | 对应这个表的行类型的数据类型（索引为零，因为索引没有pg_type记录）。 |
| reloftype | oid | 复合类型的OID，0表示其他类型。 |
| relowner | oid | 关系所有者。 |
| relam | oid | 如果行是索引，则就是所用的访问模式（B-tree等）。 |
| relfilenode | oid | 这个关系在磁盘上的文件的名称，如果没有则为0。 |
| reltablespace | oid | 这个关系存储所在的表空间。如果为零，则意味着使用该数据库的缺省表空间。如果关系在磁盘上没有文件，则这个字段没有什么意义。 |
| relpages | double precision | 以页(大小为BLCKSZ)为单位的该表在磁盘上的大小，它只是优化器用的一个近似值。 |
| reltuples | double precision | 表中行的数目，只是优化器使用的一个估计值。 |
| relallvisible | integer | 被标识为全可见的表中的页的数量。此字段是优化器用来做SQL执行优化使用的。VACUUM、ANALYZE和一些DDL语句（例如，CREATE INDEX）会引起此字段更新。 |
| reltoastrelid | oid | 与该表关联的TOAST表的OID，如果没有则为0。TOAST表在一个从属表里“离线”存储大字段。 |
| reltoastidxid | oid | 对于TOAST表是它的索引的OID，如果不是TOAST表则为0。 |
| relhasindex | boolean | 如果它是一个表而且至少有（或者最近有过）一个索引，则为真。

它是由CREATE INDEX设置的，但DROP INDEX不会立即将它清除。如果VACUUM线程检测一个表没有索引，将会把它清理relhasindex字段，将值设置为假。 |

| 名称 | 类型 | 描述 |
|----------------|----------|---|
| relisshared | boolean | 如果该表在整个集群中由所有数据库共享则为真，否则为假。只有某些系统表（比如pg_database）是共享的。 |
| relpersistence | "char" | <ul style="list-style-type: none"> • p: 表示永久表。 • u: 表示非日志表。 • t: 表示临时表。 • g: 表示全局临时表。 |
| relkind | "char" | <ul style="list-style-type: none"> • r: 表示普通表。 • i: 表示索引。 • G: 表示全局二级索引。 • S: 表示序列。 • v: 表示视图。 • t: 表示TOAST表。 • f: 表示外表。 • m: 表示物化视图。 • e: 表示STREAM对象。 • o: 表示CONTVIEW对象。 |
| relnatts | smallint | 关系中用户字段数目（除了系统字段以外）。在 12.2.15.26 PG_ATTRIBUTE 里肯定有相同数目对应行。 |
| relchecks | smallint | 表里的检查约束的数目，参阅 12.2.15.30 PG_CONSTRAINT 表。 |
| relhasoids | boolean | 如果为关系中每行都生成一个OID则为真，否则为假。 |
| relhaspkey | boolean | 如果这个表有一个（或者曾经有一个）主键，则为真，否则为假。 |
| relhasrules | boolean | 如表有规则就为真。是否有规则可参考系统表 12.2.15.63 PG_REWRITE 。 |
| relhastriggers | boolean | True表示表中有触发器，或者曾经有过触发器。系统表 12.2.15.72 PG_TRIGGER 中记录了表和视图的触发器。 |
| relhassubclass | boolean | 如果有（或者曾经有）任何继承的子表，为真，否则为假。 |

| 名称 | 类型 | 描述 |
|----------------|-----------|---|
| relcmprs | tinyint | 表示是否启用表的压缩特性。需要特别注意，当日仅当批量插入才会触发压缩，普通的CRUD并不能够触发压缩。 <ul style="list-style-type: none"> 0表示其他不支持压缩的表（主要是指系统表，不支持压缩属性的修改操作）。 1表示表数据的压缩特性为NOCOMPRESS或者无指定关键字。 2表示表数据的压缩特性为COMPRESS。 |
| relrowmovement | boolean | 针对分区表进行update操作时，是否允许行迁移。 <ul style="list-style-type: none"> true：表示允许行迁移。 false：表示不允许行迁移。 |
| parttype | "char" | 表或者索引是否具有分区表的性质。 <ul style="list-style-type: none"> p：表示带有分区表性质。 n：表示没有分区表特性。 |
| relfrozenxid | xid32 | 该表中所有在这个之前的事务ID已经被一个固定的（"frozen"）事务ID替换。该字段用于跟踪该表是否需要为了防止事务ID重叠（或者允许收缩pg_clog）而进行清理。如果该关系不是表则为零（InvalidTransactionId）。
为保持前向兼容，保留此字段，新增relfrozenxid64用于记录此信息。 |
| relacl | aclitem[] | 访问权限。aclitem类型说明可以参考 aclitem类型 。
查询的回显结果为以下形式：
<i>user1=privs user2</i> 表示user2赋予user1的权限为 <i>privs</i>
<i>=privs user3</i> 表示user3赋予public角色的权限为 <i>privs</i>
其中user1、user2和user3为数据库中已存在的用户/角色名，privs为数据库中支持的权限。权限的参数说明请参见 表12-71 。 |
| reloptions | text[] | 表或索引的访问方法，使用"keyword=value"格式的字符串。 |
| relreplident | "char" | 逻辑解码中解码列的标识： <ul style="list-style-type: none"> d：默认（主键，如果存在）。 n：无。 f：所有列。 i：索引的indisreplident被设置或者为默认。 |
| relfrozenxid64 | xid | 该表中所有在这个之前的事务ID已经被一个固定的（"frozen"）事务ID替换。该字段用于跟踪该表是否需要为了防止事务ID重叠（或者允许收缩pg_clog）而进行清理。如果该关系不是表则为零（InvalidTransactionId）。 |

| 名称 | 类型 | 描述 |
|--------------|------------|---|
| relbucket | oid | 当前表是否包含hash bucket分片。有效的OID指向pg_hashbucket表中记录的具体分片信息。NULL表示不包含hash bucket分片。 |
| relbucketkey | int2vector | 表示hash分区列信息，NULL表示不包含。 |
| relminmxid | xid | 该表中所有在这个之前的多事务ID已经被一个事务ID替换。该字段用于跟踪该表是否需要为了防止多事务ID重叠或者允许收缩pg_clog而进行清理。如果该关系不是表则为零（InvalidTransactionId）。 |

表 12-71 权限的参数说明

| 参数 | 参数说明 |
|----|------------|
| r | SELECT（读） |
| w | UPDATE（写） |
| a | INSERT（插入） |
| d | DELETE |
| D | TRUNCATE |
| x | REFERENCES |
| t | TRIGGER |
| X | EXECUTE |
| U | USAGE |
| C | CREATE |
| c | CONNECT |
| T | TEMPORARY |
| A | ALTER |
| P | DROP |
| m | COMMENT |
| i | INDEX |
| v | VACUUM |
| * | 给前面权限的授权选项 |

12.2.14.26 PG_COLLATION

PG_COLLATION系统表描述可用的排序规则，本质上从一个SQL名称映射到操作系统本地类别。

表 12-72 PG_COLLATION 字段

| 名称 | 类型 | 引用 | 描述 |
|---------------|---------|-----------------------------------|--|
| oid | oid | - | 行标识符（隐含字段，必须明确选择）。 |
| collname | name | - | 排序规则名（每个名称空间和编码唯一）。 |
| collnamespace | oid | PG_NAMESPACE .oid | 包含这个排序规则的名称空间的OID。 |
| collowner | oid | PG_AUTHID .oid | 排序规则的所有者。 |
| collencoding | integer | - | 排序规则可用的编码，兼容 PostgreSQL 所有的字符编码类型，如果适用于任意编码为-1。 |
| collcollate | name | - | 这个排序规则对象的 LC_COLLATE。 |
| collctype | name | - | 这个排序规则对象的 LC_CTYPE。 |
| collpadattr | text | - | 这个排序规则的填充属性。 <ul style="list-style-type: none"> • NULL：不适用。 • NO PAD：无填充。 • PAD SPACE：末尾空白填充。 |
| collisdef | boolean | - | 这个排序规则是否是所属字符集默认字符序。 |

12.2.14.27 PG_CONSTRAINT

PG_CONSTRAINT系统表存储表上的检查约束、主键、唯一约束和外键约束。

表 12-73 PG_CONSTRAINT 字段

| 名称 | 类型 | 描述 |
|--------------|------|--------------------|
| oid | oid | 行标识符（隐含字段，必须明确选择）。 |
| conname | name | 约束名称（不一定是唯一的）。 |
| connamespace | oid | 包含这个约束的名称空间的OID。 |

| 名称 | 类型 | 描述 |
|---------------|---------|---|
| contype | "char" | <ul style="list-style-type: none"> • c: 检查约束。 • p: 主键约束。 • u: 唯一约束。 • t: 触发器约束。 • x: 互斥约束。 • f: 外键约束。 • s: 聚簇约束。 • i: 无效约束。 |
| condeferrable | boolean | 这个约束是否可以推迟。 <ul style="list-style-type: none"> • true: 表示可以。 • false: 表示不可以。 |
| condeferred | boolean | 缺省时这个约束是否可以推迟。 <ul style="list-style-type: none"> • true: 表示可以。 • false: 表示不可以。 |
| convalidated | boolean | 约束是否有效。目前，只有外键和CHECK约束可将其设置为false。 <ul style="list-style-type: none"> • true: 表示有效。 • false: 表示无效。 |
| conrelid | oid | 这个约束所在的表，如果不是表约束则为0。 |
| contypid | oid | 这个约束所在的域，如果不是一个域约束则为0。 |
| conindid | oid | 与约束关联的索引ID。 |
| confrelid | oid | 如果是外键，则为参考的表，否则为0。 |
| confupdtype | "char" | 外键更新动作代码。 <ul style="list-style-type: none"> • a: 没动作。 • r: 限制。 • c: 级联。 • n: 设置为null。 • d: 设置为缺省。 |
| confdeltype | "char" | 外键删除动作代码。 <ul style="list-style-type: none"> • a: 没动作。 • r: 限制。 • c: 级联。 • n: 设置为null。 • d: 设置为缺省。 |

| 名称 | 类型 | 描述 |
|---------------|--------------|--|
| confmatchtype | "char" | 外键匹配类型。
<ul style="list-style-type: none"> • f: 全部。 • p: 部分。 • u: 未指定（在f的基础上允许匹配NULL值）。 |
| conislocal | boolean | 是否是为关系创建的本地约束。
<ul style="list-style-type: none"> • true: 表示是。 • false: 表示不是。 |
| coninhcount | integer | 约束直接继承父表的数目。继承父表数非零时，不能删除或重命名该约束。 |
| connoinherit | boolean | 是否可以被继承。
<ul style="list-style-type: none"> • true: 表示可以。 • false: 表示不可以。 |
| consoft | boolean | 是否为信息约束(Informational Constraint)。
<ul style="list-style-type: none"> • true: 表示是。 • false: 表示不是。 |
| conopt | boolean | 是否使用信息约束优化执行计划。
<ul style="list-style-type: none"> • true: 表示使用。 • false: 表示不使用。 |
| conkey | smallint[] | 如果是表约束，则是约束控制的字段列表。 |
| confkey | smallint[] | 如果是一个外键，是参考的字段的列表。 |
| conpfeqop | oid[] | 如果是一个外键，是做PK=FK比较的相等操作符ID的列表。 |
| conppeqop | oid[] | 如果是一个外键，是做PK=PK比较的相等操作符ID的列表。 |
| conffeqop | oid[] | 如果是一个外键，是做FK=FK比较的相等操作符ID的列表。 |
| conexclp | oid[] | 如果是一个排他约束，是列的排他操作符ID列表。 |
| conbin | pg_node_tree | 如果是检查约束，那就是其表达式的内部形式。 |
| consrc | text | 如果是检查约束，则是表达式的可读形式。 |
| conincluding | smallint[] | 不用做约束，但是会包含在INDEX中的属性列。 |

须知

- consrc在被引用的对象改变之后不会被更新，它不会跟踪字段的名称修改。建议使用pg_get_constraintdef()来抽取一个检查约束的定义。
- [12.2.15.28 PG_CLASS](#)的relchecks需要和在该表上为给定关系找到的检查约束的数目一致。

12.2.14.28 PG_CONVERSION

PG_CONVERSION系统表描述编码转换信息。

表 12-74 PG_CONVERSION 字段

| 名称 | 类型 | 引用 | 描述 |
|----------------|---------|-----------------------------------|---------------------|
| oid | oid | - | 行标识符（隐含字段，必须明确选择）。 |
| conname | name | - | 转换名称（在一个名称空间里是唯一的）。 |
| connamespace | oid | PG_NAMESPACE .oid | 包含这个转换的名称空间的OID。 |
| conowner | oid | PG_AUTHID .oid | 编码转换的属主。 |
| conforencoding | integer | - | 源编码ID。 |
| contoencoding | integer | - | 目的编码ID。 |
| conproc | regproc | PG_PROC .proname | 转换过程。 |
| condefault | boolean | - | 如果这是缺省转换则为真，否则为假。 |

12.2.14.29 PG_DATABASE

PG_DATABASE系统表存储关于可用数据库的信息。

表 12-75 PG_DATABASE 字段

| 名称 | 类型 | 描述 |
|------------|---------|--------------------|
| oid | oid | 行标识符（隐含字段，必须明确选择）。 |
| datname | name | 数据库名称。 |
| datdba | oid | 数据库所有人，通常为其创建者。 |
| encoding | integer | 数据库的字符编码方式。 |
| datcollate | name | 数据库使用的排序顺序。 |

| 名称 | 类型 | 描述 |
|------------------|-----------|--|
| datctype | name | 数据库使用的字符分类。 |
| datistemplate | boolean | 是否允许作为模板数据库。
<ul style="list-style-type: none"> • true: 表示允许。 • false: 表示不允许。 |
| datallowconn | boolean | 这个字段用于保护template0数据库不被更改。
<ul style="list-style-type: none"> • true: 表示用户可以连接到这个数据库。 • false: 表示没有用户可以连接到这个数据库。 |
| datconnlimit | integer | 该数据库上允许的最大并发连接数，-1表示无限制。 |
| datlastsysoid | oid | 数据库里最后一个系统OID。 |
| datfrozenxid | xid32 | 用于跟踪该数据库是否需要为了防止事务ID重叠而进行清理。当前版本该字段已经废弃使用，为保持前向兼容，保留此字段，新增datfrozenxid64用于记录此信息。 |
| dattablespace | oid | 数据库的缺省表空间。 |
| datcompatibility | name | 数据库兼容模式。当前支持四种兼容模式：PG、ORA、MYSQL、TD。 |
| datacl | aclitem[] | 访问权限。 |
| datfrozenxid64 | xid | 用于跟踪该数据库是否需要为了防止事务ID重叠而进行清理。 |
| datminmxid | xid | 该数据库中所有在这个之前的多事务ID已经被一个事务ID替换。这用于跟踪该数据库是否需要为了防止事务ID重叠或者允许收缩pg_clog而进行清理。它是此数据库中所有表的 12.2.15.28 PG_CLASS 中relminmxid的最小值。 |
| dattimezone | name | 数据库时区信息，默认为PRC时区。 |

12.2.14.30 PG_DEPEND

PG_DEPEND系统表记录数据库对象之间的依赖关系。这个信息允许DROP命令找出哪些其它对象必须由DROP CASCADE删除，或者是在DROP RESTRICT的情况下避免删除。

这个表的功能类似[PG_SHDEPEND](#)，用于记录那些在数据库集群之间共享的对象之间的依赖性关系。

表 12-76 PG_DEPEND 字段

| 名称 | 类型 | 引用 | 描述 |
|-------------|---------|------------------------------|---|
| classid | oid | PG_CLASS.oid | 有依赖对象所在系统表的OID。 |
| objid | oid | 任意OID属性 | 指定的依赖对象的OID。 |
| objsubid | integer | - | 对于表字段，这个是该属性的字段数（objid和classid引用表本身）。对于所有其它对象类型，目前这个字段是0。 |
| refclassid | oid | PG_CLASS.oid | 被引用对象所在的系统表的OID。 |
| refobjid | oid | 任意OID属性 | 指定的被引用对象的OID。 |
| refobjsubid | integer | - | 对于表字段，这个是该字段的字段号（refobjid和refclassid引用表本身）。对于所有其它对象类型，目前这个字段是0。 |
| deptype | "char" | - | 一个定义这个依赖关系特定语义的代码。 |

在所有情况下，一个PG_DEPEND记录表示被引用的对象不能在有依赖的对象被删除前删除。不过，这里还有几种由deptype定义的情况：

- **DEPENDENCY_NORMAL (n)**：独立创建的对象之间的一般关系。有依赖的对象可以在不影响被引用对象的情况下删除。被引用对象只有在声明了CASCADE的情况下删除，这时有依赖的对象也被删除。例子：一个表字段对其数据类型有一般依赖关系。
- **DEPENDENCY_AUTO (a)**：有依赖对象可以和被引用对象分别删除，并且如果删除了被引用对象则应该被自动删除（不管是RESTRICT或CASCADE模式）。例子：一个表上面的命名约束是在该表上的自动依赖关系，因此如果删除了表，它也会被删除。
- **DEPENDENCY_INTERNAL (i)**：有依赖的对象是作为被引用对象的一部分创建的，实际上只是它的内部实现的一部分。DROP有依赖对象是不能直接允许的（将告诉用户发出一条删除被引用对象的DROP）。一个对被引用对象的DROP将传播到有依赖对象，不管是否声明了CASCADE。例子：一个创建来强制外键约束的触发器在该约束的[PG_CONSTRAINT](#)记录上是标记为内部依赖的。
- **DEPENDENCY_EXTENSION (e)**：依赖对象是被依赖对象extension的一个成员（请参见[PG_EXTENSION](#)）。依赖对象只可以通过在被依赖对象上DROP EXTENSION删除。函数上这个依赖类型和内部依赖一样动作，但是它为了清晰和简化gs_dump保持分开。

须知

扩展功能为内部使用功能，不建议用户使用。

- **DEPENDENCY_PIN (p)**：没有依赖对象，这种类型的记录标志着系统本身依赖于被引用对象，因此这个对象绝不能被删除。这种类型的记录只有在initdb的时候创建。有依赖对象的字段里是零。

12.2.14.31 PG_DESCRIPTION

PG_DESCRIPTION系统表可以给每个数据库对象存储一个可选的描述（注释）。许多内置的系统对象的描述提供了PG_DESCRIPTION的初始内容。

这个表的功能类似**PG_SHDESCRIPTION**，用于记录整个集群范围内共享对象的注释。

表 12-77 PG_DESCRIPTION 字段

| 名称 | 类型 | 引用 | 描述 |
|-------------|---------|----------------------|--|
| objoid | oid | 任意OID属性 | 这条描述所描述的对象OID。 |
| classoid | oid | PG_CLASS .oid | 这个对象出现的系统表的OID。 |
| objsubid | integer | - | 对于一个表字段的注释，它是字段号（objoid和classoid指向表自身）。对于其它对象类型，它是零。 |
| description | text | - | 对该对象描述的任意文本。 |

12.2.14.32 PG_DIRECTORY

PG_DIRECTORY系统表用于保存用户添加的directory对象，可以通过CREATE DIRECTORY语句向该表中添加记录，当enable_access_server_directory=off时，只允许初始用户创建directory对象；当enable_access_server_directory=on时，具有SYSADMIN权限的用户和继承了内置角色gs_role_directory_create权限的用户可以创建directory对象。普通用户需要授权才能访问该表。

表 12-78 PG_DIRECTORY 字段

| 名称 | 类型 | 描述 |
|---------|-----------|--------------------|
| oid | oid | 行标识符（隐含字段，必须明确选择）。 |
| dirname | name | 目录对象的名称。 |
| owner | oid | 目录对象的所有者。 |
| dirpath | text | 目录路径。 |
| diracl | aclitem[] | 访问权限。 |

12.2.14.33 PG_ENUM

PG_ENUM系统表包含显示每个枚举类型值和标签的记录。给定枚举类型的内部表示实际上是PG_ENUM里面相关行的OID。

表 12-79 PG_ENUM 字段

| 名称 | 类型 | 引用 | 描述 |
|---------------|------|-----------------------------|---|
| oid | oid | - | 行标识符（隐含字段，必须明确选择）。 |
| enumtypid | oid | PG_TYPE.oid | 拥有这个枚举值的 12.2.15.78 PG_TYPE 记录的OID。 |
| enumsortorder | real | - | 这个枚举值在它的枚举类型中的排序位置。 |
| enumlabel | name | - | 这个枚举值的文本标签。 |

PG_ENUM行的OID跟着一个特殊规则：偶数的OID保证用和它们的枚举类型一样的排序顺序排序。也就是，如果两个偶数OID属于相同的枚举类型，那么较小的OID必须有较小enumsortorder值。奇数OID需要毫无关系的排序顺序。这个规则允许枚举比较例程在许多常见情况下避开目录查找。创建和修改枚举类型的例程只要可能就尝试分配偶数OID给枚举值。

当创建了一个枚举类型时，它的成员赋予了排序顺序位置1到n。但是随后添加的成员可能会分配enumsortorder的负值或分数值。对这些值的唯一要求是它们要正确的排序和在每个枚举类型中唯一。

12.2.14.34 PG_EXTENSION

PG_EXTENSION系统表存储关于所安装扩展的信息。GaussDB默认有以下扩展：plpgsql、DIST_FDW、FILE_FDW、LOG_FDW、GC_FDW、DBLINK_FDW、ROACH_API、STREAMING、TSDB、DIMSEARCH、GSREDISTRIBUTE、SECURITY_PLUGIN、GSSTAT_PLUGIN、NUMERIC_ENHANCE、PKG_DBE_RAW、PKG_DBE_OUTPUT、PKG_DBE_UTILITY、PKG_DBE_XML、PKG_ILM、PKG_DBE_XMLGEN和PKG_DBE_DESCRIBE。该系统表为内部使用，不建议用户使用。

说明

由于规格变更，当前版本已经不再支持DIMSEARCH，请不要使用。

表 12-80 PG_EXTENSION

| 名称 | 类型 | 描述 |
|----------------|---------|--|
| oid | oid | 行标识符（隐含属性，必须明确选择）。 |
| extname | name | 扩展名。 |
| extowner | oid | 扩展的所有者。 |
| extnamespace | oid | 扩展导出对象的名称空间。 |
| extrelocatable | boolean | 标识此扩展是否可迁移到其他名称空间，true表示可以，false表示不可以。 |

| 名称 | 类型 | 描述 |
|--------------|--------|--------------|
| extversion | text | 扩展的版本号。 |
| extconfig | oid[] | 扩展的配置信息。 |
| extcondition | text[] | 扩展配置信息的过滤条件。 |

12.2.14.35 PG_FOREIGN_DATA_WRAPPER

PG_FOREIGN_DATA_WRAPPER系统表存储外部数据封装器定义。一个外部数据封装器是在外部服务器上驻留外部数据的机制，是可以访问的。

表 12-81 PG_FOREIGN_DATA_WRAPPER 字段

| 名称 | 类型 | 引用 | 描述 |
|--------------|-----------|---------------|--|
| oid | oid | - | 行标识符（隐含字段，必须明确选择）。 |
| fdwname | name | - | 外部数据封装器名。 |
| fdwowner | oid | PG_AUTHID.oid | 外部数据封装器的所有者。 |
| fdwhandler | oid | PG_PROC.oid | 引用一个负责为外部数据封装器提供扩展例程的处理函数。如果没有提供处理函数则为零。 |
| fdwvalidator | oid | PG_PROC.oid | 引用一个验证器函数，这个验证器函数负责验证给予外部数据封装器的选项、外部服务器选项和使用外部数据封装器的用户映射的有效性。如果没有提供验证器函数则为零。 |
| fdwacl | aclitem[] | - | 访问权限。 |
| fdwoptions | text[] | - | 外部数据封装器指定选项，使用“keyword=value”格式的字符串。 |

12.2.14.36 PG_FOREIGN_SERVER

PG_FOREIGN_SERVER系统表存储外部服务器定义。一个外部服务器描述了一个外部数据源，例如一个远程服务器。外部服务器通过外部数据封装器访问。

表 12-82 PG_FOREIGN_SERVER 字段

| 名称 | 类型 | 引用 | 描述 |
|-----|-----|----|--------------------|
| oid | oid | - | 行标识符（隐含字段，必须明确选择）。 |

| 名称 | 类型 | 引用 | 描述 |
|------------|-----------|-----------------------------|------------------------------------|
| srvname | name | - | 外部服务器名。 |
| srvowner | oid | PG_AUTHID.oid | 外部服务器的所有者。 |
| srvfdw | oid | PG_FOREIGN_DATA_WRAPPER.oid | 这个外部服务器的外部数据封装器的OID。 |
| srvtype | text | - | 服务器的类型（可选）。 |
| srvversion | text | - | 服务器的版本（可选）。 |
| srvacl | aclitem[] | - | 访问权限。 |
| srvoptions | text[] | - | 外部服务器指定选项，使用“keyword=value”格式的字符串。 |

12.2.14.37 PG_HASHBUCKET

PG_HASHBUCKET系统表存储hashbucket信息。

表 12-83 PG_HASHBUCKET 字段

| 名称 | 类型 | 描述 |
|---------------|------------------|--|
| oid | oid | 行标识符（隐含字段，必须明确选择）。 |
| bucketid | oid | CN上为PG_HASHBUCKET系统表所在DATABASE绑定的node group。DN上此列为空。 |
| bucketcnt | integer | CN上不使用此参数，DN上为当前DN所拥有的bucket数量。 |
| bucketmapsize | integer | 当前版本不使用此参数。 |
| bucketref | integer | 预留字段，默认值为1。 |
| bucketvector | oidvector_extend | CN上不使用此参数，DN上为当前DN所拥有的bucket列表。 |
| bucketmap | text | 用来存储逻辑bucket到物理bucket的映射关系，即16384到1024的映射关系。 |
| bucketversion | oidvector_extend | 记录后续hashbucket扩容过程中发生改变的信息版本号。 |
| bucketcsn | text | hashbucket重分布前源节点每个bucket的对应的最大CSN，用于新节点可见性判断。 |
| bucketxid | text | hashbucket扩容，新节点上线设置的next_xid，用于校验是否在阈值范围内。 |

12.2.14.38 PG_INDEX

PG_INDEX系统表存储索引的一部分信息，其他的信息大多数在PG_CLASS中。

表 12-84 PG_INDEX 字段

| 名称 | 类型 | 描述 |
|----------------|----------|---|
| indexrelid | oid | 这个索引在 12.2.15.28 PG_CLASS 里的记录的OID。 |
| indrelid | oid | 使用这个索引的表在 12.2.15.28 PG_CLASS 里的记录的OID。 |
| indnatts | smallint | 索引中的字段数目。 |
| indisunique | boolean | 是否为唯一索引。
<ul style="list-style-type: none"> • true: 是唯一索引。 • false: 不是唯一索引。 |
| indisprimary | boolean | 该索引是否为该表的主键。
<ul style="list-style-type: none"> • true: 该索引是该表的主键。这个字段为真的时候indisunique总是为真。 • false: 该索引不是该表的主键。 |
| indisexclusion | boolean | 该索引是否支持排他约束。
<ul style="list-style-type: none"> • true: 该索引支持排他约束。 • false: 该索引不支持排他约束。 |
| indimmediate | boolean | 插入数据时是否进行唯一性检查。
<ul style="list-style-type: none"> • true: 在插入数据时会立即进行唯一性检查。 • false: 在插入数据时不会进行唯一性检查。 |
| indisclustered | boolean | 该表是否在这个索引上建簇。
<ul style="list-style-type: none"> • true: 该表在这个索引上建簇。 • false: 该表没有在这个索引上建簇。 |
| indisusable | boolean | 该索引对insert/select是否可用。
<ul style="list-style-type: none"> • true: 该索引对insert/select可用。 • false: 该索引对insert/select不可用。 |
| indisvalid | boolean | <ul style="list-style-type: none"> • true: 该索引可以用于查询。 • false: 该索引可能不完整，仍然必须在INSERT/UPDATE操作时进行更新，不过不能安全的用于查询。如果是唯一索引，则唯一属性也将不为真。 |
| indcheckxmin | boolean | <ul style="list-style-type: none"> • true: 查询不能使用索引，直到pg_index此行的xmin低于其快照的TransactionXmin，因为该表可能包含它们能看到的不兼容行断开的热链。 • false: 查询可以用索引。 |

| 名称 | 类型 | 描述 |
|----------------|--------------|--|
| indisready | boolean | <ul style="list-style-type: none"> • true: 此索引对插入数据是可用的。 • false: 在插入或修改数据时忽略此索引。 |
| indkey | int2vector | 这是一个包含indnatts值的数组，这些数组值表示这个索引所建立的表字段。比如一个值为1 3的意思是第一个字段和第三个字段组成这个索引键字。这个数组里的零表明对应的索引属性是在这个表字段上的一个表达式，而不是一个简单的字段引用。 |
| indcollation | oidvector | 索引各列对应的排序规则的OID，详情请参考 PG_COLLATION 。 |
| indclass | oidvector | 对于索引键字里面的每个字段，这个字段都包含一个指向所使用的操作符类的OID，详情请参考 12.2.15.53 PG_OPCLASS 。 |
| indoption | int2vector | 存储列前标识位，该标识位是由索引的访问方法定义。 |
| indexprs | pg_node_tree | 表达式树（以nodeToString()形式表现）用于那些非简单字段引用的索引属性。它是一个列表，个数与indkey中的零值个数相同。如果所有索引属性都是简单的引用，则为空。 |
| indpred | pg_node_tree | 部分索引断言的表达式树（以nodeToString()的形式表现）。如果不是部分索引，则是空字符串。 |
| indisreplident | boolean | <p>此索引的列是否为逻辑解码的解码列。</p> <ul style="list-style-type: none"> • true: 此索引的列成为逻辑解码的解码列。 • false: 此索引的列不是逻辑解码的解码列。 |
| indnkeyatts | smallint | 索引中的总字段数，超出indnatts的部分不参与索引查询。 |
| indcctmpid | oid | Ustore在线创建索引时临时表OID。 |
| indisvisible | boolean | <ul style="list-style-type: none"> • true: 此索引状态为可见，即优化器可以使用此索引。 • false: 此索引状态为不可见，此时若enable_invisible_indexes参数为off，则优化器不可以使用此索引；若enable_invisible_indexes参数为on，则优化器可以使用此索引。 |

12.2.14.39 PG_INHERITS

PG_INHERITS系统表记录关于表继承层次的信息。数据库里每个直接的子系表都有一条记录。间接的继承可以通过追溯记录链来判断。

表 12-85 PG_INHERITS 字段

| 名称 | 类型 | 引用 | 描述 |
|-----------|---------|--------------|---|
| inhrelid | oid | PG_CLASS.oid | 子表的OID。 |
| inhparent | oid | PG_CLASS.oid | 父表的OID。 |
| inhseqno | integer | - | 如果一个子表存在多个直系父表（多重继承），这个数字表明此继承字段的排列顺序。计数从1开始。 |

12.2.14.40 PG_JOB

PG_JOB系统表存储用户创建的定时任务的任务详细信息，定时任务线程定时轮询PG_JOB系统表中的时间，当任务到期会触发任务的执行，并更新PG_JOB表中的任务状态。该系统表属于Shared Relation，所有创建的job记录对所有数据库可见。普通用户需授权后才能访问。

表 12-86 PG_JOB 字段

| 名称 | 类型 | 描述 |
|----------------------|--------|--|
| oid | oid | 行标识符（隐含字段，必须明确选择）。 |
| job_id | bigint | 作业ID，主键，是唯一的（有唯一索引）。 |
| current_postgres_pid | bigint | 如果当前任务已被执行，那么此处记录运行此任务的线程ID。默认为 -1，表示此任务未被执行过。 |
| log_user | name | 创建者的UserName。 |
| priv_user | name | 作业执行者的UserName。 |
| dbname | name | 标识作业要在哪一个数据库执行的数据库名称。 |
| node_name | name | 标识当前作业是在哪一个CN上创建和执行。 |

| 名称 | 类型 | 描述 |
|-----------------|-----------------------------|---|
| job_status | "char" | <p>当前任务的执行状态，默认为's'，各取值含义：</p> <ul style="list-style-type: none"> • 'r': running • 's': successfully finished • 'f': job failed • 'd': disable <p>当job连续执行失败16次，会将job_status自动设置为失效状态'd'，后续不再执行该job。</p> <p>注：当用户将定时任务关闭（即：guc参数job_queue_processes为0时），由于监控job执行的线程不会启动，所以该状态不会根据job的实时状态进行设置，用户不需要关注此状态。只有当开启定时任务功能（即：guc参数job_queue_processes为非0时），系统才会根据当前job的实时状态刷新该字段值。</p> |
| start_date | timestamp without time zone | 作业第一次开始执行时间，时间精确到毫秒。 |
| next_run_date | timestamp without time zone | 定时任务下次执行的时间，时间精确到毫秒。 |
| failure_count | smallint | 失败计数，作业连续执行失败16次，不再继续执行。 |
| interval | text | 作业执行的重复时间间隔。 |
| last_start_date | timestamp without time zone | 上次运行开始时间，时间精确到毫秒。 |
| last_end_date | timestamp without time zone | 上次运行的结束时间，时间精确到毫秒。 |
| last_suc_date | timestamp without time zone | 上次成功运行的开始时间，时间精确到毫秒。 |
| this_run_date | timestamp without time zone | 正在运行任务的开始时间，时间精确到毫秒。 |
| nspname | name | 标识作业执行时的schema的名称。 |
| job_name | text | DBE_SCHEDULER定时任务专用，定时任务名称。 |
| end_date | timestamp without time zone | DBE_SCHEDULER定时任务专用，定时任务失效时间，时间精确到毫秒。 |

| 名称 | 类型 | 描述 |
|-------------|---------|---|
| enable | boolean | DBE_SCHEDULER定时任务专用，定时任务启用状态：
<ul style="list-style-type: none"> • true：启用 • false：未启用 |
| failure_msg | text | 最新一次执行任务报错信息。 |

12.2.14.41 PG_JOB_PROC

PG_JOB_PROC系统表对应12.2.15.45 PG_JOB表中每个任务的作业内容（包括：PL/SQL代码块、匿名块）。将存储过程信息独立出来，是因为如果放到PG_JOB中，被加载到共享内存的时候，会占用不必要的空间，所以在使用的时候再进行查询获取。普通用户需授权后才能访问。

表 12-87 PG_JOB_PROC 字段

| 名称 | 类型 | 描述 |
|----------|---------|---------------------------------|
| oid | oid | 行标识符（隐含字段，必须明确选择）。 |
| job_id | integer | 外键，关联12.2.15.45 PG_JOB中的job_id。 |
| what | text | 作业内容，DBE_SCHEDULER定时任务中的程序内容。 |
| job_name | text | DBE_SCHEDULER定时任务专用，定时任务或程序名称。 |

12.2.14.42 PG_LANGUAGE

PG_LANGUAGE系统表登记编程语言，用户可以用这些语言或接口写函数或者存储过程。

表 12-88 PG_LANGUAGE 字段

| 名称 | 类型 | 引用 | 描述 |
|----------|------|---------------|--------------------|
| oid | oid | - | 行标识符（隐含字段；必须明确选择）。 |
| lanname | name | - | 语言的名称。 |
| lanowner | oid | PG_AUTHID.oid | 语言的所有者。 |

| 名称 | 类型 | 引用 | 描述 |
|---------------|-----------|-------------|--|
| lanispl | boolean | - | <ul style="list-style-type: none"> • true: 表示用户定义的语言。 • false: 表示内部语言，比如SQL。 目前，gs_dump仍然使用该字段判断哪种语言需要转储，但是这些可能在将来被其它机制取代。 |
| lanpltrusted | boolean | - | <ul style="list-style-type: none"> • true: 这是可信语言，意味着系统相信它不会被授予任何正常SQL执行环境之外的权限。 • false: 这是不可信语言。只有初始用户可以用不可信语言创建函数。 |
| lanplcallfoid | oid | PG_PROC.oid | 对于非内部语言，这是指向该语言处理器的引用，语言处理器是一个特殊函数，负责执行以某种语言写的所有函数。 |
| laninline | oid | PG_PROC.oid | 这个字段引用一个负责执行“inline”匿名代码块的函数（DO块）。如果不支持内联块则为零。 |
| lanvalidator | oid | PG_PROC.oid | 这个字段引用一个语言校验器函数，它负责检查新创建的函数的语法和有效性。如果没有提供校验器，则为零。 |
| lanacl | aclitem[] | - | 访问权限。 |

12.2.14.43 PG_LARGEOBJECT

PG_LARGEOBJECT系统表保存那些标记着“大对象”的数据。一个大对象是使用其创建时分配的OID标识的。每个大对象都分解成足够小的小段或者“页面”以便以行的形式存储在PG_LARGEOBJECT里。每页的数据定义为LOBLKSIZE。

需要有系统管理员权限才可以访问此系统表。

表 12-89 PG_LARGEOBJECT 字段

| 名称 | 类型 | 引用 | 描述 |
|--------|---------|-----------------------------|---|
| loid | oid | PG_LARGEOBJECT_METADATA.oid | 包含本页的大对象的标识符。 |
| pageno | integer | - | 本页在其大对象数据中的页码，从零开始计算。 |
| data | bytea | - | 存储在大对象中的实际数据。这些数据绝不会超过LOBLKSIZE字节，而且可能更少。 |

PG_LARGEOBJECT的每一行保存一个大对象的一个页面，从该对象内部的字节偏移（pageno * LOBLKSIZE）开始。这种实现允许松散的存储：页面可以丢失，而且可以比LOBLKSIZE字节少（即使它们不是对象的最后一页）。大对象内丢失的部分读做零。

12.2.14.44 PG_LARGEOBJECT_METADATA

PG_LARGEOBJECT_METADATA系统表存储与大数据相关的元数据。实际的大对象数据存储在PG_LARGEOBJECT里。

表 12-90 PG_LARGEOBJECT_METADATA 字段

| 名称 | 类型 | 引用 | 描述 |
|----------|-----------|-------------------------------|--------------------|
| oid | oid | - | 行标识符（隐含字段，必须明确选择）。 |
| lomowner | oid | PG_AUTHID.oid | 大对象的所有者。 |
| lomacl | aclitem[] | - | 访问权限。 |

12.2.14.45 PG_NAMESPACE

PG_NAMESPACE系统表存储名称空间，即存储schema相关的信息。如果开启数据库对象隔离属性，用户只能查看自己有权访问的schema信息。

表 12-91 PG_NAMESPACE 字段

| 名称 | 类型 | 描述 |
|-------------------|-----------|---|
| oid | oid | 行标识符（隐含字段，必须明确选择）。 |
| nspname | name | 名称空间的名称。 |
| nspowner | oid | 名称空间的所有者。 |
| nsptimeline | bigint | 在DN上创建此命名空间时的时间线。此字段为内部使用，仅在DN上有效。 |
| nspacl | aclitem[] | 访问权限。具体请参见 GRANT 和 REVOKE 。 |
| in_redistribution | "char" | 是否处于重发布状态。 |
| nspblockchain | boolean | 该模式是否为防篡改模式。 <ul style="list-style-type: none"> true: 该模式为防篡改模式。 false: 该模式为非防篡改模式。 |
| nspcollation | oid | 名称空间的默认字符序（仅在sql_compatibility='MYSQL'时可能有值）。 |

12.2.14.46 PG_OBJECT

PG_OBJECT系统表存储限定类型对象（普通表，索引，序列，视图，存储过程和函数）的创建用户、创建时间和最后修改时间。

表 12-92 PG_OBJECT 字段

| 名称 | 类型 | 描述 |
|-------------|--------------------------|---|
| object_oid | oid | 对象标识符。 |
| object_type | "char" | 对象类型： <ul style="list-style-type: none">• r：表示普通表。• i：表示索引。• s：表示序列。• v：表示视图。• P：表示存储过程和函数。• S：表示包头。• B：表示包体。 |
| creator | oid | 创建用户的标识符。 |
| ctime | timestamp with time zone | 对象的创建时间。 |
| mtime | timestamp with time zone | 对象的最后修改时间，修改行为包括ALTER操作和GRANT、REVOKE操作。 |
| createcsn | bigint | 对象创建时的CSN。 |
| changeccsn | bigint | 对表或索引执行DDL操作时的CSN。 |
| valid | boolean | 对象的有效性，t为有效，f为无效。 |

须知

- 无法记录初始化数据库（initdb）过程中所创建或修改的对象，即PG_OBJECT无法查询到该对象记录。
- 对于升级至该版本的数据库，无法记录升级以前所创建的对象，即PG_OBJECT无法查询到该对象记录。
- 对于上述两类对象再次修改时，会记录其修改时间（mtime），由于无法得知该对象创建时间，因此ctime为空。
- 对于升级前创建的对象，再次修改时会记录其修改时间（mtime），对表或索引执行DDL操作时会记录其所属事务的事务提交序列号（changeagn）。由于无法得知该对象创建时间，因此ctime和createagn为空。
- ctime和mtime所记录的时间为用户当次操作所属事务的起始时间。
- 由扩容引起的对象修改时间也会被记录。
- createagn和changeagn记录的是用户当次操作所属事务的事务提交序列号。
- 执行对象创建语句时，存在未定义的对象，或所依赖的对象有修改或删除动作时，对象会为无效状态。

12.2.14.47 PG_OPCLASS

PG_OPCLASS系统表定义索引访问方法操作符类。

每个操作符类为一种特定数据类型和一种特定索引访问方法定义索引字段的语义。一个操作符类本质上指定一个特定的操作符族适用于一个特定的可索引的字段数据类型。索引的字段实际可用的族中的操作符集是接受字段中左侧字段的数据类型。

表 12-93 PG_OPCLASS 字段

| 名称 | 类型 | 引用 | 描述 |
|--------------|---------|----------------------------------|-------------------------------------|
| oid | oid | - | 行标识符（隐含字段，必须明确选择）。 |
| opcmethod | oid | PG_AM.oid | 操作符类所服务的索引访问方法。 |
| opcname | name | - | 这个操作符类的名称。 |
| opcnamespace | oid | PG_NAMESPACE.oid | 这个操作符类的名称空间。 |
| opowner | oid | PG_AUTHID.oid | 操作符类属主。 |
| opcfamily | oid | PG_OPFAMILY.oid | 包含该操作符类的操作符族。 |
| opcintype | oid | PG_TYPE.oid | 操作符类索引的数据类型。 |
| opcdefault | boolean | - | 如果操作符类是opcintype的缺省，则为真（t），否则为假（f）。 |
| opckeytype | oid | PG_TYPE.oid | 索引数据的类型，如果和opcintype相同则为零。 |

一个操作符类的opcmethod必须匹配包含它的操作符族的opfmethod。

12.2.14.48 PG_OPERATOR

PG_OPERATOR系统表存储有关操作符的信息。

表 12-94 PG_OPERATOR 字段

| 名称 | 类型 | 引用 | 描述 |
|--------------|---------|----------------------------------|---|
| oid | oid | - | 行标识符（隐含字段，必须明确选择）。 |
| oprname | name | - | 操作符的名称。 |
| oprnamespace | oid | PG_NAMESPACE.oid | 包含此操作符的名称空间的OID。 |
| oprowner | oid | PG_AUTHID.oid | 操作符所有者。 |
| oprkind | "char" | - | <ul style="list-style-type: none"> • b: 表示中缀(“两边”)。 • l: 表示前缀(“左边”)。 • r: 表示后缀(“右边”)。 |
| oprcanmerge | boolean | - | 这个操作符是否支持合并连接。 <ul style="list-style-type: none"> • t (true) : 表示支持合并连接。 • f (false) : 表示不支持合并连接。 |
| oprcanhash | boolean | - | 这个操作符是否支持Hash连接。 <ul style="list-style-type: none"> • t (true) : 表示支持Hash连接。 • f (false) : 表示不支持Hash连接。 |
| oprleft | oid | PG_TYPE.oid | 左操作数的类型。 |
| oprright | oid | PG_TYPE.oid | 右操作数的类型。 |
| oprresult | oid | PG_TYPE.oid | 结果类型。 |
| oprcom | oid | PG_OPERATOR.oid | 如果存在的话，值为此操作符的交换符。不存在的话，值为0。 |
| oprnegate | oid | PG_OPERATOR.oid | 如果存在的话，值为此操作符的反转器。不存在的话，值为0。 |

| 名称 | 类型 | 引用 | 描述 |
|---------|---------|----------------------------------|-----------------|
| opcode | regproc | PG_PROC .proname | 实现这个操作符的函数。 |
| oprrest | regproc | PG_PROC .proname | 此操作符的约束选择性计算函数。 |
| oprjoin | regproc | PG_PROC .proname | 此操作符的连接选择性计算函数。 |

12.2.14.49 PG_OPFAMILY

PG_OPFAMILY系统表定义操作符族。

每个操作符族是一个操作符和相关支持例程的集合，其中的例程实现为一个特定的索引访问方式指定的语义。另外，族中的操作符都是“兼容的”，通过由访问方式指定的方法。操作符族的概念允许交叉数据类型操作符和索引一起使用，并且合理的使用访问方式的语义的知识。

表 12-95 PG_OPFAMILY 字段

| 名称 | 类型 | 引用 | 描述 |
|--------------|------|-----------------------------------|--------------------|
| oid | oid | - | 行标识符（隐含字段，必须明确选择）。 |
| opfmethod | oid | PG_AM .oid | 操作符族使用的索引方法。 |
| opfname | name | - | 这个操作符族的名称。 |
| opfnamespace | oid | PG_NAMESPACE .oid | 这个操作符的名称空间。 |
| opfowner | oid | PG_AUTHID .oid | 操作符族的所有者。 |

定义一个操作符族的大多数信息不在它的PG_OPFAMILY行里面，而是在相关的行[PG_AMOP](#)，[PG_AMPROC](#)和[PG_OPCLASS](#)里。

12.2.14.50 PG_PLTEMPLATE

PG_PLTEMPLATE系统表存储过程语言的“模板”信息。

表 12-96 PG_PLTEMPLATE 字段

| 名称 | 类型 | 描述 |
|-------------|---------|-----------------------|
| tmplname | name | 这个模板所应用的语言的名称。 |
| tmpltrusted | boolean | 如果语言被认为是可信的，则为真。否则为假。 |

| 名称 | 类型 | 描述 |
|---------------|-----------|---------------------------|
| tmpldbcreate | boolean | 如果语言是由数据库所有者创建的，则为真。否则为假。 |
| tmplhandler | text | 调用处理器函数的名称。 |
| tmplinline | text | 匿名块处理器的名称，若没有则为NULL。 |
| tmplvalidator | text | 校验函数的名称，如果没有则为NULL。 |
| tmpllibrary | text | 实现语言的共享库的路径。 |
| tmplacl | aclitem[] | 模板的访问权限（未使用）。 |

12.2.14.51 PG_PROC

PG_PROC系统表存储函数或过程的信息。

表 12-97 PG_PROC 字段

| 名称 | 类型 | 描述 |
|--------------|---------|--|
| oid | oid | 行标识符（隐含字段，必须明确选择）。 |
| proname | name | 函数名称。 |
| pronamespace | oid | 包含该函数名称空间的OID。 |
| proowner | oid | 函数的所有者。 |
| prolang | oid | 这个函数的实现语言或调用接口。 |
| procost | real | 估算的执行成本。 |
| prorows | real | 估算的影响行的数目。 |
| provariadic | oid | 参数元素的数据类型。 |
| protransform | regproc | 此函数的简化调用方式。 |
| proisagg | boolean | 函数是否是聚集函数。
<ul style="list-style-type: none"> • t (true)：表示是。 • f (false)：表示不是。 |
| proiswindow | boolean | 函数是否是窗口函数。
<ul style="list-style-type: none"> • t (true)：表示是。 • f (false)：表示不是。 |
| prosecdef | boolean | 函数是否是一个安全定义器（也就是一个“setuid”函数）。
<ul style="list-style-type: none"> • t (true)：表示是。 • f (false)：表示不是。 |

| 名称 | 类型 | 描述 |
|-----------------|-----------|---|
| proleakproof | boolean | 函数是否没有副作用。如果函数没有对参数进行防泄露处理，则会抛出错误。 <ul style="list-style-type: none"> t (true)：表示没副作用。 f (false)：表示有副作用。 |
| proisstrict | boolean | <ul style="list-style-type: none"> t (true)：使用该函数时，如果入参有空值，则函数实际上不调用直接返回空。 f (false)：使用该函数时，即使入参有空值，也要调用。所以该函数必须处理空输入。 |
| proretset | boolean | 函数返回值是否为一个集合（也就是说，指定数据类型的多个数值）。 <ul style="list-style-type: none"> true：函数返回值是一个集合。 false：函数返回值不是一个集合。 |
| provolatile | "char" | 该函数的结果是否只依赖于它的输入参数，或者还会被外界因素影响。 <ul style="list-style-type: none"> i：“不可变的”（immutable）函数，对于相同的输入总是产生相同的结果。 s：“稳定的”（stable）函数，（对于固定输入）其结果在一次扫描里不变。 v：“易变”（volatile）函数，其结果可能在任何时候变化v也用于那些有副作用的函数，因此调用它们无法得到优化。 |
| pronargs | smallint | 参数数目。 |
| pronargdefaults | smallint | 有默认值的参数数目。 |
| prorettype | oid | 返回值的数据类型。 |
| proargtypes | oidvector | 一个存放函数参数的数据类型的数组。数组里只包括输入参数（包括INOUT参数），代表该函数的调用签名（接口）。 |
| proallargtypes | oid[] | 一个包含函数参数的数据类型的数组。数组里包括所有参数的类型（包括OUT和INOUT参数），如果所有参数都是IN参数，则这个字段就会是空。请注意数组下标是以1为起点的，而因为历史原因，proargtypes的下标起点为0。 |

| 名称 | 类型 | 描述 |
|------------------|--------------|---|
| proargmodes | "char"[] | <p>一个保存函数参数模式的数组，编码如下：</p> <ul style="list-style-type: none"> • i: 表示IN参数。 • o: 表示OUT参数。 • b: 表示INOUT参数。 • v: 表示VARIADIC参数。 <p>如果所有参数都是IN参数，则这个字段为空。请注意，下标对应的是proallargtypes的位置，而不是proargtypes。</p> |
| proargnames | text[] | <p>一个保存函数参数的名称的数组。没有名称的参数在数组里设置为空字符串。如果没有一个参数有名称，这个字段将是空。请注意，此数组的下标对应proallargtypes而不是proargtypes。</p> |
| proargdefaults | pg_node_tree | <p>默认值的表达式树。是PRONARGDEFAULTS元素的列表。</p> |
| prosrc | text | <p>描述函数或存储过程的定义。例如，对于解释型语言来说就是函数的源程序，或者一个链接符号，一个文件名，或者函数和存储过程创建时指定的其他任何函数体内容，具体取决于语言/调用习惯的实现。</p> |
| probin | text | <p>关于如何调用该函数的附加信息。同样，其含义也是和语言相关的。</p> |
| proconfig | text[] | <p>函数针对运行时配置变量的本地设置。</p> |
| proacl | aclitem[] | <p>访问权限。具体请参见GRANT和REVOKE。</p> |
| prodefaultargpos | int2vector | <p>函数具有默认值的入参的位置。</p> |
| fencedmode | boolean | <p>函数的执行模式，表示函数是在fence还是not fence模式下执行。</p> <ul style="list-style-type: none"> • true: fence模式，函数的执行会在重新fork的进程中执行。 • false: not fence模式。 <p>系统内建函数，fencedmode字段均为false，即not fence模式。</p> |
| proshippable | boolean | <p>表示该函数是否可以下推到DN上执行，默认值是false。</p> <ul style="list-style-type: none"> • 对于IMMUTABLE类型的函数，函数始终可以下推到DN上执行。 • 对于STABLE/VOLATILE类型的函数，仅当函数的属性是SHIPPABLE的时候，函数可以下推到DN执行。 |

| 名称 | 类型 | 描述 |
|-------------------------|------------------------|--|
| propackage | boolean | 表示该函数是否支持重载，默认值是false。
<ul style="list-style-type: none"> t (true)：表示支持。 f (false)：表示不支持。 |
| prokind | "char" | 表示该对象为函数还是存储过程。
<ul style="list-style-type: none"> 'f'：表示该对象为函数。 'p'：表示该对象为存储过程。 |
| proargsrc | text | 描述兼容ORA语法定义的函数或存储过程的参数输入字符串，包括参数注释。默认值为NULL。 |
| proargtypesext | oidvector_
extend | 当函数参数较多时，用来存放函数参数的数据类型数组。数组里只包括输入参数（包括INOUT参数），代表该函数的调用签名（接口）。 |
| prodefaultargpos
ext | int2vector_
_extend | 当函数参数较多时，函数具有默认值的入参的位置。 |
| allargtypes | oidvector | 用来存放存储过程参数的数据类型数组，包含存储过程所有参数（入参、出参、INOUT参数）。 |
| allargtypesext | oidvector_
extend | 当函数参数较多（大于666个）时，用来存放存储过程参数的数据类型数组，包含所有参数（入参、出参、INOUT参数）。 |

📖 说明

新建函数时，会向pg_proc表中插入数据，更新索引。当出入参个数很多时，索引的长度可能会超过页面的三分之一，进而可能会产生“Index row size xxx exceeds maximum xxx for index "pg_proc_proname_all_args_nsp_index"”的报错，此为预期情况。您可以通过减少参数个数，避免该报错的产生。

12.2.14.52 PG_RANGE

PG_RANGE系统表存储关于范围类型的信息，除了PG_TYPE里类型的记录。

表 12-98 PG_RANGE 字段

| 名称 | 类型 | 引用 | 描述 |
|--------------|-----|------------------|--------------------------|
| rngtypid | oid | PG_TYPE.oid | 范围类型的OID。 |
| rngsubtype | oid | PG_TYPE.oid | 这个范围类型的元素类型（子类型）的OID。 |
| rngcollation | oid | PG_COLLATION.oid | 用于范围比较的排序规则的OID，如果没有则为零。 |

| 名称 | 类型 | 引用 | 描述 |
|--------------|---------|---------------------------------|---|
| rngsubopc | oid | PG_OPCLASS.oid | 用于范围比较的子类型的操作符类的OID。 |
| rngcanonical | regproc | PG_PROC.proname | 转换范围类型为规范格式的函数名，如果没有则为0。 |
| rngsubdiff | regproc | PG_PROC.proname | 表示用于计算范围两元素差值的函数的名字，该函数的返回值为双精度类型，如果不存在该函数则rngsubdiff字段值为0。 |

若元素类型是离散的，则rngcanonical决定用于范围类型的排序顺序；若元素类型是不可排序的，则rngsubopc决定用于范围类型的排序顺序；若元素类型是可排序的，则rngsubopc和rngcollation决定用于范围类型的排序顺序。

12.2.14.53 PG_REPLICATION_ORIGIN

PG_REPLICATION_ORIGIN系统表包含所有已创建的复制源，该表在一个集群的所有数据库之间共享，即每个集群只有一份，而不是每个数据库一份。

表 12-99 PG_REPLICATION_ORIGIN 字段

| 名称 | 类型 | 描述 |
|---------|------|-------------------|
| roident | oid | 一个集群范围内唯一的复制源标识符。 |
| roname | text | 外部的由用户定义的复制源名称。 |

12.2.14.54 PG_RESOURCE_POOL

PG_RESOURCE_POOL系统表提供了数据库资源池的信息。

表 12-100 PG_RESOURCE_POOL 字段

| 名称 | 类型 | 描述 |
|---------------|---------|------------------------|
| oid | oid | 行标识符（隐含字段，必须明确选择）。 |
| respool_name | name | 资源池名称。 |
| mem_percent | integer | 内存配置的百分比。 |
| cpu_affinity | bigint | CPU绑定core的数值。 |
| control_group | name | 资源池所在的control group名称。 |

| 名称 | 类型 | 描述 |
|--------------------|---------|--|
| max_dop | integer | 只用于扩容的接口，表示数据重分布时，扫描并发度。 |
| memory_limit | name | 资源池最大的内存。 |
| parentid | oid | 父资源池OID。 |
| io_limits | integer | 每秒触发I/O的次数上限。单位是万次/秒。 |
| io_priority | name | I/O利用率高达90%时，重消耗I/O作业进行I/O资源管控时关联的优先级等级。 |
| max_worker | integer | 只用于扩容的接口，表示扩容数据重分布时，表内插入并发度。 |
| max_connections | integer | 最大连接数，用来限制资源池可使用的最大连接数。 |
| max_dynamic_memory | name | 资源池允许使用的最大动态内存值。 |
| max_shared_memory | name | 资源池允许使用的最大共享内存值。 |
| max_concurrency | integer | 资源池允许使用的最大并发数。 |

12.2.14.55 PG_REWRITE

PG_REWRITE系统表存储表和视图定义的重写规则。

表 12-101 PG_REWRITE 字段

| 名称 | 类型 | 描述 |
|----------|----------|---|
| oid | oid | 行标识符（隐含字段，必须明确选择）。 |
| rulename | name | 规则名称。 |
| ev_class | oid | 使用这条规则的表名称。 |
| ev_attr | smallint | 这条规则适用的字段（目前总是为零，表示整个表）。 |
| ev_type | "char" | 规则适用的事件类型。 <ul style="list-style-type: none"> ● 1：SELECT ● 2：UPDATE ● 3：INSERT ● 4：DELETE |

| 名称 | 类型 | 描述 |
|------------|--------------|--|
| ev_enabled | "char" | 用于控制复制的触发。
<ul style="list-style-type: none"> • O：“origin”和“local”模式时触发。 • D：禁用触发。 • R：“replica”时触发。 • A：任何模式是都会触发。 |
| is_instead | boolean | 如果该规则是INSTEAD规则，则为真，否则为假。 |
| ev_qual | pg_node_tree | 规则的资格条件的表达式树（以nodeToString()形式存在）。 |
| ev_action | pg_node_tree | 规则动作的查询树（以nodeToString()形式存在）。 |

12.2.14.56 PG_SET

PG_SET系统表存储SET数据类型定义的元数据，当前分布式下暂不支持该功能。

12.2.14.57 PG_SHDEPEND

PG_SHDEPEND系统表记录数据库对象和共享对象（比如角色）之间的依赖性关系。这些信息允许GaussDB保证在企图删除这些对象之前，这些对象是没有被引用的。

PG_DEPEND的作用类似，只是它是用于在一个数据库内部的对象的依赖性关系的。

PG_SHDEPEND是在集群的所有数据库之间共享的，即每个集群只有一个，而不是每个数据库一个。

表 12-102 PG_SHDEPEND 字段

| 名称 | 类型 | 引用 | 描述 |
|------------|---------|------------------------|---|
| dbid | oid | PG_DATABASE.oid | 依赖对象所在的数据库的OID，如果是共享对象，则为零。 |
| classid | oid | PG_CLASS.oid | 依赖对象所在的系统表的OID。 |
| objid | oid | 任意OID属性 | 指定的依赖对象的OID。 |
| objsubid | integer | - | 对于一个表字段，这是字段号（根据objid和classid可以确定指向的表）。对于所有其他对象类型，这个字段为零。 |
| refclassid | oid | PG_CLASS.oid | 被引用对象所在的系统表的OID(必须是一个共享表)。 |
| refobjid | oid | 任意OID属性 | 指定的被引用对象的OID。 |

| 名称 | 类型 | 引用 | 描述 |
|---------|--------|----|--|
| deptype | "char" | - | 一段代码，定义了这个依赖性关系的特定语义。
取值范围为o、a、p、d、l，具体含义请参阅下文。 |
| objfile | text | - | 用户定义C函数库文件路径。 |

在任何情况下，一条PG_SHDEPEND记录就表明这个被引用的对象不能在未删除依赖对象的前提下删除。不过，deptype同时还标出了几种不同的子风格：

- SHARED_DEPENDENCY_OWNER (o)
被引用的对象（必须是一个角色）是依赖对象的所有者。
- SHARED_DEPENDENCY_ACL (a)
被引用的对象（必须是一个角色）在依赖对象的ACL（访问控制列表，也就是权限列表）里提到。SHARED_DEPENDENCY_ACL不会在对象的所有者上添加，因为所有者会有一个SHARED_DEPENDENCY_OWNER记录。
- SHARED_DEPENDENCY_PIN (p)
这类记录标识系统自身依赖于该被依赖对象，因此这样的对象不能被删除。这种类型的记录只是由initdb创建。这样的依赖对象的字段都是零。
- SHARED_DEPENDENCY_DBPRIV(d)
被引用的对象（必须是一个角色）具有依赖对象所对应的ANY权限（指定的依赖对象的OID对应的是系统表[12.2.10.1 GS_DB_PRIVILEGE](#)中一行）。
- SHARED_DEPENDENCY_SECLABEL(l)
被引用的对象（必须是一个安全标签）被应用在依赖对象上。

12.2.14.58 PG_SHDESCRIPTION

PG_SHDESCRIPTION系统表为共享数据库对象存储可选的注释。可以使用COMMENT命令操作注释的内容，使用\d命令查看注释内容。

PG_DESCRIPTION提供了类似的功能，它记录了单个数据库中对象的注释。

PG_SHDESCRIPTION是在集群的所有数据库之间共享的，即每个集群只有一个，而不是每个数据库一个。

表 12-103 PG_SHDESCRIPTION 字段

| 名称 | 类型 | 引用 | 描述 |
|-------------|------|-------------------------------|----------------|
| objoid | oid | 任意OID属性 | 所描述的对象OID。 |
| classoid | oid | PG_CLASS .oid | 该对象出现的系统表的OID。 |
| description | text | - | 该对象的描述信息。 |

12.2.14.59 PG_STATISTIC

PG_STATISTIC系统表存储有关该数据库中表和索引列的统计数据。默认只有系统管理员权限才可以访问此系统表，普通用户需要授权才可以访问。

表 12-104 PG_STATISTIC 字段

| 名称 | 类型 | 描述 |
|-------------|----------|--|
| starelid | oid | 所描述字段所属的表或者索引。 |
| starelkind | "char" | 所属对象的类型。 |
| staattnum | smallint | 所描述字段在表中的编号，从1开始。 |
| stainherit | boolean | 是否统计有继承关系的对象。 |
| stanullfrac | real | 所描述字段中为NULL的记录的比例。 |
| stawidth | integer | 所描述字段非NULL记录的平均存储宽度，以字节计。 |
| stadistinct | real | 标识全局统计信息中所有DN上字段里唯一的非NULL数据值的数目。 <ul style="list-style-type: none"> 一个大于零的数值是独立数值的实际数目。 一个小于零的值是distinct值所占总行数的比例，比如stadistinct=-0.5时，它的实际distinct值是总行数*0.5。 零值表示独立数值的数目未知。 |
| stakindN | smallint | 一个编码，表示这种类型的统计存储在pg_statistic行的第N个“槽位”。
N的取值范围：1~5 |
| staopN | oid | 一个用于生成这些存储在第N个“槽位”的统计信息的操作符。比如，一个柱面图槽位会显示<操作符，该操作符定义了该数据的排序顺序。
N的取值范围：1~5 |
| stanumbersN | real[] | 第N个“槽位”的相关类型的数值类型统计，如果该槽位和数值类型没有关系，则就是NULL。
N的取值范围：1~5 |
| stavaluesN | anyarray | 第N个“槽位”类型的字段数据值，如果该槽位类型不存储任何数据值，则就是NULL。每个数组的元素值实际上都是指定字段的数据类型，因此，除了把这些字段的类型定义成anyarray之外，没有更好的办法。
N的取值范围：1~5 |

| 名称 | 类型 | 描述 |
|---------------|--------|--|
| stadndistinct | real | 标识DN1上字段里唯一的非NULL数据值的数目。 <ul style="list-style-type: none"> • 一个大于零的数值是独立数值的实际数目。 • 一个小于零的值是distinct值所占总行数的比例，比如stadndistinct=-0.5时，它的实际distinct值是总行数*0.5。 • 零值表示独立数值的数目未知。 |
| staextinfo | text | 统计信息的扩展信息。预留字段。 |
| stastate | "char" | 标识统计信息是否被锁定，若被锁定则无法更新。该参数目前在分布式下无实际意义。 <ul style="list-style-type: none"> • l: 标识已经被锁定。 • u: 标识没有被锁定。 |

须知

PG_STATISTIC系统表存储了统计对象的一些敏感信息，如高频值MCV。系统管理员和授权后的其他用户可以通过访问PG_STATISTIC系统表，查询到统计对象的这些敏感信息。

12.2.14.60 PG_STATISTIC_EXT

PG_STATISTIC_EXT系统表存储有关该数据库中表的扩展统计数据，包括多列统计数据 and 表达式统计数据（后续支持）。由用户指定收集哪些扩展统计数据。需要有系统管理员权限才可以访问此系统表。

表 12-105 PG_STATISTIC_EXT 字段

| 名称 | 类型 | 描述 |
|-------------|---------|--|
| starelid | oid | 所描述字段所属的表或者索引。 |
| starelkind | "char" | 所属对象的类型。'c'表示表，'p'表示分区。 |
| stainherit | boolean | 是否统计有继承关系的对象。 <ul style="list-style-type: none"> • t (true) : 表示统计。 • f (false) : 表示不统计。 |
| stanullfrac | real | 所描述字段中为NULL的记录的比例。 |
| stawidth | integer | 所描述字段非NULL记录的平均存储宽度，以字节计。 |

| 名称 | 类型 | 描述 |
|---------------|--------------|---|
| stadistinct | real | 标识全局统计信息中所有DN上字段里唯一的非NULL数据值的数目。 <ul style="list-style-type: none"> 一个大于零的数值是独立数值的实际数目。 一个小于零的值是distinct值所占总行数的比例，比如stadistinct=-0.5时，它的实际distinct值是总行数*0.5。 零值表示独立数值的数目未知。 |
| stadndistinct | real | 标识DN1上字段里唯一的非NULL数据值的数目。 <ul style="list-style-type: none"> 一个大于零的数值是独立数值的实际数目。 一个小于零的值是distinct值所占总行数的比例，比如stadndistinct=-0.5时，它的实际distinct值是总行数*0.5。 零值表示独立数值的数目未知。 |
| stakindN | smallint | 一个编码，表示这种类型的统计存储在pg_statistic行的第N个“槽位”。
N的取值范围：1~5 |
| staopN | oid | 一个用于生成这些存储在第N个“槽位”的统计信息的操作符。比如，一个柱面图槽位会显示<操作符，该操作符定义了该数据的排序顺序。
N的取值范围：1~5 |
| stakey | int2vector | 所描述的字段编号的数组。 |
| stanumbersN | real[] | 第N个“槽位”的相关类型的数值类型统计，如果该槽位和数值类型没有关系，则就是NULL。
N的取值范围：1~5 |
| stavaluesN | anyarray | 第N个“槽位”类型的字段数据值，如果该槽位类型不存储任何数据值，则就是NULL。每个数组的元素值实际上都是指定字段的数据类型，因此，除了把这些字段的类型定义成anyarray之外，没有更好的办法。
N的取值范围：1~5 |
| staexprs | pg_node_tree | 扩展统计信息对应的表达式。 |
| stasource | "char" | 扩展统计信息的来源： <ul style="list-style-type: none"> 'a': 表示自动创建，详见GUC参数 auto_statistic_ext_columns。 'm': 表示手动创建，用户通过analyze tablename ((column list))或者alter table tablename add statistics ((column list))来创建。 |

| 名称 | 类型 | 描述 |
|------------|--------|--|
| stastatus | "char" | 扩展统计信息的状态： <ul style="list-style-type: none"> • 'a': 表示活跃可用。 • 'd': 表示被禁用，相关信息不被收集，优化器在生成计划的时候也不使用。用户可以使用语法alter table tablename disable/enable statistics((column list))来修改扩展统计信息的状态。 |
| staextname | name | 多列统计信息多列组的别名。 |
| stastate | "char" | 标识统计信息是否被锁定，若被锁定则无法更新。该参数目前在分布式下无实际意义。 <ul style="list-style-type: none"> • l: 标识已经被锁定。 • u: 标识没有被锁定。 |

须知

PG_STATISTIC_EXT系统表存储了统计对象的一些敏感信息，如高频值MCV。系统管理员和授权后的其他用户可以通过访问PG_STATISTIC_EXT系统表，查询到统计对象的这些敏感信息。

12.2.14.61 PG_SYNONYM

PG_SYNONYM系统表存储同义词对象名与其他数据库对象名间的映射信息。

表 12-106 PG_SYNONYM 字段

| 名称 | 类型 | 描述 |
|---------------|------|---------------------------------------|
| oid | oid | 行标识符（隐含字段，必须明确选择）。 |
| synname | name | 同义词名称。 |
| synnamespace | oid | 包含该同义词的名字空间的OID。PUBLIC同义词的名字空间的OID为0。 |
| synowner | oid | 同义词的所有者，通常是创建它的用户OID。PUBLIC同义词的所有者为0。 |
| synobjschema | name | 关联对象指定的模式名。 |
| synobjname | name | 关联对象名。 |
| syndblinkname | name | DATABASE LINK对象名。 |

12.2.14.62 PG_TABLESPACE

PG_TABLESPACE系统表存储表空间信息。

表 12-107 PG_TABLESPACE 字段

| 名称 | 类型 | 描述 |
|------------|-----------|---|
| oid | oid | 行标识符（隐含字段，必须明确选择）。 |
| spcname | name | 表空间名称。 |
| spcowner | oid | 表空间的所有者，通常是创建它的人。 |
| spcacl | aclitem[] | 访问权限。具体请参见 GRANT 和 REVOKE 。 |
| spcoptions | text[] | 表空间的选项。 |
| spcmaxsize | text | 可使用的最大磁盘空间大小，单位Byte。 |
| relative | boolean | 标识表空间指定的存储路径是否为相对路径。 <ul style="list-style-type: none"> • t (true) : 表示是。 • f (false) : 表示不是。 |

12.2.14.63 PG_TRIGGER

PG_TRIGGER系统表存储触发器信息。

表 12-108 PG_TRIGGER 字段

| 名称 | 类型 | 描述 |
|---------------|----------|--|
| oid | oid | 行标识符（隐含字段，必须明确选择）。 |
| tgrelid | oid | 触发器所在表的OID。 |
| tgname | name | 触发器名。 |
| tgfoid | oid | 要被触发器调用的函数。 |
| tgtype | smallint | 触发器类型。 |
| tgenabled | "char" | <ul style="list-style-type: none"> • O: 表示触发器在“origin”和“local”模式下触发。 • D: 表示触发器被禁用。 • R: 表示触发器在“replica”模式下触发。 • A: 表示触发器始终触发。 |
| tgisinternal | boolean | 内部触发器标识，如果为true表示内部触发器。 |
| tgconstrrelid | oid | 完整性约束引用的表。 |
| tgconstrindid | oid | 完整性约束的索引。 |
| tgconstraint | oid | 约束触发器在 12.2.15.30 PG_CONSTRAINT 中的OID。 |

| 名称 | 类型 | 描述 |
|----------------|--------------|---|
| tgdeferrable | boolean | 约束触发器是否为DEFERRABLE类型。
<ul style="list-style-type: none"> t (true) : 表示是。 f (false) : 表示不是。 |
| tginitdeferred | boolean | 约束触发器是否为INITIALLY DEFERRED类型。
<ul style="list-style-type: none"> t (true) : 表示是。 f (false) : 表示不是。 |
| tgnargs | smallint | 触发器函数入参个数。 |
| tgattr | int2vector | 当触发器指定列时的列号，未指定则为空数组。 |
| tgargs | bytea | 传递给触发器的参数。 |
| tgqual | pg_node_tree | 表示触发器的WHEN条件，如果没有则为null。 |
| tgowner | oid | 触发器所有者。 |

12.2.14.64 PG_TS_CONFIG

PG_TS_CONFIG系统表包含表示文本搜索配置的记录。其中的每一条配置包含一个特定的文本搜索解析器和字典映射的列表。

解析器在PG_TS_CONFIG记录中显示，但是字典映射的标记是由 [PG_TS_CONFIG_MAP](#) 里面的辅助记录定义的。

表 12-109 PG_TS_CONFIG 字段

| 名称 | 类型 | 引用 | 描述 |
|--------------|--------|----------------------------------|--------------------|
| oid | oid | - | 行标识符（隐含字段，必须明确选择）。 |
| cfgname | name | - | 文本搜索配置名。 |
| cfgnamespace | oid | PG_NAMESPACE.oid | 包含这个配置的名称空间的OID。 |
| cfgowner | oid | PG_AUTHID.oid | 配置的所有者。 |
| cfgparser | oid | PG_TS_PARSER.oid | 这个配置的文本搜索解析器的OID。 |
| cfoptions | text[] | - | 分词相关配置选项。 |

12.2.14.65 PG_TS_CONFIG_MAP

PG_TS_CONFIG_MAP系统表包含每个文本搜索配置的解析器符号映射关系。

表 12-110 PG_TS_CONFIG_MAP 字段

| 名称 | 类型 | 引用 | 描述 |
|--------------|---------|-----------------------------------|--|
| mapcfg | oid | PG_TS_CONFIG .oid | 拥有这个映射记录的 PG_TS_CONFIG 记录的OID。 |
| maptokentype | integer | - | 由配置的解析器产生的一个符号类型值。 |
| mapseqno | integer | - | 在相同mapcfg或maptokentype值的情况下，该符号类型的顺序号。 |
| mapdict | oid | PG_TS_DICT .oid | 要咨询的文本搜索字典的OID。 |

12.2.14.66 PG_TS_DICT

PG_TS_DICT系统表包含定义文本搜索字典的记录。字典取决于文本搜索模板，该模板声明所有需要的实现函数；字典本身提供模板支持的用户可设置的参数的值。

这种分工允许字典通过非权限用户创建。参数由文本字符串dictinitoption指定，参数的格式和意义取决于模板。

表 12-111 PG_TS_DICT 字段

| 名称 | 类型 | 引用 | 描述 |
|----------------|------|-------------------------------------|--------------------|
| oid | oid | - | 行标识符（隐含字段，必须明确选择）。 |
| dictname | name | - | 文本搜索字典名。 |
| dictnamespace | oid | PG_NAMESPACE .oid | 包含这个字典的名称空间的OID。 |
| dictowner | oid | PG_AUTHID .oid | 字典的所有者。 |
| dicttemplate | oid | PG_TS_TEMPLATE .oid | 这个字典的文本搜索模板的OID。 |
| dictinitoption | text | - | 该模板的初始化选项字符串。 |

12.2.14.67 PG_TS_PARSER

PG_TS_PARSER系统表包含文本解析器的定义。解析器负责将输入文本分割为词位，并且为每个词位分配标记类型。因为解析器必须通过C语言级别的函数实现，所以新解析器必须由数据库系统管理员创建。

表 12-112 PG_TS_PARSER 字段

| 名称 | 类型 | 引用 | 描述 |
|--------------|---------|-----------------------------------|--------------------|
| oid | oid | - | 行标识符（隐含字段，必须明确选择）。 |
| prsname | name | - | 文本搜索解析器名。 |
| prsnamespace | oid | PG_NAMESPACE .oid | 包含这个解析器的名称空间的OID。 |
| prsstart | regproc | PG_PROC .proname | 解析器的启动函数名。 |
| prstoken | regproc | PG_PROC .proname | 解析器的下一个标记函数名。 |
| prsend | regproc | PG_PROC .proname | 解析器的关闭函数名。 |
| prsheadline | regproc | PG_PROC .proname | 解析器的标题函数名。 |
| prsllexype | regproc | PG_PROC .proname | 解析器的lexype函数名。 |

12.2.14.68 PG_TS_TEMPLATE

PG_TS_TEMPLATE系统表包含定义文本搜索模板的记录。模板是文本搜索字典的类的实现框架。因为模板必须通过C语言级别的函数实现，索引新模板的创建必须由数据库系统管理员创建。

表 12-113 PG_TS_TEMPLATE 字段

| 名称 | 类型 | 引用 | 描述 |
|---------------|---------|-----------------------------------|--------------------|
| oid | oid | - | 行标识符（隐含字段，必须明确选择）。 |
| tmplname | name | - | 文本搜索模板名。 |
| tmplnamespace | oid | PG_NAMESPACE .oid | 包含这个模板的名称空间的OID。 |
| tmplinit | regproc | PG_PROC .proname | 模板的初始化函数名。 |
| tmpllexize | regproc | PG_PROC .proname | 模板的lexize函数名。 |

12.2.14.69 PG_TYPE

PG_TYPE系统表存储数据类型的相关信息。

表 12-114 PG_TYPE 字段

| 名称 | 类型 | 描述 |
|----------------|----------|--|
| oid | oid | 行标识符（隐含字段，必须明确选择）。 |
| typname | name | 数据类型名称。 |
| typnamespace | oid | 包含这个类型的名称空间的OID。 |
| typowner | oid | 该类型的所有者。 |
| typlen | smallint | 对于定长类型是该类型内部表现形式的字节数目。对于变长类型是负数。
<ul style="list-style-type: none"> -1：表示一种“变长”（有长度字属性的数据）。 -2：表示这是一个NULL结尾的C字符串。 |
| typbyval | boolean | <ul style="list-style-type: none"> true：指定内部传递这个类型的数值时是传值。 false：指定内部传递这个类型的数值时是传引用。 如果该类型的typlen不是1、2、4、8，typbyval建议传引用，也可以传值。变长类型通常是传引用，也可以传值。 |
| typtype | "char" | <ul style="list-style-type: none"> b：基础类型。 d：域类型。 p：伪类型。 r：范围类型。 e：枚举类型。 u：未定义类型。 参见typrelid和typbasetype。 |
| typcategory | "char" | 是数据类型的模糊分类，可用于解析器作为数据转换的依据。 |
| typispreferred | boolean | <ul style="list-style-type: none"> true：数据符合typcategory所指定的转换规则时进行转换。 false：不进行转换。 |
| typisdefined | boolean | <ul style="list-style-type: none"> true：表示类型已定义。 false：表示是一种尚未定义的类型的占位符，此时，除了该类型的名称、名称空间和OID之外没有可靠的信息。 |
| typdelim | "char" | 当分析数组输入时，分隔两个此类型数值的字符请注意该分隔符是与数组元素数据类型相关联的，而不是和数组数据类型关联。 |

| 名称 | 类型 | 描述 |
|------------|---------|---|
| typrelid | oid | 如果是复合类型（请参见typtype），则这个字段指向 12.2.15.28 PG_CLASS 中定义该表的行。对于自由存在的复合类型，pg_class记录并不表示一个表，但是总需要它来查找该类型连接的 12.2.15.26 PG_ATTRIBUTE 记录。对于非复合类型为零。 |
| typelem | oid | 如果不为0，则它标识pg_type里面的另外一行。当前类型可以当做一个产生类型为typelem的数组来描述。一个“真正的”数组类型是变长的（typlen= -1），但是一些定长的（typlen > 0）类型也拥有非零的typelem（比如name和point）。如果一个定长类型拥有一个typelem，则他的内部形式必须是typelem数据类型的某个数目的个数值，不能有其它数据。变长数组类型有一个该数组子过程定义的头（文件）。 |
| typarray | oid | 如果不为0，则表示在pg_type中有对应的类型记录。 |
| typinput | regproc | 输入转换函数（文本格式）。 |
| typoutput | regproc | 输出转换函数（文本格式）。 |
| typreceive | regproc | 输入转换函数（二进制格式），如果没有则为0。 |
| typsend | regproc | 输出转换函数（二进制格式），如果没有则为0。 |
| typmodin | regproc | 输入类型修改符函数，如果没有则为0。 |
| typmodout | regproc | 输出类型修改符函数，如果没有则为0。 |
| typanalyze | regproc | 自定义的ANALYZE函数，如果使用标准函数，则为0。 |
| typalign | "char" | <p>当存储此类型的数值时要求的对齐性质。它应用于磁盘存储以及该值的大多数形式。如果数值是连续存放的，比如在磁盘上以完全的裸数据的形式存放时，则先在此类型的数据前填充空白，这样它就可以按照要求的界限存储。对齐引用是该序列中第一个数据的开头。可能的值包含：</p> <ul style="list-style-type: none"> • c：表示char对齐，也就是不需要对齐。 • s：表示short对齐（在大多数机器上是2字节）。 • i：表示int对齐（在大多数机器上是4字节）。 • d：表示double对齐（在大多数机器上是8字节，但不一定是全部）。 <p>须知
对于在系统表里使用的类型，在pg_type里定义的尺寸和对齐必须和编译器在一个表示表的一行的结构里的布局一样。</p> |

| 名称 | 类型 | 描述 |
|---------------|--------------|---|
| typstorage | "char" | <p>指明一个变长类型（那些有typlen = -1）是否准备好应付非常规值，以及对这种属性的类型的缺省策略是什么。可能的值包含：</p> <ul style="list-style-type: none"> • p: 数值总是以简单方式存储。 • e: 数值可以存储在一个“次要”关系中（如果该关系有这么一个，请参见12.2.15.28 PG_CLASS.reltoastrelid）。 • m: 数值可以以内联的压缩方式存储。 • x: 数值可以以内联的压缩方式或者在“次要”表里存储。 <p>须知
m域也可以移到从属表里存储，但只是最后的解决方法（e和x域先移走）。</p> |
| typnotnull | boolean | 该类型是否存在NOTNULL约束。目前只用于域。 |
| typbasetype | oid | 如果这是一个衍生类型（请参见typtype），则该标识作为这个类型的基础的类型。如果不是衍生类型则为零。 |
| typtypmod | integer | 域使用typtypmod记录要作用到它们的基础类型上的typmod（如果基础类型不使用typmod则为-1）。如果这种类型不是域，则为-1。 |
| typndims | integer | 如果一个域是数组，则typndims是数组维数的数值。非域非数组域为零。 |
| typcollation | oid | 指定类型的排序规则，取值参考 PG_COLLATION 系统表。如果为0，则表示不支持排序。 |
| typdefaultbin | pg_node_tree | 如果为非NULL，则它是该类型缺省表达式的nodeToString()表现形式。目前这个字段只用于域。 |
| typdefault | text | 如果某类型没有相关缺省值，则取值是NULL。如果typdefaultbin不是NULL，则typdefault必须包含一个typdefaultbin代表的缺省表达式。如果typdefaultbin为NULL但typdefault不是，typdefault则是该类型缺省值的外部表现形式，可以把它交给该类型的输入转换器生成一个常量。 |
| typacl | aclitem[] | 访问权限。 |

12.2.14.70 PGXC_CLASS

PGXC_CLASS系统表存储每张表的复制或分布信息。

表 12-115 PGXC_CLASS 字段

| 名称 | 类型 | 描述 |
|-----------------|------------------|---|
| pcrelid | oid | 表的OID。 |
| pclocatortype | "char" | 定位器类型。 <ul style="list-style-type: none"> • H: hash • G: Range • L: List • M: Modulo • N: Round Robin • R: Replication • U: MurmurHash |
| pchashalgorithm | smallint | 使用哈希算法分布元组。 <ul style="list-style-type: none"> • 1: 默认的哈希算法。 • 2: MURMURHASH算法。 |
| pchashbuckets | smallint | 哈希容器的值。 |
| pgroup | name | 节点群的名称。 |
| redistributed | "char" | 表已经完成重分布。 |
| redis_order | integer | 重分布的顺序。该值等于0的表在本轮重分布过程中不进行重分布。 |
| pcattnum | int2vector | 用作分布键的列标号。 |
| nodeoids | oidvector_extend | 表分布的节点OID列表。 |
| options | text | 系统内部保留字段，存储扩展状态信息。 |
| diskey | text | SQL建表语句中，DISTRIBUTE BY子句括号中分布列表表达式的字符串内容。目前只支持MURMURHASH分布。 |
| diskeyexprs | pg_node_tree | diskey通过pack_node_to_string()函数序列化得到的字符串信息。 |

12.2.14.71 PGXC_GROUP

PGXC_GROUP系统表存储节点组信息。

表 12-116 PGXC_GROUP 字段

| 名称 | 类型 | 描述 |
|-----|-----|--------------------|
| oid | oid | 行标识符（隐含字段，必须明确选择）。 |

| 名称 | 类型 | 描述 |
|-------------------|--------------------|--|
| group_name | name | 节点组名称。 |
| in_redistribution | "char" | 是否需要重分布。取值包括： <ul style="list-style-type: none"> • n: 表示NodeGroup没有再进行重分布。 • y: 表示NodeGroup是重分布过程中的源节点组。 • t: 表示NodeGroup是重分布过程中的目的节点组。 |
| group_members | oidvector_extended | 节点组的节点OID列表。 |
| group_buckets | text | 分布数据桶的集合。 |
| is_installation | boolean | 是否安装子集群。 <ul style="list-style-type: none"> • t (true) : 表示安装。 • f (false) : 表示不安装。 |
| group_acl | aclitem[] | 访问权限。 |
| group_kind | "char" | node group类型，取值包括： <ul style="list-style-type: none"> • i: 表示installation node group。 • n: 表示普通集群node group。 • e: 表示弹性集群。 |
| group_parent | oid | 如果是子node group，该字段表示父node group的OID，如果是父node group，该字段值为空。 |
| bucket_map | text | 物理bucket与逻辑bucket的映射关系。 |

12.2.14.72 PGXC_SLICE

PGXC_SLICE表是针对range范围分布和list分布创建的系统表，用来记录分布具体信息，当前不支持range interval自动扩展分片，不过在系统表中预留。

表 12-117 PGXC_SLICE 字段

| 名称 | 类型 | 描述 |
|----------|--------|--|
| relname | name | 表名或者分片名，通过type区分。 |
| type | "char" | <ul style="list-style-type: none"> • 't': relname是表名。 • 's': relname是分片的名字。 |
| strategy | "char" | <ul style="list-style-type: none"> • 'r': 为range分布表。 • 'l': 为list分布表。 后续interval分片会扩展该值。 |

| 名称 | 类型 | 描述 |
|-----------------|---------|--|
| relid | oid | 该tuple隶属的分布表oid。 |
| referenceoid | oid | 所参考分布表的oid，用于slice reference建表语法。 |
| sindex | integer | 当为list分布表时，表示当前boundary在某个分片内的位置。 |
| interval | text[] | 预留字段。 |
| transitboundary | text[] | 预留字段。 |
| transitno | integer | 预留字段。 |
| nodeoid | oid | 当relname为分片名时，表示该分片的数据存放在哪一个DN上，nodeoid表示这个DN的oid。 |
| boundaries | text[] | 当relname为分片名时，对应该分片的边界值。 |
| specified | boolean | 当前分片对应的DN是否是用户在DDL中显示指定的。 |
| sliceorder | integer | 用户定义分片的顺序。 |

12.2.14.73 PLAN_TABLE_DATA

PLAN_TABLE_DATA存储了用户通过执行EXPLAIN PLAN收集到的计划信息。与PLAN_TABLE视图不同的是PLAN_TABLE_DATA表存储了所有session和user执行EXPLAIN PLAN收集的计划信息。

表 12-118 PLAN_TABLE_DATA 字段

| 名称 | 类型 | 描述 |
|--------------|-----------------------|--|
| session_id | text | 表示插入该条数据的会话，由服务线程启动时间戳和服务线程ID组成。受非空约束限制。 |
| user_id | oid | 用户ID，用于标识触发插入该条数据的用户。受非空约束限制。 |
| statement_id | character varying(30) | 用户输入的查询标签。 |
| plan_id | bigint | 查询计划标识。该标识在计划生成阶段自动产生，供内核工程师调试使用。 |
| id | integer | 计划中的节点编号。 |

| 名称 | 类型 | 描述 |
|--------------|-------------------------|---------------------|
| operation | character varying(30) | 操作描述。 |
| options | character varying(255) | 操作选项。 |
| object_name | name | 操作对应的对象名，来自于用户定义。 |
| object_type | character varying(30) | 对象类型。 |
| object_owner | name | 对象所属schema，来自于用户定义。 |
| projection | character varying(4000) | 操作输出的列信息。 |
| cost | double precision | 优化器对算子估算的执行代价。 |
| cardinality | double precision | 优化器对算子估算的结果行数。 |

📖 说明

- PLAN_TABLE_DATA中包含了当前节点所有用户、所有会话的数据，仅管理员有访问权限。普通用户可以通过**PLAN_TABLE**视图查看属于自己的数据。
- 对于不活跃（已退出）的会话，其在PLAN_TABLE_DATA中的数据会在一定时间（默认5min）后被gs_clean清理。用户也可以手动执行gs_clean -C选项对表中不活跃的会话数据进行清理，详见《工具参考》中“服务端工具 > gs_clean”章节。
- PLAN_TABLE_DATA中的数据是用户通过执行EXPLAIN PLAN命令后由系统自动插入表中，因此禁止用户手动对数据进行插入或更新，否则会引起表中的数据混乱。需要对表中数据删除时，建议通过**PLAN_TABLE**视图或参考《工具参考》中“服务端工具 > gs_clean”章节来实现。
- statement_id、object_name、object_owner和projection字段内容遵循用户定义的大小写存储，其它字段内容采用大写存储。

12.2.14.74 STATEMENT_HISTORY

获得当前节点的执行语句的信息。查询系统表必须具有sysadmin权限。只可在系统库中查询到结果，用户库中无法查询。

对于此系统表查询有如下约束：

- 必须在postgres库内查询，其它库中不存数据。
- 此系统表受track_stmt_stat_level控制，默认为"OFF,L0"，第一部分控制Full SQL，第二部分控制Slow SQL，具体字段记录级别见下表。考虑性能影响，更改该参数的值时建议通过set方式设置，使该参数仅对当前会话生效。

- 对于Slow SQL，当track_stmt_stat_level的值为非OFF时，且SQL执行时间超过log_min_duration_statement，会记录为慢SQL。

表 12-119 STATEMENT_HISTORY 字段

| 名称 | 类型 | 描述 | 记录级别 |
|--------------------|--------------------------|---|------|
| db_name | name | 数据库名称。 | L0 |
| schema_name | name | schema名称。 | L0 |
| origin_node | integer | 节点名称。 | L0 |
| user_name | name | 用户名。 | L0 |
| application_name | text | 用户发起的请求的应用程序名称。 | L0 |
| client_addr | text | 用户发起的请求的客户端地址。 | L0 |
| client_port | integer | 用户发起的请求的客户端端口。 | L0 |
| unique_query_id | bigint | 归一化SQL ID。 | L0 |
| debug_query_id | bigint | 唯一SQL ID。部分语句存在不唯一的情况，如Parse报文、DCL和TCL等语句的debug_query_id值为0。 | L0 |
| query | text | 归一化SQL(仅在CN上有值)，track_stmt_parameter参数开启时，显示完整SQL。 | L0 |
| start_time | timestamp with time zone | 语句启动的时间。 | L0 |
| finish_time | timestamp with time zone | 语句结束的时间。 | L0 |
| slow_sql_threshold | bigint | 语句执行时慢SQL的标准。 | L0 |
| transaction_id | bigint | 事务ID。 | L0 |
| thread_id | bigint | 执行线程ID。 | L0 |
| session_id | bigint | 用户session id。 | L0 |
| n_soft_parse | bigint | 软解析次数，n_soft_parse + n_hard_parse可能大于n_calls，因为子查询未计入n_calls。 | L0 |
| n_hard_parse | bigint | 硬解析次数，n_soft_parse + n_hard_parse可能大于n_calls，因为子查询未计入n_calls。 | L0 |

| 名称 | 类型 | 描述 | 记录级别 |
|---------------------|--------|--------------------------|-----------------------------|
| query_plan | text | 语句执行计划。 | L1(Full SQL)
L0(Low SQL) |
| n_returned_rows | bigint | SELECT返回的结果集行数。 | L0 |
| n_tuples_fetched | bigint | 随机扫描行。 | L0 |
| n_tuples_returned | bigint | 顺序扫描行。 | L0 |
| n_tuples_inserted | bigint | 插入行。 | L0 |
| n_tuples_updated | bigint | 更新行。 | L0 |
| n_tuples_deleted | bigint | 删除行。 | L0 |
| n_blocks_fetched | bigint | buffer的块访问次数。 | L0 |
| n_blocks_hit | bigint | buffer的块命中次数。 | L0 |
| db_time | bigint | 有效的DB时间花费，多线程将累加（单位：微秒）。 | L0 |
| cpu_time | bigint | CPU时间（单位：微秒）。 | L0 |
| execution_time | bigint | 执行器内执行时间（单位：微秒）。 | L0 |
| parse_time | bigint | SQL解析时间（单位：微秒）。 | L0 |
| plan_time | bigint | SQL生成计划时间（单位：微秒）。 | L0 |
| rewrite_time | bigint | SQL重写时间（单位：微秒）。 | L0 |
| pl_execution_time | bigint | plpgsql上的执行时间（单位：微秒）。 | L0 |
| pl_compilation_time | bigint | plpgsql上的编译时间（单位：微秒）。 | L0 |
| data_io_time | bigint | IO上的时间花费（单位：微秒）。 | L0 |

| 名称 | 类型 | 描述 | 记录级别 |
|-------------------------|--------|--|------|
| net_send_info | text | 通过物理连接发送消息的网络状态，包含时间（微秒）、调用次数、吞吐量（字节）。在分布式数据库中，CN与CN、CN与客户端以及CN与DN之间都是通过物理连接进行通信，通过该字段可以分析SQL在分布式系统下的网络开销。例如：
{ "time":xxx, "n_calls":xxx, "size":xxx}。 | L0 |
| net_rcv_info | text | 通过物理连接接收消息的网络状态，包含时间（微秒）、调用次数、吞吐量（字节）。在分布式数据库中，CN与CN、CN与客户端以及CN与DN之间都是通过物理连接进行通信，通过该字段可以分析SQL在分布式系统下的网络开销。例如：
{ "time":xxx, "n_calls":xxx, "size":xxx}。 | L0 |
| net_stream_send_info | text | 通过逻辑连接发送消息的网络状态，包含时间（微秒）、调用次数、吞吐量（字节）。在分布式数据库中，不同分片的DN之间通过逻辑连接进行通信，通过该字段可以分析SQL在分布式系统下的网络开销。例如：
{ "time":xxx, "n_calls":xxx, "size":xxx}。 | L0 |
| net_stream_receive_info | text | 通过逻辑连接接收消息的网络状态，包含时间（微秒）、调用次数、吞吐量（字节）。在分布式数据库中，不同分片的DN之间通过逻辑连接进行通信，通过该字段可以分析SQL在分布式系统下的网络开销。例如：
{ "time":xxx, "n_calls":xxx, "size":xxx}。 | L0 |
| lock_count | bigint | 加锁次数。 | L0 |
| lock_time | bigint | 加锁耗时。 | L1 |
| lock_wait_count | bigint | 加锁等待次数。 | L0 |
| lock_wait_time | bigint | 加锁等待耗时。 | L1 |
| lock_max_count | bigint | 最大持锁数量。 | L0 |
| lwlock_count | bigint | 轻量级加锁次数（预留）。 | L0 |
| lwlock_wait_count | bigint | 轻量级等待锁次数。 | L0 |
| lwlock_time | bigint | 轻量级加锁时间（预留）。 | L1 |

| 名称 | 类型 | 描述 | 记录级别 |
|----------------------|---------|--|-------|
| lwlock_wait_time | bigint | 轻量级等锁时间。 | L1 |
| details | bytea | <p>等待事件和语句锁事件的列表。</p> <p>记录级别的值\geqL0时，开始记录等待事件的列表。显示当前节点wait event的相关统计信息。内核中关键的事件信息请参见表12-403、表12-404、表12-405和表12-406，或从视图wait_event_info中查看系统中所有的事件列表。关于每种事务锁对业务的影响程度，请参考LOCK语法小节的详细描述。</p> <p>记录级别的值是L2时，开始记录语句锁事件的列表。该列表按时间顺序记录事件。记录的数量受参数track_stmt_details_size的影响。</p> <p>该字段为二进制，需要借助解析函数pg_catalog.statement_detail_decode读取，见（表7-132）。</p> <p>事件包括：</p> <ul style="list-style-type: none"> • 加锁开始 • 加锁结束 • 等锁开始 • 等锁结束 • 放锁开始 • 放锁结束 • 轻量级等锁开始 • 轻量级等锁结束 | L0/L2 |
| is_slow_sql | boolean | <p>该SQL是否为Slow SQL。</p> <ul style="list-style-type: none"> • t (true)：表示是。 • f (false)：表示不是。 | L0 |
| trace_id | text | 驱动传入的trace id，与应用的一次请求相关联。 | L0 |
| advise | text | 可能导致该SQL为Slow SQL的风险信息。 | L0 |
| parent_unique_sql_id | bigint | 当前语句的外层SQL的归一化SQL ID，对于存储过程内执行的语句，该值为调用存储过程语句的归一化SQL ID，存储过程外的语句该值为0。 | L0 |

| 名称 | 类型 | 描述 | 记录级别 |
|---------------|------|---|------|
| finish_status | text | 语句完成状态。
<ul style="list-style-type: none"> normal: 表示正常。默认为normal。 cancelled: 表示被取消或被 terminate。 | L0 |

须知

- query_plan字段的记录级别对于Full SQL为L1，对于Slow SQL为L0。
- 对于db_time时间模型，在statement_history中各维度时间统计满足db_time >= max(cpu_time, parse_time, plan_time, rewrite_time, data_io_time, net_send_info.time, net_rcv_info.time, net_stream_send_info.time, net_stream_rcv_info.time)。
- 对于db_time时间模型公式，如下维度不纳入统计准确范围：
 - execution_time
 - pl_execution_time
 - pl_compilation_time
- 等待事件的嵌套深度最大值是20，如超过最大深度，新的等待事件会覆盖最后一次等待事件。

12.2.14.75 STREAMING_STREAM

STREAMING_STREAM系统表存储所有STREAM对象的元数据信息。

表 12-120 STREAMING_STREAM 字段

| 名称 | 类型 | 描述 |
|---------|-------|-------------------------|
| relid | oid | STREAM对象的标识。 |
| queries | bytea | 该STREAM对应CONTVIEW的位图映射。 |

12.2.14.76 STREAMING_CONT_QUERY

STREAMING_CONT_QUERY系统表存储所有CONTVIEW对象的元数据信息。

表 12-121 STREAMING_CONT_QUERY 字段

| 名称 | 类型 | 描述 |
|----|---------|------------------------|
| id | integer | CONTVIEW对象唯一的标识符，不可重复。 |

| 名称 | 类型 | 描述 |
|-------------|------------|---|
| type | "char" | 标识CONTVIEW的类型。
<ul style="list-style-type: none"> 'r': 表示该CONTVIEW是基于行存存储模型。 |
| relid | oid | CONTVIEW对象的标识。 |
| defrelid | oid | CONTVIEW对应的持续计算规则VIEW的标识。 |
| active | boolean | 标识CONTVIEW是否处于持续计算状态。
<ul style="list-style-type: none"> t (true) : 表示是。 f (false) : 表示不是。 |
| streamrelid | oid | CONTVIEW对应的STREAM的标识。 |
| matrelid | oid | CONTVIEW对应物化表的标识。 |
| lookupidxid | oid | CONTVIEW对应GROUP LOOK UP INDEX的标识，此字段内部使用，仅行存具有。 |
| step_factor | smallint | 标识CONTVIEW的步进模式。主要取值为0（无重叠窗口）和1（滑动窗口，步长为1）。 |
| ttl | integer | CONTVIEW设置的ttl_interval参数值。 |
| ttl_attno | smallint | CONTVIEW设置的TTL功能对应时间列的字段编号。 |
| dictrelid | oid | CONTVIEW对应字典表的标识。 |
| grpnum | smallint | CONTVIEW持续计算规则中维度列的个数，此字段内部使用。 |
| grpidx | int2vector | CONTVIEW持续计算规则中维度列在TARGET LIST的索引，此字段内部使用。 |

12.3 系统视图

12.3.1 分区表

12.3.1.1 ADM_IND_PARTITIONS

ADM_IND_PARTITIONS视图显示数据库中所有一级分区表Local索引的索引分区信息。数据库中每个一级分区表的Local索引的索引分区（如果存在的话）都会在ADM_IND_PARTITIONS里有一行记录。默认只有系统管理员权限才可以访问，普通用户需要授权才可以访问。该视图同时存在于PG_CATALOG和SYS Schema下。

表 12-122 ADM_IND_PARTITIONS 字段

| 名称 | 类型 | 描述 |
|------------------------|-----------------------|---|
| index_owner | character varying(64) | 索引分区所属分区表索引的所有者的名称。 |
| index_name | character varying(64) | 索引分区所属分区表索引的名称。 |
| partition_name | character varying(64) | 索引分区的名称。 |
| def_tablespace_name | name | 索引分区的表空间名称。 |
| high_value | text | 索引分区所对应分区的上边界。
<ul style="list-style-type: none"> 对于范围分区和间隔分区，显示各分区的上边界值。 对于列表分区，显示各分区的取值列表。 对于哈希分区，显示各分区的编号。 |
| index_partition_usable | boolean | 索引分区是否可用。
<ul style="list-style-type: none"> t (true)：表示可用。 f (false)：表示不可用。 |
| schema | character varying(64) | 索引分区所属分区表索引的模式。 |
| high_value_length | integer | 索引分区所对应分区的边界的字符长度。 |
| composite | character varying(3) | 索引是否属于二级分区表上的本地索引，该表不存储二级分区信息，所以该值为NO。 |
| subpartition_count | numeric | 分区中的二级分区数，该表不存储二级分区信息，所以该值为0。 |
| partition_position | numeric | 索引分区在索引中的位置。 |
| status | character varying(8) | 索引分区是否可用。 |
| tablespace_name | name | 分区所在表空间的名称。 |
| pct_free | numeric | 块中最小可用空间百分比。 |
| ini_trans | numeric | 初始事务数，默认值为4，非 USTORE分区表时为NULL。 |
| max_trans | numeric | 最大事务数，默认值为128，非 USTORE分区表时为NULL。 |
| initial_extent | numeric | 暂不支持，值为NULL。 |

| 名称 | 类型 | 描述 |
|-------------------------|--------------------------|-----------------------------------|
| next_extent | numeric | 暂不支持，值为NULL。 |
| min_extent | numeric | 暂不支持，值为NULL。 |
| max_extent | numeric | 暂不支持，值为NULL。 |
| max_size | numeric | 暂不支持，值为NULL。 |
| pct_increase | numeric | 暂不支持，值为NULL。 |
| freelists | numeric | 暂不支持，值为NULL。 |
| freelist_groups | numeric | 暂不支持，值为NULL。 |
| logging | character varying(7) | 是否记录对索引的更改。 |
| compression | character varying(13) | 分区索引是否启用索引压缩。 |
| blevel | numeric | 暂不支持，值为NULL。 |
| leaf_blocks | numeric | 暂不支持，值为NULL。 |
| distinct_keys | numeric | 暂不支持，值为NULL。 |
| avg_leaf_blocks_per_key | numeric | 暂不支持，值为NULL。 |
| avg_data_blocks_per_key | numeric | 暂不支持，值为NULL。 |
| clustering_factor | numeric | 根据索引的值表示表中行的顺序。需要通过执行analyze进行统计。 |
| num_rows | numeric | 暂不支持，值为NULL。 |
| sample_size | numeric | 暂不支持，值为NULL。 |
| last_analyzed | timestamp with time zone | 最近分析此分区的日期。 |
| buffer_pool | character varying(7) | 分区的实际缓冲池。 |
| flash_cache | character varying(7) | 暂不支持，值为NULL。 |
| cell_flash_cache | character varying(7) | 暂不支持，值为NULL。 |
| user_stats | character varying(3) | 暂不支持，值为NULL。 |
| pct_direct_access | numeric | 暂不支持，值为NULL。 |
| global_stats | character varying(3) | 暂不支持，值为NULL。 |

| 名称 | 类型 | 描述 |
|------------------|-------------------------|--------------------------------------|
| domidx_opstatus | character varying(6) | 暂不支持，值为NULL。 |
| parameters | character varying(1000) | 暂不支持，值为NULL。 |
| interval | character varying(3) | 分区是否在间隔分区表的间隔节中。分布式暂不支持间隔分区，该字段值为NO。 |
| segment_created | character varying(3) | 索引分区段是否已创建。 |
| orphaned_entries | character varying(3) | 暂不支持，值为NULL。 |

12.3.1.2 ADM_IND_SUBPARTITIONS

ADM_IND_SUBPARTITIONS视图显示数据库中所有二级分区表Local索引的索引分区信息（不包含分区表全局索引）。数据库中每个二级分区表的Local索引的索引分区（如果存在的话）都会在ADM_IND_SUBPARTITIONS里有一行记录。默认只有系统管理员权限才可以访问，普通用户需要授权才可以访问。该视图同时存在于PG_CATALOG和SYS Schema下。分布式暂不支持二级分区，该表字段目前全置NULL。

表 12-123 ADM_IND_SUBPARTITIONS 字段

| 名称 | 类型 | 描述 |
|-----------------------|------------------------|--------------|
| index_owner | character varying(128) | 暂不支持，值为NULL。 |
| index_name | character varying(128) | 暂不支持，值为NULL。 |
| partition_name | character varying(128) | 暂不支持，值为NULL。 |
| subpartition_name | character varying(128) | 暂不支持，值为NULL。 |
| high_value | text | 暂不支持，值为NULL。 |
| high_value_length | numeric | 暂不支持，值为NULL。 |
| partition_position | numeric | 暂不支持，值为NULL。 |
| subpartition_position | numeric | 暂不支持，值为NULL。 |
| status | character varying(8) | 暂不支持，值为NULL。 |
| tablespace_name | character varying(30) | 暂不支持，值为NULL。 |
| pct_free | numeric | 暂不支持，值为NULL。 |
| ini_trans | numeric | 暂不支持，值为NULL。 |
| max_trans | numeric | 暂不支持，值为NULL。 |

| 名称 | 类型 | 描述 |
|-------------------------|-------------------------|--------------|
| initial_extent | numeric | 暂不支持，值为NULL。 |
| next_extent | numeric | 暂不支持，值为NULL。 |
| min_extent | numeric | 暂不支持，值为NULL。 |
| max_extent | numeric | 暂不支持，值为NULL。 |
| max_size | numeric | 暂不支持，值为NULL。 |
| pct_increase | numeric | 暂不支持，值为NULL。 |
| freelists | numeric | 暂不支持，值为NULL。 |
| freelist_groups | numeric | 暂不支持，值为NULL。 |
| logging | character varying(7) | 暂不支持，值为NULL。 |
| compression | character varying(13) | 暂不支持，值为NULL。 |
| blevel | numeric | 暂不支持，值为NULL。 |
| leaf_blocks | numeric | 暂不支持，值为NULL。 |
| distinct_keys | numeric | 暂不支持，值为NULL。 |
| avg_leaf_blocks_per_key | numeric | 暂不支持，值为NULL。 |
| avg_data_blocks_per_key | numeric | 暂不支持，值为NULL。 |
| clustering_factor | numeric | 暂不支持，值为NULL。 |
| num_rows | numeric | 暂不支持，值为NULL。 |
| sample_size | numeric | 暂不支持，值为NULL。 |
| last_analyzed | date | 暂不支持，值为NULL。 |
| buffer_pool | character varying(7) | 暂不支持，值为NULL。 |
| flash_cache | character varying(7) | 暂不支持，值为NULL。 |
| cell_flash_cache | character varying(7) | 暂不支持，值为NULL。 |
| user_stats | character varying(3) | 暂不支持，值为NULL。 |
| global_stats | character varying(3) | 暂不支持，值为NULL。 |
| interval | character varying(3) | 暂不支持，值为NULL。 |
| segment_created | character varying(3) | 暂不支持，值为NULL。 |
| domidx_opstatus | character varying(6) | 暂不支持，值为NULL。 |
| parameters | character varying(1000) | 暂不支持，值为NULL。 |

12.3.1.3 ADM_PART_COL_STATISTICS

ADM_PART_COL_STATISTICS视图显示数据库中所有表分区的列统计信息和直方图信息。默认只有系统管理员权限才可以访问，普通用户需要授权才可以访问。该视图同时存在于PG_CATALOG和SYS Schema下。

表 12-124 ADM_PART_COL_STATISTICS 字段

| 名称 | 类型 | 描述 |
|----------------|-------------------------|--------------|
| owner | character varying(128) | 分区表的所有者。 |
| table_name | character varying(128) | 表名。 |
| partition_name | character varying(128) | 表分区名称。 |
| column_name | character varying(4000) | 列名。 |
| num_distinct | numeric | 暂不支持，值为NULL。 |
| low_value | raw | 暂不支持，值为NULL。 |
| high_value | raw | 暂不支持，值为NULL。 |
| density | numeric | 暂不支持，值为NULL。 |
| num_nulls | numeric | 暂不支持，值为NULL。 |
| num_buckets | numeric | 暂不支持，值为NULL。 |
| sample_size | numeric | 暂不支持，值为NULL。 |
| last_analyzed | date | 暂不支持，值为NULL。 |
| global_stats | character varying(3) | 暂不支持，值为NULL。 |
| user_stats | character varying(3) | 暂不支持，值为NULL。 |
| notes | character varying(63) | 暂不支持，值为NULL。 |
| avg_col_len | numeric | 暂不支持，值为NULL。 |
| histogram | character varying(15) | 暂不支持，值为NULL。 |
| schema | character varying(64) | 列所属的名称空间的名称。 |

12.3.1.4 ADM_PART_INDEXES

ADM_PART_INDEXES视图显示数据库中所有分区表索引的信息。默认只有系统管理员权限才可以访问，普通用户需要授权才可以访问。该视图同时存在于PG_CATALOG和SYS Schema下。

表 12-125 ADM_PART_INDEXES 字段

| 名称 | 类型 | 描述 |
|------------------------|-----------------------|--|
| def_tablespace_name | name | 分区表索引的表空间名称。 |
| index_owner | character varying(64) | 分区表索引的所有者名称。 |
| index_name | character varying(64) | 分区表索引的名称。 |
| partition_count | bigint | 分区表索引的索引分区的个数。 |
| partitioning_key_count | integer | 分区表的分区键个数。 |
| partitioning_type | text | 分区表的分区策略。
说明
当前分区表策略支持范围见 CREATE TABLE PARTITION 。 |
| schema | character varying(64) | 分区表索引所属模式名称。 |
| table_name | character varying(64) | 分区表索引所属的分区表名称。 |

12.3.1.5 ADM_PART_TABLES

ADM_PART_TABLES视图显示数据库中所有分区表的信息。默认只有系统管理员权限才可以访问，普通用户需要授权才可以访问。该视图同时存在于PG_CATALOG和SYS Schema下。

表 12-126 ADM_PART_TABLES 字段

| 名称 | 类型 | 描述 |
|------------------------|-----------------------|--|
| table_owner | character varying(64) | 分区表的所有者名称。 |
| table_name | character varying(64) | 分区表的名称。 |
| partitioning_type | text | 分区表的分区策略。
说明
当前分区表策略支持范围见 CREATE TABLE PARTITION 。 |
| partition_count | bigint | 分区表的分区个数。 |
| partitioning_key_count | integer | 分区表的分区键个数。 |

| 名称 | 类型 | 描述 |
|---------------------------|-----------------------|---|
| def_tablespace_name | name | 分区表的表空间名称。 |
| schema | character varying(64) | 分区表的模式。 |
| subpartitioning_type | text | 二级分区表的分区策略。如果分区表是一级分区表，则显示NONE。分布式不支持二级分区，值为NONE。 |
| def_subpartition_count | integer | 默认创建二级分区的个数，二级分区表为1，一级分区表为0。分布式不支持二级分区，值为0。 |
| subpartitioning_key_count | integer | 分区表二级分区键的个数。分布式不支持二级分区，值为0。 |
| status | character varying(8) | 暂不支持，值为valid。 |
| def_pct_free | numeric | 添加分区时使用的PCTFREE默认值。 |
| def_pct_used | numeric | 暂不支持，值为NULL。 |
| def_ini_trans | numeric | 添加分区时使用的INITRANS默认值。 |
| def_max_trans | numeric | 添加分区时使用的MAXTRANS默认值。 |
| def_initial_extent | character varying(40) | 暂不支持，值为NULL。 |
| def_next_extent | character varying(40) | 暂不支持，值为NULL。 |
| def_min_extents | character varying(40) | 暂不支持，值为NULL。 |
| def_max_extents | character varying(40) | 暂不支持，值为NULL。 |
| def_max_size | character varying(40) | 暂不支持，值为NULL。 |
| def_pct_increase | character varying(40) | 暂不支持，值为NULL。 |
| def_freelists | numeric | 暂不支持，值为NULL。 |
| def_freelist_groups | numeric | 暂不支持，值为NULL。 |
| def_logging | character varying(7) | 暂不支持，值为NULL。 |

| 名称 | 类型 | 描述 |
|-------------------------|-------------------------|---|
| def_compression | character varying(8) | 添加分区时使用的默认压缩： <ul style="list-style-type: none"> • NONE • ENABLED • DISABLED |
| def_compress_for | character varying(30) | 添加分区时使用的默认压缩。
说明
可用的压缩方法和压缩级别见 WITH ({ storage_parameter = value } [...]) 。 |
| def_buffer_pool | character varying(7) | 暂不支持，值为DEFAULT。 |
| def_flash_cache | character varying(7) | 暂不支持，值为NULL。 |
| def_cell_flash_cache | character varying(7) | 暂不支持，值为NULL。 |
| ref_ptn_constraint_name | character varying(128) | 暂不支持，值为NULL。 |
| interval | character varying(1000) | 区间值字符串。 |
| autolist | character varying(3) | 暂不支持，值为NO。 |
| interval_subpartition | character varying(1000) | 暂不支持，值为NULL。 |
| autolist_subpartition | character varying(3) | 暂不支持，值为NO。 |
| is_nested | character varying(3) | 暂不支持，值为NO。 |
| def_segment_creation | character varying(4) | 暂不支持段页式设置，当启用segment时，值为YES。 |
| def_indexing | character varying(3) | 暂不支持，值为ON。 |
| def_inmemory | character varying(8) | 暂不支持，值为NONE。 |
| def_inmemory_priority | character varying(8) | 暂不支持，值为NULL。 |
| def_inmemory_distribute | character varying(15) | 暂不支持，值为NULL。 |

| 名称 | 类型 | 描述 |
|---------------------------|-------------------------|--------------|
| def_inmemory_compression | character varying(17) | 暂不支持，值为NULL。 |
| def_inmemory_duplicate | character varying(13) | 暂不支持，值为NULL。 |
| def_read_only | character varying(3) | 暂不支持，值为NO。 |
| def_cellmemory | character varying(24) | 暂不支持，值为NULL。 |
| def_inmemory_service | character varying(12) | 暂不支持，值为NULL。 |
| def_inmemory_service_name | character varying(1000) | 暂不支持，值为NULL。 |

12.3.1.6 ADM_SUBPART_KEY_COLUMNS

ADM_SUBPART_KEY_COLUMNS视图显示数据库中所有的二级分区表或分区索引的分区键列的相关信息。默认只有系统管理员权限才可以访问，普通用户需要授权才可以访问。该视图同时存在于PG_CATALOG和SYS Schema下。分布式暂不支持二级分区表，该视图所有字段值为null。

表 12-127 ADM_SUBPART_KEY_COLUMNS 字段

| 名称 | 类型 | 描述 |
|--------------------|-------------------------|--------------|
| owner | character varying(128) | 暂不支持，值为NULL。 |
| name | character varying(128) | 暂不支持，值为NULL。 |
| object_type | character varying(128) | 暂不支持，值为NULL。 |
| column_name | character varying(4000) | 暂不支持，值为NULL。 |
| column_position | numeric | 暂不支持，值为NULL。 |
| collated_column_id | numeric | 暂不支持，值为NULL。 |

12.3.1.7 ADM_TAB_PARTITIONS

ADM_TAB_PARTITIONS视图显示数据库下所有的一级分区信息（包括二级分区表）。默认只有系统管理员权限才可以访问，普通用户需要授权才可以访问。该视图同时存

在于PG_CATALOG和SYS Schema下。分布式暂不支持二级分区，所以该视图中暂不存储二级分区表的一级分区信息。

表 12-128 ADM_TAB_PARTITIONS 字段

| 名称 | 类型 | 描述 |
|--------------------|-----------------------|--|
| table_owner | character varying(64) | 表的所有者。 |
| table_name | character varying(64) | 关系表名称。 |
| partition_name | character varying(64) | 分区名称。 |
| high_value | text | 分区的边界值。
<ul style="list-style-type: none"> 对于范围分区和间隔分区，显示各分区的上边界值。 对于列表分区，显示各分区的取值列表。 对于哈希分区，显示各分区的编号。 |
| tablespace_name | name | 分区表的表空间名称。 |
| schema | character varying(64) | 名称空间的名称。 |
| composite | character varying(3) | 表是否为二级分区表。 |
| subpartition_count | numeric | 暂不支持，值为NULL。 |
| high_value_length | integer | 分区边界值表达式的长度。 |
| partition_position | numeric | 分区在表中的位置。 |
| pct_free | numeric | 块中可用空间的最小百分比。 |
| pct_used | numeric | 暂不支持，值为NULL。 |
| ini_trans | numeric | 初始事务数，默认值为4，非 USTORE分区表时为NULL。 |
| max_trans | numeric | 最大事务数，默认值为128，非 USTORE分区表时为NULL。 |
| initial_extent | numeric | 暂不支持，值为NULL。 |
| next_extent | numeric | 暂不支持，值为NULL。 |
| min_extent | numeric | 暂不支持，值为NULL。 |
| max_extent | numeric | 暂不支持，值为NULL。 |
| max_size | numeric | 暂不支持，值为NULL。 |
| pct_increase | numeric | 暂不支持，值为NULL。 |
| freelists | numeric | 暂不支持，值为NULL。 |

| 名称 | 类型 | 描述 |
|------------------------|--------------------------|--------------------------------------|
| freelist_groups | numeric | 暂不支持，值为NULL。 |
| logging | character varying(7) | 是否记录对表的更改。 |
| compression | character varying(8) | 表分区的实际压缩属性。 |
| compress_for | character varying(30) | 暂不支持，值为NULL。 |
| num_rows | numeric | 暂不支持，值为NULL。 |
| blocks | numeric | 暂不支持，值为NULL。 |
| empty_blocks | numeric | 暂不支持，值为NULL。 |
| avg_space | numeric | 暂不支持，值为NULL。 |
| chain_cnt | numeric | 暂不支持，值为NULL。 |
| avg_row_len | numeric | 暂不支持，值为NULL。 |
| sample_size | numeric | 暂不支持，值为NULL。 |
| last_analyzed | timestamp with time zone | 最近分析此分区的日期。 |
| buffer_pool | character varying(7) | 用于分区块的缓冲池。 |
| flash_cache | character varying(7) | 暂不支持，值为NULL。 |
| cell_flash_cache | character varying(7) | 暂不支持，值为NULL。 |
| global_stats | character varying(3) | 暂不支持，值为NULL。 |
| user_stats | character varying(3) | 暂不支持，值为NULL。 |
| is_nested | character varying(3) | 这是否是嵌套表分区。 |
| parent_table_partition | character varying(128) | 暂不支持，值为NULL。 |
| interval | character varying(3) | 分区是否在间隔分区表的间隔节中。分布式暂不支持间隔分区，该字段值为NO。 |
| segment_created | character varying(4) | 表分区是否创建了段。 |
| indexing | character varying(4) | 暂不支持，值为NULL。 |
| read_only | character varying(4) | 暂不支持，值为NULL。 |
| inmemory | character varying(8) | 暂不支持，值为NULL。 |
| inmemory_priority | character varying(8) | 暂不支持，值为NULL。 |
| inmemory_distribute | character varying(15) | 暂不支持，值为NULL。 |

| 名称 | 类型 | 描述 |
|-----------------------|------------------------|--------------|
| inmemory_compression | character varying(17) | 暂不支持，值为NULL。 |
| inmemory_duplicate | character varying(13) | 暂不支持，值为NULL。 |
| cellmemory | character varying(24) | 暂不支持，值为NULL。 |
| inmemory_service | character varying(12) | 暂不支持，值为NULL。 |
| inmemory_service_name | character varying(100) | 暂不支持，值为NULL。 |
| memoptimize_read | character varying(8) | 暂不支持，值为NULL。 |
| memoptimize_write | character varying(8) | 暂不支持，值为NULL。 |

12.3.1.8 DB_IND_PARTITIONS

DB_IND_PARTITIONS视图显示当前用户所能访问的一级分区表Local索引的索引分区信息（不包含分区表全局索引）。所有用户都可以访问。该视图同时存在于PG_CATALOG和SYS Schema下。

表 12-129 DB_IND_PARTITIONS 字段

| 名称 | 类型 | 描述 |
|---------------------|-----------------------|---|
| index_owner | character varying(64) | 索引分区所属分区表索引的所有者的名称。 |
| index_name | character varying(64) | 索引分区所属分区表索引的名称。 |
| partition_name | character varying(64) | 索引分区的名称。 |
| def_tablespace_name | name | 索引分区的表空间名称。 |
| high_value | text | 索引分区所对应分区的上边界。
<ul style="list-style-type: none"> 对于范围分区和间隔分区，显示各分区的上边界值。 对于列表分区，显示各分区的取值列表。 对于哈希分区，显示各分区的编号。 |

| 名称 | 类型 | 描述 |
|------------------------|-----------------------|---|
| index_partition_usable | boolean | 索引分区是否可用。
<ul style="list-style-type: none"> t (true) : 表示可用。 f (false) : 表示不可用。 |
| schema | character varying(64) | 索引分区所属分区表索引的模式。 |
| high_value_length | integer | 索引分区所对应分区的边界的字符长度。 |
| composite | character varying(3) | 索引是否属于二级分区表上的本地索引，该表不存储二级分区信息，所以该值为NO。 |
| subpartition_count | numeric | 分区中的二级分区数，该表不存储二级分区信息，所以该值为0。 |
| partition_position | numeric | 索引分区在索引中的位置。 |
| status | character varying(8) | 索引分区是否可用。 |
| tablespace_name | name | 分区所在表空间的名称。 |
| pct_free | numeric | 块中最小可用空间百分比。 |
| ini_trans | numeric | 初始事务数，默认值为4，非 USTORE分区表时为NULL。 |
| max_trans | numeric | 最大事务数，默认值为128，非 USTORE分区表时为NULL。 |
| initial_extent | numeric | 暂不支持，值为NULL。 |
| next_extent | numeric | 暂不支持，值为NULL。 |
| min_extent | numeric | 暂不支持，值为NULL。 |
| max_extent | numeric | 暂不支持，值为NULL。 |
| max_size | numeric | 暂不支持，值为NULL。 |
| pct_increase | numeric | 暂不支持，值为NULL。 |
| freelists | numeric | 暂不支持，值为NULL。 |
| freelist_groups | numeric | 暂不支持，值为NULL。 |
| logging | character varying(7) | 是否记录对索引的更改。 |
| compression | character varying(13) | 分区索引是否启用索引压缩。 |
| blevel | numeric | 暂不支持，值为NULL。 |
| leaf_blocks | numeric | 暂不支持，值为NULL。 |

| 名称 | 类型 | 描述 |
|-------------------------|--------------------------|--------------------------------------|
| distinct_keys | numeric | 暂不支持，值为NULL。 |
| avg_leaf_blocks_per_key | numeric | 暂不支持，值为NULL。 |
| avg_data_blocks_per_key | numeric | 暂不支持，值为NULL。 |
| clustering_factor | numeric | 根据索引的值指示表中行的顺序。需要通过执行analyze进行统计。 |
| num_rows | numeric | 暂不支持，值为NULL。 |
| sample_size | numeric | 暂不支持，值为NULL。 |
| last_analyzed | timestamp with time zone | 最近分析此分区的日期。 |
| buffer_pool | character varying(7) | 分区的实际缓冲池。 |
| flash_cache | character varying(7) | 暂不支持，值为NULL。 |
| cell_flash_cache | character varying(7) | 暂不支持，值为NULL。 |
| user_stats | character varying(3) | 暂不支持，值为NULL。 |
| pct_direct_access | numeric | 暂不支持，值为NULL。 |
| global_stats | character varying(3) | 暂不支持，值为NULL。 |
| domidx_opstatus | character varying(6) | 暂不支持，值为NULL。 |
| parameters | character varying(1000) | 暂不支持，值为NULL。 |
| interval | character varying(3) | 分区是否在间隔分区表的间隔节中。分布式暂不支持间隔分区，该字段值为NO。 |
| segment_created | character varying(3) | 索引分区段是否已创建。 |
| orphaned_entries | character varying(3) | 暂不支持，值为NULL。 |

12.3.1.9 DB_IND_SUBPARTITIONS

DB_IND_SUBPARTITIONS视图显示当前用户所能访问的二级分区表Local索引的索引分区信息（不包含分区表全局索引）。所有用户都可以访问。该视图同时存在于PG_CATALOG和SYS Schema下。分布式暂不支持二级分区，该表字段目前全置NULL。。

表 12-130 DB_IND_SUBPARTITIONS 字段

| 名称 | 类型 | 描述 |
|-------------|------------------------|--------------|
| index_owner | character varying(128) | 暂不支持，值为NULL。 |

| 名称 | 类型 | 描述 |
|-------------------------|------------------------|--------------|
| index_name | character varying(128) | 暂不支持，值为NULL。 |
| partition_name | character varying(128) | 暂不支持，值为NULL。 |
| subpartition_name | character varying(128) | 暂不支持，值为NULL。 |
| high_value | text | 暂不支持，值为NULL。 |
| high_value_length | numeric | 暂不支持，值为NULL。 |
| partition_position | numeric | 暂不支持，值为NULL。 |
| subpartition_position | numeric | 暂不支持，值为NULL。 |
| status | character varying(8) | 暂不支持，值为NULL。 |
| tablespace_name | character varying(30) | 暂不支持，值为NULL。 |
| pct_free | numeric | 暂不支持，值为NULL。 |
| ini_trans | numeric | 暂不支持，值为NULL。 |
| max_trans | numeric | 暂不支持，值为NULL。 |
| initial_extent | numeric | 暂不支持，值为NULL。 |
| next_extent | numeric | 暂不支持，值为NULL。 |
| min_extent | numeric | 暂不支持，值为NULL。 |
| max_extent | numeric | 暂不支持，值为NULL。 |
| max_size | numeric | 暂不支持，值为NULL。 |
| pct_increase | numeric | 暂不支持，值为NULL。 |
| freelists | numeric | 暂不支持，值为NULL。 |
| freelist_groups | numeric | 暂不支持，值为NULL。 |
| logging | character varying(7) | 暂不支持，值为NULL。 |
| compression | character varying(13) | 暂不支持，值为NULL。 |
| blevel | numeric | 暂不支持，值为NULL。 |
| leaf_blocks | numeric | 暂不支持，值为NULL。 |
| distinct_keys | numeric | 暂不支持，值为NULL。 |
| avg_leaf_blocks_per_key | numeric | 暂不支持，值为NULL。 |
| avg_data_blocks_per_key | numeric | 暂不支持，值为NULL。 |
| clustering_factor | numeric | 暂不支持，值为NULL。 |
| num_rows | numeric | 暂不支持，值为NULL。 |
| sample_size | numeric | 暂不支持，值为NULL。 |

| 名称 | 类型 | 描述 |
|------------------|-------------------------|--------------|
| last_analyzed | date | 暂不支持，值为NULL。 |
| buffer_pool | character varying(7) | 暂不支持，值为NULL。 |
| flash_cache | character varying(7) | 暂不支持，值为NULL。 |
| cell_flash_cache | character varying(7) | 暂不支持，值为NULL。 |
| user_stats | character varying(3) | 暂不支持，值为NULL。 |
| global_stats | character varying(3) | 暂不支持，值为NULL。 |
| interval | character varying(3) | 暂不支持，值为NULL。 |
| segment_created | character varying(3) | 暂不支持，值为NULL。 |
| domidx_opstatus | character varying(6) | 暂不支持，值为NULL。 |
| parameters | character varying(1000) | 暂不支持，值为NULL。 |

12.3.1.10 DB_PART_COL_STATISTICS

DB_PART_COL_STATISTICS视图显示当前用户可访问的表分区的列统计信息和直方图信息。所有用户都可以访问该视图。该视图同时存在于PG_CATALOG和SYS Schema下。

表 12-131 DB_PART_COL_STATISTICS 字段

| 名称 | 类型 | 描述 |
|----------------|-------------------------|--------------|
| owner | character varying(128) | 分区表的所有者。 |
| table_name | character varying(128) | 表名。 |
| partition_name | character varying(128) | 表分区名称。 |
| column_name | character varying(4000) | 列名。 |
| num_distinct | numeric | 暂不支持，值为NULL。 |
| low_value | raw | 暂不支持，值为NULL。 |
| high_value | raw | 暂不支持，值为NULL。 |
| density | numeric | 暂不支持，值为NULL。 |
| num_nulls | numeric | 暂不支持，值为NULL。 |
| num_buckets | numeric | 暂不支持，值为NULL。 |
| sample_size | numeric | 暂不支持，值为NULL。 |
| last_analyzed | date | 暂不支持，值为NULL。 |
| global_stats | character varying(3) | 暂不支持，值为NULL。 |

| 名称 | 类型 | 描述 |
|-------------|-----------------------|--------------|
| user_stats | character varying(3) | 暂不支持，值为NULL。 |
| notes | character varying(63) | 暂不支持，值为NULL。 |
| avg_col_len | numeric | 暂不支持，值为NULL。 |
| histogram | character varying(15) | 暂不支持，值为NULL。 |
| schema | character varying(64) | 列所属的名称空间的名称。 |

12.3.1.11 DB_PART_KEY_COLUMNS

DB_PART_KEY_COLUMNS视图显示了当前用户可访问的分区表或分区索引的分区键列的相关信息。该视图所有用户可访问，显示当前用户可访问的所有信息。该视图同时存在于PG_CATALOG和SYS Schema下。

表 12-132 DB_PART_KEY_COLUMNS 字段

| 名称 | 类型 | 描述 |
|--------------------|-------------------------|--|
| owner | character varying(128) | 分区表或索引的拥有者。 |
| name | character varying(128) | 分区表名或索引名。 |
| object_type | character(5) | 对象类型。
<ul style="list-style-type: none"> 若分区为分区表，此列为table。 若分区为分区索引，此列为index。 |
| column_name | character varying(4000) | 分区表或索引的键列名。 |
| column_position | numeric | 列在分区中的位置。 |
| collated_column_id | numeric | 暂不支持，值为NULL。 |

12.3.1.12 DB_PART_TABLES

DB_PART_TABLES视图显示当前用户所能访问的分区表的信息。该视图同时存在于PG_CATALOG和SYS Schema下。

表 12-133 DB_PART_TABLES 字段

| 名称 | 类型 | 描述 |
|---------------------------|-----------------------|--|
| table_owner | character varying(64) | 分区表的所有者名称。 |
| table_name | character varying(64) | 分区表的名称。 |
| partitioning_type | text | 分区表的分区策略。
说明
当前分区表策略支持范围见 CREATE TABLE PARTITION 。 |
| partition_count | bigint | 分区表的分区个数。 |
| partitioning_key_count | integer | 分区表的分区键个数。 |
| def_tablespace_name | name | 分区表的表空间名称。 |
| schema | character varying(64) | 分区表的模式。 |
| subpartitioning_type | text | 二级分区表的分区策略。如果分区表是一级分区表，则显示NONE。分布式不支持二级分区，值为NONE。 |
| def_subpartition_count | integer | 默认创建二级分区的个数，二级分区表为1，一级分区表为0。分布式不支持二级分区，分布式置0。 |
| subpartitioning_key_count | integer | 分区表二级分区键的个数。分布式不支持二级分区，分布式置0。 |
| status | character varying(8) | 暂不支持，值为valid。 |
| def_pct_free | numeric | 添加分区时使用的PCTFREE默认值。 |
| def_pct_used | numeric | 暂不支持，值为NULL。 |
| def_ini_trans | numeric | 添加分区时使用的INITRANS默认值。 |
| def_max_trans | numeric | 添加分区时使用的MAXTRANS默认值。 |
| def_initial_extent | character varying(40) | 暂不支持，值为NULL。 |
| def_next_extent | character varying(40) | 暂不支持，值为NULL。 |
| def_min_extents | character varying(40) | 暂不支持，值为NULL。 |
| def_max_extents | character varying(40) | 暂不支持，值为NULL。 |

| 名称 | 类型 | 描述 |
|-------------------------|-------------------------|---|
| def_max_size | character varying(40) | 暂不支持，值为NULL。 |
| def_pct_increase | character varying(40) | 暂不支持，值为NULL。 |
| def_freelists | numeric | 暂不支持，值为NULL。 |
| def_freelist_groups | numeric | 暂不支持，值为NULL。 |
| def_logging | character varying(7) | 暂不支持，值为NULL。 |
| def_compression | character varying(8) | 添加分区时使用的默认压缩： <ul style="list-style-type: none"> • NONE - Not specified • ENABLED • DISABLED |
| def_compress_for | character varying(30) | 添加分区时使用的默认压缩。
说明
可用的压缩方法和压缩级别见 WITH ({ storage_parameter = value } [, ...]) 。 |
| def_buffer_pool | character varying(7) | 暂不支持，值为DEFAULT。 |
| def_flash_cache | character varying(7) | 暂不支持，值为NULL。 |
| def_cell_flash_cache | character varying(7) | 暂不支持，值为NULL。 |
| ref_ptn_constraint_name | character varying(128) | 暂不支持，值为NULL。 |
| interval | character varying(1000) | 区间值字符串。 |
| autolist | character varying(3) | 暂不支持，值为NO。 |
| interval_subpartition | character varying(1000) | 暂不支持，值为NULL。 |
| autolist_subpartition | character varying(3) | 暂不支持，值为NO。 |
| is_nested | character varying(3) | 暂不支持，值为NO。 |
| def_segment_creation | character varying(4) | 暂不支持段页式设置，当启用segment时，赋YES值。 |
| def_indexing | character varying(3) | 暂不支持，值为ON。 |

| 名称 | 类型 | 描述 |
|---------------------------|-------------------------|--------------|
| def_inmemory | character varying(8) | 暂不支持，值为NONE。 |
| def_inmemory_priority | character varying(8) | 暂不支持，值为NULL。 |
| def_inmemory_distribute | character varying(15) | 暂不支持，值为NULL。 |
| def_inmemory_compression | character varying(17) | 暂不支持，值为NULL。 |
| def_inmemory_duplicate | character varying(13) | 暂不支持，值为NULL。 |
| def_read_only | character varying(3) | 暂不支持，值为NO。 |
| def_cellmemory | character varying(24) | 暂不支持，值为NULL。 |
| def_inmemory_service | character varying(12) | 暂不支持，值为NULL。 |
| def_inmemory_service_name | character varying(1000) | 暂不支持，值为NULL。 |

12.3.1.13 DB_SUBPART_KEY_COLUMNS

DB_SUBPART_KEY_COLUMNS视图显示了当前用户可访问的二级分区表或分区索引的分区键列的相关信息。该视图所有用户可访问，显示当前用户可访问的所有信息。该视图同时存在于PG_CATALOG和SYS Schema下。分布式暂不支持二级分区表，该视图所有字段值为NULL。

表 12-134 DB_SUBPART_KEY_COLUMNS 字段

| 名称 | 类型 | 描述 |
|-----------------|-------------------------|--------------|
| owner | character varying(128) | 暂不支持，值为NULL。 |
| name | character varying(128) | 暂不支持，值为NULL。 |
| object_type | character varying(128) | 暂不支持，值为NULL。 |
| column_name | character varying(4000) | 暂不支持，值为NULL。 |
| column_position | numeric | 暂不支持，值为NULL。 |

| 名称 | 类型 | 描述 |
|--------------------|---------|--------------|
| collated_column_id | numeric | 暂不支持，值为NULL。 |

12.3.1.14 DB_TAB_PARTITIONS

DB_TAB_PARTITIONS视图显示当前用户所能访问的一级分区信息（包括二级分区表）。所有用户都可以访问。该视图同时存在于PG_CATALOG和SYS Schema下。分布式暂不支持二级分区，所以该视图中暂不存储二级分区表的一级分区信息。

表 12-135 DB_TAB_PARTITIONS 字段

| 名称 | 类型 | 描述 |
|--------------------|-----------------------|---|
| table_owner | character varying(64) | 表的所有者。 |
| table_name | character varying(64) | 表的名称。 |
| partition_name | character varying(64) | 分区名称。 |
| high_value | text | 分区的边界值。 <ul style="list-style-type: none"> 对于范围分区和间隔分区，显示各分区的上边界值。 对于列表分区，显示各分区的取值列表。 对于哈希分区，显示各分区的编号。 |
| tablespace_name | name | 分区表的表空间名称。 |
| schema | character varying(64) | 名称空间的名称。 |
| composite | character varying(3) | 表是否为二级分区表。 |
| subpartition_count | numeric | 暂不支持，值为NULL。 |
| high_value_length | integer | 分区边界值表达式的长度。 |
| partition_position | numeric | 分区在表中的位置。 |
| pct_free | numeric | 块中可用空间的最小百分比。 |
| pct_used | numeric | 暂不支持，值为NULL。 |
| ini_trans | numeric | 初始事务数，默认值为4，非USTORE分区表时为NULL。 |
| max_trans | numeric | 最大事务数，默认值为128，非USTORE分区表时为NULL。 |
| initial_extent | numeric | 暂不支持，值为NULL。 |

| 名称 | 类型 | 描述 |
|------------------------|--------------------------|--------------------------------------|
| next_extent | numeric | 暂不支持，值为NULL。 |
| min_extent | numeric | 暂不支持，值为NULL。 |
| max_extent | numeric | 暂不支持，值为NULL。 |
| max_size | numeric | 暂不支持，值为NULL。 |
| pct_increase | numeric | 暂不支持，值为NULL。 |
| freelists | numeric | 暂不支持，值为NULL。 |
| freelist_groups | numeric | 暂不支持，值为NULL。 |
| logging | character varying(7) | 是否记录对表的更改。 |
| compression | character varying(8) | 表分区的实际压缩属性。 |
| compress_for | character varying(30) | 暂不支持，值为NULL。 |
| num_rows | numeric | 暂不支持，值为NULL。 |
| blocks | numeric | 暂不支持，值为NULL。 |
| empty_blocks | numeric | 暂不支持，值为NULL。 |
| avg_space | numeric | 暂不支持，值为NULL。 |
| chain_cnt | numeric | 暂不支持，值为NULL。 |
| avg_row_len | numeric | 暂不支持，值为NULL。 |
| sample_size | numeric | 暂不支持，值为NULL。 |
| last_analyzed | timestamp with time zone | 最近分析此分区的日期。 |
| buffer_pool | character varying(7) | 用于分区块的缓冲池。 |
| flash_cache | character varying(7) | 暂不支持，值为NULL。 |
| cell_flash_cache | character varying(7) | 暂不支持，值为NULL。 |
| global_stats | character varying(3) | 暂不支持，值为NULL。 |
| user_stats | character varying(3) | 暂不支持，值为NULL。 |
| is_nested | character varying(3) | 是否是嵌套表分区。 |
| parent_table_partition | character varying(128) | 暂不支持，值为NULL。 |
| interval | character varying(3) | 分区是否在间隔分区表的间隔节中。分布式暂不支持间隔分区，该字段值为NO。 |
| segment_created | character varying(4) | 表分区是否创建了段。 |
| indexing | character varying(4) | 暂不支持，值为NULL。 |

| 名称 | 类型 | 描述 |
|-----------------------|------------------------|--------------|
| read_only | character varying(4) | 暂不支持，值为NULL。 |
| inmemory | character varying(8) | 暂不支持，值为NULL。 |
| inmemory_priority | character varying(8) | 暂不支持，值为NULL。 |
| inmemory_distribute | character varying(15) | 暂不支持，值为NULL。 |
| inmemory_compression | character varying(17) | 暂不支持，值为NULL。 |
| inmemory_duplicate | character varying(13) | 暂不支持，值为NULL。 |
| cellmemory | character varying(24) | 暂不支持，值为NULL。 |
| inmemory_service | character varying(12) | 暂不支持，值为NULL。 |
| inmemory_service_name | character varying(100) | 暂不支持，值为NULL。 |
| memoptimize_read | character varying(8) | 暂不支持，值为NULL。 |
| memoptimize_write | character varying(8) | 暂不支持，值为NULL。 |

12.3.1.15 DB_TAB_SUBPARTITIONS

DB_TAB_SUBPARTITIONS视图显示当前用户所能访问的二级分区表的信息。所有用户都可以访问。该视图同时存在于PG_CATALOG和SYS Schema下。分布式暂不支持二级分区表，该视图所有字段值为null。

表 12-136 DB_TAB_SUBPARTITIONS 字段

| 名称 | 类型 | 描述 |
|-------------------|------------------------|--------------|
| table_owner | character varying(128) | 暂不支持，值为NULL。 |
| table_name | character varying(128) | 暂不支持，值为NULL。 |
| partition_name | character varying(128) | 暂不支持，值为NULL。 |
| subpartition_name | character varying(128) | 暂不支持，值为NULL。 |
| high_value | text | 暂不支持，值为NULL。 |
| high_value_length | numeric | 暂不支持，值为NULL。 |

| 名称 | 类型 | 描述 |
|-----------------------|-----------------------|--------------|
| partition_position | numeric | 暂不支持，值为NULL。 |
| subpartition_position | numeric | 暂不支持，值为NULL。 |
| tablespace_name | character varying(30) | 暂不支持，值为NULL。 |
| pct_free | numeric | 暂不支持，值为NULL。 |
| pct_used | numeric | 暂不支持，值为NULL。 |
| ini_trans | numeric | 暂不支持，值为NULL。 |
| max_trans | numeric | 暂不支持，值为NULL。 |
| initial_extent | numeric | 暂不支持，值为NULL。 |
| next_extent | numeric | 暂不支持，值为NULL。 |
| min_extent | numeric | 暂不支持，值为NULL。 |
| max_extent | numeric | 暂不支持，值为NULL。 |
| max_size | numeric | 暂不支持，值为NULL。 |
| pct_increase | numeric | 暂不支持，值为NULL。 |
| freelists | numeric | 暂不支持，值为NULL。 |
| freelist_groups | numeric | 暂不支持，值为NULL。 |
| logging | character varying(3) | 暂不支持，值为NULL。 |
| compression | character varying(8) | 暂不支持，值为NULL。 |
| compress_for | character varying(30) | 暂不支持，值为NULL。 |
| num_rows | numeric | 暂不支持，值为NULL。 |
| blocks | numeric | 暂不支持，值为NULL。 |
| empty_blocks | numeric | 暂不支持，值为NULL。 |
| avg_space | numeric | 暂不支持，值为NULL。 |
| chain_cnt | numeric | 暂不支持，值为NULL。 |
| avg_row_len | numeric | 暂不支持，值为NULL。 |
| sample_size | numeric | 暂不支持，值为NULL。 |
| last_analyzed | date | 暂不支持，值为NULL。 |
| buffer_pool | character varying(7) | 暂不支持，值为NULL。 |
| flash_cache | character varying(7) | 暂不支持，值为NULL。 |
| cell_flash_cache | character varying(7) | 暂不支持，值为NULL。 |

| 名称 | 类型 | 描述 |
|-----------------------|-------------------------|--------------|
| global_stats | character varying(3) | 暂不支持，值为NULL。 |
| user_stats | character varying(3) | 暂不支持，值为NULL。 |
| interval | character varying(3) | 暂不支持，值为NULL。 |
| segment_created | character varying(3) | 暂不支持，值为NULL。 |
| indexing | character varying(3) | 暂不支持，值为NULL。 |
| read_only | character varying(3) | 暂不支持，值为NULL。 |
| inmemory | character varying(8) | 暂不支持，值为NULL。 |
| inmemory_priority | character varying(8) | 暂不支持，值为NULL。 |
| inmemory_distribute | character varying(15) | 暂不支持，值为NULL。 |
| inmemory_compression | character varying(17) | 暂不支持，值为NULL。 |
| inmemory_duplicate | character varying(13) | 暂不支持，值为NULL。 |
| inmemory_service | character varying(12) | 暂不支持，值为NULL。 |
| inmemory_service_name | character varying(1000) | 暂不支持，值为NULL。 |
| cellmemory | character varying(24) | 暂不支持，值为NULL。 |
| memoptimize_read | character varying(8) | 暂不支持，值为NULL。 |
| memoptimize_write | character varying(8) | 暂不支持，值为NULL。 |

12.3.1.16 MY_IND_PARTITIONS

MY_IND_PARTITIONS视图显示当前用户下的一级分区表Local索引的索引分区信息（不包含分区表全局索引）。所有用户都可以访问。该视图同时存在于PG_CATALOG和SYS Schema下。

表 12-137 MY_IND_PARTITIONS 字段

| 名称 | 类型 | 描述 |
|-------------|-----------------------|---------------------|
| index_owner | character varying(64) | 索引分区所属分区表索引的所有者的名称。 |

| 名称 | 类型 | 描述 |
|------------------------|-----------------------|---|
| index_name | character varying(64) | 索引分区所属分区表索引的名称。 |
| partition_name | character varying(64) | 索引分区的名称。 |
| def_tablespace_name | name | 索引分区的表空间名称。 |
| high_value | text | 索引分区所对应分区的上边界。
<ul style="list-style-type: none"> 对于范围分区和间隔分区，显示各分区的上边界值。 对于列表分区，显示各分区的取值列表。 对于哈希分区，显示各分区的编号。 |
| index_partition_usable | boolean | 索引分区是否可用。
<ul style="list-style-type: none"> t (true)：表示可用。 f (false)：表示不可用。 |
| schema | character varying(64) | 索引分区所属分区表索引的模式。 |
| high_value_length | integer | 索引分区所对应分区的边界的字符长度。 |
| composite | character varying(3) | 索引是否属于二级分区表上的本地索引，该表不存储二级分区信息，所以该值为NO。 |
| subpartition_count | numeric | 分区中的二级分区数，该表不存储二级分区信息，所以该值为0。 |
| partition_position | numeric | 索引分区在索引中的位置。 |
| status | character varying(8) | 指示索引分区是否可用。 |
| tablespace_name | name | 分区所在表空间的名称。 |
| pct_free | numeric | 块中最小可用空间百分比。 |
| ini_trans | numeric | 初始事务数，默认值为4，非USTORE分区表时为NULL。 |

| 名称 | 类型 | 描述 |
|-------------------------|-----------------------|-----------------------------------|
| max_trans | numeric | 最大事务数，默认值为128，非USTORE分区表时为NULL。 |
| initial_extent | numeric | 暂不支持，值为NULL。 |
| next_extent | numeric | 暂不支持，值为NULL。 |
| min_extent | numeric | 暂不支持，值为NULL。 |
| max_extent | numeric | 暂不支持，值为NULL。 |
| max_size | numeric | 暂不支持，值为NULL。 |
| pct_increase | numeric | 暂不支持，值为NULL。 |
| freelists | numeric | 暂不支持，值为NULL。 |
| freelist_groups | numeric | 暂不支持，值为NULL。 |
| logging | character varying(7) | 是否记录对索引的更改。 |
| compression | character varying(13) | 分区索引是否启用索引压缩。 |
| blevel | numeric | 暂不支持，值为NULL。 |
| leaf_blocks | numeric | 暂不支持，值为NULL。 |
| distinct_keys | numeric | 暂不支持，值为NULL。 |
| avg_leaf_blocks_per_key | numeric | 暂不支持，值为NULL。 |
| avg_data_blocks_per_key | numeric | 暂不支持，值为NULL。 |
| clustering_factor | numeric | 根据索引的值指示表中行的顺序。需要通过执行analyze进行统计。 |
| num_rows | numeric | 暂不支持，值为NULL。 |
| sample_size | numeric | 暂不支持，值为NULL。 |
| last_analyzed | date | 最近分析此分区的日期。数据库重启后数据会丢失。 |
| buffer_pool | character varying(7) | 分区的实际缓冲池。 |
| flash_cache | character varying(7) | 暂不支持，值为NULL。 |
| cell_flash_cache | character varying(7) | 暂不支持，值为NULL。 |
| user_stats | character varying(3) | 暂不支持，值为NULL。 |
| pct_direct_access | numeric | 暂不支持，值为NULL。 |
| global_stats | character varying(3) | 暂不支持，值为NULL。 |

| 名称 | 类型 | 描述 |
|------------------|-------------------------|--------------------------------------|
| domidx_opstatus | character varying(6) | 暂不支持，值为NULL。 |
| parameters | character varying(1000) | 暂不支持，值为NULL。 |
| interval | character varying(3) | 分区是否在间隔分区表的间隔节中。分布式暂不支持间隔分区，该字段值为NO。 |
| segment_created | character varying(3) | 索引分区段是否已创建。 |
| orphaned_entries | character varying(3) | 暂不支持，值为NULL。 |

12.3.1.17 MY_IND_SUBPARTITIONS

MY_IND_SUBPARTITIONS描述了当前用户拥有的二级分区表Local索引的索引分区信息（不包含分区表全局索引）。所有用户都可以访问。该视图同时存在于PG_CATALOG和SYS Schema下。分布式暂不支持二级分区，该表字段目前全置NULL。

表 12-138 MY_IND_SUBPARTITIONS 字段

| 名称 | 类型 | 描述 |
|-----------------------|------------------------|--------------|
| index_owner | character varying(128) | 暂不支持，值为NULL。 |
| index_name | character varying(128) | 暂不支持，值为NULL。 |
| partition_name | character varying(128) | 暂不支持，值为NULL。 |
| subpartition_name | character varying(128) | 暂不支持，值为NULL。 |
| high_value | text | 暂不支持，值为NULL。 |
| high_value_length | numeric | 暂不支持，值为NULL。 |
| partition_position | numeric | 暂不支持，值为NULL。 |
| subpartition_position | numeric | 暂不支持，值为NULL。 |
| status | character varying(8) | 暂不支持，值为NULL。 |
| tablespace_name | character varying(30) | 暂不支持，值为NULL。 |
| pct_free | numeric | 暂不支持，值为NULL。 |
| ini_trans | numeric | 暂不支持，值为NULL。 |
| max_trans | numeric | 暂不支持，值为NULL。 |
| initial_extent | numeric | 暂不支持，值为NULL。 |
| next_extent | numeric | 暂不支持，值为NULL。 |

| 名称 | 类型 | 描述 |
|-------------------------|-------------------------|--------------|
| min_extent | numeric | 暂不支持，值为NULL。 |
| max_extent | numeric | 暂不支持，值为NULL。 |
| max_size | numeric | 暂不支持，值为NULL。 |
| pct_increase | numeric | 暂不支持，值为NULL。 |
| freelists | numeric | 暂不支持，值为NULL。 |
| freelist_groups | numeric | 暂不支持，值为NULL。 |
| logging | character varying(7) | 暂不支持，值为NULL。 |
| compression | character varying(13) | 暂不支持，值为NULL。 |
| blevel | numeric | 暂不支持，值为NULL。 |
| leaf_blocks | numeric | 暂不支持，值为NULL。 |
| distinct_keys | numeric | 暂不支持，值为NULL。 |
| avg_leaf_blocks_per_key | numeric | 暂不支持，值为NULL。 |
| avg_data_blocks_per_key | numeric | 暂不支持，值为NULL。 |
| clustering_factor | numeric | 暂不支持，值为NULL。 |
| num_rows | numeric | 暂不支持，值为NULL。 |
| sample_size | numeric | 暂不支持，值为NULL。 |
| last_analyzed | date | 暂不支持，值为NULL。 |
| buffer_pool | character varying(7) | 暂不支持，值为NULL。 |
| flash_cache | character varying(7) | 暂不支持，值为NULL。 |
| cell_flash_cache | character varying(7) | 暂不支持，值为NULL。 |
| user_stats | character varying(3) | 暂不支持，值为NULL。 |
| global_stats | character varying(3) | 暂不支持，值为NULL。 |
| interval | character varying(3) | 暂不支持，值为NULL。 |
| segment_created | character varying(3) | 暂不支持，值为NULL。 |
| domidx_opstatus | character varying(6) | 暂不支持，值为NULL。 |
| parameters | character varying(1000) | 暂不支持，值为NULL。 |

12.3.1.18 MY_PART_COL_STATISTICS

MY_PART_COL_STATISTICS视图显示当前用户拥有的表分区的列统计信息和直方图信息。所有用户可以访问。该视图同时存在于PG_CATALOG和SYS Schema下。

表 12-139 MY_PART_COL_STATISTICS 字段

| 名称 | 类型 | 描述 |
|----------------|-------------------------|--------------|
| table_name | character varying(128) | 表名。 |
| partition_name | character varying(128) | 表分区名称。 |
| column_name | character varying(4000) | 列名。 |
| num_distinct | numeric | 暂不支持，值为NULL。 |
| low_value | raw | 暂不支持，值为NULL。 |
| high_value | raw | 暂不支持，值为NULL。 |
| density | numeric | 暂不支持，值为NULL。 |
| num_nulls | numeric | 暂不支持，值为NULL。 |
| num_buckets | numeric | 暂不支持，值为NULL。 |
| sample_size | numeric | 暂不支持，值为NULL。 |
| last_analyzed | date | 暂不支持，值为NULL。 |
| global_stats | character varying(3) | 暂不支持，值为NULL。 |
| user_stats | character varying(3) | 暂不支持，值为NULL。 |
| notes | character varying(63) | 暂不支持，值为NULL。 |
| avg_col_len | numeric | 暂不支持，值为NULL。 |
| histogram | character varying(15) | 暂不支持，值为NULL。 |
| schema | character varying(64) | 列所属的名称空间的名称。 |

12.3.1.19 MY_PART_INDEXES

MY_PART_INDEXES视图显示当前用户下分区表索引的信息。该视图同时存在于PG_CATALOG和SYS Schema下。

表 12-140 MY_PART_INDEXES 字段

| 名称 | 类型 | 描述 |
|------------------------|-----------------------|----------------|
| def_tablespace_name | name | 分区表索引的表空间名称。 |
| index_owner | character varying(64) | 分区表索引的所有者名称。 |
| index_name | character varying(64) | 分区表索引的名称。 |
| partition_count | bigint | 分区表索引的索引分区的个数。 |
| partitioning_key_count | integer | 分区表的分区键个数。 |

| 名称 | 类型 | 描述 |
|-------------------|-----------------------|---|
| partitioning_type | text | 分区表的分区策略。
说明
当前分区表策略支持范围请参见 CREATE TABLE PARTITION 。 |
| schema | character varying(64) | 分区表索引的模式。 |
| table_name | character varying(64) | 分区表索引所属的分区表名称。 |

12.3.1.20 MY_PART_KEY_COLUMNS

MY_PART_KEY_COLUMNS视图显示了当前用户拥有的分区表或分区索引的分区键列的相关信息。该视图所有用户可访问，仅可查看当前用户所属信息。该视图同时存在于PG_CATALOG和SYS Schema下。

表 12-141 MY_PART_KEY_COLUMNS 字段

| 名称 | 类型 | 描述 |
|--------------------|-------------------------|--|
| name | character varying(128) | 分区表名或索引名。 |
| object_type | character(5) | 对象类型。
<ul style="list-style-type: none"> 若分区为分区表，此列为table。 若分区为分区索引，此列为index。 |
| column_name | character varying(4000) | 分区表或索引的键列名。 |
| column_position | numeric | 列在分区中的位置。 |
| collated_column_id | numeric | 暂不支持，值为NULL。 |

12.3.1.21 MY_PART_TABLES

MY_PART_TABLES视图显示当前用户下分区表的信息。该视图同时存在于PG_CATALOG和SYS Schema下。

表 12-142 MY_PART_TABLES 字段

| 名称 | 类型 | 描述 |
|-------------|-----------------------|------------|
| table_owner | character varying(64) | 分区表的所有者名称。 |
| table_name | character varying(64) | 分区表的名称。 |

| 名称 | 类型 | 描述 |
|---------------------------|-----------------------|---|
| partitioning_type | text | 分区表的分区策略。
说明
当前分区表策略支持范围请参见 CREATE TABLE PARTITION 。 |
| partition_count | bigint | 分区表的分区个数。 |
| partitioning_key_count | integer | 分区表的分区键个数。 |
| def_tablespace_name | name | 分区表的表空间名称。 |
| schema | character varying(64) | 分区表的模式。 |
| subpartitioning_type | text | 二级分区表的分区策略。如果分区表是一级分区表，则显示 NONE。分布式不支持二级分区，值为NONE。 |
| def_subpartition_count | integer | 默认创建二级分区的个数，二级分区表为1，一级分区表为0。分布式不支持二级分区，值为0。 |
| subpartitioning_key_count | integer | 分区表二级分区键的个数。分布式不支持二级分区，值为0。 |
| status | character varying(8) | 暂不支持，值为valid。 |
| def_pct_free | numeric | 添加分区时使用的PCTFREE默认值。 |
| def_pct_used | numeric | 暂不支持，值为NULL。 |
| def_ini_trans | numeric | 添加分区时使用的INITRANS默认值。 |
| def_max_trans | numeric | 添加分区时使用的MAXTRANS默认值。 |
| def_initial_extent | character varying(40) | 暂不支持，值为NULL。 |
| def_next_extent | character varying(40) | 暂不支持，值为NULL。 |
| def_min_extents | character varying(40) | 暂不支持，值为NULL。 |
| def_max_extents | character varying(40) | 暂不支持，值为NULL。 |
| def_max_size | character varying(40) | 暂不支持，值为NULL。 |
| def_pct_increase | character varying(40) | 暂不支持，值为NULL。 |
| def_freelists | numeric | 暂不支持，值为NULL。 |
| def_freelist_groups | numeric | 暂不支持，值为NULL。 |
| def_logging | character varying(7) | 暂不支持，值为NULL。 |

| 名称 | 类型 | 描述 |
|--------------------------|-------------------------|---|
| def_compression | character varying(8) | 添加分区时使用的默认压缩： <ul style="list-style-type: none"> • NONE • ENABLED • DISABLED |
| def_compress_for | character varying(30) | 添加分区时使用的默认压缩。
说明
可用的压缩方法和压缩级别请参见
•WITH ({ storage_parameter = value } [, ...])。 |
| def_buffer_pool | character varying(7) | 暂不支持，值为DEFAULT。 |
| def_flash_cache | character varying(7) | 暂不支持，值为NULL。 |
| def_cell_flash_cache | character varying(7) | 暂不支持，值为NULL。 |
| ref_ptn_constraint_name | character varying(128) | 暂不支持，值为NULL。 |
| interval | character varying(1000) | 区间值字符串。 |
| autolist | character varying(3) | 暂不支持，值为NO。 |
| interval_subpartition | character varying(1000) | 暂不支持，值为NULL。 |
| autolist_subpartition | character varying(3) | 暂不支持，值为NO。 |
| is_nested | character varying(3) | 暂不支持，值为NO。 |
| def_segment_creation | character varying(4) | 暂不支持段页式设置，当启用segment时，值为YES。 |
| def_indexing | character varying(3) | 暂不支持，值为ON。 |
| def_inmemory | character varying(8) | 暂不支持，值为NONE。 |
| def_inmemory_priority | character varying(8) | 暂不支持，值为NULL。 |
| def_inmemory_distribute | character varying(15) | 暂不支持，值为NULL。 |
| def_inmemory_compression | character varying(17) | 暂不支持，值为NULL。 |
| def_inmemory_duplicate | character varying(13) | 暂不支持，值为NULL。 |
| def_read_only | character varying(3) | 暂不支持，值为NO。 |
| def_cellmemory | character varying(24) | 暂不支持，值为NULL。 |
| def_inmemory_service | character varying(12) | 暂不支持，值为NULL。 |

| 名称 | 类型 | 描述 |
|---------------------------|-------------------------|--------------|
| def_inmemory_service_name | character varying(1000) | 暂不支持，值为NULL。 |

12.3.1.22 MY_SUBPART_KEY_COLUMNS

MY_SUBPART_KEY_COLUMNS视图显示了当前用户所拥有的二级分区表或分区索引的分区键列的相关信息。该视图所有用户可访问，仅可查看当前用户所属信息。该视图同时存在于PG_CATALOG和SYS Schema下。分布式暂不支持二级分区表，该视图所有字段值为null。

表 12-143 MY_SUBPART_KEY_COLUMNS 字段

| 名称 | 类型 | 描述 |
|--------------------|-------------------------|--------------|
| name | character varying(128) | 暂不支持，值为NULL。 |
| object_type | character varying(128) | 暂不支持，值为NULL。 |
| column_name | character varying(4000) | 暂不支持，值为NULL。 |
| column_position | numeric | 暂不支持，值为NULL。 |
| collated_column_id | numeric | 暂不支持，值为NULL。 |

12.3.1.23 MY_TAB_PARTITIONS

MY_TAB_PARTITIONS视图显示当前用户下所有一级分区信息（包括二级分区表）。当前用户下每个分区表的一级分区都会在MY_TAB_PARTITIONS中有一条记录。所有用户都可以访问。该视图同时存在于PG_CATALOG和SYS Schema下。分布式暂不支持二级分区，所以该视图中暂不存储二级分区表的一级分区信息。

表 12-144 MY_TAB_PARTITIONS 字段

| 名称 | 类型 | 描述 |
|----------------|-----------------------|--------|
| table_owner | character varying(64) | 表的所有者。 |
| table_name | character varying(64) | 表的名称。 |
| partition_name | character varying(64) | 分区名称。 |

| 名称 | 类型 | 描述 |
|--------------------|-----------------------|--|
| high_value | text | 分区的边界值。
<ul style="list-style-type: none"> 对于范围分区和间隔分区，显示各分区的上边界值。 对于列表分区，显示各分区的取值列表。 对于哈希分区，显示各分区的编号。 |
| tablespace_name | name | 分区表的表空间名称。 |
| schema | character varying(64) | 名称空间的名称。 |
| composite | character varying(3) | 表是否为二级分区表。 |
| subpartition_count | numeric | 暂不支持，值为NULL。 |
| high_value_length | integer | 分区边界值表达式的长度。 |
| partition_position | numeric | 分区在表中的位置。 |
| pct_free | numeric | 块中可用空间的最小百分比。 |
| pct_used | numeric | 暂不支持，值为NULL。 |
| ini_trans | numeric | 初始事务数，默认值为4，非 USTORE分区表时为NULL。 |
| max_trans | numeric | 最大事务数，默认值为128，非 USTORE分区表时为NULL。 |
| initial_extent | numeric | 暂不支持，值为NULL。 |
| next_extent | numeric | 暂不支持，值为NULL。 |
| min_extent | numeric | 暂不支持，值为NULL。 |
| max_extent | numeric | 暂不支持，值为NULL。 |
| max_size | numeric | 暂不支持，值为NULL。 |
| pct_increase | numeric | 暂不支持，值为NULL。 |
| freelists | numeric | 暂不支持，值为NULL。 |
| freelist_groups | numeric | 暂不支持，值为NULL。 |
| logging | character varying(7) | 是否记录对表的更改。 |
| compression | character varying(8) | 表分区的实际压缩属性。 |
| compress_for | character varying(30) | 暂不支持，值为NULL。 |
| num_rows | numeric | 暂不支持，值为NULL。 |

| 名称 | 类型 | 描述 |
|------------------------|--------------------------|--------------------------------------|
| blocks | numeric | 暂不支持，值为NULL。 |
| empty_blocks | numeric | 暂不支持，值为NULL。 |
| avg_space | numeric | 暂不支持，值为NULL。 |
| chain_cnt | numeric | 暂不支持，值为NULL。 |
| avg_row_len | numeric | 暂不支持，值为NULL。 |
| sample_size | numeric | 暂不支持，值为NULL。 |
| last_analyzed | timestamp with time zone | 最近分析此分区的日期。 |
| buffer_pool | character varying(7) | 用于分区块的缓冲池。 |
| flash_cache | character varying(7) | 暂不支持，值为NULL。 |
| cell_flash_cache | character varying(7) | 暂不支持，值为NULL。 |
| global_stats | character varying(3) | 暂不支持，值为NULL。 |
| user_stats | character varying(3) | 暂不支持，值为NULL。 |
| is_nested | character varying(3) | 指示这是否是嵌套表分区。 |
| parent_table_partition | character varying(128) | 暂不支持，值为NULL。 |
| interval | character varying(3) | 分区是否在间隔分区表的间隔节中。分布式暂不支持间隔分区，该字段值为NO。 |
| segment_created | character varying(4) | 表分区是否创建了段。 |
| indexing | character varying(4) | 暂不支持，值为NULL。 |
| read_only | character varying(4) | 暂不支持，值为NULL。 |
| inmemory | character varying(8) | 暂不支持，值为NULL。 |
| inmemory_priority | character varying(8) | 暂不支持，值为NULL。 |
| inmemory_distribute | character varying(15) | 暂不支持，值为NULL。 |
| inmemory_compression | character varying(17) | 暂不支持，值为NULL。 |
| inmemory_duplicate | character varying(13) | 暂不支持，值为NULL。 |
| cellmemory | character varying(24) | 暂不支持，值为NULL。 |
| inmemory_service | character varying(12) | 暂不支持，值为NULL。 |

| 名称 | 类型 | 描述 |
|-----------------------|------------------------|--------------|
| inmemory_service_name | character varying(100) | 暂不支持，值为NULL。 |
| memoptimize_read | character varying(8) | 暂不支持，值为NULL。 |
| memoptimize_write | character varying(8) | 暂不支持，值为NULL。 |

12.3.1.24 GS_STATIO_ALL_PARTITIONS

GS_STATIO_ALL_PARTITIONS视图包含当前数据库中每个分区表分区的I/O统计信息，此视图信息由gs_statio_get_all_partitions_stats()函数查询得到。

表 12-145 GS_STATIO_ALL_PARTITIONS 字段

| 名称 | 类型 | 描述 |
|--------------------|--------|-------------------------------|
| partition_oid | oid | 分区OID。 |
| schemaname | name | 该分区模式名。 |
| relname | name | 该分区所在表的表名。 |
| partition_name | name | 该分区所在一级分区名。 |
| sub_partition_name | name | 该分区所在二级分区名。分布式不支持二级分区，值为NULL。 |
| heap_blks_read | bigint | 从该分区中读取的磁盘块数。 |
| heap_blks_hit | bigint | 该分区缓存命中数。 |
| idx_blks_read | bigint | 从分区中所有索引读取的磁盘块数。 |
| idx_blks_hit | bigint | 分区中所有索引命中缓存数。 |
| toast_blks_read | bigint | 该分区的TOAST表分区读取的磁盘块数（如果存在）。 |
| toast_blks_hit | bigint | 该分区的TOAST表分区命中缓冲区数（如果存在）。 |
| tidx_blks_read | bigint | 该分区的TOAST表分区索引读取的磁盘块数（如果存在）。 |
| tidx_blks_hit | bigint | 该分区的TOAST表分区索引命中缓冲区数（如果存在）。 |

12.3.1.25 GS_STAT_XACT_ALL_PARTITIONS

GS_STAT_XACT_ALL_PARTITIONS视图显示命名空间中所有分区表分区的事务状态信息，此视图信息由gs_stat_get_xact_all_partitions_stats()函数查询得到。

表 12-146 GS_STAT_XACT_ALL_PARTITIONS 字段

| 名称 | 类型 | 描述 |
|--------------------|--------|-------------------------------|
| partition_oid | oid | 分区的OID。 |
| schemaname | name | 该分区的模式名。 |
| relname | name | 该分区所在表的表名。 |
| partition_name | name | 该分区所在一级分区名。 |
| sub_partition_name | name | 该分区所在二级分区名。分布式不支持二级分区，值为NULL。 |
| seq_scan | bigint | 该分区发起的顺序扫描数。 |
| seq_tup_read | bigint | 顺序扫描抓取的活跃行数。 |
| idx_scan | bigint | 该分区发起的索引扫描数。 |
| idx_tup_fetch | bigint | 索引扫描抓取的活跃行数。 |
| n_tup_ins | bigint | 插入行数。 |
| n_tup_upd | bigint | 更新行数。 |
| n_tup_del | bigint | 删除行数。 |
| n_tup_hot_upd | bigint | 热更新行数（比如没有更新所需的单独索引）。 |

12.3.1.26 GS_STAT_ALL_PARTITIONS

GS_STAT_ALL_PARTITIONS视图包含当前数据库中所有分区表中每个分区的信息，每个分区各占一行，显示该分区访问情况的统计信息。此视图信息由gs_stat_get_all_partitions_stats()函数查询得到。

表 12-147 GS_STAT_ALL_PARTITIONS 字段

| 名称 | 类型 | 描述 |
|--------------------|------|-------------------------------|
| partition_oid | oid | 分区的OID。 |
| schemaname | name | 该分区所在表的模式名。 |
| relname | name | 该分区所在表的表名。 |
| partition_name | name | 该分区所在一级分区名。 |
| sub_partition_name | name | 该分区所在二级分区名。分布式不支持二级分区，值为null。 |

| 名称 | 类型 | 描述 |
|-------------------|--------------------------|------------------------------|
| seq_scan | bigint | 该分区发起的顺序扫描数。 |
| seq_tup_read | bigint | 顺序扫描抓取的活跃行数。 |
| idx_scan | bigint | 该分区发起的索引扫描数。 |
| idx_tup_fetch | bigint | 索引扫描抓取的活跃行数。 |
| n_tup_ins | bigint | 插入行数。 |
| n_tup_upd | bigint | 更新行数。 |
| n_tup_del | bigint | 删除行数。 |
| n_tup_hot_upd | bigint | 热更新行数（比如没有更新所需的单独索引）。 |
| n_live_tup | bigint | 估计活跃行数。 |
| n_dead_tup | bigint | 估计非活跃行数。 |
| last_vacuum | timestamp with time zone | 该分区最后一次被清理的时间。 |
| last_autovacuum | timestamp with time zone | 该分区最后一次被autovacuum守护线程清理的时间。 |
| last_analyze | timestamp with time zone | 该分区最后一次被分析的时间。 |
| last_autoanalyze | timestamp with time zone | 该分区最后一次被autovacuum守护线程分析的时间。 |
| vacuum_count | bigint | 该分区被清理的次数。 |
| autovacuum_count | bigint | 该分区被autovacuum守护线程清理的次数。 |
| analyze_count | bigint | 该分区被分析的次数。 |
| autoanalyze_count | bigint | 该分区被autovacuum守护线程分析的次数。 |

12.3.2 OLTP 表压缩

12.3.2.1 GS_ADM_ILMDATAMOVEMENTPOLICIES

GS_ADM_ILMDATAMOVEMENTPOLICIES视图反映ILM策略的数据移动概要信息，包含策略名称、动作类型、条件等。需要有系统管理员权限才可以访问此系统视图。

表 12-148 GS_ADM_ILMDATAMOVEMENTPOLICIES 字段

| 名称 | 类型 | 描述 |
|-------------------|------------------------|-----------------------------|
| policy_name | character varying(128) | ADO策略名称，系统自动生成，规则为：p+策略ID。 |
| action_type | character varying(11) | 动作类型，当前版本仅支持压缩。 |
| scope | character varying(7) | 作用域，当前版本仅支持行。 |
| compression_level | character varying(30) | 压缩级别，动作类型为压缩时存在。 |
| tier_tablespace | character varying(128) | 目标空间，动作类型为迁移时存在。当前版本值为null。 |
| tier_status | character varying(9) | 迁移目标空间是否是只读。当前版本值为null。 |
| condition_type | character varying(22) | 条件类型，当前版本仅支持最后修改时间。 |
| condition_days | numeric | 条件天数。 |
| custom_function | character varying(128) | 自定义函数名称。当前版本值为null。 |
| policy_subtype | character varying(10) | 策略子类型。当前版本值为null。 |
| action_clause | clob | 策略执行时可以自动执行的文本。当前版本值为null。 |
| tier_to | character varying(10) | 迁移动作的目的地类型。当前版本值为null。 |
| node_name | name | 数据来源节点的名称。 |

12.3.2.2 GS_ADM_ILMOBJECTS

GS_ADM_ILMOBJECTS视图反映所有存在ILM策略应用的数据对象与相应策略的概要信息，包含策略名称、数据对象名称、策略的来源、策略的启用删除状态。需要有系统管理员权限才可以访问此系统视图。

表 12-149 GS_ADM_ILMOBJECTS 字段

| 名称 | 类型 | 描述 |
|-------------|------------------------|----------------------------|
| policy_name | character varying(128) | ADO策略名称，系统自动生成，规则为：p+策略ID。 |

| 名称 | 类型 | 描述 |
|--------------------|------------------------|--|
| object_owner | character varying(128) | 数据对象的属主。 |
| object_name | character varying(128) | 数据对象名称。 |
| subobject_name | character varying(128) | 数据对象分区名称。 |
| object_type | character varying(18) | 数据对象类型。取值范围： <ul style="list-style-type: none"> r: 表。 p: 分区。 s: 二级分区。 |
| inherited_from | character varying(20) | 当前策略是继承哪一个对象上的策略。取值范围： <ul style="list-style-type: none"> TABLE: 表。 TABLE PARTITION: 分区。 POLICY NOT INHERITED: 不继承。 |
| tbs_inherited_from | character varying(30) | 当前策略是继承哪一个表空间上的策略，当前版本值为NULL。 |
| enabled | character varying(7) | 该策略对当前对象是否开启。 |
| deleted | character varying(7) | 标识该对象上的ILM策略被删除。实际操作结果是删除分区或者是删除分区上的策略，该条记录都会被删除（ILMOBJ）。 |
| node_name | name | 数据来源节点的名称。 |

12.3.2.3 GS_ADM_ILMPOLICIES

GS_ADM_ILMPOLICIES视图反映ILM策略的概要信息，包含策略名称、类型、启用禁用状态、删除状态。需要有系统管理员权限才可以访问此系统视图。

表 12-150 GS_ADM_ILMPOLICIES 字段

| 名称 | 类型 | 描述 |
|-------------|------------------------|------------------------------------|
| policy_name | character varying(128) | ADO策略名称，系统自动生成，规则为：p +策略ID。 |
| policy_type | character varying(13) | 策略类型。 |
| tablespace | character varying(30) | 表空间名称，当该策略制定在表空间上时此处有值。当前版本值为null。 |

| 名称 | 类型 | 描述 |
|-----------|----------------------|------------|
| enabled | character varying(6) | 策略是否开启。 |
| deleted | character varying(7) | 策略是否被删除。 |
| node_name | name | 数据来源节点的名称。 |

12.3.2.4 GS_ADM_ILMEVALUATIONDETAILS

GS_ADM_ILMEVALUATIONDETAILS视图描述ADO Task的评估详情信息，包含Task ID，策略信息、对象信息、评估结果以及ADO JOB名称。默认只有系统管理员权限才可以访问此系统视图。

表 12-151 GS_ADM_ILMEVALUATIONDETAILS 字段

| 名称 | 类型 | 描述 |
|------------------------|-------------------------|---|
| task_id | bigint | ADO Task的ID。 |
| policy_name | character varying(128) | ADO策略名称，系统自动生成，规则为：p +策略ID。 |
| object_owner | character varying(128) | 数据对象所在Schema名称。 |
| object_name | character varying(128) | 数据对象名称。 |
| subobject_name | character varying(128) | 数据对象分区名称。 |
| object_type | character varying(18) | 数据对象类型： <ul style="list-style-type: none"> • r: 表。 • p: 分区。 • s: 二级分区。 |
| selected_for_execution | character varying(42) | 评估结果： <ul style="list-style-type: none"> • SELECTED FOR EXECUTION: 评估通过。 • PRECONDITION NOT SATISFIED: 评估不通过。 • JOB ALREADY EXISTS: 任务已存在。 |
| job_name | character varying(128) | 执行具体ADO Job的任务名称，当评估结果为评估通过时，此处有值。 |
| comments | character varying(4000) | 预留字段。 |

| 名称 | 类型 | 描述 |
|-----------|------|------------|
| node_name | name | 数据来源节点的名称。 |

12.3.2.5 GS_ADM_ILMPARAMETERS

GS_ADM_ILMPARAMETERS视图描述ILM调度与执行的相关环境参数，该参数可通过DBE_ILM_ADMIN.CUSTOMIZE_ILM接口进行修改。默认只有系统管理员权限才可以访问此系统视图。

表 12-152 GS_ADM_ILMPARAMETERS 字段

| 名称 | 类型 | 描述 |
|-------|------------------------|---|
| name | character varying(128) | ADO相关的环境参数，通过DBE_ILM_ADMIN.CUSTOMIZE_ILM接口进行修改。 |
| value | numeric | 参数取值。 |

12.3.2.6 GS_ADM_ILMRESULTS

GS_ADM_ILMRESULTS视图反映ADO JOB的执行详情信息，包含Task ID，JOB名称、JOB状态、JOB时间信息等。默认只有系统管理员权限才可以访问此系统视图，普通用户需要授权才可以访问。

表 12-153 GS_ADM_ILMRESULTS 字段

| 名称 | 类型 | 描述 |
|-----------------|--------------------------|-----------------|
| task_id | bigint | ADO Task的ID。 |
| job_name | character varying(128) | ADO Job的任务名称。 |
| job_state | character varying(35) | ADO Job的状态。 |
| start_time | timestamp with time zone | JOB开始被调度的时间。 |
| completion_time | timestamp with time zone | 完成时间。 |
| comments | character varying(4000) | JOB失败后此处记录失败原因。 |
| statistics | clob | 统计信息。 |

| 名称 | 类型 | 描述 |
|-----------|------|------------|
| node_name | name | 数据来源节点的名称。 |

12.3.2.7 GS_ADM_ILMTASKS

GS_ADM_ILMTASKS视图反映ADO Task的概要信息，包含Task ID，Task Owner，状态以及时间信息。默认只有系统管理员权限才可以访问此系统视图，普通用户需要授权才可以访问。

表 12-154 GS_ADM_ILMTASKS 字段

| 名称 | 类型 | 描述 |
|-----------------|--------------------------|--|
| task_id | bigint | ADO Task的ID。 |
| task_owner | character varying(128) | ADO Task发起的用户，仅ADM视图存在此列。 |
| state | character varying(9) | 状态： <ul style="list-style-type: none"> ● INACTIVE: 非活动。 ● ACTIVE: 活动。 ● COMPLETED: 完成。 ● UNKNOWN: 评估中。 |
| creation_time | timestamp with time zone | 创建时间。 |
| start_time | timestamp with time zone | 变成活动状态的时间。 |
| completion_time | timestamp with time zone | 完成时间。 |
| node_name | name | 数据来源节点的名称。 |

12.3.2.8 GS_MY_ILMEVALUATIONDETAILS

GS_MY_ILMEVALUATIONDETAILS视图描述ADO Task的评估详情信息，包含Task ID，策略信息、对象信息、评估结果以及ADO JOB名称。

表 12-155 GS_MY_ILMEVALUATIONDETAILS 字段

| 名称 | 类型 | 描述 |
|---------|--------|--------------|
| task_id | bigint | ADO Task的ID。 |

| 名称 | 类型 | 描述 |
|------------------------|-------------------------|---|
| policy_name | character varying(128) | ADO策略名称，系统自动生成，规则为：p+策略ID。 |
| object_owner | character varying(128) | 数据对象Schema名称。 |
| object_name | character varying(128) | 数据对象名称。 |
| subobject_name | character varying(128) | 数据对象分区名称。 |
| object_type | character varying(18) | 数据对象类型： <ul style="list-style-type: none"> • r: 表。 • p: 分区。 • s: 二级分区。 |
| selected_for_execution | character varying(42) | 评估结果： <ul style="list-style-type: none"> • SELECTED FOR EXECUTION: 评估通过。 • PRECONDITION NOT SATISFIED: 评估不通过。 • JOB ALREADY EXISTS: 任务已存在。 |
| job_name | character varying(128) | 执行具体ADO Job的任务名称，当评估结果为评估通过时，此处有值。 |
| comments | character varying(4000) | 预留字段。 |
| node_name | name | 数据来源节点的名称。 |

12.3.2.9 GS_MY_ILMRESULTS

GS_MY_ILMRESULTS视图反映ADO JOB的执行详情信息，包含Task ID，JOB名称、JOB状态、JOB时间信息等。

表 12-156 GS_MY_ILMRESULTS 字段

| 名称 | 类型 | 描述 |
|-----------|------------------------|---------------|
| task_id | bigint | ADO Task的ID。 |
| job_name | character varying(128) | ADO Job的任务名称。 |
| job_state | character varying(35) | ADO Job的状态。 |

| 名称 | 类型 | 描述 |
|-----------------|--------------------------|-----------------|
| start_time | timestamp with time zone | JOB开始被调度的时间。 |
| completion_time | timestamp with time zone | 完成时间。 |
| comments | character varying(4000) | JOB失败后此处记录失败原因。 |
| statistics | clob | 统计信息。 |
| node_name | name | 数据来源节点的名称。 |

12.3.2.10 GS_MY_ILMTASKS

GS_MY_ILMTASKS视图反映ADO Task的概要信息，包含Task ID，Task Owner，状态以及时间信息。

表 12-157 GS_MY_ILMTASKS 字段

| 名称 | 类型 | 描述 |
|-----------------|--------------------------|---|
| task_id | bigint | ADO Task的ID。 |
| task_owner | character varying(128) | ADO Task发起的用户。 |
| state | character varying(9) | 状态： <ul style="list-style-type: none"> ● INACTIVE：非活动。 ● ACTIVE：活动。 ● COMPLETED：完成。 ● UNKNOWN：评估中 |
| creation_time | timestamp with time zone | 创建时间。 |
| start_time | timestamp with time zone | 变成活动状态的时间。 |
| completion_time | timestamp with time zone | 完成时间。 |
| node_name | name | 数据来源节点的名称。 |

12.3.2.11 GS_MY_ILMDATAMOVEMENTPOLICIES

GS_MY_ILMDATAMOVEMENTPOLICIES视图反映ILM策略的数据移动概要信息，包含策略名称、动作类型、条件等。

表 12-158 GS_MY_ILMDATAMOVEMENTPOLICIES 字段

| 名称 | 类型 | 描述 |
|-------------------|------------------------|-----------------------------|
| policy_name | character varying(128) | ADO策略名称，系统自动生成，规则为：p+策略ID。 |
| action_type | character varying(11) | 动作类型，当前版本仅支持压缩。 |
| scope | character varying(7) | 作用域，当前版本仅支持行。 |
| compression_level | character varying(30) | 压缩级别，动作类型为压缩时存在。 |
| tier_tablespace | character varying(128) | 目标空间，动作类型为迁移时存在。当前版本值为null。 |
| tier_status | character varying(9) | 迁移目标空间是否是只读。当前版本值为null。 |
| condition_type | character varying(22) | 条件类型，当前版本仅支持最后修改时间。 |
| condition_days | numeric | 条件天数。 |
| custom_function | character varying(128) | 自定义函数名称。当前版本值为null。 |
| policy_subtype | character varying(10) | 策略子类型。当前版本值为null。 |
| action_clause | clob | 策略执行时可以自动执行的文本。当前版本值为null。 |
| tier_to | character varying(10) | 迁移动作的目的地类型。当前版本值为null。 |
| node_name | name | 数据来源节点的名称。 |

12.3.2.12 GS_MY_ILMOBJECTS

GS_MY_ILMOBJECTS视图反映所有存在ILM策略应用的数据对象与相应策略的概要信息，包含策略名称、数据对象名称、策略的来源、策略的启用删除状态。

表 12-159 GS_MY_ILMOBJECTS

| 名称 | 类型 | 描述 |
|--------------------|------------------------|---|
| policy_name | character varying(128) | ADO策略名称，系统自动生成，规则为：p+策略ID。 |
| object_owner | character varying(128) | 数据对象Schema名称。 |
| object_name | character varying(128) | 数据对象名称。 |
| subobject_name | character varying(128) | 数据对象分区名称。 |
| object_type | character varying(18) | 数据对象类型： <ul style="list-style-type: none"> ● r：表。 ● p：分区。 ● s：二级分区。 |
| inherited_from | character varying(20) | 当前策略是继承哪一个对象上的策略，取值范围： <ul style="list-style-type: none"> ● TABLE：表。 ● TABLE PARTITION：分区。 ● POLICY NOT INHERITED：不继承。 |
| tbs_inherited_from | character varying(30) | 当前策略是继承哪一个表空间上的策略。当前版本值为null。 |
| enabled | character varying(7) | 该策略对当前对象是否开启。 |
| deleted | character varying(7) | 标识该对象上的ILM策略被删除，实际操作结果是删除分区或者是删除分区上的策略，该条记录都会被删除（ILMOBJ）。 |
| node_name | name | 数据来源节点的名称。 |

12.3.2.13 GS_MY_ILMPOLICIES

GS_MY_ILMPOLICIES视图反映ILM策略的概要信息，包含策略名称、类型、启用禁用状态、删除状态。

表 12-160 GS_MY_ILMPOLICIES

| 名称 | 类型 | 描述 |
|-------------|------------------------|----------------------------|
| policy_name | character varying(128) | ADO策略名称，系统自动生成，规则为：p+策略ID。 |

| 名称 | 类型 | 描述 |
|-------------|-----------------------|------------------------------------|
| policy_type | character varying(13) | 策略类型。 |
| tablespace | character varying(30) | 表空间名称，当该策略制定在表空间上时此处有值。当前版本值为null。 |
| enabled | character varying(6) | 策略是否开启。 |
| deleted | character varying(7) | 策略是否被删除。 |
| node_name | name | 数据来源节点的名称。 |

12.3.3 通信

12.3.3.1 COMM_CLIENT_INFO

COMM_CLIENT_INFO视图显示单个节点活跃的客户端连接信息（DN上查询该视图显示CN连接DN的信息），默认只有系统管理员权限才可以访问此系统视图。

表 12-161 COMM_CLIENT_INFO 字段

| 名称 | 类型 | 描述 |
|-------------|---------|---|
| node_name | text | 当前DN节点的名称，如 dn_6001_6002_6003。 |
| app | text | DN上查询该视图，app显示为连接当前DN的客户端，如coordinator(CN)、GTM、DN等。 |
| tid | bigint | 当前线程的线程号。 |
| lwtid | integer | 当前线程的轻量级线程号。 |
| query_id | bigint | 查询ID，对应debug_query_id。 |
| socket | integer | 如果是物理连接，显示socket fd。 |
| remote_ip | text | 对端节点IP。 |
| remote_port | text | 对端节点port。 |
| logic_id | integer | 如果是逻辑连接，显示sid。 |

12.3.3.2 GLOBAL_COMM_CLIENT_INFO

GLOBAL_COMM_CLIENT_INFO用来查询整个集群全局节点活跃的客户端连接信息，默认只有系统管理员权限才可以访问此系统视图。

表 12-162 GLOBAL_COMM_CLIENT_INFO 字段

| 名称 | 类型 | 描述 |
|-------------|---------|--------------------------------------|
| node_name | text | 当前节点的名称。 |
| app | text | 连接当前DN的客户端，如coordinator(CN)、GTM、DN等。 |
| tid | bigint | 当前线程的线程号。 |
| lwtid | integer | 当前线程的轻量级线程号。 |
| query_id | bigint | 查询ID，对应debug_query_id。 |
| socket | integer | 如果是物理连接，显示socket。 |
| remote_ip | text | 对端节点IP。 |
| remote_port | text | 对端节点port。 |
| logic_id | integer | 如果是逻辑连接，显示sid。 |

12.3.3.3 GS_COMM_LISTEN_ADDRESS_EXT_INFO

GS_COMM_LISTEN_ADDRESS_EXT_INFO描述了查询连接当前DN扩展IP的相关线程、会话以及socket等DFX信息。使用场景参见系统函数描述[gs_comm_listen_address_ext_info\(\)](#)。

表 12-163 GS_COMM_LISTEN_ADDRESS_EXT_INFO 字段

| 名称 | 类型 | 描述 |
|-------------|---------|-------------------|
| node_name | text | 当前实例名。 |
| app | text | 当前连接DN的客户端。 |
| tid | bigint | 当前线程的线程号。 |
| lwtid | integer | 当前线程的轻量级线程号。 |
| query_id | bigint | 当前线程的查询ID。 |
| socket | integer | 当前物理连接的socket fd。 |
| remote_ip | text | 当前连接对端IP。 |
| remote_port | text | 当前连接对端port。 |
| local_ip | text | 当前连接本端IP。 |
| local_port | text | 当前连接本端port。 |

12.3.3.4 GS_GET_LISTEN_ADDRESS_EXT_INFO

GS_GET_LISTEN_ADDRESS_EXT_INFO视图描述了查询当前DN实例扩展IP配置信息。具体使用场景参见[gs_get_listen_address_ext_info\(\)](#)。

表 12-164 GS_GET_LISTEN_ADDRESS_EXT_INFO 字段

| 名称 | 类型 | 描述 |
|---------------|--------|--------------|
| node_name | text | DN实例名。 |
| host | text | DN实例侦听IP。 |
| port | bigint | DN实例侦听的port。 |
| ext_listen_ip | text | DN实例配置扩展IP。 |

12.3.3.5 GS_LIBCOMM_FD_INFO

记录libcomm通信库socket长连接信息。查询该视图需要PUBLIC权限。

表 12-165 GS_LIBCOMM_FD_INFO 字段

| 名称 | 类型 | 描述 |
|-------------|--------|---|
| node_name | text | DN实例名。 |
| ip | text | DN的IP。 |
| ctrl_port | bigint | 控制通道端口。 |
| data_port | bigint | 数据通道端口。 |
| remote_name | text | 对端DN示例名。 |
| remote_ip | text | 对端IP。 |
| remote_port | bigint | 对端端口号。 |
| local_ip | text | 本地IP。 |
| local_port | bigint | 本地端口号。 |
| fd | bigint | socket连接。 |
| type | text | TCP连接通道类型，包括： <ul style="list-style-type: none">• DATA_SEND_FD：数据通道发送端的socket。• DATA_RECV_FD：数据通道接收端的socket。• CTL_SEND_FD：控制通道发送端的socket。• CTL_RECV_FD：控制通道接收端的socket。 |

12.3.3.6 GS_LIBCOMM_MEMORY_INFO

记录当前libcomm通信库内部内存使用的基础配置信息。查询该视图需要PUBLIC权限。

表 12-166 GS_LIBCOMM_MEMORY_INFO 字段

| 名称 | 类型 | 描述 |
|-----------------------|--------|--|
| node_name | text | DN实例名。 |
| current_used_memory | bigint | libcomm通信库使用内存，单位为字节（byte）。 |
| current_data_item_num | bigint | libcomm无锁队列数据块个数。 |
| init_mailbox_memory | bigint | libcomm初始化mailbox使用的内存，单位为字节（byte）。 |
| max_datanode | bigint | libcomm通信库支持的最大DN个数。 |
| max_stream | bigint | libcomm单个TCP连接支持的最大数据流个数。 |
| max_quota_size | bigint | libcomm逻辑连接的buffer总大小，单位为字节（byte）。 |
| max_usable_memory | bigint | libcomm通信库缓存最大可使用内存，单位为字节（byte）。 |
| max_memory_pool | bigint | libcomm通信库在每个DN上可以使用的内存资源池总大小，单位为字节（byte）。 |

12.3.3.7 GS_STATIC_THREADPOOL_CTRL_STATUS

GS_STATIC_THREADPOOL_CTRL_STATUS返回当前实例线程池相关静态线程的统计信息。线程池开启状态下，CN线程池支持该视图查询。连接DN查询返回空行。查询该视图需要PUBLIC权限。

表 12-167 GS_STATIC_THREADPOOL_CTRL_STATUS 字段

| 名称 | 类型 | 描述 |
|-----------|---------|--------------|
| node_name | text | 实例名。 |
| group_id | integer | 线程池group组id。 |

| 名称 | 类型 | 描述 |
|-------------|------|---|
| worker_info | text | <p>描述当前group组线程池运行中的动态的统计信息。包括如下信息：</p> <p>default、default_s：线程数量。动态线程池默认值，静态线程池默认值。</p> <p>expect、expect_s：线程数量。动态线程池预期值，静态线程池预期值。</p> <p>actual：实际运行的线程数量，包括动态池线程和静态池线程。</p> <p>static threads limit：当前group组配置的静态池线程数。</p> <p>has static threads：当前group组是否创建静态池。默认为0，表示没有创建。</p> <p>idle static threads：空闲的静态池线程个数。</p> <p>wait session num：等待的会话数。</p> |

12.3.3.8 PG_COMM_DELAY

PG_COMM_DELAY视图展示单个DN的通信库时延状态。

表 12-168 PG_COMM_DELAY 字段

| 名称 | 类型 | 描述 |
|-------------|---------|---|
| node_name | text | 节点名称。 |
| remote_name | text | 连接对端节点名称。 |
| remote_host | text | 连接对端IP地址。 |
| stream_num | integer | 当前物理连接使用的stream逻辑连接数量。 |
| min_delay | integer | <p>当前物理连接一分钟内探测到的最小时延。单位：微秒。</p> <p>说明
负数结果无效，请重新等待时延状态更新后再执行。</p> |
| average | integer | 当前物理连接一分钟内探测时延的平均值。单位：微秒。 |
| max_delay | integer | 当前物理连接一分钟内探测到的最大时延。单位：微秒。 |

12.3.3.9 PG_COMM_RECV_STREAM

PG_COMM_RECV_STREAM视图展示单个DN上所有的通信库接收流状态。

表 12-169 PG_COMM_RECV_STREAM 字段

| 名称 | 类型 | 描述 |
|-------------|---------|--|
| node_name | text | 节点名称。 |
| local_tid | bigint | 使用此通信流的线程ID。 |
| remote_name | text | 连接对端节点名称。 |
| remote_tid | bigint | 连接对端线程ID。 |
| idx | integer | 通信对端DN在本DN内的标识编号。 |
| sid | integer | 通信流在物理连接中的标识编号。 |
| tcp_sock | integer | 通信流所使用的tcp通信socket。 |
| state | text | 通信流当前的状态。 <ul style="list-style-type: none"> UNKNOWN：当前逻辑连接状态未知。 READY：逻辑连接已就绪。 RUN：逻辑连接发送报文正常。 HOLD：逻辑连接发送报文等待中。 CLOSED：关闭逻辑连接。 TO_CLOSED：表示将会关闭逻辑连接。 |
| query_id | bigint | 通信流对应的debug_query_id编号。 |
| pn_id | integer | 通信流所执行查询的plan_node_id编号。 |
| send_smp | integer | 通信流所执行查询send端的smpid编号。 |
| recv_smp | integer | 通信流所执行查询recv端的smpid编号。 |
| recv_bytes | bigint | 通信流接收的数据总量。单位：Byte。 |
| time | bigint | 通信流当前生命周期使用时长。单位：ms。 |
| speed | bigint | 通信流的平均接收速率。单位：Byte/s。 |
| quota | bigint | 通信流当前的通信配额值。单位：Byte。 |
| buff_usize | bigint | 通信流当前缓存的数据大小。单位：Byte。 |

12.3.3.10 PG_COMM_SEND_STREAM

PG_COMM_SEND_STREAM视图展示单个DN上所有的通信库发送流状态。

表 12-170 PG_COMM_SEND_STREAM 字段

| 名称 | 类型 | 描述 |
|-----------|------|-------|
| node_name | text | 节点名称。 |

| 名称 | 类型 | 描述 |
|-------------|---------|--|
| local_tid | bigint | 使用此通信流的线程ID。 |
| remote_name | text | 连接对端节点名称。 |
| remote_tid | bigint | 连接对端线程ID。 |
| idx | integer | 通信对端DN在本DN内的标识编号。 |
| sid | integer | 通信流在物理连接中的标识编号。 |
| tcp_sock | integer | 通信流所使用的tcp通信socket。 |
| state | text | 通信流当前的状态。 <ul style="list-style-type: none"> UNKNOWN：当前逻辑连接状态未知。 READY：逻辑连接已就绪。 RUN：逻辑连接发送报文正常。 HOLD：逻辑连接发送报文等待中。 CLOSED：关闭逻辑连接。 TO_CLOSED：将会关闭逻辑连接。 |
| query_id | bigint | 通信流对应的debug_query_id编号。 |
| pn_id | integer | 通信流所执行查询的plan_node_id编号。 |
| send_smp | integer | 通信流所执行查询send端的smpid编号。 |
| recv_smp | integer | 通信流所执行查询recv端的smpid编号。 |
| send_bytes | bigint | 通信流发送的数据总量。单位：Byte。 |
| time | bigint | 通信流当前生命周期使用时长。单位：ms。 |
| speed | bigint | 通信流的平均发送速率。单位：Byte/s。 |
| quota | bigint | 通信流当前的通信配额值。单位：Byte。 |
| wait_quota | bigint | 通信流等待quota值产生的额外时间开销。单位：ms。 |

12.3.3.11 PG_COMM_STATUS

PG_COMM_STATUS视图展示单个DN的通信库状态。

表 12-171 PG_COMM_STATUS 字段

| 名称 | 类型 | 描述 |
|------------|---------|---------------------|
| node_name | text | 节点名称。 |
| rxpck_rate | integer | 节点通信库接收速率，单位Byte/s。 |
| txpck_rate | integer | 节点通信库发送速率，单位Byte/s。 |

| 名称 | 类型 | 描述 |
|------------------|---------|-------------------------------------|
| rxkbyte_rate | bigint | 节点通信库接收速率，单位KByte/s。 |
| txkbyte_rate | bigint | 节点通信库发送速率，单位KByte/s。 |
| buffer | bigint | cmailbox的缓存大小。 |
| memkbyte_libcomm | bigint | libcomm线程通信内存大小，单位Byte。 |
| memkbyte_libpq | bigint | libpq线程通信内存大小，单位Byte。 |
| used_pm | integer | postmaster线程实时使用率。 |
| used_sflow | integer | gs_sender_flow_controller线程实时使用率。 |
| used_rflow | integer | gs_receiver_flow_controller线程实时使用率。 |
| used_rloop | integer | 多个gs_receivers_loop线程中高的实时使用率。 |
| stream | integer | 当前使用的逻辑连接总数。 |

12.3.3.12 PG_GET_INVALID_BACKENDS

PG_GET_INVALID_BACKENDS视图显示CN上连接到当前DN备机的后台线程信息，只有系统管理员和监控管理员才可以访问。

表 12-172 PG_GET_INVALID_BACKENDS 字段

| 名称 | 类型 | 描述 |
|---------------|--------------------------|----------------|
| pid | bigint | 线程ID。 |
| node_name | text | 后台线程中连接的节点信息。 |
| dbname | name | 当前连接的数据库。 |
| backend_start | timestamp with time zone | 后台线程启动的时间。 |
| query | text | 后台线程正在执行的查询语句。 |

12.3.3.13 PG_POOLER_STATUS

PG_POOLER_STATUS视图查询pooler中的缓存连接状态。该视图只能在CN上查询，显示本地CN的pooler模块的连接缓存信息。

表 12-173 PG_POOLER_STATUS 字段

| 名称 | 类型 | 描述 |
|----------------|---------|---|
| database | text | 数据库名称。 |
| user_name | text | 用户名。 |
| tid | bigint | <ul style="list-style-type: none"> 非线程池逻辑下为连接CN的线程id。 线程池逻辑下为连接CN的sessionid。 |
| node_oid | bigint | 连接的实例节点OID。 |
| node_name | name | 连接的实例节点名称。 |
| in_use | boolean | 连接是否正被使用。 <ul style="list-style-type: none"> t (true) : 表示连接正在使用。 f (false) : 表示连接没有使用。 |
| local_host | text | 本端IP。 |
| local_port | bigint | 本端端口号。 |
| remote_host | text | 连接的实例节点IP。 |
| node_port | integer | 连接的实例节点端口号。 |
| fdsock | bigint | 对端socket。 |
| remote_pid | bigint | 对端处于非线程池逻辑下为对端的线程id，对端处于线程池逻辑下为对端的sessionid。 |
| session_params | text | 由此连接下发的GUC session参数。 |
| used_count | bigint | 该连接的复用次数。 |
| idx | bigint | 连接的实例节点逻辑连接id。 |
| streamid | bigint | 每个逻辑连接对应的流标识id。 |

12.3.3.14 PGXC_COMM_DELAY

PGXC_COMM_DELAY视图展示所有DN的通信库时延状态，仅系统管理员和监控管理员可以查看。

表 12-174 PGXC_COMM_DELAY 字段

| 名称 | 类型 | 描述 |
|-------------|---------|------------------------|
| node_name | text | 节点名称。 |
| remote_name | text | 连接对端节点的名称。 |
| remote_host | text | 连接对端IP的地址。 |
| stream_num | integer | 当前物理连接使用的stream逻辑连接数量。 |

| 名称 | 类型 | 描述 |
|-----------|---------|---|
| min_delay | integer | 当前物理连接一分钟内探测到的最小时延。单位：微秒。
说明
负数结果无效，请重新等待时延状态更新后再执行查询。 |
| average | integer | 当前物理连接一分钟内探测时延的平均值。单位：微秒。 |
| max_delay | integer | 当前物理连接一分钟内探测到的最大时延。单位：微秒。 |

12.3.3.15 PGXC_COMM_RECV_STREAM

PGXC_COMM_RECV_STREAM视图展示所有DN上的通信库接收流状态。

表 12-175 PGXC_COMM_RECV_STREAM 字段

| 名称 | 类型 | 描述 |
|-------------|---------|--|
| node_name | text | 节点名称。 |
| local_tid | bigint | 使用此通信流的线程ID。 |
| remote_name | text | 连接对端节点名称。 |
| remote_tid | bigint | 连接对端线程ID。 |
| idx | integer | 通信对端DN在本DN内的标识编号。 |
| sid | integer | 通信流在物理连接中的标识编号。 |
| tcp_sock | integer | 通信流所使用的tcp通信socket。 |
| state | text | 通信流当前的状态。 <ul style="list-style-type: none"> UNKNOWN：当前逻辑连接状态未知。 READY：逻辑连接已就绪。 RUN：逻辑连接发送报文正常。 HOLD：逻辑连接发送报文等待中。 CLOSED：关闭逻辑连接。 TO_CLOSED：将会关闭逻辑连接。 |
| query_id | bigint | 通信流对应的debug_query_id编号。 |
| pn_id | integer | 通信流所执行查询的plan_node_id编号。 |
| send_smp | integer | 通信流所执行查询send端的smpid编号。 |
| recv_smp | integer | 通信流所执行查询recv端的smpid编号。 |
| recv_bytes | bigint | 通信流接收的数据总量。单位：Byte。 |

| 名称 | 类型 | 描述 |
|-----------|--------|-----------------------|
| time | bigint | 通信流当前生命周期使用时长。单位：ms。 |
| speed | bigint | 通信流的平均接收速率。单位：Byte/s。 |
| quota | bigint | 通信流当前的通信配额值。单位：Byte。 |
| buff_size | bigint | 通信流当前缓存的数据大小。单位：Byte。 |

12.3.3.16 PGXC_COMM_SEND_STREAM

PGXC_COMM_SEND_STREAM视图展示所有DN上的通信库发送流状态。

表 12-176 PGXC_COMM_SEND_STREAM 字段

| 名称 | 类型 | 描述 |
|-------------|---------|---|
| node_name | text | 节点名称。 |
| local_tid | bigint | 使用此通信流的线程ID。 |
| remote_name | text | 连接对端节点名称。 |
| remote_tid | bigint | 连接对端线程ID。 |
| idx | integer | 通信对端DN在本DN内的标识编号。 |
| sid | integer | 通信流在物理连接中的标识编号。 |
| tcp_sock | integer | 通信流所使用的tcp通信socket。 |
| state | text | 通信流当前的状态。
状态值选择如下： <ul style="list-style-type: none"> UNKNOWN：当前连接状态未知。 READY：连接已就绪。 RUN：连接当前正常发送报文。 HOLD：连接正在等待报文发送。 CLOSED：连接关闭。 TO_CLOSED：将会关闭连接。 |
| query_id | bigint | 通信流对应的debug_query_id编号。 |
| pn_id | integer | 通信流所执行查询的plan_node_id编号。 |
| send_smp | integer | 通信流所执行查询send端的smpid编号。 |
| recv_smp | integer | 通信流所执行查询recv端的smpid编号。 |
| send_bytes | bigint | 通信流发送的数据总量。单位：Byte。 |
| time | bigint | 通信流当前生命周期使用时长。单位：ms。 |

| 名称 | 类型 | 描述 |
|------------|--------|-----------------------------|
| speed | bigint | 通信流的平均发送速率。单位：Byte/s。 |
| quota | bigint | 通信流当前的通信配额值。单位：Byte。 |
| wait_quota | bigint | 通信流等待quota值产生的额外时间开销。单位：ms。 |

12.3.3.17 PGXC_COMM_STATUS

PGXC_COMM_STATUS视图展示所有DN的通信库状态。

表 12-177 PGXC_COMM_STATUS 字段

| 名称 | 类型 | 描述 |
|------------------|---------|-------------------------------------|
| node_name | text | 节点名称。 |
| rxpck_rate | integer | 节点通信库接收速率。单位：Byte/s。 |
| txpck_rate | integer | 节点通信库发送速率。单位：Byte/s。 |
| rxkbyte_rate | bigint | bigint节点通信库接收速率。单位：KByte/s。 |
| txkbyte_rate | bigint | bigint节点通信库发送速率。单位：KByte/s。 |
| buffer | bigint | cmailbox的缓存大小。 |
| memkbyte_libcomm | bigint | libcomm进程通信内存大小。单位：Byte。 |
| memkbyte_libpq | bigint | libpq进程通信内存大小。单位：Byte。 |
| used_pm | integer | postmaster线程实时使用率。 |
| used_sflow | integer | gs_sender_flow_controller线程实时使用率。 |
| used_rflow | integer | gs_receiver_flow_controller线程实时使用率。 |
| used_rloop | integer | 多个gs_receivers_loop线程中高的实时使用率。 |
| stream | integer | 当前使用的逻辑连接总数。 |

12.3.4 段页式存储

12.3.4.1 GLOBAL_GS_SEG_DATAFILES

GLOBAL_GS_SEG_DATAFILES在CN上执行，用于查看所有节点所有表空间的数据文件信息。只支持管理员权限用户查询。

表 12-178 GLOBAL_GS_SEG_DATAFILES 字段

| 名称 | 类型 | 描述 |
|-----------------|---------|---|
| node_name | text | 节点名称。 |
| file_name | text | 数据文件名。例如，base/17467/2_fsm。 |
| file_id | integer | 数据文件标识。 |
| bucketnode | integer | <ul style="list-style-type: none"> 0~1023表示hashbucket表的bucketnode。 1024表示段页式普通表的bucketnode。 1025表示段页式全局临时表的bucketnode。 1026表示段页式unlogged表的bucketnode。 1027表示段页式本地临时表的bucketnode。 |
| forknum | integer | 段对象的分支类型。取值范围： <ul style="list-style-type: none"> 0表示main fork。 1表示fsm fork。 2表示vm fork。 |
| tablespace_name | name | 数据文件所属的表空间名称。 |
| contents | text | 数据文件的存储内容。取值范围： <ul style="list-style-type: none"> permanent：永久。 unlogged：不记录日志。 temporary：全局临时。 temporary2：本地临时。 |
| extent_size | integer | 数据文件的扩展大小。 |
| meta_blocks | bigint | 数据文件的已分配的元页面数。 |
| data_blocks | bigint | 数据文件的已分配的数据页面数。 |
| total_blocks | bigint | 数据文件的总物理页面数。 |
| high_water_mark | bigint | 数据文件使用页数的高水位线。 |
| utilization | real | 使用的block数占总block数的百分比。即 (data_blocks+meta_blocks)/total_blocks。 |

12.3.4.2 GLOBAL_GS_SEG_EXTENTS

GLOBAL_GS_SEG_EXTENTS在CN上执行，查看所有节点所有表空间的扩展信息。该视图输出用户段对象的所有扩展，包含1号文件中的segment head、fork head、level1 page，2~5号文件中的data extent。只支持管理员权限用户查询。

表 12-179 GLOBAL_GS_SEG_EXTTENTS 字段

| 名称 | 类型 | 描述 |
|-----------------|---------|---|
| node_name | text | 节点名称。 |
| tablespace_name | name | 段对象所属的表空间。 |
| bucketnode | integer | <ul style="list-style-type: none"> 0~1023表示hashbucket表的bucketnode。 1024表示段页式普通表的bucketnode。 1025表示段页式全局临时表的bucketnode。 1026表示段页式unlogged表的bucketnode。 1027表示段页式本地临时表的bucketnode。 |
| head_block_id | bigint | 段头页面号。 |
| extent_id | integer | 逻辑扩展号。 |
| file_id | integer | 扩展所在的数据文件标识。 |
| forknum | integer | 段对象的分支。取值范围： <ul style="list-style-type: none"> 0表示main。 1表示fsm。 2表示vm。 |
| block_id | bigint | 扩展所在的数据文件中的起始页面号。 |
| blocks | integer | 扩展大小。取值：1, 8, 128, 1024, 4096。 |
| usage_type | text | 扩展的使用类型。取值范围： <ul style="list-style-type: none"> segment head表示段头。 fork head表示分支头。 level1 page表示level页面。 data extent表示数据扩展。 |

12.3.4.3 GLOBAL_GS_SEG_SEGMENTS

GLOBAL_GS_SEG_SEGMENTS在CN上执行，查看所有节点所有表空间的段信息，包含表、索引、TOAST、TOAST INDEX段及fsm fork、vm fork段。只支持管理员权限用户查询。

表 12-180 GLOBAL_GS_SEG_SEGMENTS 字段

| 名称 | 类型 | 描述 |
|-----------------|---------|---|
| node_name | text | 节点名称。 |
| schema_name | name | 段对象所属的名称空间。 |
| segment_name | name | 段对象名，来源：pg_class、pg_partition.relname。 |
| partition_name | name | 段对象分区名称，非分区为NULL。来源：pg_partition.relname。 |
| forknum | integer | 段对象的分支类型，取值范围： <ul style="list-style-type: none"> • 0表示main fork。 • 1表示fsm fork。 • 2表示vm fork。 |
| segment_type | text | 段对象类型。取值范围： <ul style="list-style-type: none"> • table：段页式普通表。 • table partition：段页式分区表（主表和子表）、段页式二级分区表（其中的一级分区表）。 • table subpartition：段页式二级分区表（其中的顶层节点表和二级分区表）。 • index：段页式普通表索引。 • index partition：段页式分区表、二级分区表的索引。 • global partition index：段页式分区表、二级分区表的全局索引。 • toast：段页式toast表。 • toast index：段页式toast表的索引。 |
| tablespace_name | name | 段对象所属的表空间。 |
| bucketnode | integer | <ul style="list-style-type: none"> • 0~1023表示hashbucket表的bucketnode。 • 1024表示段页式普通表的bucketnode。 • 1025表示段页式全局临时表的bucketnode。 • 1026表示段页式unlogged表的bucketnode。 • 1027表示段页式本地临时表的bucketnode。 |
| head_block_id | bigint | 段头页面号。 |

| 名称 | 类型 | 描述 |
|---------------|----------|---|
| contents | text | 数据文件的存储内容，取值范围： <ul style="list-style-type: none"> • permanent：永久。 • unlogged：不记录日志。 • temporary：全局临时。 • temporary2：本地临时。 |
| table_name | name | 段对象所属的基表名。 |
| blocks | bigint | 段对象的逻辑页面数。 |
| total_blocks | bigint | 段对象的物理页面数。 |
| extents | integer | 段对象的逻辑扩展数。 |
| total_extents | integer | 段对象的物理扩展数。 |
| head_lsn | text | 段头lsn标识。 |
| level0_slots | bigint[] | 段扩展映射level0槽位数组。 |
| level1_slots | bigint[] | 段扩展映射level1槽位数组。 |
| fork_head | bigint[] | 段对象的分支段头数组。 |

12.3.4.4 GLOBAL_GS_SEG_SPC_EXTENTS

GLOBAL_GS_SEG_SPC_EXTENTS在CN上执行，获取所有节点所有表空间已使用的扩展信息。输出包含segment head、fork head、level1 page、data extent。只支持管理员权限用户查询。

表 12-181 GLOBAL_GS_SEG_SPC_EXTENTS

| 名称 | 类型 | 描述 |
|-----------------|---------|---------|
| node_name | text | 节点名称。 |
| tablespace_name | name | 表空间名称。 |
| file_id | integer | 数据文件标识。 |

| 名称 | 类型 | 描述 |
|-------------------|---------|---|
| bucketnode | integer | <ul style="list-style-type: none"> 0~1023表示hashbucket表的bucketnode。 1024表示段页式普通表的bucketnode。 1025表示段页式全局临时表的bucketnode。 1026表示段页式unlogged表的bucketnode。 1027表示段页式本地临时表的bucketnode。 |
| forknum | integer | 段对象的分支类型。取值范围： <ul style="list-style-type: none"> 0表示main fork。 1表示fsm fork。 2表示vm fork。 |
| block_id | bigint | 数据扩展的起始页面号。 |
| blocks | integer | 数据扩展大小。取值：1, 8, 128, 1024, 4096。 |
| contents | text | 数据文件的存储内容。取值范围： <ul style="list-style-type: none"> permanent：永久。 unlogged：不记录日志。 temporary：全局临时。 temporary2：本地临时。 |
| in_used | text | 是否已分配。取值Y/N。 |
| mapblock_location | text | 扩展在map block中的位置，格式：(page_id, offset)。 |
| head_file_id | integer | 段头文件标识。 |
| head_block_id | bigint | 段头页面号。 |
| usage_type | text | 扩展的使用类型，取值范围： <ul style="list-style-type: none"> segment head表示段头。 fork head表示分支头。 level1 page表示level页面。 data extent表示数据扩展。 |
| remain_flag | text | 是否为shrink残留扩展。取值Y/N。 |
| special_data | integer | 扩展对应反向指针的特殊数据区。 |
| ipblock_location | text | 扩展反向指针位置，格式：(block_id, offset)。 |

12.3.4.5 GLOBAL_GS_SEG_SPC_SEGMENTS

GLOBAL_GS_SEG_SPC_SEGMENTS在CN上执行，获取所有节点所有表空间已使用的段信息。只支持管理员权限用户查询。

表 12-182 GLOBAL_GS_SEG_SPC_SEGMENTS 字段

| 名称 | 类型 | 描述 |
|-------------------|---------|---|
| node_name | text | 节点名称。 |
| tablespace_name | name | 表空间名称。 |
| file_id | integer | 数据文件标识。 |
| bucketnode | integer | <ul style="list-style-type: none"> 0~1023表示hashbucket表的bucketnode。 1024表示段页式普通表的bucketnode。 1025表示段页式全局临时表的bucketnode。 1026表示段页式unlogged表的bucketnode。 1027表示段页式本地临时表的bucketnode。 |
| forknum | integer | 段对象的分支类型，取值范围： <ul style="list-style-type: none"> 0表示main fork。 1表示fsm fork。 2表示vm fork。 |
| block_id | bigint | 数据扩展的起始页面号。 |
| blocks | integer | 数据扩展大小，取值：1、8、128、1024、4096。 |
| contents | text | 数据文件的存储内容。取值范围： <ul style="list-style-type: none"> permanent：永久。 unlogged：不记录日志。 temporary：全局临时。 temporary2：本地临时。 |
| in_used | text | 是否已分配。取值Y/N。 |
| mapblock_location | text | 扩展在map block中的位置，格式：(page_id, offset)。 |
| head_file_id | integer | 段头文件标识。 |
| head_block_id | bigint | 段头页面号。 |

| 名称 | 类型 | 描述 |
|------------------|---------|---|
| usage_type | text | 扩展的使用类型，取值范围： <ul style="list-style-type: none"> segment head表示段头。 fork head表示分支头。 level1 page表示level页面。 data extent表示数据扩展。 |
| remain_flag | text | 是否为shrink残留扩展，取值Y/N。 |
| special_data | integer | 扩展对应反向指针的特殊数据区。 |
| ipblock_location | text | 扩展反向指针位置，格式：(block_id, offset)。 |

12.3.4.6 GS_SEG_DATAFILES

GS_SEG_DATAFILES查看所有表空间的数据文件信息。只支持管理员权限用户查询。

表 12-183 GS_SEG_DATAFILES 字段

| 名称 | 类型 | 描述 |
|-----------------|---------|---|
| node_name | text | 节点名称。 |
| file_name | text | 数据文件名，例如，base/17467/2_fsm。 |
| file_id | integer | 数据文件标识。 |
| bucketnode | integer | <ul style="list-style-type: none"> 0~1023表示hashbucket表的bucketnode。 1024表示段页式普通表的bucketnode。 1025表示段页式全局临时表的bucketnode。 1026表示段页式unlogged表的bucketnode。 1027表示段页式本地临时表的bucketnode。 |
| forknum | integer | 段对象的分支类型。取值范围： <ul style="list-style-type: none"> 0表示main fork。 1表示fsm fork。 2表示vm fork。 |
| tablespace_name | name | 数据文件所属的表空间名称。 |

| 名称 | 类型 | 描述 |
|-----------------|---------|---|
| contents | text | 数据文件的存储内容。取值范围： <ul style="list-style-type: none"> permanent：永久。 unlogged：不记录日志。 temporary：全局临时。 temporary2：本地临时。 |
| extent_size | integer | 数据文件的扩展大小。 |
| meta_blocks | bigint | 数据文件已分配的元页面数。 |
| data_blocks | bigint | 数据文件已分配的数据页面数。 |
| total_blocks | bigint | 数据文件的总物理页面数。 |
| high_water_mark | bigint | 数据文件使用页数的高水位线。 |
| utilization | real | 使用的block数占总block数的百分比，即 $(data_blocks+meta_blocks)/total_blocks$ 。 |

12.3.4.7 GS_SEG_DATAFILE_LAYOUT

GS_SEG_DATAFILE_LAYOUT查看段页式1~5号数据文件的静态布局。只支持管理员权限用户查询。

表 12-184 GS_SEG_DATAFILE_LAYOUT 字段

| 名称 | 类型 | 描述 |
|------------------|---------|--|
| version | text | 段页式版本。默认：1.0。 |
| seg_storage_type | text | <ul style="list-style-type: none"> segment表示普通段页式数据。 hashbucket表示hashbucket数据。 |
| file_id | integer | 数据文件标识。 |
| section_id | integer | 数据文件划分的数据区号。 |
| section_type | text | 数据文件区类型。取值范围： <ul style="list-style-type: none"> file_header表示文件头。 spc_header表示空间头。 map_header表示映射头。 map_pages表示映射页面。 ip_pages(inverse pointer pages)表示反向指针页面。 data_pages表示数据页面。 |

| 名称 | 类型 | 描述 |
|------------|--------|---------------|
| page_start | bigint | 数据区域起始页面号。 |
| page_end | bigint | 数据区域结束页面号。 |
| page_count | bigint | 数据区域页面数。 |
| total_size | bigint | 数据区的大小。单位为字节。 |

12.3.4.8 GS_SEG_EXTENTS

GS_SEG_EXTENTS查看所有表空间的扩展信息。该视图输出用户段对象的所有扩展，包含1号文件中的segment head、fork head、level1 page，2~5号文件中的data extent。只支持管理员权限用户查询。

表 12-185 GS_SEG_EXTENTS 字段

| 名称 | 类型 | 描述 |
|-----------------|---------|---|
| node_name | text | 节点名称。 |
| tablespace_name | name | 段对象所属的表空间。 |
| bucketnode | integer | <ul style="list-style-type: none"> 0~1023表示hashbucket表的bucketnode。 1024表示段页式普通表的bucketnode。 1025表示段页式全局临时表的bucketnode。 1026表示段页式unlogged表的bucketnode。 1027表示段页式本地临时表的bucketnode。 |
| head_block_id | bigint | 段头页面号。 |
| extent_id | integer | 逻辑扩展号。 |
| file_id | integer | 扩展所在的数据文件标识。 |
| forknum | integer | 段对象的分支类型。取值范围： <ul style="list-style-type: none"> 0表示main fork。 1表示fsm fork。 2表示vm fork。 |
| block_id | bigint | 扩展所在的数据文件中的起始页面号。 |
| blocks | integer | 扩展大小。取值：1, 8, 128, 1024, 4096。 |

| 名称 | 类型 | 描述 |
|------------|------|---|
| usage_type | text | 扩展的使用类型。取值范围： <ul style="list-style-type: none"> • segment head表示段头。 • fork head表示分支头。 • level1 page表示level页面。 • data extent表示数据扩展。 |

12.3.4.9 GS_SEG_SEGMENTS

GS_SEG_SEGMENTS查看所有表空间的段信息，包含表、索引、TOAST、TOAST INDEX段及fsm fork、vm fork段。只支持管理员权限用户查询。

表 12-186 GS_SEG_SEGMENTS 字段

| 名称 | 类型 | 描述 |
|----------------|---------|---|
| node_name | text | 节点名称。 |
| schema_name | name | 段对象所属的名称空间。 |
| segment_name | name | 段对象名，来源：pg_class、pg_partition.relname。 |
| partition_name | name | 段对象分区名称，非分区为NULL。来源：pg_partition.relname。 |
| forknum | integer | 段对象的分支类型。取值范围： <ul style="list-style-type: none"> • 0表示main fork。 • 1表示fsm fork。 • 2表示vm fork。 |
| segment_type | text | 段对象类型。取值范围： <ul style="list-style-type: none"> • table：段页式普通表。 • table partition：段页式分区表（主表和子表）、段页式二级分区表（其中的一级分区表）。 • table subpartition：段页式二级分区表（其中的顶层节点表和二级分区表）。 • index：段页式普通表索引。 • index partition：段页式分区表、二级分区表的索引。 • global partition index：段页式分区表、二级分区表的全局索引。 • toast：段页式toast表。 • toast index：段页式toast表的索引。 |

| 名称 | 类型 | 描述 |
|-----------------|----------|---|
| tablespace_name | name | 段对象所属的表空间。 |
| bucketnode | integer | <ul style="list-style-type: none"> 0~1023表示hashbucket表的bucketnode。 1024表示段页式普通表的bucketnode。 1025表示段页式全局临时表的bucketnode。 1026表示段页式unlogged表的bucketnode。 1027表示段页式本地临时表的bucketnode。 |
| head_block_id | bigint | 段头页面号。 |
| contents | text | 数据文件的存储内容。取值范围： <ul style="list-style-type: none"> permanent：永久。 unlogged：不记录日志。 temporary：全局临时。 temporary2：本地临时。 |
| table_name | name | 段对象所属的基表名。 |
| blocks | bigint | 段对象的逻辑页面数。 |
| total_blocks | bigint | 段对象的物理页面数。 |
| extents | integer | 段对象的逻辑扩展数。 |
| total_extents | integer | 段对象的物理扩展数。 |
| head_lsn | text | 段头lsn标识。 |
| level0_slots | bigint[] | 段扩展映射level0槽位数组。 |
| level1_slots | bigint[] | 段扩展映射level1槽位数组。 |
| fork_head | bigint[] | 段对象的分支段头数组。 |

12.3.4.10 GS_SEG_SEGMENT_LAYOUT

GS_SEG_SEGMENT_LAYOUT输出段页式文件的静态布局。只支持管理员权限用户查询。

表 12-187 GS_SEG_SEGMENT_LAYOUT 字段

| 名称 | 类型 | 描述 |
|--------------------|---------|---|
| version | text | 段页式版本。默认：1.0。 |
| section_id | integer | 段划分的数据区号。 |
| section_type | text | 段数据区扩展类型。取值范围： <ul style="list-style-type: none"> • meta：段头。 • data：数据。 |
| extent_size | integer | 扩展大小。单位为字节。 |
| extent_page_count | integer | 扩展页面数。 |
| extent_count_start | bigint | 起始扩展号。 |
| extent_count_end | bigint | 终止扩展号。 |
| total_size | bigint | 段数据区的大小。单位为字节。 |

12.3.4.11 GS_SEG_SPC_EXTENTS

GS_SEG_SPC_EXTENTS获取所有表空间已使用的扩展信息。输出包含segment head、fork head、level1 page、data extent。只支持管理员权限用户查询。

表 12-188 GS_SEG_SPC_EXTENTS

| 名称 | 类型 | 描述 |
|-----------------|---------|---|
| node_name | text | 节点名称。 |
| tablespace_name | name | 表空间名称。 |
| file_id | integer | 数据文件标识。 |
| bucketnode | integer | <ul style="list-style-type: none"> • 0~1023表示hashbucket表的bucketnode。 • 1024表示段页式普通表的bucketnode。 • 1025表示段页式全局临时表的bucketnode。 • 1026表示段页式unlogged表的bucketnode。 • 1027表示段页式本地临时表的bucketnode。 |
| forknum | integer | 数据文件分支。 |
| block_id | bigint | 数据扩展的起始页面号。 |
| blocks | integer | 数据扩展大小。取值：1、8、128、1024、4096。 |

| 名称 | 类型 | 描述 |
|-------------------|---------|--|
| contents | text | 数据文件的存储内容, 取值范围: <ul style="list-style-type: none"> • permanent: 永久。 • unlogged: 不记录日志。 • temporary: 全局临时。 • temporary2: 本地临时。 |
| in_used | text | 是否已分配。取值Y/N。 |
| mapblock_location | text | 扩展在map block中的位置, 格式: (page_id, offset)。 |
| head_file_id | integer | 段头文件标识。 |
| head_block_id | bigint | 段头页面号。 |
| usage_type | text | 扩展的使用类型, 取值范围: <ul style="list-style-type: none"> • segment head表示段头。 • fork head表示分支头。 • level1 page表示level页面。 • data extent表示数据扩展。 |
| remain_flag | text | 是否为shrink残留扩展。取值Y/N。 |
| special_data | integer | 扩展对应反向指针的特殊数据区。 |
| ipblock_location | text | 扩展反向指针位置, 格式: (block_id, offset)。 |

12.3.4.12 GS_SEG_SPC_SEGMENTS

GS_SEG_SPC_SEGMENTS获取所有表空间已使用的段信息。只支持管理员权限用户查询。

表 12-189 GS_SEG_SPC_SEGMENTS 字段

| 名称 | 类型 | 描述 |
|-----------------|---------|---------|
| node_name | text | 节点名称。 |
| tablespace_name | name | 表空间名称。 |
| file_id | integer | 数据文件标识。 |

| 名称 | 类型 | 描述 |
|-------------------|---------|---|
| bucketnode | integer | <ul style="list-style-type: none"> 0~1023表示hashbucket表的bucketnode。 1024表示段页式普通表的bucketnode。 1025表示段页式全局临时表的bucketnode。 1026表示段页式unlogged表的bucketnode。 1027表示段页式本地临时表的bucketnode。 |
| forknum | integer | 段对象的分支类型。取值范围： <ul style="list-style-type: none"> 0表示main fork。 1表示fsm fork。 2表示vm fork。 |
| block_id | bigint | 数据扩展的起始页面号。 |
| blocks | integer | 数据扩展大小。取值：1、8、128、1024、4096。 |
| contents | text | 数据文件的存储内容。取值范围： <ul style="list-style-type: none"> permanent：永久。 unlogged：不记录日志。 temporary：全局临时。 temporary2：本地临时。 |
| in_used | text | 是否已分配。取值Y/N。 |
| mapblock_location | text | 扩展在map block中的位置，格式：(page_id, offset)。 |
| head_file_id | integer | 段头文件标识。 |
| head_block_id | bigint | 段头页面号。 |
| usage_type | text | 扩展的使用类型，取值范围： <ul style="list-style-type: none"> segment head表示段头。 fork head表示分支头。 level1 page表示level页面。 data extent表示数据扩展。 |
| remain_flag | text | 是否为shrink残留扩展。取值Y/N。 |
| special_data | integer | 扩展对应反向指针的特殊数据区。 |
| ipblock_location | text | 扩展反向指针位置，格式：(block_id, offset)。 |

12.3.4.13 GS_SEG_SPC_REMAIN_EXTENTS

GS_SEG_SPC_REMAIN_EXTENTS获取索引表空间残留的孤立的扩展信息。这些扩展信息不包含在残留段中，可以作为独立的清理单元。只支持管理员权限用户查询。

表 12-190 GS_SEG_SPC_REMAIN_EXTENTS 字段

| 名称 | 类型 | 描述 |
|-------------------|---------|---|
| node_name | text | 节点名称。 |
| tablespace_name | name | 表空间名称。 |
| file_id | integer | 数据文件标识。 |
| bucketnode | integer | <ul style="list-style-type: none"> 0~1023表示hashbucket表的bucketnode。 1024表示段页式普通表的bucketnode。 1025表示段页式全局临时表的bucketnode。 1026表示段页式unlogged表的bucketnode。 1027表示段页式本地临时表的bucketnode。 |
| forknum | integer | 段对象的分支类型。取值范围： <ul style="list-style-type: none"> 0表示main fork。 1表示fsm fork。 2表示vm fork。 |
| block_id | bigint | 数据扩展的起始页面号。 |
| blocks | integer | 数据扩展大小。取值：1、8、128、1024、4096。 |
| contents | text | 数据文件的存储内容。取值范围： <ul style="list-style-type: none"> permanent：永久。 unlogged：不记录日志。 temporary：全局临时。 temporary2：本地临时。 |
| in_used | text | 是否已分配。取值Y/N。 |
| mapblock_location | text | 扩展在map block中的位置，格式（page_id, offset）。 |
| head_file_id | integer | 段头文件标识。 |
| head_block_id | bigint | 段头页面号。 |
| usage_type | text | 扩展的使用类型。取值范围： <ul style="list-style-type: none"> segment head表示段头。 fork head表示分支头。 level1 page表示level页面。 data extent表示数据扩展。 |
| remain_flag | text | 是否为shrink残留扩展。取值Y/N。 |
| special_data | integer | 扩展对应反向指针的特殊数据区。 |

| 名称 | 类型 | 描述 |
|------------------|------|-----------------------------------|
| ipblock_location | text | 扩展反向指针位置，格式：（ block_id, offset ）。 |

12.3.4.14 GS_SEG_SPC_REMAIN_SEGMENTS

GS_SEG_SPC_REMAIN_SEGMENTS获取索引表空间残留的段信息，包含main fork、fsm fork、vm fork段。只支持管理员权限用户查询。

表 12-191 GS_SEG_SPC_REMAIN_SEGMENTS 字段

| 名称 | 类型 | 描述 |
|-------------------|---------|---|
| node_name | text | 节点名称。 |
| tablespace_name | name | 表空间名称。 |
| file_id | integer | 数据文件标识。 |
| bucketnode | integer | <ul style="list-style-type: none"> 0~1023表示hashbucket表的bucketnode。 1024表示段页式普通表的bucketnode。 1025表示段页式全局临时表的bucketnode。 1026表示段页式unlogged表的bucketnode。 1027表示段页式本地临时表的bucketnode。 |
| forknum | integer | 数据文件分支。 |
| block_id | bigint | 数据扩展的起始页面号。 |
| blocks | integer | 数据扩展大小。取值：1、8、128、1024、4096。 |
| contents | text | 数据文件的存储内容。取值范围： <ul style="list-style-type: none"> permanent：永久。 unlogged：不记录日志。 temporary：全局临时。 temporary2：本地临时。 |
| in_used | text | 是否已分配。取值Y/N。 |
| mapblock_location | text | 扩展在map block中的位置，格式（ page_id, offset ）。 |
| head_file_id | integer | 段头文件标识。 |

| 名称 | 类型 | 描述 |
|------------------|---------|---|
| head_block_id | bigint | 段头页面号。 |
| usage_type | text | 扩展的使用类型。取值范围： <ul style="list-style-type: none"> segment head表示段头。 fork head表示分支头。 level1 page表示level页面。 data extent表示数据扩展。 |
| remain_flag | text | 是否为shrink残留扩展。取值Y/N。 |
| special_data | integer | 扩展对应反向指针的特殊数据区。 |
| ipblock_location | text | 扩展反向指针位置，格式：（ block_id, offset ）。 |

12.3.5 SPM 计划管理

12.3.5.1 GS_SPM_SQL_BASELINE

GS_SPM_SQL_BASELINE是SPM计划管理特性下的一个系统视图，当前该特性在分布式下不支持。该视图用于查看当前用户的baseline信息，普通用户以上权限均可以访问该视图。

表 12-192 GS_SPM_SQL_BASELINE 字段

| 名称 | 类型 | 描述 |
|---------------|------------------|--|
| sql_namespace | oid | Schema的oid。 |
| sql_hash | bigint | 当前Schema中SQL的唯一标识。 |
| plan_hash | bigint | 当前SQL中的plan的唯一标识。 |
| outline | text | outline文本，可固定当前计划的一组Hint。 |
| status | text | 计划的状态。取值范围： <ul style="list-style-type: none"> UNACC：表示未接受的计划。 ACC：表示已经接受的计划。 FIXED：一种特殊的ACC状态的计划，计划的匹配优先级高于ACC状态的计划。 |
| gplan | boolean | 当前outline对应的计划是否是gplan。 |
| cost | double precision | 计划的总代价。 |
| sql_text | text | SQL的文本串。 |

| 名称 | 类型 | 描述 |
|--------------------|--------------------------|---------------------|
| param_num | integer | SQL的参数数量。 |
| source | text | baseline的来源。 |
| creation_time | timestamp with time zone | baseline的创建时间。 |
| modification_time | timestamp with time zone | baseline的修改时间。 |
| jump_intercept_cnt | bigint | 当前baseline拦截计划跳变次数。 |
| invalid | boolean | 当前baseline是否无效。 |

12.3.5.2 GS_SPM_SQL_PARAM

GS_SPM_SQL_PARAM是SPM计划管理特性下的系统视图，当前该特性在分布式下不支持。该视图用于查看当前用户的SQL参数信息，普通用户以上权限均可以访问该视图。

表 12-193 GS_SPM_SQL_PARAM 字段

| 名称 | 类型 | 描述 |
|-----------------|--------------------------|--------------------|
| sql_namespace | oid | Schema的oid。 |
| sql_hash | bigint | 当前Schema中SQL的唯一标识。 |
| sql_text | text | SQL的文本串。 |
| position | integer | 参数在SQL中的位置索引，从0开始。 |
| datatype | integer | 参数类型的oid。 |
| datatype_string | text | 参数类型的字符串形式。 |
| value_string | text | 参数值的字符串形式。 |
| is_null | boolean | 参数值是否是NULL。 |
| hash_value | bigint | 参数值的哈希值。 |
| creation_time | timestamp with time zone | 本记录的创建时间。 |

12.3.5.3 GS_SPM_SQL_EVOLUTION

GS_SPM_SQL_EVOLUTION是SPM计划管理特性下的系统视图，当前该特性在分布式下不支持。该视图用于查看当前用户的计划演进结果信息，普通用户以上权限均可以访问该视图。

表 12-194 GS_SPM_SQL_EVOLUTION 字段

| 名称 | 类型 | 描述 |
|---------------|--------------------------|---|
| sql_namespace | oid | Schema的oid。 |
| sql_hash | bigint | 当前Schema中SQL的唯一标识。 |
| plan_hash | bigint | 当前SQL中的plan的唯一标识。 |
| better | boolean | 是否是正向收益演进。 |
| status | text | 演进过程中是否出现异常。取值范围： <ul style="list-style-type: none"> • SUCCESS：演进成功。 • FAILED：演进失败。 |
| refer_plan | bigint | 报告生成的主要参考的plan hash。 |
| sql_text | text | SQL的文本串。 |
| outline | text | 当前计划的Hint字符串列表。 |
| reason | text | 演进报告的内容。 |
| gplan | boolean | 是否是gplan。 |
| creation_time | timestamp with time zone | 创建演进结果的时间。 |

12.3.5.4 GS_SPM_SYS_BASELINE

GS_SPM_SYS_BASELINE是SPM计划管理特性下的系统视图，该特性在分布式下不支持。该视图用于查看数据库中的baseline信息，SYSADMIN和初始用户权限均可以访问该视图。

表 12-195 GS_SPM_SYS_BASELINE 字段

| 名称 | 类型 | 描述 |
|---------------|--------|---------------------------|
| sql_hash | bigint | SPM中SQL的唯一标识。 |
| plan_hash | bigint | 当前SQL中的plan的唯一标识。 |
| unique_sql_id | bigint | 数据库中SQL的唯一标识 |
| outline | text | outline文本，可固定当前计划的一组Hint。 |

| 名称 | 类型 | 描述 |
|--------------------|--------------------------|--|
| status | integer | 计划的状态。取值范围： <ul style="list-style-type: none"> 0 (UNACC)：表示未接受的计划。 1 (ACC)：表示已经接受的计划。 2 (FIXED)：一种特殊的ACC状态的计划，计划的匹配优先级高于ACC状态的计划。 |
| gplan | boolean | 当前outline对应的计划是否是gplan。 |
| cost | double precision | 计划的总代价。 |
| sql_text | text | SQL的文本串。 |
| param_num | integer | SQL的参数数量。 |
| source | text | baseline的来源。 |
| creation_time | timestamp with time zone | baseline的创建时间。 |
| modification_time | timestamp with time zone | baseline的修改时间。 |
| jump_intercept_cnt | bigint | 当前baseline拦截计划跳变次数。 |
| invalid | boolean | 当前baseline是否无效。 |

12.3.6 审计

12.3.6.1 ADM_AUDIT_OBJECT

ADM_AUDIT_OBJECT显示数据库中所有对象的审计跟踪记录，该视图同时存在于pg_catalog和sys schema下。默认只有系统管理员权限才可以访问，普通用户需要授权才可以访问。

表 12-196 ADM_AUDIT_OBJECT 字段

| 名称 | 类型 | 描述 |
|-------------|------------------------|---------------------|
| os_username | character varying(255) | 暂不支持，值为NULL。 |
| username | character varying(128) | 操作被审计的用户的名称，不是用户ID。 |
| userhost | character varying(128) | 暂不支持，值为NULL。 |

| 名称 | 类型 | 描述 |
|--------------------|-----------------------------|---|
| terminal | character varying(255) | 暂不支持，值为NULL。 |
| timestamp | date | 在本地数据库会话时区中创建审计跟踪条目的日期和时间（审计会话创建条目的用户登录日期和时间）。 |
| owner | character varying(128) | 受操作影响的对象的创建者。 |
| obj_name | character varying(128) | 受操作影响的对象的名称。 |
| action_name | character varying(28) | DBA_AUDIT_TRAIL中的“操作”列中的数字代码对应的动作类型名称。
说明
GaussDB的action_name字段与ORA数据库审计动作不一致。 |
| new_owner | character varying(128) | 暂不支持，值为NULL。 |
| new_name | character varying(128) | 暂不支持，值为NULL。 |
| ses_actions | character varying(19) | 暂不支持，值为NULL。 |
| comment_text | character varying(4000) | 暂不支持，值为NULL。 |
| sessionid | numeric | 暂不支持，值为NULL。 |
| entryid | numeric | 暂不支持，值为NULL。 |
| statementid | numeric | 暂不支持，值为NULL。 |
| returncode | numeric | 暂不支持，值为NULL。 |
| priv_used | character varying(40) | 暂不支持，值为NULL。 |
| client_id | character varying(128) | 暂不支持，值为NULL。 |
| econtext_id | character varying(64) | 暂不支持，值为NULL。 |
| session_cpu | numeric | 暂不支持，值为NULL。 |
| extended_timestamp | timestamp(6) with time zone | 在UTC（协调世界时）时区创建审计跟踪条目的时间戳（审计会话创建条目的用户的登录时间戳）。 |
| proxy_sessionid | numeric | 暂不支持，值为NULL。 |

| 名称 | 类型 | 描述 |
|------------------|------------------------|--|
| global_uid | character varying(32) | 暂不支持，值为NULL。 |
| instance_number | numeric | 暂不支持，值为NULL。 |
| os_process | character varying(16) | 暂不支持，值为NULL。 |
| transactionid | text | 访问或修改对象的事务的事务标识符。
说明
GaussDB的transactionid字段与ORA数据库中transactionid数据的类型保持一致。 |
| scn | numeric | 暂不支持，值为NULL。 |
| sql_bind | nvarchar2(2000) | 暂不支持，值为NULL。 |
| sql_text | character varying | 查询的SQL文本。
说明
GaussDB的sql_text字段为解析后sql描述语句，不完全与执行的sql语句相同。 |
| obj_edition_name | character varying(128) | 暂不支持，值为NULL。 |

12.3.6.2 ADM_AUDIT_SESSION

ADM_AUDIT_SESSION显示所有连接断开数据库的审计信息，GaussDB审计信息主要通过pg_query_audit函数查询，该视图同时存在于PG_CATALOG和SYS schema下。仅拥有AUDITADMIN属性的用户才可以查看审计信息。

表 12-197 ADM_AUDIT_SESSION 字段

| 名称 | 类型 | 描述 |
|-------------|------------------------|--|
| os_username | character varying(255) | 暂不支持，值为NULL。 |
| username | character varying(128) | 操作被审计的用户的名称，不是用户ID。 |
| userhost | character varying(128) | 暂不支持，值为NULL。 |
| terminal | character varying(255) | 暂不支持，值为NULL。 |
| timestamp | date | 创建审核跟踪条目的日期和时间（用户登录创建条目的日期和时间AUDIT SESSION）。 |

| 名称 | 类型 | 描述 |
|--------------------|-----------------------------|--|
| action_name | character varying(28) | DBA_AUDIT_TRAIL中的ACTION列中的数字代码对应的动作类型的名称。
说明
GaussDB的action_name字段与ORA数据库审计动作不一致。 |
| logoff_time | date | 暂不支持，值为NULL。 |
| logoff_lread | numeric | 暂不支持，值为NULL。 |
| logoff_pread | numeric | 暂不支持，值为NULL。 |
| logoff_lwrite | numeric | 暂不支持，值为NULL。 |
| logoff_dlock | numeric | 暂不支持，值为NULL。 |
| sessionid | numeric | 暂不支持，值为NULL。 |
| returncode | numeric | 暂不支持，值为NULL。 |
| client_id | character varying(128) | 暂不支持，值为NULL。 |
| session_cpu | numeric | 暂不支持，值为NULL。 |
| extended_timestamp | timestamp(6) with time zone | 在UTC（协调世界时）时区创建审核跟踪条目的时间戳（创建条目的用户的登录时间戳AUDIT SESSION）。 |
| proxy_sessionid | numeric | 暂不支持，值为NULL。 |
| global_uid | character varying(32) | 暂不支持，值为NULL。 |
| instance_number | numeric | 暂不支持，值为NULL。 |
| os_process | character varying(16) | 暂不支持，值为NULL。 |

12.3.6.3 ADM_AUDIT_STATEMENT

ADM_AUDIT_STATEMENT显示所有GRANT、REVOKE审计跟踪条目，GaussDB审计信息主要通过pg_query_audit函数查询，该视图同时存在于PG_CATALOG和SYS schema下。仅拥有AUDITADMIN属性的用户才可以查看审计信息。

表 12-198 ADM_AUDIT_STATEMENT 字段

| 名称 | 类型 | 描述 |
|-------------|------------------------|--------------|
| os_username | character varying(255) | 暂不支持，值为NULL。 |

| 名称 | 类型 | 描述 |
|---------------|-------------------------|--|
| username | character varying(128) | 操作被审计的用户的名称，不是用户ID。 |
| userhost | character varying(128) | 暂不支持，值为NULL。 |
| terminal | character varying(255) | 暂不支持，值为NULL。 |
| timestamp | date | 在本地数据库会话时区中创建审计跟踪条目的日期和时间（审计会话创建条目的用户的登录日期和时间）。 |
| owner | character varying(128) | 受操作影响的对象的创建者。 |
| obj_name | character varying(128) | 受操作影响的对象的名称。 |
| action_name | character varying(28) | action列中的数字代码对应的action类型名称。
说明
GaussDB的action_name字段与ORA数据库审计动作不一致。 |
| new_name | character varying(128) | 暂不支持，值为NULL。 |
| obj_privilege | character varying(32) | 暂不支持，值为NULL。 |
| sys_privilege | character varying(40) | 暂不支持，值为NULL。 |
| admin_option | character varying(1) | 暂不支持，值为NULL。 |
| grantee | character varying(128) | 暂不支持，值为NULL。 |
| audit_option | character varying(40) | 暂不支持，值为NULL。 |
| ses_actions | character varying(19) | 暂不支持，值为NULL。 |
| comment_text | character varying(4000) | 暂不支持，值为NULL。 |
| sessionid | numeric | 暂不支持，值为NULL。 |
| entryid | numeric | 暂不支持，值为NULL。 |
| statementid | numeric | 暂不支持，值为NULL。 |
| returncode | numeric | 暂不支持，值为NULL。 |

| 名称 | 类型 | 描述 |
|--------------------|-----------------------------|---|
| priv_used | character varying(40) | 暂不支持，值为NULL。 |
| client_id | character varying(128) | 暂不支持，值为NULL。 |
| econtext_id | character varying(64) | 暂不支持，值为NULL。 |
| session_cpu | numeric | 暂不支持，值为NULL。 |
| extended_timestamp | timestamp(6) with time zone | 创建审计跟踪条目的时间戳（创建条目的用户登录时间戳UTC（协调通用）中的审计会话时间）时区。 |
| proxy_sessionid | numeric | 暂不支持，值为NULL。 |
| global_uid | character varying(32) | 暂不支持，值为NULL。 |
| instance_number | numeric | 暂不支持，值为NULL。 |
| os_process | character varying(16) | 暂不支持，值为NULL。 |
| transactionid | text | 访问或修改对象事务的事务标识符。
说明
GaussDB的transactionid字段与ORA数据库中transactionid数据的类型保持一致。 |
| scn | numeric | 暂不支持，值为NULL。 |
| sql_bind | nvarchar2(2000) | 暂不支持，值为NULL。 |
| sql_text | character varying(2000) | 查询的SQL文本。
说明
GaussDB的sql_text字段为解析后sql描述语句，不完全与执行的sql语句相同。 |
| obj_edition_name | character varying(128) | 暂不支持，值为NULL。 |

12.3.6.4 ADM_AUDIT_TRAIL

ADM_AUDIT_TRAIL显示所有标准审计跟踪条目，GaussDB审计信息主要通过pg_query_audit函数查询，该视图同时存在于PG_CATALOG和SYS schema下。仅拥有AUDITADMIN属性及ADM_AUDIT_TRAIL的SELECT权限的用户才可以查看审计信息。三权分立未开启时，拥有SYSADMIN属性的用户也可以查看审计信息。

注意

在分布式下，pg_query_audit函数只能查询当前节点的审计信息。

表 12-199 ADM_AUDIT_TRAIL 字段

| 名称 | 类型 | 描述 |
|---------------|-------------------------|--|
| os_username | character varying(255) | 暂不支持，值为NULL。 |
| username | character varying(128) | 操作被审计的用户的名称，不是用户ID。 |
| userhost | character varying(128) | 暂不支持，值为NULL。 |
| terminal | character varying(255) | 暂不支持，值为NULL。 |
| timestamp | date | 在本地数据库会话时区中创建审计跟踪条目的日期和时间（由审计会话创建的条目的用户登录日期和时间）。 |
| owner | character varying(128) | 受操作影响的对象的创建者。 |
| obj_name | character varying(128) | 受操作影响的对象的名称。 |
| action | numeric | 暂不支持，值为NULL。 |
| action_name | character varying(28) | action列中的数字代码对应的action类型名称。
说明
GaussDB的action_name字段与ORA数据库审计动作不一致。 |
| new_owner | character varying(128) | 暂不支持，值为NULL。 |
| new_name | character varying(128) | 暂不支持，值为NULL。 |
| obj_privilege | character varying(32) | 暂不支持，值为NULL。 |
| sys_privilege | character varying(40) | 暂不支持，值为NULL。 |
| admin_option | character varying(1) | 暂不支持，值为NULL。 |
| grantee | character varying(128) | 暂不支持，值为NULL。 |
| audit_option | character varying(40) | 暂不支持，值为NULL。 |
| ses_actions | character varying(19) | 暂不支持，值为NULL。 |
| logoff_time | date | 暂不支持，值为NULL。 |
| logoff_lread | numeric | 暂不支持，值为NULL。 |
| logoff_pread | numeric | 暂不支持，值为NULL。 |
| logoff_lwrite | numeric | 暂不支持，值为NULL。 |
| logoff_dlock | character varying(40) | 暂不支持，值为NULL。 |
| comment_text | character varying(4000) | 暂不支持，值为NULL。 |
| sessionid | numeric | 暂不支持，值为NULL。 |
| entryid | numeric | 暂不支持，值为NULL。 |

| 名称 | 类型 | 描述 |
|--------------------|-----------------------------|---|
| statementid | numeric | 暂不支持，值为NULL。 |
| returncode | numeric | 暂不支持，值为NULL。 |
| priv_used | character varying(40) | 暂不支持，值为NULL。 |
| client_id | character varying(128) | 暂不支持，值为NULL。 |
| econtext_id | character varying(64) | 暂不支持，值为NULL。 |
| session_cpu | numeric | 暂不支持，值为NULL |
| extended_timestamp | timestamp(6) with time zone | 创建审计跟踪条目的时间戳（创建条目的用户登录时间戳UTC（协调通用）中的审计会话时间）时区。 |
| proxy_session_id | numeric | 暂不支持，值为NULL。 |
| global_uid | character varying(32) | 暂不支持，值为NULL。 |
| instance_number | numeric | 暂不支持，值为NULL。 |
| os_process | character varying(16) | 暂不支持，值为NULL。 |
| transactionid | text | 访问或修改对象事务的事务标识符。
说明
GaussDB的transactionid字段与ORA数据库中transactionid数据的类型保持一致。 |
| scn | numeric | 暂不支持，值为NULL。 |
| sql_bind | nvarchar2(2000) | 暂不支持，值为NULL。 |
| sql_text | nvarchar2 | 查询的SQL文本。
说明
GaussDB的sql_text字段为解析后sql描述语句，不完全与执行的sql语句相同。 |
| obj_edition_name | character varying(128) | 暂不支持，值为NULL。 |
| dbid | numeric | 暂不支持，值为NULL。 |
| rls_info | clob | 暂不支持，值为NULL。 |
| current_user | character varying(128) | 暂不支持，值为NULL。 |

12.3.6.5 GS_AUDITING

GS_AUDITING视图显示对数据库相关操作的所有审计信息。需要有系统管理员或安全策略管理员权限才可以访问此视图。

表 12-200 GS_AUDITING 字段

| 名称 | 类型 | 描述 |
|-------------|---------|--|
| polname | name | 策略名称，需要唯一，不可重复。 |
| pol_type | text | 审计策略类型，值为‘access’或者‘privilege’。
<ul style="list-style-type: none"> access：表示审计DML操作。 privilege：表示审计DDL操作。 |
| polenabled | boolean | 用来表示策略开关是否启动。
<ul style="list-style-type: none"> t (true)：表示启动。 f (false)：表示不启动。 |
| access_type | name | DML数据库操作相关类型，例如SELECT、INSERT、DELETE等；或是DDL数据库操作相关类型，例如CREATE、ALTER、DROP等。 |
| label_name | name | 资源标签名称。对应系统表gs_auditing_policy中的polname字段。 |
| priv_object | text | 数据库资产的路径。 |
| filter_name | text | 过滤条件的逻辑字符串。 |

12.3.6.6 GS_AUDITING_ACCESS

GS_AUDITING_ACCESS视图显示对数据库DML相关操作的所有审计信息。需要有系统管理员或安全策略管理员权限才可以访问此视图。

表 12-201 GS_AUDITING_ACCESS 字段

| 名称 | 类型 | 描述 |
|---------------|---------|---|
| polname | name | 策略名称，需要唯一，不可重复。 |
| pol_type | text | 审计策略类型。值为‘access’，表示审计DML操作。 |
| polenabled | boolean | 用来表示策略开关是否启动。
<ul style="list-style-type: none"> t (true)：表示启动。 f (false)：表示不启动。 |
| access_type | name | DML数据库操作相关类型。例如，SELECT、INSERT、DELETE等。 |
| label_name | name | 资源标签名称。对应系统表gs_auditing_policy中的polname字段。 |
| access_object | text | 数据库资产的路径。 |
| filter_name | text | 过滤条件的逻辑字符串。 |

12.3.6.7 GS_AUDITING_PRIVILEGE

GS_AUDITING_PRIVILEGE视图显示对数据库DDL相关操作的所有审计信息。需要有系统管理员或安全策略管理员权限才可以访问此视图。

表 12-202 GS_AUDITING_PRIVILEGE 字段

| 名称 | 类型 | 描述 |
|-------------|---------|---|
| polname | name | 策略名称，需要唯一，不可重复。 |
| pol_type | text | 审计策略类型。值为‘privilege’，表示审计DDL操作。 |
| polenabled | boolean | 用来表示策略启动开关。 <ul style="list-style-type: none">• t (true)：表示启动。• f (false)：表示不启动。 |
| access_type | name | DDL数据库操作相关类型。例如CREATE、ALTER、DROP等。 |
| label_name | name | 资源标签名称。对应系统表gs_auditing_policy中的polname字段。 |
| priv_object | text | 包含数据库对象的全称域名。 |
| filter_name | text | 过滤条件的逻辑字符串。 |

12.3.7 用户和权限管理

12.3.7.1 ADM_COL_PRIVS

ADM_COL_PRIVS视图显示所有的列权限授予信息。默认只有系统管理员权限才可以访问此系统视图，普通用户需要授权才可以访问。该视图同时存在于PG_CATALOG和SYS Schema下。

表 12-203 ADM_COL_PRIVS 字段

| 名称 | 类型 | 描述 |
|--------------|------------------------|-----------------|
| grantor | character varying(128) | 执行授权的用户名。 |
| owner | character varying(128) | 对象的所有者。 |
| grantee | character varying(128) | 被授予权限的用户或角色的名称。 |
| table_schema | character varying(128) | 对象的Schema。 |
| table_name | character varying(128) | 对象的名称。 |
| column_name | character varying(128) | 列的名称。 |

| 名称 | 类型 | 描述 |
|-----------|-----------------------|---|
| privilege | character varying(40) | 列的权限。 |
| grantable | character varying(3) | 是否授予特权。
<ul style="list-style-type: none"> • YES: 授予。 • NO: 不授予。 |
| common | character varying(3) | 暂不支持，值为NULL。 |
| inherited | character varying(3) | 暂不支持，值为NULL。 |

12.3.7.2 ADM_ROLE_PRIVS

ADM_ROLE_PRIVS视图显示授予所有用户和角色的权限的信息。默认只有系统管理员权限才可以访问此系统视图，普通用户需要授权才可以访问。该视图同时存在于PG_CATALOG和SYS Schema下。

表 12-204 ADM_ROLE_PRIVS 字段

| 名称 | 类型 | 描述 |
|-----------------|------------------------|---|
| grantee | character varying(128) | 被授予权限的用户或角色名称。 |
| granted_role | character varying(128) | 被授予的角色。 |
| admin_option | character varying(3) | 该授权是否包含ADMIN选项。
<ul style="list-style-type: none"> • YES: 包含ADMIN选项。 • NO: 不包含ADMIN选项。 |
| delegate_option | character varying(3) | 暂不支持，值为NULL。 |
| default_role | character varying(3) | 暂不支持，值为NULL。 |
| os_granted | character varying(3) | 暂不支持，值为NULL。 |
| common | character varying(3) | 暂不支持，值为NULL。 |
| inherited | character varying(3) | 暂不支持，值为NULL。 |

12.3.7.3 ADM_ROLES

ADM_ROLES视图显示数据库角色的相关信息，该视图同时存在于PG_CATALOG和SYS Schema下，默认只有系统管理员权限才可以访问。

表 12-205 ADM_ROLES 字段

| 名称 | 类型 | 描述 |
|---------------------|-------------------------|--|
| role | character varying(128) | 角色名称。 |
| role_id | oid | 角色ID号。 |
| authentication_type | text | 角色的身份验证机制。 <ul style="list-style-type: none"> password：需要密码验证。 null：不需要验证。 |
| common | character varying(3) | 暂不支持，值为NULL。 |
| oracle_maintained | character varying(1) | 暂不支持，值为NULL。 |
| inherited | character varying(3) | 暂不支持，值为NULL。 |
| implicit | character varying(3) | 暂不支持，值为NULL。 |
| external_name | character varying(4000) | 暂不支持，值为NULL。 |

12.3.7.4 ADM_SYS_PRIVS

ADM_SYS_PRIVS视图显示授予用户和角色的系统权限信息。默认只有系统管理员权限才可以访问此系统视图，普通用户需要授权才可以访问。该视图同时存在于PG_CATALOG和SYS Schema下。

表 12-206 ADM_SYS_PRIVS 字段

| 名称 | 类型 | 描述 |
|-----------|------------------------|--|
| grantee | character varying(128) | 被授予权限的用户或角色的名称。 |
| privilege | character varying(40) | 用户拥有的系统权限或ANY权限。 <ul style="list-style-type: none"> 系统权限包括rolsuper、rolinherit、rolcreatorole、rolcreatedb、rolcatupdate、rolcanlogin、rolreplication、rolauditadmin、rolsystemadmin、roluseft、rolmonitoradmin、roloperatoradmin、rolpolicyadmin。 ANY权限的取值请参考表 7-243。 |

| 名称 | 类型 | 描述 |
|--------------|----------------------|---|
| admin_option | character varying(3) | 该授权是否包含ADMIN选项。
<ul style="list-style-type: none"> • YES: 包含ADMIN选项。 • NO: 不包含ADMIN选项。 |
| common | character varying(3) | 暂不支持，值为NULL。 |
| inherited | character varying(3) | 暂不支持，值为NULL。 |

12.3.7.5 ADM_TAB_PRIVS

ADM_TAB_PRIVS视图显示数据库中所有对象的授权信息。默认只有系统管理员权限才可以访问此系统视图，普通用户需要授权才可以访问。该视图同时存在于PG_CATALOG和SYS Schema下。

表 12-207 ADM_TAB_PRIVS 字段

| 名称 | 类型 | 描述 |
|------------|------------------------|--|
| grantee | character varying(128) | 被授予权限的用户或角色的名称。 |
| owner | character varying(128) | 对象的所有者。 |
| table_name | character varying(128) | 对象的名称。 |
| grantor | character varying(128) | 执行授权的用户名。 |
| privilege | character varying(40) | 对象上的权限，包括USAGE、UPDATE、DELETE、INSERT、CONNECT、SELECT、EXECUTE。 |
| grantable | character varying(3) | 该授权是否包含GRANT选项。
<ul style="list-style-type: none"> • YES: 包含GRANT选项。 • NO: 不包含GRANT选项。 |
| type | character varying(24) | 对象的类型。包括NODE GROUP、COLUMN_ENCRYPTION_KEY、COLUMN、TABLE、VIEW、SEQUENCE、TYPE、INDEX、DATABASE、DIRECTORY、FOREIGN DATA WRAPPER、FOREIGN SERVER、LANGUAGE、LARGE OBJECT、SCHEMA、TEMPLATE、FUNCTION、PROCEDURE、TABLESPACE。 |
| hierarchy | character varying(3) | 暂不支持，值为NULL。 |

| 名称 | 类型 | 描述 |
|-----------|----------------------|--------------|
| common | character varying(3) | 暂不支持，值为NULL。 |
| inherited | character varying(3) | 暂不支持，值为NULL。 |

12.3.7.6 ADM_USERS

ADM_USERS视图显示所有数据库用户的信息。默认只有系统管理员权限可以访问。该视图同时存在于PG_CATALOG和SYS Schema下。

表 12-208 ADM_USERS 字段

| 名称 | 类型 | 描述 |
|-----------------------|--------------------------|--|
| username | character varying(128) | 用户名称。 |
| user_id | oid | 用户ID。 |
| account_status | character varying(32) | 账户状态。 <ul style="list-style-type: none"> • NULL：该账户是拥有最高权限的初始系统管理员。 • 0：正常状态。 • 1：由于登录失败次数超过阈值被锁定了一定的时间。 • 2：被管理员锁定。 |
| lock_date | timestamp with time zone | 默认显示账户的创建日期，如果账户被管理员锁定，或者登录失败次数超过阈值被锁定，则显示账户被锁定的日期。初始系统管理员该字段为NULL。 |
| expiry_date | timestamp with time zone | 账户的到期日期。 |
| default_tablespace | character varying(4000) | 数据的默认表空间。 |
| temporary_tablespace | character varying(4000) | 临时表的默认表空间名称或表空间组的名称。 |
| local_temp_tablespace | character varying(30) | 暂不支持，默认值为NULL。 |
| created | timestamp with time zone | 用户创建日期。 |

| 名称 | 类型 | 描述 |
|-----------------------------|--------------------------|--------------------------------|
| profile | character varying(128) | 暂不支持，默认值为NULL。 |
| initial_rsrc_consumer_group | character varying(128) | 暂不支持，默认值为NULL。 |
| external_name | character varying(4000) | 暂不支持，默认值为NULL。 |
| password_versions | character varying(12) | 显示账户密码的加密方式，取值为MD5、SHA256或SM3。 |
| editions_enabled | character varying(1) | 暂不支持，默认值为NULL。 |
| authentication_type | text | 指示用户的身份验证机制。 |
| proxy_only_connect | character varying(1) | 暂不支持，默认值为NULL。 |
| common | character varying(3) | 暂不支持，默认值为NULL。 |
| last_login | timestamp with time zone | 用户最后一次登录的时间。 |
| oracle_maintained | character varying(1) | 暂不支持，默认值为NULL。 |
| inherited | character varying(3) | 暂不支持，默认值为NULL。 |
| default_collation | character varying(100) | 用户Schema的默认字符序。 |
| implicit | character varying(3) | 暂不支持，默认值为NULL。 |
| all_shard | character varying(3) | 暂不支持，默认值为NULL。 |
| password_change_date | timestamp with time zone | 用户上次设置密码的日期。 |

12.3.7.7 DB_COL_PRIVS

DB_COL_PRIVS视图显示以下授权信息：

- 当前用户作为对象所有者、授予者或被授予者时的列权限授予信息。
- 已启用角色或PUBLIC角色作为被授予者时的列权限授予信息。

默认所有用户都可以访问。该视图同时存在于PG_CATALOG和SYS Schema下。

表 12-209 DB_COL_PRIVS 字段

| 名称 | 类型 | 描述 |
|---------|------------------------|-----------|
| grantor | character varying(128) | 执行授权的用户名。 |
| owner | character varying(128) | 对象的所有者。 |

| 名称 | 类型 | 描述 |
|--------------|------------------------|---|
| grantee | character varying(128) | 被授予权限的用户或角色的名称。 |
| table_schema | character varying(128) | 对象的Schema。 |
| table_name | character varying(128) | 对象的名称。 |
| column_name | character varying(128) | 列的名称。 |
| privilege | character varying(40) | 列上的权限。 |
| grantable | character varying(3) | 是否授予特权。
<ul style="list-style-type: none"> • YES: 授予特权。 • NO: 不授予特权。 |
| common | character varying(3) | 暂不支持，值为NULL。 |
| inherited | character varying(3) | 暂不支持，值为NULL。 |

12.3.7.8 DB_DIRECTORIES

DB_DIRECTORIES功能为查看当前用户有操作权限的所有目录对象，管理员用户能够查询到所有的目录对象，普通用户只能查询当前有操作权限的目录对象。该视图同时存在于PG_CATALOG和SYS Schema下。

表 12-210 DB_DIRECTORIES 字段

| 名称 | 类型 | 描述 |
|---------------------|------------------------|---------------------------------|
| owner | oid | 目录对象的所属者OID。 |
| directory_name | name | 目录对象名称。 |
| directory_path | text | 目录对象所代表的目录路径。 |
| origin_container_id | character varying(256) | 目录对象创建时所在容器的ID。
暂不支持，值为NULL。 |

12.3.7.9 DB_TAB_PRIVS

DB_TAB_PRIVS视图记录当前用户可访问的所有对象的授权信息。所有用户都可以访问该视图。该视图同时存在于PG_CATALOG和SYS Schema下。

表 12-211 DB_TAB_PRIVS 字段

| 名称 | 类型 | 描述 |
|--------------|------------------------|--|
| grantor | character varying(128) | 执行授权的用户名。 |
| grantee | character varying(128) | 被授予权限的用户或角色的名称。 |
| table_schema | character varying(128) | 对象的模式。 |
| table_name | character varying(128) | 对象的名称。 |
| privilege | character varying(40) | 对象上的权限，包括USAGE、UPDATE、DELETE、INSERT、CONNECT、SELECT、EXECUTE。 |
| grantable | character varying(3) | 该授权是否包含GRANT选项。
<ul style="list-style-type: none"> • YES：包含GRANT选项。 • NO：不包含GRANT选项。 |
| type | character varying(24) | 对象的类型，包括NODE GROUP、COLUMN_ENCRYPTION_KEY、COLUMN、TABLE、VIEW、SEQUENCE、TYPE、INDEX、DATABASE、DIRECTORY、FOREIGN DATA WRAPPER、FOREIGN SERVER、LANGUAGE、LARGE OBJECT、SCHEMA、TEMPLATE、FUNCTION、PROCEDURE、TABLESPACE。 |
| hierarchy | character varying(3) | 暂不支持，值为NULL。 |
| common | character varying(3) | 暂不支持，值为NULL。 |
| inherited | character varying(3) | 暂不支持，值为NULL。 |

12.3.7.10 DB_USERS

DB_USERS视图存储记录数据库中所有用户，但不对用户信息进行详细的描述。默认只有系统管理员可以访问。该视图同时存在于PG_CATALOG和SYS Schema下。

表 12-212 DB_USERS 字段

| 名称 | 类型 | 描述 |
|----------|------|---------|
| user_id | oid | 用户的OID。 |
| username | name | 用户的名称。 |

12.3.7.11 GS_DB_PRIVILEGES

GS_DB_PRIVILEGES系统视图记录ANY权限的授予情况，每条记录对应一条授权信息。

表 12-213 GS_DB_PRIVILEGES 字段

| 名称 | 类型 | 描述 |
|----------------|------|--|
| rolename | name | 用户名。 |
| privilege_type | text | 用户拥有的ANY权限，取值请参见表 7-243。 |
| admin_option | text | 是否具有privilege_type列记录的ANY权限的再授权权限。 <ul style="list-style-type: none">• yes: 具有。• no: 不具有。 |

12.3.7.12 GS_LABELS

GS_LABELS视图显示所有已配置的资源标签信息。需要有系统管理员或安全策略管理员权限才可以访问此视图。

表 12-214 GS_LABELS 字段

| 名称 | 类型 | 描述 |
|------------|------|--|
| labelname | name | 资源标签的名称。 |
| labeltype | name | 资源标签的类型。对应系统表GS_POLICY_LABEL中的labeltype字段。 |
| fqdtype | name | 数据库资源的类型。如table、schema、index等。 |
| schemaname | name | 数据库资源所属的schema名称。 |
| fqdnname | name | 数据库资源名称。 |
| columnname | name | 数据库资源列名称。若标记的数据库资源不为表的列则该项为空。 |

12.3.7.13 MY_COL_PRIVS

MY_COL_PRIVS视图显示当前用户作为对象所有者、授权者或被授予者时的列权限授予信息。默认所有用户都可以访问。该视图同时存在于PG_CATALOG和SYS Schema下。

表 12-215 MY_COL_PRIVS 字段

| 名称 | 类型 | 描述 |
|--------------|------------------------|---|
| grantor | character varying(128) | 执行授权的用户名。 |
| owner | character varying(128) | 对象的所有者。 |
| grantee | character varying(128) | 被授予权限的用户或角色的名称。 |
| table_schema | character varying(128) | 对象的Schema。 |
| table_name | character varying(128) | 对象的名称。 |
| column_name | character varying(128) | 列的名称。 |
| privilege | character varying(40) | 列的权限。 |
| grantable | character varying(3) | 是否授予特权。
<ul style="list-style-type: none"> • YES: 授予特权。 • NO: 不授予特权。 |
| common | character varying(3) | 暂不支持，值为NULL。 |
| inherited | character varying(3) | 暂不支持，值为NULL。 |

12.3.7.14 MY_ROLE_PRIVS

MY_ROLE_PRIVS视图显示授予当前用户角色（包括public角色）的权限的信息。默认所有用户都可以访问。该视图同时存在于PG_CATALOG和SYS Schema下。

表 12-216 MY_ROLE_PRIVS 字段

| 名称 | 类型 | 描述 |
|-----------------|------------------------|---|
| grantee | character varying(128) | 被授予权限的用户或角色名称。 |
| granted_role | character varying(128) | 被授予的角色。 |
| admin_option | character varying(3) | 该授权是否包含ADMIN选项。
<ul style="list-style-type: none"> • YES: 包含ADMIN选项。 • NO: 不包含ADMIN选项。 |
| delegate_option | character varying(3) | 暂不支持，值为NULL。 |
| default_role | character varying(3) | 暂不支持，值为NULL。 |
| os_granted | character varying(3) | 暂不支持，值为NULL。 |

| 名称 | 类型 | 描述 |
|-----------|----------------------|--------------|
| common | character varying(3) | 暂不支持，值为NULL。 |
| inherited | character varying(3) | 暂不支持，值为NULL。 |

12.3.7.15 MY_SYS_PRIVS

MY_SYS_PRIVS视图显示授予当前用户的系统权限信息。默认所有用户都可以访问。该视图同时存在于PG_CATALOG和SYS Schema下。

表 12-217 MY_SYS_PRIVS 字段

| 名称 | 类型 | 描述 |
|--------------|------------------------|--|
| grantee | character varying(128) | 被授予权限的用户或角色的名称。 |
| privilege | character varying(40) | <p>用户拥有的系统权限或ANY权限。</p> <ul style="list-style-type: none"> 系统权限包括rolsuper、rolinherit、rolcreateole、rolcreatedb、rolcatupdate、rolcanlogin、rolreplication、rolauditadmin、rolsystemadmin、roluseft、rolmonitoradmin、roloperatoradmin、rolpolicyadmin。 ANY权限的取值请参考表 7-243。 |
| admin_option | character varying(3) | <p>该授权是否包含ADMIN选项。</p> <ul style="list-style-type: none"> YES: 包含ADMIN选项。 NO: 不包含ADMIN选项。 |
| common | character varying(3) | 暂不支持，值为NULL。 |
| inherited | character varying(3) | 暂不支持，值为NULL。 |

12.3.7.16 PG_RLSPOLICIES

PG_RLSPOLICIES视图显示行级访问控制策略的信息。初始化用户和具有sysadmin属性的用户可以查看全部的策略信息，其他用户只能查看自己所拥有表上的策略信息。

表 12-218 PG_RLSPOLICIES 字段

| 名称 | 类型 | 描述 |
|------------------|--------|---|
| schemaname | name | 行级访问控制策略作用的表对象所属的模式名称。 |
| tablename | name | 行级访问控制策略作用的表对象名称。 |
| policyname | name | 行级访问控制策略名称。 |
| policypermissive | text | 行级访问控制策略的表达式拼接方式。取值范围： <ul style="list-style-type: none"> PERMISSIVE：宽容性策略，用OR表达式拼接。 RESTRICTIVE：限制性策略，用AND表达式拼接。 |
| policyroles | name[] | 行级访问控制策略影响的用户列表，不指定表示影响所有的用户。 |
| polycmd | text | 行级访问控制策略影响的SQL操作。 |
| policyqual | text | 行级访问控制策略的表达式。 |

12.3.7.17 PG_ROLES

PG_ROLES视图显示数据库角色的相关信息。初始化用户和具有sysadmin属性或createrole属性的用户可以查看全部角色的信息，其他用户只能查看自己的信息。

表 12-219 PG_ROLES 字段

| 名称 | 类型 | 引用 | 描述 |
|---------------|---------|----|---|
| rolname | name | - | 角色名称。 |
| rolsuper | boolean | - | 该角色是否是拥有最高权限的初始系统管理员。 <ul style="list-style-type: none"> t (true)：是。 f (false)：否。 |
| rolinherit | boolean | - | 该角色是否继承角色的权限。 <ul style="list-style-type: none"> t (true)：是。 f (false)：否。 |
| rolcreaterole | boolean | - | 该角色是否可以创建其他的角色。 <ul style="list-style-type: none"> t (true)：是。 f (false)：否。 |
| rolcreatedb | boolean | - | 该角色是否可以创建数据库。 <ul style="list-style-type: none"> t (true)：是。 f (false)：否。 |

| 名称 | 类型 | 引用 | 描述 |
|----------------|--------------------------|--|---|
| rolcatupdate | boolean | - | 该角色是否可以直接更新系统表。只有usesysid=10的初始系统管理员拥有此权限。其他用户无法获得此权限。
<ul style="list-style-type: none"> t (true) : 是。 f (false) : 否。 |
| rolcanlogin | boolean | - | 该角色是否可以登录数据库。
<ul style="list-style-type: none"> t (true) : 是。 f (false) : 否。 |
| rolreplication | boolean | - | 该角色是否可以复制。
<ul style="list-style-type: none"> t (true) : 是。 f (false) : 否。 |
| rolauditadmin | boolean | - | 该角色是否为审计管理员。
<ul style="list-style-type: none"> t (true) : 是。 f (false) : 否。 |
| rolsystemadmin | boolean | - | 该角色是否为系统管理员。
<ul style="list-style-type: none"> t (true) : 是。 f (false) : 否。 |
| rolconnlimit | integer | - | 对于可以登录的角色，此字段限制了该角色允许发起的最大并发连接数。-1表示无限制。 |
| rolpassword | text | - | 密文存储后的用户密码，始终为*****。 |
| rolvalidbegin | timestamp with time zone | - | 账户的有效开始时间。如果没有设置有效开始时间，则为NULL。 |
| rolvaliduntil | timestamp with time zone | - | 账户的有效结束时间。如果没有设置有效结束时间，则为NULL。 |
| rolrespool | name | - | 用户所能够使用的resource pool。 |
| rolparentid | oid | PG_AUTHID.rolparentid | 用户所在组用户的OID。 |
| roltabspace | text | - | 用户永久表存储空间限额，单位KB。 |
| rolconfig | text[] | PG_DB_ROLE_SETTING.setconfig | 运行时配置项的默认值。 |

| 名称 | 类型 | 引用 | 描述 |
|-------------------|---------|------------------------------------|---|
| oid | oid | PG_AUTHID.oid | 角色的ID。 |
| roluseft | boolean | PG_AUTHID.roluseft | 角色是否可以操作外表。
<ul style="list-style-type: none"> t (true) : 是。 f (false) : 否。 |
| rolkind | "char" | - | 角色类型。
<ul style="list-style-type: none"> n: 普通用户，即非永久用户。 p: 永久用户。 |
| roltemp space | text | - | 用户临时表存储空间的限额，单位KB。 |
| rolspill space | text | - | 用户算子落盘空间的限额，单位KB。 |
| rolmonitorad min | boolean | - | 该角色是否为监控管理员。
<ul style="list-style-type: none"> t (true) : 是。 f (false) : 否。 |
| roloperatorad min | boolean | - | 该角色是否为运维管理员。
<ul style="list-style-type: none"> t (true) : 是。 f (false) : 否。 |
| rolpolicyadmi n | boolean | - | 该角色是否为安全策略管理员。
<ul style="list-style-type: none"> t (true) : 是。 f (false) : 否。 |

12.3.7.18 PG_SECLABELS

PG_SECLABELS视图显示安全标签的信息。

表 12-220 PG_SECLABELS 字段

| 名称 | 类型 | 引用 | 描述 |
|----------|-----|------------------------------|----------------------|
| objoid | oid | 任意OID属性 | 该安全标签所属的对象的OID。 |
| classoid | oid | PG_CLASS.oid | 该安全标签所属的对象所在系统表的OID。 |

| 名称 | 类型 | 引用 | 描述 |
|--------------|---------|----------------------|--|
| objsubid | integer | - | <ul style="list-style-type: none"> 对于一个在表字段上的安全标签，该字段是字段序号（引用表本身的objoid和classoid）。 对于所有其他对象类型，该字段为0。 |
| objtype | text | - | 该标签所属的对象的类型，文本格式。例如： <ul style="list-style-type: none"> table：表类型。 column：列类型。 |
| objnamespace | oid | PG_NAMESPACE.oid | 该对象的名称空间的OID，如果不适用，取值为NULL。 |
| objname | text | - | 该标签所属的对象的名称，文本格式。 |
| provider | text | PG_SECLABEL.provider | 该标签的提供者。 |
| label | text | PG_SECLABEL.label | 安全标签名称。 |

12.3.7.19 PG_SHADOW

PG_SHADOW视图显示了所有在PG_AUTHID中标记了rolcanlogin的角色的属性，只有系统管理员权限才可以访问此系统视图。

该视图的信息与PG_USER是基本一致的，区别在于后者对密码做了敏感化处理，统一显示为*****。

表 12-221 PG_SHADOW 字段

| 名称 | 类型 | 引用 | 描述 |
|-------------|---------|--------------------|--|
| username | name | PG_AUTHID.rollname | 用户名。 |
| usesysid | oid | PG_AUTHID.oid | 用户的ID。 |
| usecreatedb | boolean | - | 用户是否可以创建数据库。 <ul style="list-style-type: none"> t (true)：表示是。 f (false)：表示否。 |
| usesuper | boolean | - | 用户是否是系统管理员。 <ul style="list-style-type: none"> t (true)：表示是。 f (false)：表示否。 |

| 名称 | 类型 | 引用 | 描述 |
|----------------------|--------------------------------|---|---|
| usecatupd | boolean | - | 用户是否可以更新视图。即使是系统管理员，如果这个字段值不是 t，也不能更新视图。
<ul style="list-style-type: none"> t (true)：表示是。 f (false)：表示否。 |
| userepl | boolean | - | 用户是否可以复制数据流。
<ul style="list-style-type: none"> t (true)：表示是。 f (false)：表示否。 |
| passwd | text | PG_AUTHID .ro
lpassword | 密码密文，如果没有密码，则为 NULL。 |
| valbegin | timestamp
with time
zone | - | 账户的有效开始时间。如果没有设置有效开始时间，则为 NULL。 |
| valuntil | timestamp
with time
zone | - | 账户的有效结束时间。如果没有设置有效结束时间，则为 NULL。 |
| respool | name | - | 用户所在的资源池。 |
| parent | oid | - | 父用户OID。 |
| spacelimit | text | - | 永久表存储空间的限额，单位 KB。 |
| useconfig | text[] | PG_DB_ROLE_SETTING .setco
nfig | 运行时配置项的默认值。 |
| tempspaceli
mit | text | - | 临时表存储空间的限额，单位 KB。 |
| spillspaceli
mit | text | - | 算子落盘空间的限额，单位KB。 |
| usemonitor
admin | boolean | - | 用户是否是监控管理员。
<ul style="list-style-type: none"> t (true)：表示是。 f (false)：表示否。 |
| useoperator
admin | boolean | - | 用户是否是运维管理员。
<ul style="list-style-type: none"> t (true)：表示是。 f (false)：表示否。 |
| usepolicyad
min | boolean | - | 用户是否是安全策略管理员。
<ul style="list-style-type: none"> t (true)：表示是。 f (false)：表示否。 |

12.3.7.20 PG_USER

PG_USER视图显示数据库用户的信息。默认只有初始化用户和具有sysadmin属性的用户可以查看，其余用户需要赋权后才可以查看。

表 12-222 PG_USER 字段

| 名称 | 类型 | 描述 |
|-----------------|--------------------------|---|
| username | name | 用户名。 |
| usesysid | oid | 用户的ID。 |
| usecreatedb | boolean | 用户是否可以创建数据库。
<ul style="list-style-type: none"> t (true)：表示是。 f (false)：表示否。 |
| usesuper | boolean | 用户是否是拥有最高权限的初始系统管理员。
<ul style="list-style-type: none"> t (true)：表示是。 f (false)：表示否。 |
| usecatupd | boolean | 用户是否可以直接更新系统表。只有 usesysid=10的初始系统管理员拥有此权限。其他用户无法获得此权限。
<ul style="list-style-type: none"> t (true)：表示是。 f (false)：表示否。 |
| userepl | boolean | 用户是否可以复制数据流。
<ul style="list-style-type: none"> t (true)：表示是。 f (false)：表示否。 |
| passwd | text | 密文存储后的用户密码，始终为*****。 |
| valbegin | timestamp with time zone | 账户的有效开始时间。如果没有设置有效开始时间，则为NULL。 |
| valuntil | timestamp with time zone | 账户的有效结束时间。如果没有设置有效结束时间，则为NULL。 |
| respool | name | 用户所在的资源池。 |
| parent | oid | 父用户OID。 |
| spacelimit | text | 永久表存储空间的限额，单位KB。 |
| useconfig | text[] | 运行时配置项的默认值。参考 PG_DB_ROLE_SETTING.setconfig 。 |
| tempspacelimit | text | 临时表存储空间的限额，单位KB。 |
| spillspacelimit | text | 算子落盘空间的限额，单位KB。 |

| 名称 | 类型 | 描述 |
|------------------|---------|--|
| usemonitoradmin | boolean | 用户是否是监控管理员。
<ul style="list-style-type: none"> t (true)：表示是。 f (false)：表示否。 |
| useoperatoradmin | boolean | 用户是否是运维管理员。
<ul style="list-style-type: none"> t (true)：表示是。 f (false)：表示否。 |
| usepolicyadmin | boolean | 用户是否是安全策略管理员。
<ul style="list-style-type: none"> t (true)：表示是。 f (false)：表示否。 |

12.3.7.21 PG_USER_MAPPINGS

PG_USER_MAPPINGS视图显示用户映射的信息。所有用户均可查看。

表 12-223 PG_USER_MAPPINGS 字段

| 名称 | 类型 | 引用 | 描述 |
|-----------|--------|---|---|
| umid | oid | PG_USER_MAPPING.oid | 用户映射的OID。 |
| srvid | oid | PG_FOREIGN_SERVER.oid | 包含这个映射的外部服务器的OID。 |
| srvname | name | PG_FOREIGN_SERVER.srvname | 外部服务器的名称。 |
| umuser | oid | PG_AUTHID.oid | 被映射的本地角色的OID，如果用户映射是公共的则为0。 |
| username | name | - | 被映射的本地用户的名称。 |
| umoptions | text[] | - | 如果当前用户是外部服务器的所有者，则为用户映射指定选项，使用“keyword=value”字符串，否则为NULL。 |

12.3.7.22 ROLE_ROLE_PRIVS

ROLE_ROLE_PRIVS视图显示授予其他角色的角色，仅提供用户有权访问的角色的信息。默认所有用户都可以访问。该视图同时存在于PG_CATALOG和SYS Schema下。

表 12-224 ROLE_ROLE_PRIVS 字段

| 名称 | 类型 | 描述 |
|--------------|------------------------|---|
| role | character varying(128) | 角色名称。 |
| granted_role | character varying(128) | 被授予的角色。 |
| admin_option | character varying(3) | 该授权是否包含ADMIN选项。
<ul style="list-style-type: none"> • YES: 包含ADMIN选项。 • NO: 不包含ADMIN选项。 |
| common | character varying(3) | 暂不支持，值为NULL。 |
| inherited | character varying(3) | 暂不支持，值为NULL。 |

12.3.7.23 ROLE_SYS_PRIVS

ROLE_SYS_PRIVS视图显示授予角色的系统特权信息，仅提供用户有权访问的角色的信息。默认所有用户都可以访问。该视图同时存在于PG_CATALOG和SYS Schema下。

表 12-225 ROLE_SYS_PRIVS 字段

| 名称 | 类型 | 描述 |
|--------------|------------------------|--|
| role | character varying(128) | 角色名称。 |
| privilege | character varying(40) | 用户拥有的系统权限或ANY权限。
<ul style="list-style-type: none"> • 系统权限包括rolsuper、rolinherit、rolcreateole、rolcreatedb、rolcatupdate、rolcanlogin、rolreplication、rolauditadmin、rolsystemadmin、roluseft、rolmonitoradmin、roloperatoradmin、rolpolicyadmin。 • ANY权限的取值请参考表 7-243。 |
| admin_option | character varying(3) | 该授权是否包含ADMIN选项。
<ul style="list-style-type: none"> • YES: 包含ADMIN选项。 • NO: 不包含ADMIN选项。 |
| common | character varying(3) | 暂不支持，值为NULL。 |
| inherited | character varying(3) | 暂不支持，值为NULL。 |

12.3.7.24 ROLE_TAB_PRIVS

ROLE_TAB_PRIVS视图显示授予角色的对象权限信息，仅提供用户有权访问的角色的信息。默认所有用户都可以访问。该视图同时存在于PG_CATALOG和SYS Schema下。

表 12-226 ROLE_TAB_PRIVS 字段

| 名称 | 类型 | 描述 |
|-------------|------------------------|---|
| role | character varying(128) | 角色名称。 |
| owner | character varying(128) | 对象的所有者。 |
| table_name | character varying(128) | 对象的名称。对象类型包括表、包、索引、序列、等等。 |
| column_name | character varying(128) | 暂不支持，值为NULL。 |
| privilege | character varying(40) | 对象上的权限，包括USAGE、UPDATE、DELETE、INSERT、CONNECT、SELECT、EXECUTE。 |
| grantable | character varying(3) | 该授权是否包含GRANT选项。 <ul style="list-style-type: none">• YES: 包含GRANT选项。• NO: 不包含GRANT选项。 |
| common | character varying(3) | 暂不支持，值为NULL。 |
| inherited | character varying(3) | 暂不支持，值为NULL。 |

12.3.8 动态脱敏

12.3.8.1 GS_MASKING

GS_MASKING视图显示所有已配置的动力脱敏策略信息。需要有系统管理员或安全策略管理员权限才可以访问此视图。

表 12-227 GS_MASKING 字段

| 名称 | 类型 | 描述 |
|-----------|---------|---------|
| polname | name | 脱敏策略名称。 |
| polenabed | boolean | 脱敏策略开关。 |

| 名称 | 类型 | 描述 |
|----------------|------|--------------|
| maskaction | name | 脱敏函数。 |
| labelname | name | 脱敏函数作用的标签名称。 |
| masking_object | text | 脱敏数据库资源对象。 |
| filter_name | text | 过滤条件的逻辑表达式。 |

12.3.9 透明加密

12.3.9.1 PG_TDE_INFO

PG_TDE_INFO视图显示整个集群的加密信息。

表 12-228 PG_TDE_INFO 字段

| 名称 | 类型 | 描述 |
|------------|---------|---|
| is_encrypt | boolean | 是否加密集群。 <ul style="list-style-type: none">• f: 非加密集群。• t: 加密集群。 |
| g_tde_algo | text | 加密算法。 <ul style="list-style-type: none">• SM4-CTR-128• AES-CTR-128 |
| remain | text | 保留字段。 |

12.3.10 DATABASE LINK

12.3.10.1 GS_DB_LINKS

GS_DB_LINKS系统视图显示DATABASE LINK对象的相关信息，用户可以查看属于自己和PUBLIC级别的DATABASE LINK信息。

表 12-229 GS_DB_LINKS 字段

| 名称 | 类型 | 描述 |
|----------|------|---|
| dblinkid | oid | 当前DATABASE LINK对象的oid。 |
| dlname | name | 当前DATABASE LINK对象的名称。 |
| downer | oid | 当前DATABASE LINK对象拥有者的id。拥有者为public时值为0。 |

| 名称 | 类型 | 描述 |
|---------------|---------|---|
| dlowername | name | 当前DATABASE LINK对象拥有者的名称。 |
| options | text[] | 当前DATABASE LINK对象的连接信息，使用“keyword=value”格式的字符串。 |
| useroptions | text | 当前DATABASE LINK对象连接远端所使用的用户信息。 |
| heterogeneous | text | 暂不支持，值为NULL。 |
| protocol | text | 暂不支持，值为NULL。 |
| opencursors | text | 暂不支持，值为NULL。 |
| intransaction | boolean | 当前DATABASE LINK对象是否在事务中。 |
| updatesent | boolean | 当前DATABASE LINK对象是否使用了更新数据的语句。 |

12.3.10.2 V\$DBLINK

V\$DBLINK系统视图显示DATABASE LINK对象的相关信息，用户可以查看属于自己和PUBLIC级别的DATABASE LINK信息。默认只有管理员用户可以查看该视图。

说明

本视图数据取自于[GS_DB_LINKS](#)，但只记录在本次session中曾被使用过或正在使用的链路信息，DATABASE LINK介绍及使用请参考[DATABASE LINK](#)。

表 12-230 V\$DBLINK 字段

| 名称 | 类型 | 描述 |
|-----------|------------------------|---|
| db_link | character varying(128) | 当前DATABASE LINK对象的名称。 |
| owner_id | numeric | 当前DATABASE LINK对象拥有者的ID。DATABASE LINK对象的拥有者是PUBLIC时，owner_id为0。 |
| logged_on | character varying(3) | 暂不支持，值为NULL。 |

| 名称 | 类型 | 描述 |
|-----------------------|----------------------|--|
| heterogeneous | character varying(3) | 暂不支持，值为NULL。 |
| protocol | character varying(6) | 暂不支持，值为NULL。 |
| open_cursors | numeric | 暂不支持，值为NULL。 |
| in_transaction | character varying(3) | 当前DATABASE LINK对象是否在事务中。
<ul style="list-style-type: none"> • YES：在事务中。 • NO：不在事务中。 |
| update_sent | character varying(3) | 当前DATABASE LINK对象是否使用了更新数据的语句。
<ul style="list-style-type: none"> • YES：使用了更新数据的语句。 • NO：没有使用更新数据的语句。 |
| commit_point_strength | numeric | 暂不支持，值为NULL。 |
| con_id | numeric | 暂不支持，值为NULL。 |

12.3.11 物化视图

12.3.11.1 GS_MATVIEWS

GS_MATVIEWS视图显示数据库中每一个物化视图的信息。

表 12-231 GS_MATVIEWS 字段

| 名称 | 类型 | 引用 | 描述 |
|--------------|------|-------------------------------|-----------------------------|
| schemaname | name | PG_NAMESPACE .nspname | 物化视图的模式名。 |
| matviewname | name | PG_CLASS .relname | 物化视图名。 |
| matviewowner | name | PG_AUTHID .rolname | 物化视图的所有者。 |
| tablespace | name | PG_TABLESPACE .spcname | 物化视图的表空间名（如果使用数据库默认表空间则为空）。 |

| 名称 | 类型 | 引用 | 描述 |
|------------|---------|----|----------------------------|
| hasindexes | boolean | - | 如果物化视图有（或者最近有过）任何索引，则此列为真。 |
| definition | text | - | 物化视图的定义（一个重构的SELECT查询）。 |

12.3.12 其他系统视图

12.3.12.1 ADM_ARGUMENTS

ADM_ARGUMENTS视图显示所有存储过程和函数的参数信息。默认只有系统管理员权限才可以访问，普通用户需要授权才可以访问。该视图同时存在于PG_CATALOG和SYS Schema下。

表 12-232 ADM_ARGUMENTS 字段

| 名称 | 类型 | 描述 |
|---------------|------------------------|--|
| owner | character varying(128) | 函数或存储过程的所有者。 |
| object_name | character varying(128) | 函数或存储过程的名称。 |
| object_id | oid | 函数或存储过程的oid。 |
| overload | character varying(40) | 表示该函数是该名称的第n个重载函数。 |
| subprogram_id | numeric | 暂不支持，值为NULL。 |
| argument_name | character varying(128) | 参数名称。 |
| position | numeric | 该参数在参数列表中的位置。函数返回值的位置默认为0。 |
| sequence | numeric | 定义参数的顺序。从1开始，返回类型在前，然后是每个参数。 |
| data_level | numeric | 此列的值始终为0，因为每个参数现只显示一行。 |
| data_type | character varying(30) | 参数的数据类型。 |
| defaulted | character varying(1) | 参数是否有默认值。
<ul style="list-style-type: none"> • Y: 有默认值。 • N: 没有默认值。 |

| 名称 | 类型 | 描述 |
|--------------------|------------------------|--|
| default_value | text | 暂不支持，值为NULL。 |
| default_length | numeric | 暂不支持，值为NULL。 |
| in_out | character varying(9) | 参数出入属性。
<ul style="list-style-type: none"> • IN：入参。 • OUT：出参。 • IN_OUT：出入参。 • VARIADIC：VARIADIC参数。 |
| data_length | numeric | 暂不支持，值为NULL。 |
| data_precision | numeric | 暂不支持，值为NULL。 |
| data_scale | numeric | 暂不支持，值为NULL。 |
| radix | numeric | 数字的参数基数。smallint、integer、bigint、numeric、float为10，其余值为NULL。 |
| character_set_name | character varying(44) | 暂不支持，值为NULL。 |
| type_owner | character varying(128) | 数据类型所有者。 |
| type_name | character varying(128) | 参数类型名。 |
| type_subname | character varying(128) | 暂不支持，值为NULL。 |
| type_link | character varying(128) | 暂不支持，值为NULL。 |
| type_object_type | character varying(7) | 由type_owner、type_name和type_subname列描述的类型类型：
<ul style="list-style-type: none"> • TABLE：参数为表类型。 • VIEW：参数为视图类型。 • 其余值为NULL。 |
| pls_type | character varying(128) | 对于数字类型参数，为参数的PL/SQL类型的名称，否则为空。 |
| char_length | numeric | 暂不支持，值为NULL。 |
| char_used | character varying(1) | 暂不支持。
<ul style="list-style-type: none"> • B：varchar，nvarchar2，bpchar，char类型。 • NULL：其余类型。 |

| 名称 | 类型 | 描述 |
|---------------|------------------------|-----------|
| origin_con_id | character varying(256) | 暂不支持，值为0。 |

12.3.12.2 ADM_COL_COMMENTS

ADM_COL_COMMENTS视图显示数据库表中字段的注释信息。默认只有系统管理员权限才可以访问，普通用户需要授权才可以访问。该视图同时存在于PG_CATALOG和SYS Schema下。

表 12-233 ADM_COL_COMMENTS 字段

| 名称 | 类型 | 描述 |
|---------------|------------------------|--------------|
| owner | character varying(128) | 表的所有者。 |
| table_name | character varying(128) | 表名。 |
| column_name | character varying(128) | 列名。 |
| comments | text | 注释。 |
| origin_con_id | numeric | 暂不支持，值为0。 |
| schema | character varying(64) | 列所属的名称空间的名称。 |

12.3.12.3 ADM_COLL_TYPES

ADM_COLL_TYPES视图显示所有集合类型的信息。默认只有系统管理员权限才可以访问，普通用户需要授权才可以访问。该视图同时存在于PG_CATALOG和SYS Schema下。

表 12-234 ADM_COLL_TYPES 字段

| 名称 | 类型 | 描述 |
|-------------|------------------------|--------------|
| owner | character varying(128) | 集合的所有者。 |
| type_name | character varying(128) | 集合的名称。 |
| coll_type | character varying(128) | 集合的描述。 |
| upper_bound | numeric | 暂不支持，值为NULL。 |

| 名称 | 类型 | 描述 |
|--------------------|------------------------|------------------------------|
| elem_type_mod | character varying(7) | 暂不支持，值为NULL。 |
| elem_type_owner | character varying(128) | 集合基于的元素类型的所有者。该值主要用于用户定义的类型。 |
| elem_type_name | character varying(128) | 集合所依据的数据类型或用户定义类型的名称。 |
| length | numeric | 暂不支持，值为NULL。 |
| precision | numeric | 暂不支持，值为NULL。 |
| scale | numeric | 暂不支持，值为NULL。 |
| character_set_name | character varying(44) | 暂不支持，值为NULL。 |
| elem_storage | character varying(7) | 暂不支持，值为NULL。 |
| nulls_stored | character varying(3) | 暂不支持，值为NULL。 |
| char_used | character varying(1) | 暂不支持，值为NULL。 |

12.3.12.4 ADM_CONS_COLUMNS

ADM_CONS_COLUMNS视图显示数据库表中约束的信息。默认只有系统管理员权限才可以访问，普通用户需要授权才可以访问。该视图同时存在于PG_CATALOG和SYS Schema下。

表 12-235 ADM_CONS_COLUMNS 字段

| 名称 | 类型 | 描述 |
|-----------------|-----------------------|----------|
| owner | character varying(64) | 约束的创建者。 |
| constraint_name | character varying(64) | 约束名。 |
| table_name | character varying(64) | 约束相关的表名。 |
| column_name | character varying(64) | 约束相关的列名。 |
| position | smallint | 表中列的位置。 |

12.3.12.5 ADM_CONSTRAINTS

ADM_CONSTRAINTS视图显示数据库表中约束的信息。默认只有系统管理员权限才可以访问，普通用户需要授权才可以访问。该视图同时存在于PG_CATALOG和SYS Schema下。

表 12-236 ADM_CONSTRAINTS 字段

| 名称 | 类型 | 描述 |
|---------------------|-------------------------|---|
| owner | character varying(64) | 约束的创建者。 |
| constraint_name | character varying(64) | 约束名。 |
| constraint_type | text | 约束类型。
<ul style="list-style-type: none"> • c: 检查约束。 • f: 外键约束。 • p: 主键约束。 • u: 唯一约束。 |
| table_name | character varying(64) | 约束相关的表名。 |
| index_owner | character varying(64) | 约束相关的索引的所有者（只针对唯一约束和主键约束）。 |
| index_name | character varying(64) | 约束相关的索引名（只针对唯一约束和主键约束）。 |
| status | character varying(8) | 约束的状态。 |
| generated | character varying(14) | 暂不支持，值为NULL。 |
| search_condition | text | 暂不支持，值为NULL。 |
| search_condition_vc | character varying(4000) | 暂不支持，值为NULL。 |
| r_owner | character varying(128) | 暂不支持，值为NULL。 |
| r_constraint_name | character varying(128) | 暂不支持，值为NULL。 |
| delete_rule | character varying(9) | 暂不支持，值为NULL。 |
| con_deferrable | character varying(14) | 暂不支持，值为NULL。 |
| deferred | character varying(9) | 暂不支持，值为NULL。 |
| validated | character varying(13) | 暂不支持，值为NULL。 |
| bad | character varying(3) | 暂不支持，值为NULL。 |
| rely | character varying(4) | 暂不支持，值为NULL。 |
| last_change | date | 暂不支持，值为NULL。 |
| invalid | character varying(7) | 暂不支持，值为NULL。 |
| view_related | character varying(14) | 暂不支持，值为NULL。 |

| 名称 | 类型 | 描述 |
|---------------|------------------------|--------------|
| origin_con_id | character varying(256) | 暂不支持，值为NULL。 |

12.3.12.6 ADM_DATA_FILES

ADM_DATA_FILES视图显示关于数据库文件的描述。默认只有系统管理员权限才可以访问，普通用户需要授权才可以访问。该视图同时存在于PG_CATALOG和SYS Schema下。

表 12-237 ADM_DATA_FILES 字段

| 名称 | 类型 | 描述 |
|-----------------|------------------|--------------|
| tablespace_name | name | 文件所属的表空间的名称。 |
| bytes | double precision | 文件的字节长度。 |

12.3.12.7 ADM_DEPENDENCIES

ADM_DEPENDENCIES视图显示数据库中的类型、表、视图、存储过程、函数、触发器之间的依赖关系。默认只有系统管理员权限才可以访问，普通用户需要授权才可以访问。该视图同时存在于PG_CATALOG和SYS Schema下。

表 12-238 ADM_DEPENDENCIES 字段

| 名称 | 类型 | 描述 |
|----------------------|------------------------|--------------|
| owner | name | 对象的所有者。 |
| name | name | 对象的名称。 |
| type | character varying(18) | 对象的类型。 |
| referenced_owner | name | 被引用对象的所有者。 |
| referenced_name | name | 被引用对象的名称。 |
| referenced_type | character varying(18) | 被引用对象的类型。 |
| referenced_link_name | character varying(128) | 暂不支持，值为NULL。 |
| dependency_type | character varying(4) | 暂不支持，值为NULL。 |

12.3.12.8 ADM_DIRECTORIES

ADM_DIRECTORIES显示数据库中所有目录对象的信息。默认只有系统管理员权限才可以访问，普通用户需要授权才可以访问。该视图同时存在于PG_CATALOG和SYS Schema下。

表 12-239 ADM_DIRECTORIES 字段

| 名称 | 类型 | 描述 |
|----------------|------------------------|--------------|
| owner | oid | 目录的所有者。 |
| directory_name | name | 目录名称。 |
| directory_path | text | 目录的操作系统路径名。 |
| origin_con_id | character varying(256) | 暂不支持，值为NULL。 |

12.3.12.9 ADM_HIST_SNAPSHOT

ADM_HIST_SNAPSHOT视图记录当前系统中存储的WDR快照数据信息。默认只有系统管理员权限才可以访问，普通用户需要授权才可以访问。该视图位于PG_CATALOG和SYS Schema下。该视图只有在GUC参数enable_wdr_snapshot为on时才可以访问。访问PG_CATALOG.ADM_HIST_SNAPSHOT和SYS.ADM_HIST_SNAPSHOT视图除需要本视图访问权限外，还需要snapshot schema、snapshot表和tables_snap_timestamp表的访问权限。

表 12-240 ADM_HIST_SNAPSHOT 字段

| 名称 | 类型 | 描述 |
|---------------------|--------------------------------|----------------------------------|
| snap_id | bigint | 唯一快照ID。 |
| dbid | oid | 快照的数据库ID。 |
| instance_number | oid | 暂不支持，取值同DBID。 |
| startup_time | timestamp(3) without time zone | 实例启动时间。 |
| begin_interval_time | timestamp without time zone | 快照间隔开始的时间（即上次快照的结束时间）。 |
| end_interval_time | timestamp without time zone | 快照间隔结束的时间。拍摄快照的实际时间（即本次快照的结束时间）。 |
| flush_elapsed | interval | 执行快照所花费的时间。 |
| snap_level | numeric | 暂不支持，值为NULL。 |
| error_count | numeric | 暂不支持，值为NULL。 |
| snap_flag | numeric | 暂不支持，值为NULL。 |
| snap_timezone | interval day to second(0) | 快照时区表示为与UTC（协调世界时）时区的偏移量。 |

| 名称 | 类型 | 描述 |
|------------------------|--------------------------|--------------------------------------|
| begin_interval_time_tz | timestamp with time zone | 快照间隔开始的时间（即上次快照的结束时间），带时区。 |
| end_interval_time_tz | timestamp with time zone | 快照间隔结束的时间。拍摄快照的实际时间（即本次快照的结束时间），带时区。 |
| con_id | numeric | 暂不支持，值为0。 |

12.3.12.10 ADM_HIST_SQL_PLAN

ADM_HIST_SQL_PLAN视图描述当前用户通过执行EXPLAIN PLAN收集到的计划信息。默认只有系统管理员权限才可以访问，普通用户需要授权才可以访问。该视图同时存在PG_CATALOG和SYS Schema下。

表 12-241 ADM_HIST_SQL_PLAN 字段

| 名称 | 类型 | 描述 |
|-----------------|------------------------|--|
| dbid | text | 数据库ID。 |
| sql_id | character varying(30) | 表示插入该条数据的会话，由服务线程启动时间戳和服务线程ID组成。受非空约束限制。 |
| plan_hash_value | bigint | 查询标识。 |
| id | integer | 分配给执行计划中的每个步骤编号。 |
| operation | character varying(30) | 操作描述。 |
| options | character varying(255) | 操作选项。 |
| object_node | character varying(128) | 暂不支持，值为NULL。 |
| object# | numeric | 暂不支持，值为NULL。 |
| object_owner | name | 表或索引的对象编号。 |
| object_name | name | 操作对应的对象名，来自于用户定义。 |
| object_alias | character varying(261) | 暂不支持，值为NULL。 |
| object_type | character varying(30) | 对象类型。 |
| optimizer | character varying(20) | 暂不支持，值为NULL。 |

| 名称 | 类型 | 描述 |
|-------------------|-------------------------|--------------------|
| parent_id | numeric | 暂不支持，值为NULL。 |
| depth | numeric | 暂不支持，值为NULL。 |
| position | numeric | 暂不支持，值为NULL。 |
| search_columns | numeric | 暂不支持，值为NULL。 |
| cost | double precision | 优化器对算子估算的执行代价。 |
| cardinality | double precision | 优化器对算子估算访问表记录基数大小。 |
| bytes | numeric | 暂不支持，值为NULL。 |
| other_tag | character varying(35) | 暂不支持，值为NULL。 |
| partition_start | character varying(64) | 暂不支持，值为NULL。 |
| partition_stop | character varying(64) | 暂不支持，值为NULL。 |
| partition_id | numeric | 暂不支持，值为NULL。 |
| other | character varying(4000) | 暂不支持，值为NULL。 |
| distribution | character varying(20) | 暂不支持，值为NULL。 |
| cpu_cost | numeric | 暂不支持，值为NULL。 |
| io_cost | numeric | 暂不支持，值为NULL。 |
| temp_space | numeric | 暂不支持，值为NULL。 |
| access_predicates | character varying(4000) | 暂不支持，值为NULL。 |
| filter_predicates | character varying(4000) | 暂不支持，值为NULL。 |
| projection | character varying(4000) | 操作输出的列信息。 |
| time | numeric | 暂不支持，值为NULL。 |
| qblock_name | character varying(128) | 暂不支持，值为NULL。 |

| 名称 | 类型 | 描述 |
|-----------|-------------------------|----------------------|
| remarks | character varying(4000) | 暂不支持，值为NULL。 |
| timestamp | date | 暂不支持，值为NULL。 |
| other_xml | clob | 暂不支持，值为NULL。 |
| con_dbid | text | 容器数据库ID，目前与dbid取值相同。 |
| con_id | numeric | 容器ID，目前不支持容器，值为为0。 |

12.3.12.11 ADM_HIST_SQLSTAT

ADM_HIST_SQLSTAT视图描述当前节点的执行语句的信息。默认只有系统管理员权限才可以访问，普通用户需要授权才可以访问。该视图同时存在PG_CATALOG和SYS Schema下。

WDR Snapshot启动（即GUC参数enable_wdr_snapshot为on时）后，用户可以查看此视图中的数据。

表 12-242 ADM_HIST_SQLSTAT 字段

| 名称 | 类型 | 描述 |
|----------------------|---------|----------------------------|
| instance_number | integer | 快照的实例编号。 |
| plan_hash_value | integer | 归一化SQL ID。 |
| module | integer | 包含第一次解析SQL语句时正在执行的模块的名称。 |
| apwait_delta | integer | 应用程序等待时间的Delta值。 |
| sql_id | bigint | 查询标识。 |
| snap_id | bigint | 唯一快照ID。 |
| elapsed_time_delta | bigint | 有效的DB时间花费，多线程将累加（单位：微秒）。 |
| cpu_time_delta | bigint | CPU的时间花费（单位：微秒）。 |
| executions_delta | bigint | 自从它被带入库缓存以来在此对象上发生的执行次数增量。 |
| iowait_delta | bigint | IO的时间花费（单位：微秒）。 |
| rows_processed_delta | bigint | SELECT返回的结果集行数。 |

| 名称 | 类型 | 描述 |
|---------------------|-------------------|--------------|
| parsing_schema_name | character varying | 暂不支持，值为NULL。 |
| disk_reads_delta | bigint | 暂不支持，值为NULL。 |
| buffer_reads_delta | bigint | 暂不支持，值为NULL。 |
| clwait_delta | bigint | 暂不支持，值为NULL。 |

12.3.12.12 ADM_HIST_SQLTEXT

ADM_HIST_SQLTEXT视图描述当前节点的执行语句的信息。默认只有系统管理员权限才可以访问，普通用户需要授权才可以访问。该视图同时存在于PG_CATALOG和SYS Schema下。

WDR Snapshot启动（即GUC参数enable_wdr_snapshot为on时）后，用户可以查看此视图中的数据。

表 12-243 ADM_HIST_SQLTEXT 字段

| 名称 | 类型 | 描述 |
|--------------|---------|----------------------|
| dbid | integer | 数据库ID。 |
| sql_id | bigint | 查询标识。 |
| sql_text | clob | 查询对应文本。 |
| command_type | integer | 暂不支持，值为0。 |
| con_dbid | integer | 容器数据库ID，目前与dbid取值相同。 |
| con_id | integer | 容器ID，目前不支持容器，值为0。 |

12.3.12.13 ADM_IND_COLUMNS

ADM_IND_COLUMNS视图显示数据库中索引字段的信息。默认只有系统管理员权限才可以访问，普通用户需要授权才可以访问。该视图同时存在于PG_CATALOG和SYS Schema下。

表 12-244 ADM_IND_COLUMNS 字段

| 名称 | 类型 | 描述 |
|-------------|-----------------------|---------|
| index_owner | character varying(64) | 索引的所有者。 |
| index_name | character varying(64) | 索引名。 |

| 名称 | 类型 | 描述 |
|--------------------|-----------------------|---------------------------|
| table_owner | character varying(64) | 表的所有者。 |
| table_name | character varying(64) | 表名。 |
| column_name | name | 列名。 |
| column_position | smallint | 索引中列的位置。 |
| column_length | numeric | 列的长度。如果列是变长类型，该字段取值为NULL。 |
| char_length | numeric | 列的最大字节长度。 |
| descend | character varying(4) | 列是降序（DESC）排序还是升序（ASC）排序。 |
| collated_column_id | numeric | 暂不支持，值为NULL。 |

12.3.12.14 ADM_IND_EXPRESSIONS

ADM_IND_EXPRESSIONS视图显示数据库中表达式索引的信息。默认只有系统管理员权限才可以访问，普通用户需要授权才可以访问。该视图同时存在于PG_CATALOG和SYS Schema下。

表 12-245 ADM_IND_EXPRESSIONS 字段

| 名称 | 类型 | 描述 |
|-------------------|-----------------------|-----------------|
| table_owner | character varying(64) | 表的所有者。 |
| table_name | character varying(64) | 表名。 |
| index_owner | character varying(64) | 索引的所有者。 |
| index_name | character varying(64) | 索引名。 |
| column_expression | text | 定义列的基于函数的索引表达式。 |
| column_position | smallint | 索引中列的位置。 |

12.3.12.15 ADM_INDEXES

ADM_INDEXES视图显示数据库中所有索引的信息。默认只有系统管理员权限才可以访问，普通用户需要授权才可以访问。该视图同时存在于PG_CATALOG和SYS Schema下。

表 12-246 ADM_INDEXES 字段

| 名称 | 类型 | 描述 |
|-----------------|------------------------|--|
| owner | character varying(64) | 索引的所有者。 |
| index_name | character varying(64) | 索引名称。 |
| table_name | character varying(64) | 索引对应的表名。 |
| uniqueness | text | 该索引是否为唯一索引。
<ul style="list-style-type: none"> • UNIQUE: 唯一索引。 • NONUNIQUE: 非唯一索引。 |
| partitioned | character(3) | 该索引是否具有分区表的性质。
<ul style="list-style-type: none"> • Yes: 索引具有分区表的性质。 • No: 索引不具有分区表的性质。 |
| generated | character varying(1) | 该索引的名称是否为系统生成。
<ul style="list-style-type: none"> • y: 索引名称为系统生成。 • n: 索引名称非系统生成。 |
| index_type | character varying(27) | 索引类型。
<ul style="list-style-type: none"> • NORMAL: 索引属性都是简单的引用，表达式树为空。 • FUNCTION-BASED NORMAL: 存在表达式树用于非简单字段引用的索引属性。 |
| table_owner | character varying(128) | 索引对象的所有者。 |
| table_type | character(11) | 索引对象的类型。
<ul style="list-style-type: none"> • TABLE: 索引对象为表类型。 |
| tablespace_name | character varying(30) | 包含索引的表空间名称。 |
| status | character varying(8) | 非分区索引状态。
<ul style="list-style-type: none"> • VALID: 非分区索引可以用于查询。 • UNUSABLE: 非分区索引不可用。 • N/A: 索引具有分区表性质。 |
| compression | character varying(13) | 暂不支持，值为NULL。 |
| prefix_length | numeric | 暂不支持，值为NULL。 |
| ini_trans | numeric | 暂不支持，值为NULL。 |
| max_trans | numeric | 暂不支持，值为NULL。 |
| initial_extent | numeric | 暂不支持，值为NULL。 |

| 名称 | 类型 | 描述 |
|-------------------------|-----------------------|--------------|
| next_extent | numeric | 暂不支持，值为NULL。 |
| min_extents | numeric | 暂不支持，值为NULL。 |
| max_extents | numeric | 暂不支持，值为NULL。 |
| pct_increase | numeric | 暂不支持，值为NULL。 |
| pct_threshold | numeric | 暂不支持，值为NULL。 |
| include_column | numeric | 暂不支持，值为NULL。 |
| freelists | numeric | 暂不支持，值为NULL。 |
| freelist_groups | numeric | 暂不支持，值为NULL。 |
| pct_free | numeric | 暂不支持，值为NULL。 |
| logging | character varying(3) | 暂不支持，值为NULL。 |
| blevel | numeric | 暂不支持，值为NULL。 |
| leaf_blocks | numeric | 暂不支持，值为NULL。 |
| distinct_keys | numeric | 暂不支持，值为NULL。 |
| avg_leaf_blocks_per_key | numeric | 暂不支持，值为NULL。 |
| avg_data_blocks_per_key | numeric | 暂不支持，值为NULL。 |
| clustering_factor | numeric | 暂不支持，值为NULL。 |
| num_rows | numeric | 暂不支持，值为NULL。 |
| sample_size | numeric | 暂不支持，值为NULL。 |
| last_analyzed | date | 暂不支持，值为NULL。 |
| degree | character varying(40) | 暂不支持，值为NULL。 |
| instances | character varying(40) | 暂不支持，值为NULL。 |
| temporary | character varying(1) | 暂不支持，值为NULL。 |
| secondary | character varying(1) | 暂不支持，值为NULL。 |
| buffer_pool | character varying(7) | 暂不支持，值为NULL。 |
| flash_cache | character varying(7) | 暂不支持，值为NULL。 |
| cell_flash_cache | character varying(7) | 暂不支持，值为NULL。 |
| user_stats | character varying(3) | 暂不支持，值为NULL。 |
| duration | character varying(15) | 暂不支持，值为NULL。 |
| pct_direct_access | numeric | 暂不支持，值为NULL。 |

| 名称 | 类型 | 描述 |
|-----------------------------|-------------------------|---|
| ityp_owner | character varying(128) | 暂不支持，值为NULL。 |
| ityp_name | character varying(128) | 暂不支持，值为NULL。 |
| parameters | character varying(1000) | 暂不支持，值为NULL。 |
| global_stats | character varying(3) | 暂不支持，值为NULL。 |
| domidx_status | character varying(12) | 暂不支持，值为NULL。 |
| domidx_opstatus | character varying(6) | 暂不支持，值为NULL。 |
| funcidx_status | character varying(8) | 暂不支持，值为NULL。 |
| join_index | character varying(3) | 暂不支持，值为NULL。 |
| iot_redundant_pk
ey_elim | character varying(3) | 暂不支持，值为NULL。 |
| dropped | character varying(3) | 暂不支持，值为NULL。 |
| visibility | character varying(9) | 该索引对优化器是否可见。
<ul style="list-style-type: none"> • VISIBLE: 索引对优化器可见。 • INVISIBLE: 索引对优化器不可见。 |
| domidx_manage
ment | character varying(14) | 暂不支持，值为NULL。 |
| segment_created | character varying(3) | 暂不支持，值为NULL。 |
| orphaned_entries | character varying(3) | 暂不支持，值为NULL。 |
| indexing | character varying(7) | 暂不支持，值为NULL。 |
| auto | character varying(3) | 暂不支持，值为NULL。 |

12.3.12.16 ADM_OBJECTS

ADM_OBJECTS视图显示数据库中所有数据库对象的信息。默认只有系统管理员权限才可以访问，普通用户需要授权才可以访问。该视图同时存在于PG_CATALOG和SYS Schema下。

表 12-247 ADM_OBJECTS 字段

| 名称 | 类型 | 描述 |
|-------------|------|---------|
| owner | name | 对象的所有者。 |
| object_name | name | 对象的名称。 |
| object_id | oid | 对象的OID。 |

| 名称 | 类型 | 描述 |
|-------------------|--------------------------|---|
| object_type | name | 对象的类型。例如table, schema, index等。 |
| namespace | oid | 对象所在的命名空间。 |
| temporary | character(1) | 对象是否为临时对象。 |
| status | character varying(7) | 对象的状态。
<ul style="list-style-type: none"> valid: 有效。 invalid: 已失效。 |
| subobject_name | name | 对象的子对象名称。 |
| generated | character(1) | 对象名称是否是系统生成。 |
| created | timestamp with time zone | 对象的创建时间。 |
| last_ddl_time | timestamp with time zone | 对象的最后修改时间。 |
| default_collation | character varying(100) | 对象的默认排序规则。 |
| data_object_id | numeric | 暂不支持，值为NULL。 |
| timestamp | character varying(19) | 暂不支持，值为NULL。 |
| secondary | character varying(1) | 暂不支持，值为NULL。 |
| edition_name | character varying(128) | 暂不支持，值为NULL。 |
| sharing | character varying(18) | 暂不支持，值为NULL。 |
| editionable | character varying(1) | 暂不支持，值为NULL。 |
| oracle_maintained | character varying(1) | 暂不支持，值为NULL。 |
| application | character varying(1) | 暂不支持，值为NULL。 |
| duplicated | character varying(1) | 暂不支持，值为NULL。 |

| 名称 | 类型 | 描述 |
|----------------|----------------------|--------------|
| sharded | character varying(1) | 暂不支持，值为NULL。 |
| created_appid | numeric | 暂不支持，值为NULL。 |
| modified_appid | numeric | 暂不支持，值为NULL。 |
| created_vsnid | numeric | 暂不支持，值为NULL。 |
| modified_vsnid | numeric | 暂不支持，值为NULL。 |

须知

created和last_ddl_time支持的范围请参见PG_OBJECT中的记录范围。

12.3.12.17 ADM PROCEDURES

ADM_PROCEDURES视图显示数据库中所有存储过程、函数和触发器的信息。默认只有系统管理员权限才可以访问，普通用户需要授权才可以访问。该视图同时存在于PG_CATALOG和SYS Schema下。

表 12-248 ADM_PROCEDURES 字段

| 名称 | 类型 | 描述 |
|----------------|------------------------|--|
| owner | character varying(64) | 存储过程、函数、触发器或包的所有者。 |
| object_name | character varying(64) | 存储过程、函数或触发器的名称。若为包中函数或存储过程，则为包名。 |
| procedure_name | character varying(128) | 若object_name为包名，则为包中函数或存储过程名称，否则为空。 |
| object_id | oid | 存储过程、函数、触发器或包的OID。 |
| subprogram_id | numeric | 包中函数或存储过程的位置。 |
| overload | character varying(40) | 该函数是该名称的第n个重载函数。 |
| object_type | character varying(13) | 对象的类型。 |
| aggregate | character varying(3) | 是否为聚合函数。
<ul style="list-style-type: none"> • YES: 是。 • NO: 不是。 |

| 名称 | 类型 | 描述 |
|-----------------|------------------------|--|
| pipelined | character varying(3) | 暂不支持，值为NO。 |
| impltypeowner | character varying(128) | 实现类型的所有者。 |
| impltypename | character varying(128) | 实现类型的名称。 |
| parallel | character varying(3) | 暂不支持，值为NO。 |
| interface | character varying(3) | 暂不支持，值为NO。 |
| deterministic | character varying(3) | 暂不支持，值为NO。 |
| authid | character varying(12) | 使用的权限类型。
<ul style="list-style-type: none"> DEFINER：使用创建者权限。 CURRENT_USER：使用调用者权限。 因该字段与保留关键字冲突，调用该字段需加视图名。 |
| result_cache | character varying(3) | 暂不支持，值为NULL。 |
| origin_con_id | character varying(256) | 暂不支持，值为0。 |
| polymorphic | character varying(5) | 暂不支持，值为NULL。 |
| argument_number | smallint | 存储过程的入参个数。 |

12.3.12.18 ADM_SCHEDULER_JOB_ARGS

ADM_SCHEDULER_JOB_ARG视图显示数据库中所有任务的有关参数信息。默认只有系统管理员权限才可以访问，普通用户需要授权才可以访问。该视图同时存在于PG_CATALOG和SYS Schema下。

表 12-249 ADM_SCHEDULER_JOB_ARGS 字段

| 名称 | 类型 | 描述 |
|-------------------|------------------------|------------------------|
| owner | character varying(128) | 参数所属作业的拥有者。 |
| job_name | character varying(128) | 参数所属作业名。 |
| argument_name | character varying(128) | 参数名称。 |
| argument_position | numeric | 参数在参数列表中的位置。 |
| argument_type | character varying(257) | 参数的数据类型，可以是用户的自定义数据类型。 |

| 名称 | 类型 | 描述 |
|---------------|-------------------------|--------------|
| value | character varying(4000) | 参数值。 |
| anydata_value | character varying(4000) | 暂不支持，值为NULL。 |
| out_argument | character varying(5) | 保留字段，值为NULL。 |

12.3.12.19 ADM_SCHEDULER_JOBS

ADM_SCHEDULER_JOBS视图显示数据库中所有DBE_SCHEDULER定时任务的信息。默认只有系统管理员权限才可以访问，普通用户需要授权才可以访问。该视图同时存在于PG_CATALOG和SYS Schema下。

表 12-250 ADM_SCHEDULER_JOBS 字段

| 名称 | 类型 | 描述 |
|---------------|-------------------------|--|
| owner | name | 定时任务的所有者。 |
| job_name | text | 定时任务名。 |
| job_subname | character varying(128) | 暂不支持，值为NULL。 |
| job_style | text | 定时任务的行为模式。创建时指定，仅支持指定为“REGULAR”，不指定时为NULL。 |
| job_creator | name | 定时任务的创建者。 |
| client_id | character varying(65) | 暂不支持，值为NULL。 |
| global_uid | character varying(33) | 暂不支持，值为NULL。 |
| program_owner | character varying(4000) | 定时任务引用的程序的所有者。 |
| program_name | text | 定时任务引用的程序的名称。 |
| job_type | character varying(16) | 定时任务内联程序类型，可用类型为： <ul style="list-style-type: none"> PLSQL_BLOCK：匿名存储过程块。 STORED_PROCEDURE：保存的存储过程。 EXTERNAL_SCRIPT：外部脚本。 |
| job_action | text | 定时任务的程序内容。 |

| 名称 | 类型 | 描述 |
|----------------------|-----------------------------|------------------|
| number_of_arguments | text | 定时任务的参数个数。 |
| schedule_owner | character varying(4000) | 暂不支持，值为NULL。 |
| schedule_name | text | 定时任务引用的调度的名称。 |
| schedule_type | character varying(12) | 暂不支持，值为NULL。 |
| start_date | timestamp without time zone | 定时任务的起始时间。 |
| repeat_interval | text | 定时任务的任务周期。 |
| event_queue_owner | character varying(128) | 暂不支持，值为NULL。 |
| event_queue_name | character varying(128) | 暂不支持，值为NULL。 |
| event_queue_agent | character varying(523) | 暂不支持，值为NULL。 |
| event_condition | character varying(4000) | 暂不支持，值为NULL。 |
| event_rule | character varying(261) | 暂不支持，值为NULL。 |
| file_watcher_owner | character varying(261) | 暂不支持，值为NULL。 |
| file_watcher_name | character varying(261) | 暂不支持，值为NULL。 |
| end_date | timestamp without time zone | 定时任务的失效时间。 |
| job_class | text | 定时任务所属的定时任务类的名称。 |
| enabled | boolean | 定时任务的启用状态。 |
| auto_drop | text | 定时任务的自动删除功能状态。 |
| restart_on_recovery | character varying(5) | 暂不支持，值为NULL。 |
| restart_on_failure | character varying(5) | 暂不支持，值为NULL。 |
| state | "char" | 定时任务的状态。 |
| job_priority | numeric | 暂不支持，值为NULL。 |
| run_count | numeric | 暂不支持，值为NULL。 |
| uptime_run_count | numeric | 暂不支持，值为NULL。 |
| max_runs | numeric | 暂不支持，值为NULL。 |
| failure_count | smallint | 定时任务失败次数统计。 |
| uptime_failure_count | numeric | 暂不支持，值为NULL。 |

| 名称 | 类型 | 描述 |
|------------------------|-----------------------------|---|
| max_failures | numeric | 定时任务标记为破坏之前允许失败的最大次数。 |
| retry_count | numeric | 暂不支持，值为NULL。 |
| last_start_date | timestamp without time zone | 定时任务上次拉起时间。 |
| last_run_duration | interval day to second(6) | 定时任务上次执行的时长。 |
| next_run_date | timestamp without time zone | 定时任务下次执行时间。 |
| schedule_limit | interval day to second(0) | 暂不支持，值为NULL。 |
| max_run_duration | interval day to second(0) | 暂不支持，值为NULL。 |
| logging_level | character varying(11) | 暂不支持，值为NULL。 |
| store_output | character varying(5) | 是否存储所有定时任务的输出信息。 |
| stop_on_window_close | character varying(5) | 暂不支持，值为NULL。 |
| instance_stickiness | character varying(5) | 暂不支持，值为NULL。 |
| raise_events | character varying(4000) | 暂不支持，值为NULL。 |
| system | character varying(5) | 暂不支持，值为NULL。 |
| job_weight | numeric | 暂不支持，值为NULL。 |
| nls_env | character varying(4000) | 暂不支持，值为NULL。 |
| source | character varying(128) | 暂不支持，值为NULL。 |
| number_of_destinations | numeric | 暂不支持，值为NULL。 |
| destination_owner | character varying(261) | 暂不支持，值为NULL。 |
| destination | text | 定时任务目标名称。
如果destination值为“CCN”则说明该任务是CCN的JOB，相关说明请参见 DBE_SCHEDULER 。 |
| credential_owner | character varying(128) | 暂不支持，值为NULL。 |
| credential_name | text | 定时任务的证书名称。 |
| instance_id | oid | 当前数据库的oid。 |

| 名称 | 类型 | 描述 |
|-------------------------------|------------------------|--------------|
| deferred_drop | character varying(5) | 暂不支持，值为NULL。 |
| allow_runs_in_restricted_mode | character varying(5) | 暂不支持，值为NULL。 |
| comments | text | 定时任务的备注。 |
| flags | numeric | 暂不支持，值为NULL。 |
| restartable | character varying(5) | 暂不支持，值为NULL。 |
| has_constraints | character varying(5) | 暂不支持，值为NULL。 |
| connect_credential_owner | character varying(128) | 暂不支持，值为NULL。 |
| connect_credential_name | character varying(128) | 暂不支持，值为NULL。 |
| fail_on_script_error | character varying(5) | 暂不支持，值为NULL。 |

12.3.12.20 ADM_SCHEDULER_PROGRAM_ARGS

ADM_SCHEDULER_PROGRAM_ARG视图显示数据库中所有程序的有关参数信息。默认只有系统管理员权限才可以访问，普通用户需要授权才可以访问。该视图同时存在于PG_CATALOG和SYS Schema下。

表 12-251 ADM_SCHEDULER_PROGRAM_ARGS 字段

| 名称 | 类型 | 描述 |
|-----------------------|-------------------------|------------------------|
| owner | character varying(128) | 参数所属程序的拥有者。 |
| program_name | character varying(128) | 参数所属程序的名称。 |
| argument_name | character varying(128) | 参数名称。 |
| argument_position | numeric | 参数在参数列表中的位置。 |
| argument_type | character varying(257) | 参数的数据类型，可以是用户的自定义数据类型。 |
| metadata_attribute | character varying(19) | 暂不支持，值为NULL。 |
| default_value | character varying(4000) | 参数默认值。 |
| default_anydata_value | character varying(4000) | 暂不支持，值为NULL。 |

| 名称 | 类型 | 描述 |
|--------------|----------------------|--------------|
| out_argument | character varying(5) | 保留字段，值为NULL。 |

12.3.12.21 ADM_SCHEDULER_PROGRAMS

ADM_SCHEDULER_PROGRAMS视图显示数据库中所有可以调度的程序信息。默认只有系统管理员权限才可以访问，普通用户需要授权才可以访问。该视图同时存在于PG_CATALOG和SYS Schema下。

表 12-252 ADM_SCHEDULER_PROGRAMS 字段

| 名称 | 类型 | 描述 |
|---------------------|---------------------------|---|
| owner | name | 调度程序的所有者。 |
| program_name | text | 调度程序的名称。 |
| program_type | character varying(16) | 调度程序的类型。可用类型为： <ul style="list-style-type: none"> • PLSQL_BLOCK：匿名存储过程块。 • STORED_PROCEDURE：保存的存储过程。 • EXTERNAL_SCRIPT：外部脚本。 |
| program_action | text | 调度程序执行的操作。 |
| number_of_arguments | numeric | 调度程序参数个数。 |
| enabled | character varying(5) | 调度程序是否启用。 |
| comments | text | 调度程序的备注。 |
| detached | character varying(5) | 暂不支持，值为NULL。 |
| schedule_limit | interval day to second(0) | 暂不支持，值为NULL。 |
| priority | numeric | 暂不支持，值为NULL。 |
| weight | numeric | 暂不支持，值为NULL。 |
| max_runs | numeric | 暂不支持，值为NULL。 |
| max_failures | numeric | 暂不支持，值为NULL。 |
| max_run_duration | interval day to second(0) | 暂不支持，值为NULL。 |
| has_constraints | character varying(5) | 暂不支持，值为NULL。 |
| nls_env | character varying(4000) | 暂不支持，值为NULL。 |

12.3.12.22 ADM_SCHEDULER_RUNNING_JOBS

ADM_SCHEDULER_RUNNING_JOBS视图显示数据库中所有正在执行的DBE_SCHEDULER定时任务的信息。默认只有系统管理员权限才可以访问，普通用户需要授权才可以访问。该视图同时存在于PG_CATALOG和SYS Schema下。

表 12-253 ADM_SCHEDULER_RUNNING_JOBS 字段

| 名称 | 类型 | 描述 |
|-------------------------|---------------------------|--|
| owner | character varying(128) | 定时任务所有者。 |
| job_name | character varying(128) | 定时任务的名称。 |
| job_subname | character varying(128) | 暂不支持，值为NULL。 |
| job_style | character varying(17) | 定时任务行为模式。创建时指定，仅支持指定为“REGULAR”，不指定时为NULL。 |
| detached | character varying(5) | 暂不支持，值为NULL。 |
| session_id | numeric | 执行该定时任务的会话ID。 |
| slave_process_id | numeric | 暂不支持，值为NULL。 |
| slave_os_process_id | character varying(12) | 执行该任务的进程号。 |
| running_instance | numeric | 暂不支持，值为NULL。 |
| resource_consumer_group | character varying(32) | 暂不支持，值为NULL。 |
| elapsed_time | interval day to second(2) | 定时任务本次已执行的时长。 |
| cpu_used | interval day to second(2) | 暂不支持，值为NULL。 |
| destination_owner | character varying(261) | 暂不支持，值为NULL。 |
| destination | character varying(261) | 定时任务目标名称。如果destination值为“CCN”则说明该任务是CCN的JOB，相关说明详见 DBE_SCHEDULER 章节。 |
| credential_owner | character varying(128) | 暂不支持，值为NULL。 |
| credential_name | character varying(128) | 定时任务证书名称。 |
| log_id | numeric | 暂不支持，值为NULL。 |

12.3.12.23 ADM_SEGMENTS

ADM_SEGMENTS视图显示数据库中所有段分配的存储空间。同时存在于PG_CATALOG和SYS Schema下。仅系统管理员可访问。信息无法通过系统表获取。该视图为空视图。

表 12-254 ADM_SEGMENTS 字段

| 名称 | 类型 | 描述 |
|------------------|------------------------|--------------|
| owner | character varying(128) | 暂不支持，值为NULL。 |
| segment_name | character varying(128) | 暂不支持，值为NULL。 |
| partition_name | character varying(128) | 暂不支持，值为NULL。 |
| segment_type | character varying(18) | 暂不支持，值为NULL。 |
| segment_subtype | character varying(10) | 暂不支持，值为NULL。 |
| tablespace_name | character varying(30) | 暂不支持，值为NULL。 |
| header_file | numeric | 暂不支持，值为NULL。 |
| header_block | numeric | 暂不支持，值为NULL。 |
| bytes | numeric | 暂不支持，值为NULL。 |
| blocks | numeric | 暂不支持，值为NULL。 |
| extents | numeric | 暂不支持，值为NULL。 |
| initial_extent | numeric | 暂不支持，值为NULL。 |
| next_extent | numeric | 暂不支持，值为NULL。 |
| min_extents | numeric | 暂不支持，值为NULL。 |
| max_extents | numeric | 暂不支持，值为NULL。 |
| max_size | numeric | 暂不支持，值为NULL。 |
| retention | character varying(7) | 暂不支持，值为NULL。 |
| minretention | numeric | 暂不支持，值为NULL。 |
| pct_increase | numeric | 暂不支持，值为NULL。 |
| freelists | numeric | 暂不支持，值为NULL。 |
| freelist_groups | numeric | 暂不支持，值为NULL。 |
| relative_fno | numeric | 暂不支持，值为NULL。 |
| buffer_pool | character varying(7) | 暂不支持，值为NULL。 |
| flash_cache | character varying(7) | 暂不支持，值为NULL。 |
| cell_flash_cache | character varying(7) | 暂不支持，值为NULL。 |
| inmemory | character varying(8) | 暂不支持，值为NULL。 |

| 名称 | 类型 | 描述 |
|----------------------|-----------------------|--------------|
| inmemory_priority | character varying(8) | 暂不支持，值为NULL。 |
| inmemory_distribute | character varying(15) | 暂不支持，值为NULL。 |
| inmemory_duplicate | character varying(13) | 暂不支持，值为NULL。 |
| inmemory_compression | character varying(17) | 暂不支持，值为NULL。 |
| cellmemory | character varying(24) | 暂不支持，值为NULL。 |

12.3.12.24 ADM_SEQUENCES

ADM_SEQUENCES视图显示数据库中所有序列的信息。默认只有系统管理员权限才可以访问，普通用户需要授权才可以访问。该视图同时存在于PG_CATALOG和SYS Schema下。

表 12-255 ADM_SEQUENCES 字段

| 名称 | 类型 | 描述 |
|----------------|-----------------------|--|
| sequence_owner | character varying(64) | 序列的所有者。 |
| sequence_name | character varying(64) | 序列名称。 |
| min_value | int16 | 序列的最小值。 |
| max_value | int16 | 序列的最大值。 |
| increment_by | int16 | 序列的递增值。 |
| last_number | int16 | 上一序列的值。 |
| cache_size | int16 | 序列磁盘缓存大小。 |
| cycle_flag | character(1) | 序列是否是循环序列，取值为Y或N： <ul style="list-style-type: none">• Y: 是循环序列。• N: 不是循环序列。 |

12.3.12.25 ADM_SOURCE

ADM_SOURCE视图显示数据库中所有存储过程、函数、触发器的定义信息。默认只有系统管理员权限才可以访问，普通用户需要授权才可以访问。该视图同时存在于PG_CATALOG和SYS Schema下。

表 12-256 ADM_SOURCE 字段

| 名称 | 类型 | 描述 |
|-------|------|---------|
| owner | name | 对象的所有者。 |

| 名称 | 类型 | 描述 |
|---------------|------------------------|--|
| name | name | 对象的名字。 |
| type | name | 对象的类型。取值范围：
function、procedure、trigger。 |
| line | numeric | 此行在定义信息中的行号。 |
| text | text | 存储对象的文本来源。 |
| origin_con_id | character varying(256) | 暂不支持，值为0。 |

12.3.12.26 ADM_SYNONYMS

ADM_SYNONYMS视图显示数据库中所有同义词的信息。默认只有系统管理员权限才可以访问。该视图同时存在于PG_CATALOG和SYS Schema下。

表 12-257 ADM_SYNONYMS 字段

| 名称 | 类型 | 描述 |
|-------------------|------|--|
| owner | text | 同义词的所有者。PUBLIC同义词的所有者为PUBLIC。 |
| schema_name | text | 同义词所属模式名。PUBLIC同义词的所属模式名NULL。 |
| synonym_name | text | 同义词的名称。 |
| table_owner | text | 关联对象的所有者。尽管该列称为table_owner，但它拥有的该关联对象不一定是表，可以是任何数据库通用对象，例如视图、存储过程、同义词等。 |
| table_name | text | 关联对象名。尽管该列称为table_name，但此关联对象不一定是表，可以是任何数据库通用对象，例如视图、存储过程、同义词等。 |
| table_schema_name | text | 关联对象所属的模式名。尽管该列称为table_schema_name，但此Schema下的该关联对象不一定是表，可以是任何数据库通用对象，例如视图、存储过程、同义词等。 |

12.3.12.27 ADM_TAB_COL_STATISTICS

ADM_TAB_COL_STATISTICS视图显示从ADM_TAB_COLUMNS中提取的列统计信息和直方图信息。默认只有系统管理员权限才可以访问，普通用户需要授权才可以访问。该视图同时存在于PG_CATALOG和SYS Schema下。

表 12-258 ADM_TAB_COL_STATISTICS 字段

| 名称 | 类型 | 描述 |
|---------------|--------------------------------|--|
| owner | character varying(128) | 表的所有者。 |
| table_name | character varying(128) | 表名。 |
| column_name | character varying(128) | 列名。 |
| num_distinct | numeric | 列中不同值的数量。 |
| low_value | raw | 列中的低值。 |
| high_value | raw | 列中的高值。 |
| density | numeric | <ul style="list-style-type: none"> 如果COLUMN_NAME上有直方图，则此列将显示直方图中跨越少于2个端点的值的选择性。它不代表跨越2个或更多端点的值的选择性。 如果COLUMN_NAME上没有可用的直方图，则该列的值为1/NUM_DISTINCT。 |
| num_nulls | numeric | 列中空值数。 |
| num_buckets | numeric | 列的直方图的桶数。 |
| sample_size | numeric | 用于分析此列的样本量。 |
| last_analyzed | timestamp(0) without time zone | 最近分析此列的日期。数据库重启后，数据会丢失。 |
| global_stats | character varying(3) | 暂不支持，值为NULL。 |
| user_stats | character varying(3) | 暂不支持，值为NULL。 |
| notes | character varying(99) | 暂不支持，值为NULL。 |
| avg_col_len | numeric | 列的平均长度（以字节为单位）。 |
| histogram | character varying(15) | 直方图是否存在以及存在的类型： <ul style="list-style-type: none"> NONE：不存在直方图。 FREQUENCY：频率直方图。 EQUI-WIDTH：等宽直方图。 |

| 名称 | 类型 | 描述 |
|--------|-----------------------|---|
| scope | character varying(7) | 对于在除全局临时表之外的任何表上收集的统计信息，该值是SHARED（表示统计信息在所有会话之间共享）。 |
| schema | character varying(64) | 列所属的名称空间的名称。 |

12.3.12.28 ADM_TAB_COLS

ADM_TAB_COLS视图显示表和视图列的相关信息。数据库中每个表和视图的每一个字段在ADM_TAB_COLS里各有一行对应的数据。默认只有系统管理员权限才可以访问，普通用户需要授权才可以访问。该视图同时存在于PG_CATALOG和SYS Schema下。该视图与ADM_TAB_COLUMNS视图显示行数相同，仅存在字段差异。

表 12-259 ADM_TAB_COLS 字段

| 名称 | 类型 | 描述 |
|-----------------|------------------------|------------------------------------|
| owner | character varying(64) | 表或视图的所有者。 |
| table_name | character varying(128) | 表或视图的名称。 |
| column_name | character varying(128) | 列名。 |
| data_type | character varying(128) | 列的数据类型，可以是用户自定义的数据类型。 |
| data_type_mod | character varying(3) | 暂不支持，值为NULL。 |
| data_type_owner | character varying(128) | 列的数据类型的所有者。 |
| data_length | numeric | 列的字节长度。 |
| data_precision | numeric | 数据类型的精度。对于numeric数据类型有效，其他类型为NULL。 |
| data_scale | numeric | 小数点右边的位数。对于numeric数据类型有效，其他类型为0。 |
| nullable | character varying(1) | 该列是否允许为空。对于主键约束和非空约束，该值为n。 |
| column_id | numeric | 创建表时列的序号。 |
| default_length | numeric | 列的默认值字节长度。 |
| data_default | text | 列的默认值。 |
| num_distinct | numeric | 列中不同值的数量。 |
| low_value | raw | 列中的最小值。 |
| high_value | raw | 列中的最大值。 |

| 名称 | 类型 | 描述 |
|----------------------|-----------------------|---|
| density | numeric | 列密度。 |
| num_nulls | numeric | 列中空值数。 |
| num_buckets | numeric | 列的直方图的桶数。 |
| last_analyzed | date | 上次分析的日期。 |
| sample_size | numeric | 用于分析此列的样本量。 |
| character_set_name | character varying(44) | 暂不支持，值为NULL。 |
| char_col_decl_length | numeric | 字符类型列的声明长度。 |
| global_stats | character varying(3) | 暂不支持，值为NO。 |
| user_stats | character varying(3) | 暂不支持，值为NO。 |
| avg_col_len | numeric | 列的平均长度（单位字节）。 |
| char_length | numeric | 列的长度（以字符计）。只对 varchar, nvarchar2, bpchar, char类型有效。 |
| char_used | character varying(1) | 暂不支持。
<ul style="list-style-type: none"> • B: varchar, nvarchar2, bpchar, char类型。 • NULL: 其余类型。 |
| v80_fmt_image | character varying(3) | 暂不支持，值为NULL。 |
| data_upgraded | character varying(3) | 暂不支持，值为YES。 |
| hidden_column | character varying(3) | 暂不支持，值为NULL。 |
| virtual_column | character varying | 列是否为虚拟列（即生成列）：
<ul style="list-style-type: none"> • YES: 是。 • NO: 不是。 |
| segment_column_id | numeric | 暂不支持，值为NULL。 |
| internal_column_id | numeric | 列的内部序列号，内容同 COLUMN_ID。 |
| histogram | character varying(15) | 直方图是否存在以及存在的类型：
<ul style="list-style-type: none"> • NONE: 不存在直方图。 • FREQUENCY: 频率直方图。 • EQUI_WIDTH: 等宽直方图。 |

| 名称 | 类型 | 描述 |
|--------------------|------------------------|---------------------------------|
| qualified_col_name | character varying(64) | 限定列名，同 COLUMN_NAME。 |
| user_generated | character varying(3) | 暂不支持，值为YES。 |
| default_on_null | character varying(3) | 暂不支持，值为NULL。 |
| identity_column | character varying(3) | 暂不支持，值为NULL。 |
| sensitive_column | character varying(3) | 暂不支持，值为NULL。 |
| evaluation_edition | character varying(128) | 暂不支持，值为NULL。 |
| unusable_before | character varying(128) | 暂不支持，值为NULL。 |
| unusable_beginning | character varying(128) | 暂不支持，值为NULL。 |
| collation | character varying(100) | 列的排序规则。因该字段与保留关键字冲突，调用该字段需加视图名。 |
| collated_column_id | numeric | 暂不支持，值为NULL。 |
| schema | character varying(64) | 列所属的名称空间的名称。 |

12.3.12.29 ADM_TAB_COLUMNS

ADM_TAB_COLUMNS视图显示关于表和视图的字段的信息。数据库中每个表和视图的每一个字段在ADM_TAB_COLUMNS里各有一行对应的数据。默认只有系统管理员权限才可以访问，普通用户需要授权才可以访问。该视图同时存在于PG_CATALOG和SYS Schema下。

表 12-260 ADM_TAB_COLUMNS 字段

| 名称 | 类型 | 描述 |
|-----------------|------------------------|------------------------------------|
| owner | character varying(64) | 表的所有者。 |
| table_name | character varying(64) | 表的名称。 |
| column_name | character varying(64) | 列名。 |
| data_type | character varying(128) | 列的数据类型。 |
| data_type_mod | character varying(3) | 暂不支持，值为NULL。 |
| data_type_owner | character varying(128) | 列的数据类型的所有者。 |
| data_length | integer | 列的字节长度。 |
| data_precision | integer | 数据类型的精度。对于numeric数据类型有效，其他类型为NULL。 |

| 名称 | 类型 | 描述 |
|----------------------|-----------------------|--|
| data_scale | integer | 小数点右边的位数。对于numeric数据类型有效，其他类型为0。 |
| nullable | bpchar | 该列是否允许为空。取值范围：
<ul style="list-style-type: none"> y: 允许。 n: 不允许。对于主键约束和非空约束，该值为n。 |
| column_id | integer | 创建表时列的序号。 |
| default_length | numeric | 列的默认值字节长度，无默认值时空。 |
| data_default | text | 列的默认值。 |
| num_distinct | numeric | 列中不同值的数量。 |
| low_value | raw | 列中的最小值。 |
| high_value | raw | 列中的最大值。 |
| density | numeric | 列密度。 |
| num_nulls | numeric | 列中空值数。 |
| num_buckets | numeric | 列的直方图的桶数。 |
| last_analyzed | date | 上次分析的日期。 |
| sample_size | numeric | 用于分析此列的样本量。 |
| character_set_name | character varying(44) | 暂不支持，值为NULL。 |
| char_col_decl_length | numeric | 字符类型列的声明长度。 |
| global_stats | character varying(3) | 暂不支持，值为NO。 |
| user_stats | character varying(3) | 暂不支持，值为NO。 |
| avg_col_len | numeric | 列的平均长度（单位字节）。 |
| char_length | numeric | 列的长度（以字符计）。只对varchar, nvarchar2, bpchar, char类型有效。 |
| char_used | character varying(1) | 暂不支持。
<ul style="list-style-type: none"> B: varchar, nvarchar2, bpchar, char类型。 NULL: 其余类型。 |
| v80_fmt_image | character varying(3) | 暂不支持，值为NULL。 |
| data_upgraded | character varying(3) | 暂不支持，值为YES。 |

| 名称 | 类型 | 描述 |
|--------------------|------------------------|---|
| histogram | character varying(15) | 直方图是否存在以及存在的类型： <ul style="list-style-type: none"> NONE：不存在直方图。 FREQUENCY：频率直方图。 EQUI_WIDTH：等宽直方图。 |
| default_on_null | character varying(3) | 暂不支持，值为NULL。 |
| identity_column | character varying(3) | 暂不支持，值为NULL。 |
| sensitive_column | character varying(3) | 暂不支持，值为NULL。 |
| evaluation_edition | character varying(128) | 暂不支持，值为NULL。 |
| unusable_before | character varying(128) | 暂不支持，值为NULL。 |
| unusable_beginning | character varying(128) | 暂不支持，值为NULL。 |
| collation | character varying(100) | 列的排序规则。因该字段与保留关键字冲突，调用该字段需加视图名。 |
| comments | text | 列的注释。 |
| schema | character varying(64) | 列所属的名称空间的名称。 |

12.3.12.30 ADM_TAB_COMMENTS

ADM_TAB_COMMENTS视图显示数据库中所有表和视图的注释信息。默认只有系统管理员权限才可以访问，普通用户需要授权才可以访问。该视图同时存在于PG_CATALOG和SYS Schema下。

表 12-261 ADM_TAB_COMMENTS 字段

| 名称 | 类型 | 描述 |
|------------|-----------------------|--------------|
| owner | character varying(64) | 表或视图的所有者。 |
| table_name | character varying(64) | 表或视图的名称。 |
| comments | text | 注释。 |
| schema | character varying(64) | 表所属的名称空间的名称。 |

12.3.12.31 ADM_TAB_HISTOGRAMS

ADM_TAB_HISTOGRAMS系统视图显示数据库所有表和视图的直方图信息。默认只有系统管理员权限才可以访问，普通用户需要授权才可以访问。该视图同时存在于PG_CATALOG和SYS Schema下。

表 12-262 ADM_TAB_HISTOGRAMS 字段

| 名称 | 类型 | 描述 |
|---------------------------|-------------------------|----------------|
| owner | character varying(128) | 表的所有者。 |
| table_name | character varying(128) | 表名。 |
| column_name | character varying(4000) | 列名。 |
| endpoint_number | numeric | 直方图的桶号。 |
| endpoint_value | numeric | 暂不支持，值为NULL。 |
| endpoint_actual_value | character varying(4000) | 桶端点的实际值。 |
| endpoint_actual_value_raw | raw | 暂不支持，值为NULL。 |
| endpoint_repeat_count | numeric | 暂不支持，值为NULL。 |
| scope | character varying(7) | 暂不支持，值为SHARED。 |

12.3.12.32 ADM_TAB_STATISTICS

ADM_TAB_STATISTICS显示数据库中所有表的优化程序统计信息。该视图同时存在于PG_CATALOG和SYS Schema下。默认只有系统管理员权限才可以访问，普通用户需要授权才可以访问。

表 12-263 ADM_TAB_STATISTICS 字段

| 名称 | 类型 | 描述 |
|--------------------|------------------------|--------------|
| owner | character varying(128) | 对象的所有者。 |
| table_name | character varying(128) | 表名。 |
| partition_name | character varying(128) | 暂不支持，值为NULL。 |
| partition_position | numeric | 暂不支持，值为NULL。 |
| subpartition_name | character varying(128) | 暂不支持，值为NULL。 |

| 名称 | 类型 | 描述 |
|---------------------------|--------------------------------|--|
| subpartition_position | numeric | 暂不支持，值为NULL。 |
| object_type | character varying(12) | 对象类型： <ul style="list-style-type: none"> • TABLE • PARTITION • SUBPARTITION |
| num_rows | numeric | 对象中的行数。 |
| blocks | numeric | 暂不支持，值为NULL。 |
| empty_blocks | numeric | 暂不支持，值为NULL。 |
| avg_space | numeric | 暂不支持，值为NULL。 |
| chain_cnt | numeric | 暂不支持，值为NULL。 |
| avg_row_len | integer | 平均行长，包括行开销。 |
| avg_space_freelist_blocks | numeric | 暂不支持，值为NULL。 |
| num_freelist_blocks | numeric | 暂不支持，值为NULL。 |
| avg_cached_blocks | numeric | 暂不支持，值为NULL。 |
| avg_cache_hit_ratio | numeric | 暂不支持，值为NULL。 |
| im_imcu_count | numeric | 暂不支持，值为NULL。 |
| im_block_count | numeric | 暂不支持，值为NULL。 |
| im_stat_update_time | timestamp(6) without time zone | 暂不支持，值为NULL。 |
| scan_rate | numeric | 暂不支持，值为NULL。 |
| sample_size | numeric | 分析表格时使用的样本量。 |
| last_analyzed | timestamp with time zone | 最近分析表的日期。数据库重启后，数据会丢失。 |
| global_stats | character varying(3) | 暂不支持，值为NULL。 |
| user_stats | character varying(3) | 暂不支持，值为NULL。 |
| stattype_locked | character varying(5) | 暂不支持，值为NULL。 |
| stale_stats | character varying(7) | 暂不支持，值为NULL。 |
| notes | character varying(25) | 暂不支持，值为NULL。 |

| 名称 | 类型 | 描述 |
|-------|----------------------|-----------------|
| scope | character varying(7) | 暂不支持，默认值SHARED。 |

12.3.12.33 ADM_TAB_STATS_HISTORY

ADM_TAB_STATS_HISTORY系统视图提供数据库所有表的表统计信息历史。默认只有系统管理员权限才可以访问，普通用户需要授权才可以访问。该视图同时存在于PG_CATALOG和SYS Schema下。

表 12-264 ADM_TAB_STATS_HISTORY 字段

| 名称 | 类型 | 描述 |
|-------------------|-----------------------------|-------------------------|
| owner | character varying(128) | 对象的拥有者。 |
| table_name | character varying(128) | 表名。 |
| partition_name | character varying(128) | 暂不支持，值为NULL。 |
| subpartition_name | character varying(128) | 暂不支持，值为NULL。 |
| stats_update_time | timestamp(6) with time zone | 统计信息更新的时间。数据库重启后，数据会丢失。 |

12.3.12.34 ADM_TABLES

ADM_TABLES视图显示关于数据库下的所有表信息。默认只有系统管理员权限才可以访问，普通用户需要授权才可以访问。该视图同时存在于PG_CATALOG和SYS Schema下。

表 12-265 ADM_TABLES 字段

| 名称 | 类型 | 描述 |
|-----------------|-----------------------|--|
| owner | character varying(64) | 表的所有者。 |
| table_name | character varying(64) | 表名称。 |
| tablespace_name | character varying(64) | 存储表的表空间名称。 |
| dropped | character varying | 当前表是否已删除。
<ul style="list-style-type: none"> • YES: 已删除。 • NO: 未删除。 |
| num_rows | numeric | 表的估计行数。 |

| 名称 | 类型 | 描述 |
|---------------|--------------------------|--|
| status | character varying(8) | 当前表是否有效。
<ul style="list-style-type: none"> VALID: 当前表有效。 UNUSABLE: 当前表不可用。 |
| sample_size | numeric | 分析表使用的样本数量。 |
| temporary | character(1) | 是否为临时表。
<ul style="list-style-type: none"> Y: 是临时表。 N: 不是临时表。 |
| pct_free | numeric | 块中空闲空间的最小比例。 |
| ini_trans | numeric | 事务的初始数量。 |
| max_trans | numeric | 事务数量的最大值。 |
| avg_row_len | integer | 平均每行的字节数。 |
| partitioned | character varying(3) | 表是否为分区表。
<ul style="list-style-type: none"> YES: 是分区表。 NO: 不是分区表。 |
| last_analyzed | timestamp with time zone | 上次分析表的时间。数据库重启后，数据会丢失。 |
| row_movement | character varying(8) | 是否允许分区行移动。
<ul style="list-style-type: none"> ENABLED: 允许分区行移动。 DISABLED: 不允许分区行移动。 |
| compression | character varying(8) | 是否启用表压缩。
<ul style="list-style-type: none"> ENABLED: 启用表压缩。 DISABLED: 不启用表压缩。 |
| duration | character varying(15) | 临时表的期限。
<ul style="list-style-type: none"> NULL: 非临时表。 sys\$session: 会话临时表。 sys\$transaction: 事务临时表。 |

| 名称 | 类型 | 描述 |
|---------------------|------------------------|--|
| logical_replication | character varying(8) | 表是否启用逻辑复制。
<ul style="list-style-type: none"> • ENABLED: 启用逻辑复制。 • DISABLED: 不启用逻辑复制。 |
| external | character varying(3) | 表是否为外表。
<ul style="list-style-type: none"> • YES: 是外表。 • NO: 不是外表。 |
| logging | character varying(3) | 表的更改是否记录日志。
<ul style="list-style-type: none"> • YES: 表的更改记录日志。 • NO: 表的更改不记录日志。 |
| default_collation | character varying(100) | 表的默认排序规则。
<ul style="list-style-type: none"> • default |
| degree | character varying(10) | 扫描表的实例数量。 |
| table_lock | character varying(8) | 是否启用表级锁。
<ul style="list-style-type: none"> • ENABLED: 启用表级锁。 • DISABLED: 不启用表级锁。 |
| nested | character varying(3) | 是否为嵌套表。
<ul style="list-style-type: none"> • YES: 是嵌套表。 • NO: 不是嵌套表。 |
| buffer_pool | character varying(7) | 表的默认缓冲池。 |
| flash_cache | character varying(7) | 用于表块的数据库智能闪存提示。 |
| cell_flash_cache | character varying(7) | 用于表块的单元闪存缓存提示。 |
| skip_corrupt | character varying(8) | 扫描表是否跳过损坏的块。
<ul style="list-style-type: none"> • ENABLED: 跳过损坏的块。 • DISABLED: 不跳过损坏的块。 |

| 名称 | 类型 | 描述 |
|---------------------------|------------------------|---|
| has_identity | character varying(3) | 表是否具有标识列。
<ul style="list-style-type: none"> • YES: 有标识列。 • NO: 没有标识列。 |
| segment_created | character varying(3) | 表段是否已被创建。
<ul style="list-style-type: none"> • YES: 表段已被创建。 • NO: 表段未被创建。 |
| monitoring | character varying(3) | 是否跟踪表的修改。
<ul style="list-style-type: none"> • YES: 跟踪表的修改。 • NO: 不跟踪表的修改。 |
| cluster_name | character varying(128) | 暂不支持，值为NULL。 |
| iot_name | character varying(128) | 暂不支持，值为NULL。 |
| pct_used | numeric | 暂不支持，值为NULL。 |
| initial_extent | numeric | 暂不支持，值为NULL。 |
| next_extent | numeric | 暂不支持，值为NULL。 |
| min_extents | numeric | 暂不支持，值为NULL。 |
| max_extents | numeric | 暂不支持，值为NULL。 |
| pct_increase | numeric | 暂不支持，值为NULL。 |
| freelists | numeric | 暂不支持，值为NULL。 |
| freelist_groups | numeric | 暂不支持，值为NULL。 |
| backed_up | character varying(1) | 暂不支持，值为NULL。 |
| blocks | numeric | 暂不支持，值为NULL。 |
| empty_blocks | numeric | 暂不支持，值为NULL。 |
| avg_space | numeric | 暂不支持，值为NULL。 |
| chain_cnt | numeric | 暂不支持，值为NULL。 |
| avg_space_freelist_blocks | numeric | 暂不支持，值为NULL。 |
| num_freelist_blocks | numeric | 暂不支持，值为NULL。 |
| instances | character varying(10) | 暂不支持，值为NULL。 |
| cache | character varying(5) | 暂不支持，值为NULL。 |
| iot_type | character varying(12) | 暂不支持，值为NULL。 |
| secondary | character varying(1) | 暂不支持，值为NULL。 |

| 名称 | 类型 | 描述 |
|------------------------|-------------------------|--------------|
| global_stats | character varying(3) | 暂不支持，值为NULL。 |
| user_stats | character varying(3) | 暂不支持，值为NULL。 |
| cluster_owner | character varying(30) | 暂不支持，值为NULL。 |
| dependencies | character varying(8) | 暂不支持，值为NULL。 |
| compression_for | character varying(30) | 暂不支持，值为NULL。 |
| read_only | character varying(3) | 暂不支持，值为NULL。 |
| result_cache | character varying(7) | 暂不支持，值为NULL。 |
| clustering | character varying(3) | 暂不支持，值为NULL。 |
| activity_tracking | character varying(23) | 暂不支持，值为NULL。 |
| dml_timestamp | character varying(25) | 暂不支持，值为NULL。 |
| container_data | character varying(3) | 暂不支持，值为NULL。 |
| inmemory_priority | character varying(8) | 暂不支持，值为NULL。 |
| inmemory_distribute | character varying(15) | 暂不支持，值为NULL。 |
| inmemory_compression | character varying(17) | 暂不支持，值为NULL。 |
| inmemory_duplicate | character varying(13) | 暂不支持，值为NULL。 |
| duplicated | character varying(1) | 暂不支持，值为NULL。 |
| sharded | character varying(1) | 暂不支持，值为NULL。 |
| hybrid | character varying(3) | 暂不支持，值为NULL。 |
| cellmemory | character varying(24) | 暂不支持，值为NULL。 |
| containers_default | character varying(3) | 暂不支持，值为NULL。 |
| container_map | character varying(3) | 暂不支持，值为NULL。 |
| extended_data_link | character varying(3) | 暂不支持，值为NULL。 |
| extended_data_link_map | character varying(3) | 暂不支持，值为NULL。 |
| inmemory_service | character varying(12) | 暂不支持，值为NULL。 |
| inmemory_service_name | character varying(1000) | 暂不支持，值为NULL。 |
| container_map_object | character varying(3) | 暂不支持，值为NULL。 |
| memoptimize_read | character varying(8) | 暂不支持，值为NULL。 |
| memoptimize_write | character varying(8) | 暂不支持，值为NULL。 |

| 名称 | 类型 | 描述 |
|-----------------------|------------------------|--------------|
| has_sensitive_column | character varying(3) | 暂不支持，值为NULL。 |
| admit_null | character varying(3) | 暂不支持，值为NULL。 |
| data_link_dml_enabled | character varying(3) | 暂不支持，值为NULL。 |
| object_id_type | character varying(16) | 暂不支持，值为NULL。 |
| table_type_owner | character varying(128) | 暂不支持，值为NULL。 |
| table_type | character varying(128) | 暂不支持，值为NULL。 |
| compress_for | character varying(30) | 暂不支持，值为NULL。 |

12.3.12.35 ADM_TABLESPACES

ADM_TABLESPACES视图显示有关可用的表空间的信息。默认只有系统管理员权限才可以访问，普通用户需要授权才可以访问。该视图同时存在于PG_CATALOG和SYS Schema下。ORA数据库与GaussDB数据库逻辑结构特性不一致。

表 12-266 ADM_TABLESPACES 字段

| 名称 | 类型 | 描述 |
|-------------------|-----------------------|--------------------|
| tablespace_name | character varying(64) | 表空间名称。 |
| block_size | numeric | 暂不支持，值为NULL。 |
| initial_extent | numeric | 暂不支持，值为NULL。 |
| next_extent | numeric | 暂不支持，值为NULL。 |
| min_extents | numeric | 暂不支持，值为NULL。 |
| max_extents | numeric | 暂不支持，值为NULL。 |
| max_size | numeric | 暂不支持，值为NULL。 |
| pct_increase | numeric | 暂不支持，值为NULL。 |
| min_extlen | numeric | 暂不支持，值为NULL。 |
| contents | character varying(9) | 暂不支持，值为NULL。 |
| status | character varying(9) | 暂不支持，值为
ONLINE。 |
| logging | character varying(9) | 暂不支持，值为NULL。 |
| force_logging | character varying(3) | 暂不支持，值为NULL。 |
| extent_management | character varying(10) | 暂不支持，值为NULL。 |
| allocation_type | character varying(9) | 暂不支持，值为NULL。 |

| 名称 | 类型 | 描述 |
|---------------------------|-------------------------|--------------|
| plugged_in | character varying(3) | 暂不支持，值为NULL。 |
| segment_space_management | character varying(6) | 暂不支持，值为NULL。 |
| def_tab_compression | character varying(8) | 暂不支持，值为NULL。 |
| retention | character varying(11) | 暂不支持，值为NULL。 |
| bigfile | character varying(3) | 暂不支持，值为NULL。 |
| predicate_evaluation | character varying(7) | 暂不支持，值为NULL。 |
| encrypted | character varying(3) | 暂不支持，值为NULL。 |
| compress_for | character varying(30) | 暂不支持，值为NULL。 |
| def_inmemory | character varying(8) | 暂不支持，值为NULL。 |
| def_inmemory_priority | character varying(8) | 暂不支持，值为NULL。 |
| def_inmemory_distribute | character varying(15) | 暂不支持，值为NULL。 |
| def_inmemory_compression | character varying(17) | 暂不支持，值为NULL。 |
| def_inmemory_duplicate | character varying(13) | 暂不支持，值为NULL。 |
| shared | character varying(12) | 暂不支持，值为NULL。 |
| def_index_compression | character varying(8) | 暂不支持，值为NULL。 |
| index_compress_for | character varying(13) | 暂不支持，值为NULL。 |
| def_cellmemory | character varying(14) | 暂不支持，值为NULL。 |
| def_inmemory_service | character varying(12) | 暂不支持，值为NULL。 |
| def_inmemory_service_name | character varying(1000) | 暂不支持，值为NULL。 |
| lost_write_protect | character varying(7) | 暂不支持，值为NULL。 |
| chunk_tablespace | character varying(1) | 暂不支持，值为NULL。 |

12.3.12.36 ADM_TRIGGERS

ADM_TRIGGERS视图显示数据库中的触发器信息。默认只有系统管理员权限才可以访问，普通用户需要授权才可以访问。该视图同时存在于PG_CATALOG和SYS Schema下。

表 12-267 ADM_TRIGGERS 字段

| 名称 | 类型 | 描述 |
|-------------------|-------------------------|--|
| owner | character varying(128) | 触发器的所有者。 |
| trigger_name | character varying(64) | 触发器名称。 |
| trigger_type | character varying | 触发器触发的时机。取值范围：before statement、before each row、after statement、after each row、instead of。 |
| triggering_event | character varying | 触发触发器的事件。取值范围：update、insert、delete、truncate。 |
| table_owner | character varying(64) | 定义触发器的表的所有者。 |
| base_object_type | character varying(18) | 定义触发器的基础对象。取值范围：table、view。 |
| table_name | character varying(64) | 定义触发器的表或视图名称。 |
| column_name | character varying(4000) | 暂不支持，值为NULL。 |
| referencing_name | character varying(422) | 暂不支持，值为referencing new as new old as old。 |
| when_clause | character varying(4000) | when子句的内容，必须求值为true才能执行trigger_body。 |
| status | character varying(64) | 触发器的状态。 <ul style="list-style-type: none"> ● O：触发器在“origin”和“local”模式下触发。 ● D：触发器被禁用。 ● R：触发器在“replica”模式下触发。 ● A：触发器始终触发。 |
| description | character varying(4000) | 触发器描述。用于重新创建触发器创建语句。 |
| action_type | character varying(11) | 触发体的动作类型，仅支持call。 |
| trigger_body | text | 触发器触发时执行的语句。 |
| crossedition | character varying(7) | 暂不支持，值为NULL。 |
| before_state ment | character varying(3) | 暂不支持，值为NULL。 |

| 名称 | 类型 | 描述 |
|-------------------|----------------------|--------------|
| before_row | character varying(3) | 暂不支持，值为NULL。 |
| after_row | character varying(3) | 暂不支持，值为NULL。 |
| after_statement | character varying(3) | 暂不支持，值为NULL。 |
| instead_of_row | character varying(3) | 暂不支持，值为NULL。 |
| fire_once | character varying(3) | 暂不支持，值为NULL。 |
| apply_server_only | character varying(3) | 暂不支持，值为NULL。 |

12.3.12.37 ADM_TYPE_ATTRS

ADM_TYPE_ATTRS视图描述当前数据库对象类型的属性。默认只有系统管理员权限才可以访问，普通用户需要授权才可以访问。该视图同时存在于PG_CATALOG和SYS Schema下。

表 12-268 ADM_TYPE_ATTRS 字段

| 名称 | 类型 | 描述 |
|-----------------|----------|---|
| owner | oid | 该类型的所有者。 |
| type_name | name | 数据类型名称。 |
| attr_name | name | 字段名。 |
| attr_type_mod | integer | 记录创建新表时支持的类型特定的数据（比如一个varchar字段的最大长度）。它传递给类型相关的输入和长度转换函数当做第三个参数。其值对那些不需要ATTYPMOD的类型通常为-1。 |
| attr_type_owner | oid | 该类型属性的所有者。 |
| attr_type_name | name | 数据类型属性名称。目前该字段记录的是转换后的类型名。 |
| length | smallint | 对于定长类型是该类型内部表现形式的字节数目。对于变长类型是负数。 <ul style="list-style-type: none"> -1表示一种“变长”（有长度字属性的数据）。 -2表示这是一个NULL结尾的C字符串。 |
| precision | integer | 数字类型的精度。 |

| 名称 | 类型 | 描述 |
|--------------------|--------------|--|
| scale | integer | 数字类型的范围。 |
| character_set_name | character(1) | 属性的字符集名称（c或n）。 <ul style="list-style-type: none"> • c: CHAR_CS。 • n: NCHAR_CS。 |
| attr_no | smallint | 属性编号。 |
| inherited | character(1) | 表示属性是否继承自超级类型（Y或N）。 |
| attr_length | integer | 记录创建新表时支持的类型特定的数据（比如一个varchar字段的最大长度）。对于raw类型，因内核实现原因，暂未记录。 |

12.3.12.38 ADM_TYPES

ADM_TYPES视图用于描述数据库中的所有对象类型。默认只有系统管理员权限才可以访问，普通用户需要授权才可以访问。该视图同时存在于PG_CATALOG和SYS Schema下。

表 12-269 ADM_TYPES 字段

| 名称 | 类型 | 描述 |
|------------------|------------------------|--------------|
| owner | character varying(128) | 类型的所有者。 |
| type_name | character varying(128) | 类型名称。 |
| type_oid | raw | 类型的标识符（OID）。 |
| typecode | character varying(128) | 类型的类型代码。 |
| attributes | numeric | 类型中的属性数。 |
| methods | numeric | 暂不支持，值为0。 |
| predefined | character varying(3) | 该类型是否是内置类型。 |
| incomplete | character varying(3) | 该类型是否是不完整类型。 |
| final | character varying(3) | 暂不支持，值为NULL。 |
| instantiable | character varying(3) | 暂不支持，值为NULL。 |
| persistable | character varying(3) | 暂不支持，值为NULL。 |
| supertype_owner | character varying(128) | 暂不支持，值为NULL。 |
| supertype_name | character varying(128) | 暂不支持，值为NULL。 |
| local_attributes | numeric | 暂不支持，值为NULL。 |
| local_methods | numeric | 暂不支持，值为NULL。 |

| 名称 | 类型 | 描述 |
|--------|-----|--------------|
| typeid | raw | 暂不支持，值为NULL。 |

12.3.12.39 ADM_VIEWS

ADM_VIEWS视图显示数据库中的视图信息。默认只有系统管理员权限才可以访问，普通用户需要授权才可以访问。该视图同时存在于PG_CATALOG和SYS Schema下。

表 12-270 ADM_VIEWS 字段

| 名称 | 类型 | 描述 |
|--------------------|-------------------------|--|
| owner | character varying(64) | 视图的所有者。 |
| view_name | character varying(64) | 视图名称。 |
| text | text | 视图文本。 |
| text_length | integer | 视图文本长度。 |
| text_vc | character varying(4000) | 视图创建语句。此列可能会截断视图文本。BEQUEATH子句将不会作为此视图中的TEXT_VC列的一部分出现。 |
| type_text_length | numeric | 暂不支持，值为NULL。 |
| type_text | character varying(4000) | 暂不支持，值为NULL。 |
| oid_text_length | numeric | 暂不支持，值为NULL。 |
| oid_text | character varying(4000) | 暂不支持，值为NULL。 |
| view_type_owner | character varying(128) | 暂不支持，值为NULL。 |
| view_type | character varying(128) | 暂不支持，值为NULL。 |
| superview_name | character varying(128) | 暂不支持，值为NULL。 |
| editioning_view | character varying(1) | 暂不支持，值为NULL。 |
| read_only | character varying(1) | 暂不支持，值为NULL。 |
| container_data | character varying(1) | 暂不支持，值为NULL。 |
| bequeath | character varying(12) | 暂不支持，值为NULL。 |
| origin_con_id | character varying(256) | 暂不支持，值为NULL。 |
| default_collation | character varying(100) | 暂不支持，值为NULL。 |
| containers_default | character varying(3) | 暂不支持，值为NULL。 |

| 名称 | 类型 | 描述 |
|------------------------|----------------------|--------------|
| container_map | character varying(3) | 暂不支持，值为NULL。 |
| extended_data_link | character varying(3) | 暂不支持，值为NULL。 |
| extended_data_link_map | character varying(3) | 暂不支持，值为NULL。 |
| has_sensitive_column | character varying(3) | 暂不支持，值为NULL。 |
| admit_null | character varying(3) | 暂不支持，值为NULL。 |
| pdb_local_only | character varying(3) | 暂不支持，值为NULL。 |

12.3.12.40 DB_ARGUMENTS

DB_ARGUMENTS视图显示当前用户可访问的存储过程和函数的参数信息。该视图同时存在于PG_CATALOG和SYS Schema下。该视图所有用户都可以访问，显示当前用户可访问的所有信息。

表 12-271 DB_ARGUMENTS 字段

| 名称 | 类型 | 描述 |
|---------------|------------------------|------------------------------|
| owner | character varying(128) | 函数或存储过程的所有者。 |
| object_name | character varying(128) | 函数或存储过程的名称。 |
| object_id | oid | 函数或存储过程的oid。 |
| overload | character varying(40) | 表示该函数是该名称的第n个重载函数。 |
| subprogram_id | numeric | 暂不支持，值为NULL。 |
| argument_name | character varying(128) | 参数名称。 |
| position | numeric | 该参数在参数列表中的位置，函数返回值的位置默认为0。 |
| sequence | numeric | 定义参数的顺序，从1开始，返回类型在前，然后是每个参数。 |
| data_level | numeric | 此列的值始终为0，因为每个参数现只显示一行。 |
| data_type | character varying(30) | 参数的数据类型。 |

| 名称 | 类型 | 描述 |
|--------------------|------------------------|---|
| defaulted | character varying(1) | 参数是否有默认值。
<ul style="list-style-type: none"> Y: 有默认值。 N: 没有默认值。 |
| default_value | text | 暂不支持，值为NULL。 |
| default_length | numeric | 暂不支持，值为NULL。 |
| in_out | character varying(9) | 参数出入属性。取值范围：
<ul style="list-style-type: none"> IN: 入参。 OUT: 出参。 IN_OUT: 出入参。 VARIADIC: VARIADIC参数。 |
| data_length | numeric | 暂不支持，值为NULL。 |
| data_precision | numeric | 暂不支持，值为NULL。 |
| data_scale | numeric | 暂不支持，值为NULL。 |
| radix | numeric | 数字的参数基数。smallint、integer、bigint、numeric、float为10，其余值为NULL。 |
| character_set_name | character varying(44) | 暂不支持，值为NULL。 |
| type_owner | character varying(128) | 数据类型所有者。 |
| type_name | character varying(128) | 参数类型名。 |
| type_subname | character varying(128) | 暂不支持，值为NULL。 |
| type_link | character varying(128) | 暂不支持，值为NULL。 |
| type_object_type | character varying(7) | 由type_owner、type_name和type_subname列描述的类型。
<ul style="list-style-type: none"> TABLE: 参数为表类型。 VIEW: 参数为视图类型。 NULL: 参数为非表、非视图类型。 |
| pls_type | character varying(128) | 对于数字类型参数，为参数的PL/SQL类型的名称，否则为空。 |
| char_length | numeric | 暂不支持，值为NULL。 |

| 名称 | 类型 | 描述 |
|---------------|------------------------|---|
| char_used | character varying(1) | 暂不支持。 <ul style="list-style-type: none">• B: varchar、nvarchar2、bpchar、char类型。• NULL: 其余类型。 |
| origin_con_id | character varying(256) | 暂不支持，值为0。 |

12.3.12.41 DB_ALL_TABLES

DB_ALL_TABLES视图显示当前用户所能访问的表和视图的信息。该视图同时存在于PG_CATALOG和SYS Schema下。

表 12-272 DB_ALL_TABLES 字段

| 名称 | 类型 | 描述 |
|-----------------|------|-------------|
| owner | name | 表或视图的所有者。 |
| table_name | name | 表或视图的名称。 |
| tablespace_name | name | 表或视图所在的表空间。 |

12.3.12.42 DB_COL_COMMENTS

DB_COL_COMMENTS视图显示当前用户可访问的表中字段的注释信息。该视图同时存在于PG_CATALOG和SYS Schema下。

表 12-273 DB_COL_COMMENTS 字段

| 名称 | 类型 | 描述 |
|-------------|-----------------------|--------------|
| owner | character varying(64) | 表的所有者。 |
| table_name | character varying(64) | 表名。 |
| column_name | character varying(64) | 列名。 |
| comments | text | 注释。 |
| schema | character varying(64) | 列所属的名称空间的名称。 |

12.3.12.43 DB_COLL_TYPES

DB_COLL_TYPES视图显示当前用户可访问的所有集合类型的信息。默认所有用户都可以访问。该视图同时存在于PG_CATALOG和SYS Schema下。

表 12-274 DB_COLL_TYPES 字段

| 名称 | 类型 | 描述 |
|--------------------|------------------------|------------------------------|
| owner | character varying(128) | 集合的所有者。 |
| type_name | character varying(128) | 集合的名称。 |
| coll_type | character varying(128) | 集合的描述。 |
| upper_bound | numeric | 暂不支持，值为NULL。 |
| elem_type_mod | character varying(7) | 元素的类型修饰。 |
| elem_type_owner | character varying(128) | 集合基于的元素类型的所有者。该值主要用于用户定义的类型。 |
| elem_type_name | character varying(128) | 集合所依据的数据类型或用户定义类型的名称。 |
| length | numeric | 暂不支持，值为NULL。 |
| precision | numeric | 暂不支持，值为NULL。 |
| scale | numeric | 暂不支持，值为NULL。 |
| character_set_name | character varying(44) | 暂不支持，值为NULL。 |
| elem_storage | character varying(7) | 暂不支持，值为NULL。 |
| nulls_stored | character varying(3) | 暂不支持，值为NULL。 |
| char_used | character varying(1) | 暂不支持，值为NULL。 |

12.3.12.44 DB_CONS_COLUMNS

DB_CONS_COLUMNS视图显示当前用户可访问的约束字段的信息。该视图同时存在于PG_CATALOG和SYS Schema下。

表 12-275 DB_CONS_COLUMNS 字段

| 名称 | 类型 | 描述 |
|-----------------|-----------------------|----------|
| constraint_name | character varying(64) | 约束名。 |
| table_name | character varying(64) | 约束相关的表名。 |
| column_name | character varying(64) | 约束相关的列名。 |

| 名称 | 类型 | 描述 |
|----------|-----------------------|---------|
| owner | character varying(64) | 约束的创建者。 |
| position | smallint | 表中列的位置。 |

12.3.12.45 DB_CONSTRAINTS

DB_CONSTRAINTS视图显示当前用户可访问的约束的信息。该视图同时存在于PG_CATALOG和SYS Schema下。

表 12-276 DB_CONSTRAINTS 字段

| 名称 | 类型 | 描述 |
|-----------------|-----------------------|---|
| constraint_name | character varying(64) | 约束名。 |
| constraint_type | text | 约束类型： <ul style="list-style-type: none">• c表示检查约束。• f表示外键约束。• p表示主键约束。• u表示唯一约束。 |
| table_name | character varying(64) | 约束相关的表名。 |
| index_owner | character varying(64) | 约束相关的索引的所有者（只针对唯一约束和主键约束）。 |
| index_name | character varying(64) | 约束相关的索引名（只针对唯一约束和主键约束）。 |
| owner | character varying(64) | 约束的创建者。 |

12.3.12.46 DB_DEPENDENCIES

DB_DEPENDENCIES视图显示当前用户可访问的类型、表、视图、存储过程、函数、触发器之间的依赖关系。所有用户都可以访问。该视图同时存在于PG_CATALOG和SYS Schema下。

表 12-277 DB_DEPENDENCIES 字段

| 名称 | 类型 | 描述 |
|-------|------|---------|
| owner | name | 对象的所有者。 |
| name | name | 对象的名称。 |

| 名称 | 类型 | 描述 |
|----------------------|------------------------|--------------|
| type | character varying(18) | 对象的类型。 |
| referenced_owner | name | 被引用对象的所有者。 |
| referenced_name | name | 被引用对象的名称。 |
| referenced_type | character varying(18) | 被引用对象的类型。 |
| referenced_link_name | character varying(128) | 暂不支持，值为NULL。 |
| dependency_type | character varying(4) | 暂不支持，值为NULL。 |

12.3.12.47 DB_IND_COLUMNS

DB_IND_COLUMNS视图显示当前用户可访问的所有索引的字段信息。该视图同时存在于PG_CATALOG和SYS Schema下。

表 12-278 DB_IND_COLUMNS 字段

| 名称 | 类型 | 描述 |
|--------------------|-----------------------|---|
| index_owner | character varying(64) | 索引的所有者。 |
| index_name | character varying(64) | 索引名。 |
| table_owner | character varying(64) | 表的所有者。 |
| table_name | character varying(64) | 表名。 |
| column_name | name | 列名。 |
| column_position | smallint | 索引中列的位置。 |
| column_length | numeric | 列的长度。 |
| char_length | numeric | 列的长度（字符类型）。 |
| descend | character varying(4) | 列的排序方式： <ul style="list-style-type: none"> • 降序（DESC）。 • 升序（ASC）。 |
| collated_column_id | numeric | 此列提供语言排序的列的内部序列号。 |

12.3.12.48 DB_IND_EXPRESSIONS

DB_IND_EXPRESSIONS视图显示当前用户可访问的表达式索引的信息。该视图同时存在于PG_CATALOG和SYS Schema下。

表 12-279 DB_IND_EXPRESSIONS 字段

| 名称 | 类型 | 描述 |
|-------------------|-----------------------|-----------------|
| index_owner | character varying(64) | 索引的所有者。 |
| index_name | character varying(64) | 索引名。 |
| table_owner | character varying(64) | 表的所有者。 |
| table_name | character varying(64) | 表名。 |
| column_expression | text | 定义列的基于函数的索引表达式。 |
| column_position | smallint | 索引中列的位置。 |

12.3.12.49 DB_INDEXES

DB_INDEXES视图显示当前用户可访问的索引信息。该视图同时存在于PG_CATALOG和SYS Schema下。

表 12-280 DB_INDEXES 字段

| 名称 | 类型 | 描述 |
|-------------|-----------------------|--|
| owner | character varying(64) | 索引的所有者。 |
| index_name | character varying(64) | 索引名称。 |
| table_name | character varying(64) | 索引对应的表名。 |
| uniqueness | text | 该索引是否为唯一索引。
<ul style="list-style-type: none"> • UNIQUE: 唯一索引。 • NONUNIQUE: 非唯一索引。 |
| partitioned | character(3) | 该索引是否具有分区表的性质。
<ul style="list-style-type: none"> • Yes: 索引具有分区表的性质。 • No: 索引不具有分区表的性质。 |
| generated | character varying(1) | 该索引的名称是否为系统生成。
<ul style="list-style-type: none"> • y: 索引名称为系统生成。 • n: 索引名称非系统生成。 |

| 名称 | 类型 | 描述 |
|-----------------|------------------------|--|
| index_type | character varying(27) | 索引类型。
<ul style="list-style-type: none"> • NORMAL: 索引属性都是简单的引用，表达式树为空。 • FUNCTION-BASED NORMAL: 存在表达式树用于非简单字段引用的索引属性。 |
| table_owner | character varying(128) | 索引对象的所有者。 |
| table_type | character(11) | 索引对象的类型。
<ul style="list-style-type: none"> • TABLE: 索引对象为表类型。 |
| tablespace_name | character varying(30) | 包含索引的表空间名称。 |
| status | character varying(8) | 非分区索引状态。
<ul style="list-style-type: none"> • VALID: 非分区索引可以用于查询。 • UNUSABLE: 非分区索引不可用。 • N/A: 索引具有分区表性质。 |
| compression | character varying(13) | 暂不支持，值为NULL。 |
| prefix_length | numeric | 暂不支持，值为NULL。 |
| ini_trans | numeric | 暂不支持，值为NULL。 |
| max_trans | numeric | 暂不支持，值为NULL。 |
| initial_extent | numeric | 暂不支持，值为NULL。 |
| next_extent | numeric | 暂不支持，值为NULL。 |
| min_extents | numeric | 暂不支持，值为NULL。 |
| max_extents | numeric | 暂不支持，值为NULL。 |
| pct_increase | numeric | 暂不支持，值为NULL。 |
| pct_threshold | numeric | 暂不支持，值为NULL。 |
| include_column | numeric | 暂不支持，值为NULL。 |
| freelists | numeric | 暂不支持，值为NULL。 |
| freelist_groups | numeric | 暂不支持，值为NULL。 |
| pct_free | numeric | 暂不支持，值为NULL。 |
| logging | character varying(3) | 暂不支持，值为NULL。 |

| 名称 | 类型 | 描述 |
|-------------------------|-------------------------|--------------|
| blevel | numeric | 暂不支持，值为NULL。 |
| leaf_blocks | numeric | 暂不支持，值为NULL。 |
| distinct_keys | numeric | 暂不支持，值为NULL。 |
| avg_leaf_blocks_per_key | numeric | 暂不支持，值为NULL。 |
| avg_data_blocks_per_key | numeric | 暂不支持，值为NULL。 |
| clustering_factor | numeric | 暂不支持，值为NULL。 |
| num_rows | numeric | 暂不支持，值为NULL。 |
| sample_size | numeric | 暂不支持，值为NULL。 |
| last_analyzed | date | 暂不支持，值为NULL。 |
| degree | character varying(40) | 暂不支持，值为NULL。 |
| instances | character varying(40) | 暂不支持，值为NULL。 |
| temporary | character varying(1) | 暂不支持，值为NULL。 |
| secondary | character varying(1) | 暂不支持，值为NULL。 |
| buffer_pool | character varying(7) | 暂不支持，值为NULL。 |
| flash_cache | character varying(7) | 暂不支持，值为NULL。 |
| cell_flash_cache | character varying(7) | 暂不支持，值为NULL。 |
| user_stats | character varying(3) | 暂不支持，值为NULL。 |
| duration | character varying(15) | 暂不支持，值为NULL。 |
| pct_direct_access | numeric | 暂不支持，值为NULL。 |
| ityp_owner | character varying(128) | 暂不支持，值为NULL。 |
| ityp_name | character varying(128) | 暂不支持，值为NULL。 |
| parameters | character varying(1000) | 暂不支持，值为NULL。 |
| global_stats | character varying(3) | 暂不支持，值为NULL。 |
| domidx_status | character varying(12) | 暂不支持，值为NULL。 |
| domidx_opstatus | character varying(6) | 暂不支持，值为NULL。 |
| funcidx_status | character varying(8) | 暂不支持，值为NULL。 |
| join_index | character varying(3) | 暂不支持，值为NULL。 |
| iot_redundant_pkey_elim | character varying(3) | 暂不支持，值为NULL。 |

| 名称 | 类型 | 描述 |
|-------------------|-----------------------|---|
| dropped | character varying(3) | 暂不支持，值为NULL。 |
| visibility | character varying(9) | 该索引对优化器是否可见。
<ul style="list-style-type: none"> • VISIBLE: 索引对优化器可见。 • INVISIBLE: 索引对优化器不可见。 |
| domidx_management | character varying(14) | 暂不支持，值为NULL。 |
| segment_created | character varying(3) | 暂不支持，值为NULL。 |
| orphaned_entries | character varying(3) | 暂不支持，值为NULL。 |
| indexing | character varying(7) | 暂不支持，值为NULL。 |
| auto | character varying(3) | 暂不支持，值为NULL。 |

12.3.12.50 DB_OBJECTS

DB_OBJECTS视图显示当前用户可访问的数据库对象的信息。该视图同时存在于PG_CATALOG和SYS Schema下。

表 12-281 DB_OBJECTS 字段

| 名称 | 类型 | 描述 |
|----------------|----------------------|---|
| owner | name | 对象的所有者。 |
| object_name | name | 对象的名称。 |
| object_id | oid | 对象的OID。 |
| object_type | name | 对象的类型。 |
| namespace | oid | 对象所在的命名空间的ID。 |
| temporary | character(1) | 对象是否为临时对象。 |
| status | character varying(7) | 对象的状态。
<ul style="list-style-type: none"> • valid: 有效。 • invalid: 已失效。 |
| subobject_name | name | 对象的子对象名称。 |
| generated | character(1) | 对象名称是否是系统生成。 |

| 名称 | 类型 | 描述 |
|-------------------|--------------------------|--------------|
| created | timestamp with time zone | 对象的创建时间。 |
| last_ddl_time | timestamp with time zone | 对象的最后修改时间。 |
| default_collation | character varying(100) | 对象的默认排序规则。 |
| data_object_id | numeric | 暂不支持，值为NULL。 |
| timestamp | character varying(19) | 暂不支持，值为NULL。 |
| secondary | character varying(1) | 暂不支持，值为NULL。 |
| edition_name | character varying(128) | 暂不支持，值为NULL。 |
| sharing | character varying(18) | 暂不支持，值为NULL。 |
| editionable | character varying(1) | 暂不支持，值为NULL。 |
| oracle_maintained | character varying(1) | 暂不支持，值为NULL。 |
| application | character varying(1) | 暂不支持，值为NULL。 |
| duplicated | character varying(1) | 暂不支持，值为NULL。 |
| sharded | character varying(1) | 暂不支持，值为NULL。 |
| created_appid | numeric | 暂不支持，值为NULL。 |
| modified_appid | numeric | 暂不支持，值为NULL。 |
| created_vsnid | numeric | 暂不支持，值为NULL。 |
| modified_vsnid | numeric | 暂不支持，值为NULL。 |

须知

created和last_ddl_time支持的范围请参见PG_OBJECT中的记录范围。

12.3.12.51 DB_PROCEDURES

DB_PROCEDURES视图显示当前用户可访问的所有存储过程和函数的信息。该视图同时存在于PG_CATALOG和SYS Schema下。

表 12-282 DB_PROCEDURES 字段

| 名称 | 类型 | 描述 |
|-------------|------|---------|
| owner | name | 对象的所有者。 |
| object_name | name | 对象的名称。 |

12.3.12.52 DB_SCHEDULER_JOB_ARGS

DB_SCHEDULER_JOB_ARG视图显示当前用户可访问任务的有关参数信息。该视图所有用户可访问，显示当前用户可访问的所有信息。该视图同时存在于PG_CATALOG和SYS Schema下。

表 12-283 DB_SCHEDULER_JOB_ARGS 字段

| 名称 | 类型 | 描述 |
|-------------------|-------------------------|------------------------|
| owner | character varying(128) | 参数所属作业的拥有者。 |
| job_name | character varying(128) | 参数所属作业名。 |
| argument_name | character varying(128) | 参数名称。 |
| argument_position | numeric | 参数在参数列表中的位置。 |
| argument_type | character varying(257) | 参数的数据类型，可以是用户的自定义数据类型。 |
| value | character varying(4000) | 参数值。 |
| anydata_value | character varying(4000) | 暂不支持，值为NULL。 |
| out_argument | character varying(5) | 保留字段，值为NULL。 |

12.3.12.53 DB_SCHEDULER_PROGRAM_ARGS

DB_SCHEDULER_PROGRAM_ARG视图显示当前用户可访问程序的有关参数信息。该视图所有用户可访问，显示当前用户可访问的所有信息。该视图同时存在于PG_CATALOG和SYS Schema下。

表 12-284 DB_SCHEDULER_PROGRAM_ARGS 字段

| 名称 | 类型 | 描述 |
|-----------------------|-------------------------|------------------------|
| owner | character varying(128) | 参数所属程序的拥有者。 |
| program_name | character varying(128) | 参数所属程序名。 |
| argument_name | character varying(128) | 参数名称。 |
| argument_position | numeric | 参数在参数列表中的位置。 |
| argument_type | character varying(257) | 参数的数据类型，可以是用户的自定义数据类型。 |
| metadata_attribute | character varying(19) | 暂不支持，值为NULL。 |
| default_value | character varying(4000) | 参数默认值。 |
| anydata_default_value | character varying(4000) | 暂不支持，值为NULL。 |
| out_argument | character varying(5) | 保留字段，值为NULL。 |

12.3.12.54 DB_SEQUENCES

DB_SEQUENCES视图显示当前用户能够访问的所有序列的信息。该视图同时存在于PG_CATALOG和SYS Schema下。

表 12-285 DB_SEQUENCES 字段

| 名称 | 类型 | 描述 |
|----------------|----------------------|---|
| sequence_owner | name | 序列所有者。 |
| sequence_name | name | 序列的名称。 |
| min_value | int16 | 序列最小值。 |
| max_value | int16 | 序列最大值。 |
| increment_by | int16 | 序列的增量。 |
| cycle_flag | character(1) | 序列是否是循环序列。取值范围： <ul style="list-style-type: none"> Y表示是循环序列。 N表示不是循环序列。 |
| order_flag | character varying(1) | 标志序列是否按照请求顺序发生。暂不支持，值为NULL。 |

| 名称 | 类型 | 描述 |
|--------------|----------------------|---|
| cache_size | int16 | 序列磁盘缓存大小。 |
| last_number | int16 | 上一序列的值。 |
| scale_flag | character varying(1) | 标志是否为可扩展序列。暂不支持，值为NULL。 |
| extend_flag | character varying(1) | 标志可扩展序列生成的值是否超出序列最大值、最小值范围。暂不支持，值为NULL。 |
| sharded_flag | character varying(1) | 标志是否为分片序列。暂不支持，值为NULL。 |
| session_flag | character varying(1) | 标志序列是否为私有会话。暂不支持，值为NULL。 |
| keep_value | character varying(1) | 标志在失败后的replay期间是否保留序列值。暂不支持，值为NULL。 |

12.3.12.55 DB_SOURCE

DB_SOURCE视图显示当前用户可访问的存储过程、函数、触发器的定义信息。该视图同时存在于PG_CATALOG和SYS Schema下。

表 12-286 DB_SOURCE 字段

| 名称 | 类型 | 描述 |
|---------------|------------------------|----------------------------------|
| owner | name | 对象的所有者。 |
| name | name | 对象名字。 |
| type | name | 对象类型：function、procedure、trigger。 |
| line | numeric | 此行在定义信息中的行号。 |
| text | text | 存储对象的文本来源。 |
| origin_con_id | character varying(256) | 暂不支持，值为0。 |

12.3.12.56 DB_SYNONYMS

DB_SYNONYMS视图显示当前用户可访问的所有同义词信息。

表 12-287 DB_SYNONYMS 字段

| 名称 | 类型 | 描述 |
|-------------------|------------------------|---|
| owner | text | 同义词的所有者。PUBLIC同义词的所有者为PUBLIC。 |
| schema_name | text | 同义词所属模式名。PUBLIC同义词的所属模式名NULL。 |
| synonym_name | text | 同义词的名称。 |
| table_owner | text | 关联对象的所有者。尽管该列称为table_owner，但它拥有的该关联对象不一定是表，可以是任何数据库通用对象，例如视图、存储过程、同义词等。 |
| table_name | text | 关联对象名。尽管该列称为table_name，但此关联对象不一定是表，可以是任何数据库通用对象，例如视图、存储过程、同义词等。 |
| table_schema_name | text | 关联对象所属模式名。尽管该列称为table_schema_name，但此schema下的该关联对象不一定是表，可以是任何数据库通用对象，例如视图、存储过程、同义词等。 |
| db_link | character varying(128) | 保留字段，值为NULL。 |
| origin_con_id | character varying(256) | 暂不支持，值为0。 |

12.3.12.57 DB_TAB_COL_STATISTICS

DB_TAB_COL_STATISTICS视图显示从DB_TAB_COLUMNS中提取的列统计信息和直方图信息。所有用户都可以访问该视图。该视图同时存在于PG_CATALOG和SYS Schema下。

表 12-288 DB_TAB_COL_STATISTICS 字段

| 名称 | 类型 | 描述 |
|--------------|------------------------|-----------|
| owner | character varying(128) | 表的所有者。 |
| table_name | character varying(128) | 表名。 |
| column_name | character varying(128) | 列名。 |
| num_distinct | numeric | 列中不同值的数量。 |
| low_value | raw | 列中的低值。 |
| high_value | raw | 列中的高值。 |

| 名称 | 类型 | 描述 |
|---------------|--------------------------------|--|
| density | numeric | <ul style="list-style-type: none"> 如果COLUMN_NAME上有直方图，则此列将显示直方图中跨越少于2个端点的值的选择性。它不代表跨越2个或更多端点的值的选择性。 如果COLUMN_NAME上没有可用的直方图，则该列的值为1/NUM_DISTINCT。 |
| num_nulls | numeric | 列中空值数。 |
| num_buckets | numeric | 列的直方图中的桶数。 |
| sample_size | numeric | 用于分析此列的样本量。 |
| last_analyzed | timestamp(0) without time zone | 最近分析此列的日期。数据库重启后，数据会丢失。 |
| global_stats | character varying(3) | 暂不支持，值为NULL。 |
| user_stats | character varying(3) | 暂不支持，值为NULL。 |
| notes | character varying(99) | 暂不支持，值为NULL。 |
| avg_col_len | numeric | 列的平均长度（以字节为单位）。 |
| histogram | character varying(15) | 直方图是否存在以及其类型： <ul style="list-style-type: none"> NONE：不存在直方图。 FREQUENCY：频率直方图。 EQUI-WIDTH：等宽直方图。 |
| scope | character varying(7) | 对于在除全局临时表之外的任何表上收集的统计信息，该值是SHARED（表示统计信息在所有会话之间共享）。 |
| schema | character varying(64) | 列所属的名称空间的名称。 |

12.3.12.58 DB_TAB_COLUMNS

DB_TAB_COLUMNS视图显示当前用户可访问的表和视图的列的描述信息。该视图同时存在于PG_CATALOG和SYS Schema下。该视图所有用户可访问，显示当前用户可访问的所有信息。

表 12-289 DB_TAB_COLUMNS 字段

| 名称 | 类型 | 描述 |
|-------|-----------------------|--------|
| owner | character varying(64) | 表的所有者。 |

| 名称 | 类型 | 描述 |
|----------------------|------------------------|---|
| table_name | character varying(64) | 表的名称。 |
| column_name | character varying(64) | 列的名称。 |
| data_type | character varying(128) | 列的数据类型。 |
| data_type_mod | character varying(3) | 暂不支持，值为NULL。 |
| data_type_owner | character varying(128) | 列的数据类型的所有者。 |
| data_length | integer | 列的字节长度。 |
| data_precision | integer | 数据类型的精度。对于numeric数据类型有效，其他类型为NULL。 |
| data_scale | integer | 小数点右边的位数。对于numeric数据类型有效，其他类型为0。 |
| nullable | bpchar | 该列是否允许为空。取值范围： <ul style="list-style-type: none"> • y: 允许。 • n: 不允许。对于主键约束和非空约束，该值为n。 |
| column_id | integer | 创建表时列的序号。 |
| default_length | numeric | 列的默认值字节长度。 |
| data_default | text | 列的默认值。 |
| num_distinct | numeric | 列中不同值的数量。 |
| low_value | raw | 列中的最小值。 |
| high_value | raw | 列中的最大值。 |
| density | numeric | 列密度。 |
| num_nulls | numeric | 列中空值数。 |
| num_buckets | numeric | 列的直方图的桶数。 |
| last_analyzed | date | 上次分析的日期。 |
| sample_size | numeric | 用于分析此列的样本量。 |
| character_set_name | character varying(44) | 暂不支持，值为NULL。 |
| char_col_decl_length | numeric | 字符类型列的声明长度。 |

| 名称 | 类型 | 描述 |
|--------------------|------------------------|---|
| global_stats | character varying(3) | 暂不支持，值为NO。 |
| user_stats | character varying(3) | 暂不支持，值为NO。 |
| avg_col_len | numeric | 列的平均长度（单位字节）。 |
| char_length | numeric | 列的长度（以字符计），只对varchar, nvarchar2, bpchar, char类型有效。 |
| char_used | character varying(1) | 暂不支持，varchar, nvarchar2, bpchar, char类型值为B，其余值为NULL。 |
| v80_fmt_image | character varying(3) | 暂不支持，值为NULL。 |
| data_upgraded | character varying(3) | 暂不支持，值为YES。 |
| histogram | character varying(15) | 直方图是否存在以及其类型： <ul style="list-style-type: none"> • NONE：不存在直方图。 • FREQUENCY：频率直方图。 • EQUI_WIDTH：等宽直方图。 |
| default_on_null | character varying(3) | 暂不支持，值为NULL。 |
| identity_column | character varying(3) | 暂不支持，值为NULL。 |
| evaluation_edition | character varying(128) | 暂不支持，值为NULL。 |
| unusable_before | character varying(128) | 暂不支持，值为NULL。 |
| unusable_beginning | character varying(128) | 暂不支持，值为NULL。 |
| collation | character varying(100) | 列的排序规则。因该字段与保留关键字冲突，调用该字段需加视图名。 |
| comments | text | 注释。 |
| schema | character varying(64) | 列所属的名称空间的名称。 |

12.3.12.59 DB_TAB_COMMENTS

DB_TAB_COMMENTS视图显示当前用户可访问的所有表和视图的注释信息。该视图同时存在于PG_CATALOG和SYS Schema下。

表 12-290 DB_TAB_COMMENTS 字段

| 名称 | 类型 | 描述 |
|---------------|------------------------|--------------|
| owner | character varying(128) | 表或视图的所有者。 |
| table_name | character varying(128) | 表或视图的名称。 |
| table_type | character varying(11) | 对象类型。 |
| comments | text | 注释。 |
| origin_con_id | numeric | 暂不支持，值为0。 |
| schema | character varying(64) | 表所属的名称空间的名称。 |

12.3.12.60 DB_TAB_HISTOGRAMS

DB_TAB_HISTOGRAMS视图显示当前用户可访问的表和视图的直方图统计信息，即表各列数据的分布情况。所有用户都可以访问该视图。该视图同时存在于PG_CATALOG和SYS Schema下。

表 12-291 DB_TAB_HISTOGRAMS 字段

| 名称 | 类型 | 描述 |
|---------------------------|-------------------------|----------------|
| owner | character varying(128) | 表的拥有者。 |
| table_name | character varying(128) | 表名。 |
| column_name | character varying(4000) | 列名。 |
| endpoint_number | numeric | 直方图的桶号。 |
| endpoint_value | numeric | 暂不支持，值为NULL。 |
| endpoint_actual_value | character varying(4000) | 桶端点的实际值。 |
| endpoint_actual_value_raw | raw | 暂不支持，值为NULL。 |
| endpoint_repeat_count | numeric | 暂不支持，值为NULL。 |
| scope | character varying(7) | 暂不支持，值为SHARED。 |

12.3.12.61 DB_TAB_MODIFICATIONS

DB_TAB_MODIFICATIONS视图显示自上次收集表统计信息以来当前用户可访问的表的修改信息的统计数据。该视图目前只显示执行了INSERT、DELETE和UPDATE操作的表的统计数据。所有用户都可以访问该视图。该视图同时存在于PG_CATALOG和SYS Schema下。

表 12-292 DB_TAB_MODIFICATIONS 字段

| 名称 | 类型 | 描述 |
|-------------------|------------------------|-----------------------------------|
| table_owner | character varying(128) | 表的所有者。 |
| table_name | character varying(128) | 表的名称。 |
| partition_name | character varying(128) | 分区的名称。 |
| subpartition_name | character varying(128) | 子分区的名称。 |
| inserts | numeric | 自上次收集统计信息以来插入次数的估算值。 |
| updates | numeric | 自上次收集统计信息以来更新次数的估算值。 |
| deletes | numeric | 自上次收集统计信息以来删除次数的估算值。 |
| timestamp | date | 上次修改表的时间。
暂不支持分区表的修改时间，值为NULL。 |
| truncated | character varying(3) | 暂不支持，值为NULL。 |
| drop_segments | numeric | 暂不支持，值为NULL。 |
| schema_name | character varying(128) | 表所属模式名。 |

12.3.12.62 DB_TAB_STATS_HISTORY

DB_TAB_STATS_HISTORY视图显示表统计信息涉及的表、分区或者子分区以及执行收集表统计信息的时间。所有用户都可以访问该视图。该视图同时存在于PG_CATALOG和SYS Schema下。

表 12-293 DB_TAB_STATS_HISTORY 字段

| 名称 | 类型 | 描述 |
|-------------------|-----------------------------|-------------------------|
| owner | character varying(128) | 对象的拥有者。 |
| table_name | character varying(128) | 表名。 |
| partition_name | character varying(128) | 暂不支持，值为NULL。 |
| subpartition_name | character varying(128) | 暂不支持，值为NULL。 |
| stats_update_time | timestamp(6) with time zone | 统计信息更新的时间，数据库重启后，数据会丢失。 |

12.3.12.63 DB_TABLES

DB_TABLES视图显示当前用户可访问的所有表的信息。该视图同时存在于PG_CATALOG和SYS Schema下。

表 12-294 DB_TABLES 字段

| 名称 | 类型 | 描述 |
|-----------------|--------------------------|--|
| owner | character varying(64) | 表的所有者。 |
| table_name | character varying(64) | 表名。 |
| tablespace_name | character varying(64) | 存储表的表空间名称。 |
| dropped | character varying | 当前表是否已删除：
<ul style="list-style-type: none"> • YES: 已删除。 • NO: 未删除。 |
| num_rows | numeric | 表的估计行数。 |
| status | character varying(8) | 当前表是否有效。
<ul style="list-style-type: none"> • VALID: 当前表有效。 • UNUSABLE: 当前表不可用。 |
| sample_size | numeric | 分析表使用的样本数量。 |
| temporary | character(1) | 表是否为临时表：
<ul style="list-style-type: none"> • Y: 是临时表。 • N: 不是临时表。 |
| pct_free | numeric | 块中空闲空间的最小比例。 |
| ini_trans | numeric | 事务的初始数量。 |
| max_trans | numeric | 事务数量的最大值。 |
| avg_row_len | integer | 平均每行的字节数。 |
| partitioned | character varying(3) | 表是否为分区表。
<ul style="list-style-type: none"> • YES: 是分区表。 • NO: 不是分区表。 |
| last_analyzed | timestamp with time zone | 上次分析表的时间。数据库重启后，数据会丢失。 |
| row_movement | character varying(8) | 是否允许分区行移动。
<ul style="list-style-type: none"> • ENABLED: 允许分区行移动。 • DISABLED: 不允许分区行移动。 |

| 名称 | 类型 | 描述 |
|---------------------|------------------------|--|
| compression | character varying(8) | 是否启用表压缩。
<ul style="list-style-type: none"> ENABLED: 启用表压缩。 DISABLED: 不启用表压缩。 |
| duration | character varying(15) | 临时表的期限。
<ul style="list-style-type: none"> NULL: 表示非临时表。 sys\$session: 表示会话临时表。 sys\$transaction: 表示事务临时表。 |
| logical_replication | character varying(8) | 表是否启用逻辑复制。
<ul style="list-style-type: none"> ENABLED: 启用逻辑复制。 DISABLED: 不启用逻辑复制。 |
| external | character varying(3) | 表是否为外表。
<ul style="list-style-type: none"> YES: 是外表。 NO: 不是外表。 |
| logging | character varying(3) | 表的更改是否记录日志。
<ul style="list-style-type: none"> YES: 表的更改记录日志。 NO: 表的更改不记录日志。 |
| default_collation | character varying(100) | 表的默认排序规则。 |
| degree | character varying(10) | 扫描表的实例数量。 |
| table_lock | character varying(8) | 是否启用表级锁。
<ul style="list-style-type: none"> ENABLED: 启用表级锁。 DISABLED: 不启用表级锁。 |
| nested | character varying(3) | 是否为嵌套表。
<ul style="list-style-type: none"> YES: 是嵌套表。 NO: 不是嵌套表。 |
| buffer_pool | character varying(7) | 表的默认缓冲池。 |
| flash_cache | character varying(7) | 用于表块的数据库智能闪存提示。 |
| cell_flash_cache | character varying(7) | 用于表块的单元闪存缓存提示。 |

| 名称 | 类型 | 描述 |
|---------------------------|------------------------|--|
| skip_corrupt | character varying(8) | 扫描表是否跳过损坏的块。
<ul style="list-style-type: none"> • ENABLED: 跳过损坏的块。 • DISABLED: 不跳过损坏的块。 |
| has_identity | character varying(3) | 表是否具有标识列。
<ul style="list-style-type: none"> • YES: 有标识列。 • NO: 没有标识列。 |
| segment_created | character varying(3) | 表段是否已被创建。
<ul style="list-style-type: none"> • YES: 表段已被创建。 • NO: 表段未被创建。 |
| monitoring | character varying(3) | 是否跟踪表的修改。
<ul style="list-style-type: none"> • YES: 跟踪表的修改。 • NO: 不跟踪表的修改。 |
| cluster_name | character varying(128) | 暂不支持，值为NULL。 |
| iot_name | character varying(128) | 暂不支持，值为NULL。 |
| pct_used | numeric | 暂不支持，值为NULL。 |
| initial_extent | numeric | 暂不支持，值为NULL。 |
| next_extent | numeric | 暂不支持，值为NULL。 |
| min_extents | numeric | 暂不支持，值为NULL。 |
| max_extents | numeric | 暂不支持，值为NULL。 |
| pct_increase | numeric | 暂不支持，值为NULL。 |
| freelists | numeric | 暂不支持，值为NULL。 |
| freelist_groups | numeric | 暂不支持，值为NULL。 |
| backed_up | character varying(1) | 暂不支持，值为NULL。 |
| blocks | numeric | 暂不支持，值为NULL。 |
| empty_blocks | numeric | 暂不支持，值为NULL。 |
| avg_space | numeric | 暂不支持，值为NULL。 |
| chain_cnt | numeric | 暂不支持，值为NULL。 |
| avg_space_freelist_blocks | numeric | 暂不支持，值为NULL。 |
| num_freelist_blocks | numeric | 暂不支持，值为NULL。 |
| instances | character varying(10) | 暂不支持，值为NULL。 |

| 名称 | 类型 | 描述 |
|------------------------|-------------------------|--------------|
| cache | character varying(5) | 暂不支持，值为NULL。 |
| iot_type | character varying(12) | 暂不支持，值为NULL。 |
| secondary | character varying(1) | 暂不支持，值为NULL。 |
| global_stats | character varying(3) | 暂不支持，值为NULL。 |
| user_stats | character varying(3) | 暂不支持，值为NULL。 |
| cluster_owner | character varying(30) | 暂不支持，值为NULL。 |
| dependencies | character varying(8) | 暂不支持，值为NULL。 |
| compression_for | character varying(30) | 暂不支持，值为NULL。 |
| read_only | character varying(3) | 暂不支持，值为NULL。 |
| result_cache | character varying(7) | 暂不支持，值为NULL。 |
| clustering | character varying(3) | 暂不支持，值为NULL。 |
| activity_tracking | character varying(23) | 暂不支持，值为NULL。 |
| dml_timestamp | character varying(25) | 暂不支持，值为NULL。 |
| container_data | character varying(3) | 暂不支持，值为NULL。 |
| inmemory_priority | character varying(8) | 暂不支持，值为NULL。 |
| inmemory_distribute | character varying(15) | 暂不支持，值为NULL。 |
| inmemory_compression | character varying(17) | 暂不支持，值为NULL。 |
| inmemory_duplicate | character varying(13) | 暂不支持，值为NULL。 |
| duplicated | character varying(1) | 暂不支持，值为NULL。 |
| sharded | character varying(1) | 暂不支持，值为NULL。 |
| hybrid | character varying(3) | 暂不支持，值为NULL。 |
| cellmemory | character varying(24) | 暂不支持，值为NULL。 |
| containers_default | character varying(3) | 暂不支持，值为NULL。 |
| container_map | character varying(3) | 暂不支持，值为NULL。 |
| extended_data_link | character varying(3) | 暂不支持，值为NULL。 |
| extended_data_link_map | character varying(3) | 暂不支持，值为NULL。 |
| inmemory_service | character varying(12) | 暂不支持，值为NULL。 |
| inmemory_service_name | character varying(1000) | 暂不支持，值为NULL。 |

| 名称 | 类型 | 描述 |
|-----------------------|------------------------|--------------|
| container_map_object | character varying(3) | 暂不支持，值为NULL。 |
| memoptimize_read | character varying(8) | 暂不支持，值为NULL。 |
| memoptimize_write | character varying(8) | 暂不支持，值为NULL。 |
| has_sensitive_column | character varying(3) | 暂不支持，值为NULL。 |
| admit_null | character varying(3) | 暂不支持，值为NULL。 |
| data_link_dml_enabled | character varying(3) | 暂不支持，值为NULL。 |
| object_id_type | character varying(16) | 暂不支持，值为NULL。 |
| table_type_owner | character varying(128) | 暂不支持，值为NULL。 |
| table_type | character varying(128) | 暂不支持，值为NULL。 |
| compress_for | character varying(30) | 暂不支持，值为NULL。 |

12.3.12.64 DB_TRIGGERS

DB_TRIGGERS视图显示当前用户能访问到的触发器的信息。该视图同时存在于PG_CATALOG和SYS Schema下。

表 12-295 DB_TRIGGERS 字段

| 名称 | 类型 | 描述 |
|--------------|-----------------------|--|
| trigger_name | character varying(64) | 触发器名称。 |
| table_name | character varying(64) | 关系表名称。 |
| table_owner | character varying(64) | 角色名称。 |
| status | character varying(64) | 触发器的状态。 <ul style="list-style-type: none"> • O：触发器在“origin”和“local”模式下触发。 • D：触发器被禁用。 • R：触发器在“replica”模式下触发。 • A：触发器始终触发。 |

12.3.12.65 DB_TYPES

DB_TYPES视图显示当前用户可访问的对象类型的信息。所有用户都可以访问该视图。该视图同时存在于PG_CATALOG和SYS Schema下。

表 12-296 DB_TYPES 字段

| 名称 | 类型 | 描述 |
|------------------|------------------------|--------------|
| owner | character varying(128) | 类型的所有者。 |
| type_name | character varying(128) | 类型名称。 |
| type_oid | raw | 类型的标识符（OID）。 |
| typecode | character varying(128) | 类型的类型代码。 |
| attributes | numeric | 类型中的属性数。 |
| methods | numeric | 暂不支持，值为0。 |
| predefined | character varying(3) | 该类型是否是内置类型。 |
| incomplete | character varying(3) | 该类型是否为不完整类型。 |
| final | character varying(3) | 暂不支持，值为NULL。 |
| instantiable | character varying(3) | 暂不支持，值为NULL。 |
| persistable | character varying(3) | 暂不支持，值为NULL。 |
| supertype_owner | character varying(128) | 暂不支持，值为NULL。 |
| supertype_name | character varying(128) | 暂不支持，值为NULL。 |
| local_attributes | numeric | 暂不支持，值为NULL。 |
| local_methods | numeric | 暂不支持，值为NULL。 |
| typeid | raw | 暂不支持，值为NULL。 |

12.3.12.66 DB_VIEWS

DB_VIEWS视图显示当前用户可访问的所有视图的描述信息。该视图同时存在于PG_CATALOG和SYS Schema下。

表 12-297 DB_VIEWS 字段

| 名称 | 类型 | 描述 |
|-------------|-------------------------|--|
| owner | name | 视图的所有者。 |
| view_name | name | 视图的名称。 |
| text | text | 视图文本。 |
| text_length | integer | 视图文本长度。 |
| text_vc | character varying(4000) | 视图创建语句。此列可能会截断视图文本。BEQUEATH子句将不会作为此视图中的TEXT_VC列的一部分出现。 |

| 名称 | 类型 | 描述 |
|------------------------|-------------------------|--------------|
| type_text_length | numeric | 暂不支持，值为NULL。 |
| type_text | character varying(4000) | 暂不支持，值为NULL。 |
| oid_text_length | numeric | 暂不支持，值为NULL。 |
| oid_text | character varying(4000) | 暂不支持，值为NULL。 |
| view_type_owner | character varying(128) | 暂不支持，值为NULL。 |
| view_type | character varying(128) | 暂不支持，值为NULL。 |
| superview_name | character varying(128) | 暂不支持，值为NULL。 |
| editioning_view | character varying(1) | 暂不支持，值为NULL。 |
| read_only | character varying(1) | 暂不支持，值为NULL。 |
| container_data | character varying(1) | 暂不支持，值为NULL。 |
| bequeath | character varying(12) | 暂不支持，值为NULL。 |
| origin_con_id | character varying(256) | 暂不支持，值为NULL。 |
| default_collation | character varying(100) | 暂不支持，值为NULL。 |
| containers_default | character varying(3) | 暂不支持，值为NULL。 |
| container_map | character varying(3) | 暂不支持，值为NULL。 |
| extended_data_link | character varying(3) | 暂不支持，值为NULL。 |
| extended_data_link_map | character varying(3) | 暂不支持，值为NULL。 |

| 名称 | 类型 | 描述 |
|----------------------|----------------------|--------------|
| has_sensitive_column | character varying(3) | 暂不支持，值为NULL。 |
| admit_null | character varying(3) | 暂不支持，值为NULL。 |
| pdb_local_only | character varying(3) | 暂不支持，值为NULL。 |

12.3.12.67 DICT

DICT视图显示数据库中的数据字典表和系统视图的描述信息。所有用户都可以访问，该视图同时存在于PG_CATALOG和SYS Schema下。

表 12-298 DICT 字段

| 名称 | 类型 | 描述 |
|------------|-------------------------|-----------|
| table_name | character varying(64) | 对象的名称。 |
| comments | character varying(4000) | 对象上的文本注释。 |

12.3.12.68 DICTIONARY

DICTIONARY视图显示数据库中的数据字典表和系统视图的描述信息。所有用户都可以访问，该视图同时存在于PG_CATALOG和SYS Schema下。

表 12-299 DICTIONARY 字段

| 名称 | 类型 | 描述 |
|------------|-------------------------|-----------|
| table_name | character varying(64) | 对象的名称。 |
| comments | character varying(4000) | 对象上的文本注释。 |

12.3.12.69 DUAL

DUAL视图是数据库根据数据字典自动创建的，用于保存表达式计算结果。任何用户都可以访问。该视图同时存在于PG_CATALOG和SYS schema中。

表 12-300 DUAL 字段

| 名称 | 类型 | 描述 |
|-------|------|----------|
| DUMMY | text | 表达式计算结果。 |

12.3.12.70 DV_SESSIONS

DV_SESSIONS视图显示当前所有活动的后台线程的信息。默认只有系统管理员权限才可以访问，普通用户需要授权才可以访问。

表 12-301 DV_SESSIONS 字段

| 名称 | 类型 | 描述 |
|----------|---------|--|
| sid | bigint | 当前活动的后台线程的OID。 |
| serial# | integer | 当前活动的后台线程的序号，在GaussDB中为0。 |
| user# | oid | 登录此后台线程的用户的OID。oid为0表示此后台线程为全局辅助线程（auxiliary）。 |
| username | name | 登录此后台线程的用户名。username为空表示此后台线程为全局辅助线程（auxiliary）。
可以通过和pg_stat_get_activity()关联查询，识别出application_name。
例如：
SELECT s.*,a.application_name FROM DV_SESSIONS AS s LEFT JOIN pg_stat_get_activity(NULL) AS a ON s.sid=a.sessionid; |

12.3.12.71 DV_SESSION_LONGOPS

DV_SESSION_LONGOPS视图显示当前正在执行的操作的进度。该视图需要授权访问。

表 12-302 DV_SESSION_LONGOPS 字段

| 名称 | 类型 | 描述 |
|-----------|---------|-----------------------------|
| sid | bigint | 当前正在执行的后台线程的OID。 |
| serial# | integer | 当前正在执行的后台线程的序号，在GaussDB中为0。 |
| sofar | integer | 目前完成的工作量，在GaussDB中为空。 |
| totalwork | integer | 工作总量，在GaussDB中为空。 |

12.3.12.72 GET_GLOBAL_PREPARED_XACTS

GET_GLOBAL_PREPARED_XACTS视图显示全局所有节点上的两阶段残留事务信息。

表 12-303 GET_GLOBAL_PREPARED_XACTS 字段

| 名称 | 类型 | 描述 |
|-------------|--------------------------|----------------|
| transaction | xid | 残留事务的xid。 |
| gid | text | 残留两阶段事务全局gid。 |
| prepared | timestamp with time zone | 残留两阶段事务的准备时间。 |
| owner | name | 残留两阶段事务的所有者。 |
| database | name | 残留两阶段事务所属的数据库。 |
| node_name | text | 残留事务所在的节点名称。 |

12.3.12.73 GLOBAL_BAD_BLOCK_INFO

GLOBAL_BAD_BLOCK_INFO视图，在CN上执行，统计所有实例数据页面损坏的情况，查询信息会显示损坏页面的基本信息。在DN上执行结果为空。根据这些信息利用[数据损坏检测修复函数](#)中的页面检测修复函数进行修复操作。默认只有初始用户、具有系统管理员属性的用户、在运维模式下具有运维管理员属性的用户以及监控用户可以查看，其余用户需要赋权后才可以查看。

表 12-304 GLOBAL_BAD_BLOCK_INFO 字段

| 名称 | 类型 | 描述 |
|-------------|--------------------------|--|
| node_name | text | 当前损坏页面的节点信息。 |
| spc_node | oid | 当前损坏页面对应的表空间id。 |
| db_node | oid | 当前损坏页面对应的数据库id。 |
| rel_node | oid | 当前损坏页面对应的relation的relfilenode。 |
| bucket_node | integer | 当前损坏页面的bucket_node，该字段在修复时作为是否是段页式表的判断依据。 <ul style="list-style-type: none"> • -1：非段页式表。 • 非0值：段页式表。 |
| block_num | oid | 当前损坏页面的页面号。 |
| fork_num | integer | 当前损坏页面的文件forknum。 |
| file_path | text | 当前损坏页面的相对路径。段页式表显示的是逻辑路径，非真实存在的文件。 |
| check_time | timestamp with time zone | 当前损坏页面检测出问题的时间。 |

| 名称 | 类型 | 描述 |
|-------------|--------------------------|---------------|
| repair_time | timestamp with time zone | 当前损坏页面被修复的时间。 |

12.3.12.74 GLOBAL_CLEAR_BAD_BLOCK_INFO

GLOBAL_CLEAR_BAD_BLOCK_INFO视图，在CN上执行，用于清理所有实例中已修复的损坏页面的信息，在DN上执行结果为空。默认只有初始用户、具有系统管理员属性的用户、在运维模式下具有运维管理员属性的用户以及监控用户可以查看，其余用户需要赋权后才可以查看。

表 12-305 GLOBAL_BAD_BLOCK_INFO 字段

| 名称 | 类型 | 描述 |
|-----------|---------|------------------|
| node_name | text | 当前清理修复页面的节点信息。 |
| result | boolean | 当前实例清理修复页面执行的结果。 |

12.3.12.75 GLOBAL_SQL_PATCH

GLOBAL_SQL_PATCH视图显示所有SQL PATCH的信息，该视图仅在PG_CATALOG模式下存在。

表 12-306 GLOBAL_SQL_PATCH 字段

| 名称 | 类型 | 描述 |
|---------------|---------|---------------------|
| node_name | text | SQL PATCH所在节点的名称。 |
| patch_name | name | SQL PATCH的名称。 |
| unique_sql_id | bigint | 查询全局唯一ID。 |
| owner | oid | SQL PATCH创建用户的ID。 |
| enable | boolean | SQL PATCH是否生效。 |
| status | "char" | SQL PATCH的状态（预留字段）。 |
| abort | boolean | 是否是废弃的Hint。 |
| hint_string | text | Hint文本。 |
| description | text | SQL PATCH的备注。 |

| 名称 | 类型 | 描述 |
|----------------------|--------|---|
| parent_unique_sql_id | bigint | SQL PATCH生效的SQL语句的外层语句的全局唯一ID。
<ul style="list-style-type: none"> 对于存储过程外的语句，该值为0。 对于存储过程内的语句，该值为调用该存储过程语句的全局唯一ID。 |

12.3.12.76 GLOBAL_STAT_HOTKEYS_INFO

GLOBAL_STAT_HOTKEYS_INFO视图用来查询整个集群中热点key的统计信息，查询结果按照count从大到小排序。

表 12-307 GLOBAL_STAT_HOTKEYS_INFO 字段

| 名称 | 类型 | 描述 |
|---------------|---------|--|
| database_name | text | 热点key所在数据库的名称。 |
| schema_name | text | 热点key所在模式的名称。 |
| table_name | text | 热点key所在表的名称。 |
| key_value | text | 热点key的值。 |
| hash_value | bigint | 热点key在数据库中的哈希值。如果是List/Range分布表，该字段为0。 |
| count | numeric | 热点key被访问频次。 |

12.3.12.77 GLOBAL_WAL_SENDER_STATUS

GLOBAL_WAL_SENDER_STATUS视图显示当前集群主DN实例的redo日志传输和回放状态。该视图只有monitor admin和sysadmin权限可以查看。

表 12-308 GLOBAL_WAL_SENDER_STATUS 字段

| 名称 | 类型 | 描述 |
|-------------|---------|--------|
| nodename | text | 主节点名。 |
| source_ip | text | 主节点IP。 |
| source_port | integer | 主节点端口。 |
| dest_ip | text | 备节点IP。 |

| 名称 | 类型 | 描述 |
|------------|---------|---|
| dest_port | integer | 备节点端口。 |
| sender_pid | integer | 发送线程PID。 |
| local_role | text | <p>主节点类型。</p> <ul style="list-style-type: none"> UNKNOWN_MODE: 状态未知。 NORMAL_MODE: 单主机节点类型。 PRIMARY_MODE: 节点类型为主节点。 STANDBY_MODE: 节点类型为备节点。 CASCADE_STANDBY_MODE: 节点类型为级联备节点。 PENDING_MODE: 该节点在仲裁阶段。 RECOVERY_MODE: 该节点在恢复阶段。 STANDBY_CLUSTER_MODE: 该节点类型为备集群节点。 MAIN_STANDBY_MODE: 该节点类型为首备集群节点。 <p>说明
主节点类型期望值为: NORMAL_MODE、PRIMARY_MODE、PENDING_MODE、RECOVERY_MODE。如出现其他节点类型, 请联系华为技术工程师提供技术支持。</p> |
| peer_role | text | <p>备节点类型。</p> <ul style="list-style-type: none"> UNKNOWN_MODE: 状态未知。 NORMAL_MODE: 单主机节点类型。 PRIMARY_MODE: 节点类型为主节点。 STANDBY_MODE: 节点类型为备节点。 CASCADE_STANDBY_MODE: 节点类型为级联备节点。 PENDING_MODE: 该节点在仲裁阶段。 RECOVERY_MODE: 该节点在恢复阶段。 STANDBY_CLUSTER_MODE: 该节点类型为备集群节点。 MAIN_STANDBY_MODE: 该节点类型为首备集群节点。 <p>说明
备节点类型期望值为: NORMAL_MODE、STANDBY_MODE、CASCADE_STANDBY_MODE、PENDING_MODE、RECOVERY_MODE、STANDBY_CLUSTER_MODE、MAIN_STANDBY_MODE。如出现其他节点类型, 请联系华为技术工程师提供技术支持。</p> |

| 名称 | 类型 | 描述 |
|----------------------------|------|---|
| peer_state | text | <p>备节点状态。</p> <ul style="list-style-type: none"> UNKNOWN_STATE: 节点状态未知。 NORMAL_STATE: 表示节点启动正常。 NEEDREPAIR_STATE: 当前节点需要修复。 STARTING_STATE: 节点正在启动中。 WAITING_STATE: 节点正等待升级中。 DEMOTING_STATE: 节点正在降级中。 PROMOTING_STATE: 备节点正在升级为主节点的状态 BUILDING_STATE: 备机启动失败, 需要重建。 CATCHUP_STATE: 备节点正在追赶主节点。 COREDUMP_STATE: 节点崩溃。 |
| state | text | <p>wal sender状态。</p> <ul style="list-style-type: none"> WALSNDSTATE_STARTUP: 启动状态。 WALSNDSTATE_BACKUP: 备份状态。 WALSNDSTATE_CATCHUP: 追赶状态。 WALSNDSTATE_STREAMING: 流复制状态。 |
| sender_sent_location | text | 主节点发送位置。 |
| sender_write_location | text | 主节点落盘位置。 |
| sender_flush_location | text | 主节点将缓存写入磁盘的位置。 |
| sender_replay_location | text | 主节点redo位置。 |
| receiver_received_location | text | 备节点接收位置。 |
| receiver_write_location | text | 备节点落盘位置。 |
| receiver_flush_location | text | 备节点将缓存写入磁盘的位置。 |
| receiver_replay_location | text | 备节点redo位置。 |

12.3.12.78 GS_ALL_CONTROL_GROUP_INFO

GS_ALL_CONTROL_GROUP_INFO视图显示数据库内所有控制组的信息。

表 12-309 GS_ALL_CONTROL_GROUP_INFO 字段

| 名称 | 类型 | 描述 |
|----------|--------|--|
| name | text | 控制组的名称。 |
| type | text | 控制组的类型。 <ul style="list-style-type: none">GROUP_NONE：无分组。GROUP_TOP：顶级分组。GROUP_CLASS：该资源的类分组，不控制任何线程。GROUP_BAKWD：后端线程控制组。GROUP_DEFWD：默认控制组，仅控制该级别的查询线程。GROUP_TSWD：每个用户的分时控制组，控制最底层的查询线程。 |
| gid | bigint | 控制组ID。 |
| classgid | bigint | Workload所属Class的控制组ID。 |
| class | text | Class控制组。 |
| workload | text | Workload控制组。 |
| shares | bigint | 控制组分配的CPU资源配额。 |
| limits | bigint | 控制组分配的CPU资源限额。 |
| wdlevel | bigint | Workload控制组层级。 |
| cpucore | text | 控制组使用的CPU核的信息。 |

12.3.12.79 GS_ALL_PREPARED_STATEMENTS

GS_ALL_PREPARED_STATEMENTS视图显示所有会话中可用的预备语句的信息。默认只有系统管理员权限才可以访问。

表 12-310 GS_ALL_PREPARED_STATEMENTS 字段

| 名称 | 类型 | 描述 |
|-----|--------|---|
| pid | bigint | 后台线程ID。
说明
线程池模式下pid显示的是当前会话绑定的线程ID，当会话在不同线程上执行时pid会随之改变。线程池模式下statement与sessionid相关联，与pid无关，关联查询时建议使用sessionid。 |

| 名称 | 类型 | 描述 |
|------------------|--------------------------|---|
| sessionid | bigint | 当前会话ID。 |
| global_sessionid | text | 全局会话ID。 |
| name | text | 预备语句的标识符。 |
| statement | text | 创建该预备语句的查询字符串。对于从SQL创建的预备语句而言是客户端提交的PREPARE语句；对于通过前/后端协议创建的预备语句而言是预备语句自身的文本。 |
| prepare_time | timestamp with time zone | 创建该预备语句的时间戳。 |
| parameter_types | regtype[] | 该预备语句期望的参数类型，以regtype类型的数组格式出现。与该数组元素相对应的OID可以通过把regtype转换为OID值得到。 |
| from_sql | boolean | <ul style="list-style-type: none"> 如果该预备语句是通过PREPARE语句创建的则为true。 如果是通过前/后端协议创建的则为false。 |

12.3.12.80 GS_BUCKET_LOCKS

GS_BUCKET_LOCKS视图存储各打开事务所持有的bucket锁信息。仅支持分布式下的CN查询。

表 12-311 GS_BUCKET_LOCKS 字段

| 名称 | 类型 | 引用 | 描述 |
|---------------------|--------|----------------------------------|---|
| node_name | text | - | 节点名称。 |
| database | oid | PG_DATAB ASE.oid | 被锁定对象所在数据库的OID。 |
| virtualtrans action | text | - | 持有此锁或者在等待此锁的事物的虚拟ID。 |
| pid | bigint | - | 持有或者等待这个锁的服务器线程的逻辑ID。如果锁是被一个预备事务持有的，则为NULL。 |
| sessionid | bigint | - | 持有或者等待这个锁的会话ID。 |
| mode | text | - | 这个线程持有的或者是期望的锁模式。
可能取值为：AccessShareLock、AccessExclusiveLock。 |

| 名称 | 类型 | 引用 | 描述 |
|------------------|---------|----|---|
| granted | boolean | - | <ul style="list-style-type: none"> 如果锁是持有锁，则为TRUE。 如果锁是等待锁，则为FALSE。 |
| fastpath | boolean | - | 如果通过fast-path获得锁，则为TRUE；如果通过库级别锁信息获得锁或者两阶段提交时的锁，则为FALSE。 |
| global_sessionid | text | - | 全局会话ID。 |
| bucketlist | text | - | 被锁定的bucket列表。 |

12.3.12.81 GS_GET_CONTROL_GROUP_INFO

GS_GET_CONTROL_GROUP_INFO视图显示所有控制组的信息。默认只有系统管理员权限才可以访问。

表 12-312 GS_GET_CONTROL_GROUP_INFO 字段

| 名称 | 类型 | 描述 |
|----------------|--------|---|
| group_name | text | 控制组的名称。 |
| group_type | text | 控制组的类型。 <ul style="list-style-type: none"> GROUP_NONE: 无分组。 GROUP_TOP: 顶级分组。 GROUP_CLASS: 该资源的类分组，不控制任何线程。 GROUP_BAKWD: 后端线程控制组。 GROUP_DEFWL: 默认控制组，仅控制该级别的查询线程。 GROUP_TSWL: 每个用户的分时控制组，控制最底层的查询线程。 |
| gid | bigint | 控制组ID。 |
| classgid | bigint | Workload所属Class的控制组ID。 |
| class | text | Class控制组。 |
| group_workload | text | Workload控制组。 |
| shares | bigint | 控制组分配的CPU资源配额。 |
| limits | bigint | 控制组分配的CPU资源限额。 |

| 名称 | 类型 | 描述 |
|------------|--------|---|
| wdlevel | bigint | Workload控制组层级。 |
| cpucores | text | 控制组使用的CPU核的信息。 |
| nodegroup | text | node group的名称。 |
| group_kind | text | node group的类型，取值包括 i, n, v, e。
<ul style="list-style-type: none"> • i: 表示installation node group。 • n: 表示普通集群node group。 • e: 表示弹性集群。 |

12.3.12.82 GS_GLOBAL_ARCHIVE_STATUS

GS_GLOBAL_ARCHIVE_STATUS视图描述CN和所有分片的归档进度，获取分片名称（node_name）、归档位置（restart_lsn）、实际进行归档的主/备机名称（archive_node）和当前日志位置（current_xlog_location）。查询此视图需要数据库开启归档功能，并从CN节点进行查询，需要monitor admin和sysadmin权限。具体字段信息如表12-313所示。

表 12-313 GS_GLOBAL_ARCHIVE_STATUS 字段

| 名称 | 类型 | 描述 |
|-----------------------|------|----------------|
| node_name | text | 分片名称。 |
| restart_lsn | text | 归档位置。 |
| archive_node | text | 实际进行归档的主/备机名称。 |
| current_xlog_location | text | 当前日志位置。 |

12.3.12.83 GS_GSC_MEMORY_DETAIL

GS_GSC_MEMORY_DETAIL视图显示当前节点当前进程的全局SysCache的内存占用情况。仅在开启GSC的模式下有数据。具体字段如表12-314所示。

由于这个查询是以数据库内存上下文分隔的，因此会缺少一部分内存的统计，缺失的内存统计对应的内存上下文名称为GlobalSysDBCache。

表 12-314 GS_GSC_MEMORY_DETAIL 字段

| 名称 | 类型 | 描述 |
|-------|------|--------|
| db_id | text | 数据库id。 |

| 名称 | 类型 | 描述 |
|-----------|---------|------------------|
| totalsize | numeric | 共享内存总大小，单位Byte。 |
| freesize | numeric | 共享内存剩余大小，单位Byte。 |
| usedsize | numeric | 共享内存使用大小，单位Byte。 |

12.3.12.84 GS_LSC_MEMORY_DETAIL

GS_LSC_MEMORY_DETAIL视图显示所有线程的本地SysCache的内存占用情况，以MemoryContext节点来统计。仅在开启GSC的模式下有数据。具体字段如表12-315所示。

表 12-315 GS_LSC_MEMORY_DETAIL 字段

| 名称 | 类型 | 描述 |
|-------------|----------|---|
| threadid | text | 线程启动时间+线程标识（字符串信息为timestamp.sessionid）。 |
| tid | bigint | 线程标识。 |
| thrdtype | text | 线程类型。可以是系统内存在的任何线程类型，如postgresql、wlmmonitor等。 |
| contextname | text | 内存上下文名称。 |
| level | smallint | 当前上下文在整体内存上下文中的层级。 |
| parent | text | 父内存上下文名称。 |
| totalsize | bigint | 当前内存上下文的内存总数，单位Byte。 |
| freesize | bigint | 当前内存上下文中已释放的内存总数，单位Byte。 |
| usedsize | bigint | 当前内存上下文中已使用的内存总数，单位Byte。 |

12.3.12.85 GS_MY_PLAN_TRACE

GS_MY_PLAN_TRACE是系统表GS_PLAN_TRACE的视图，该视图主要用来查看当前用户的plan trace。具体字段信息如表12-316所示。分布式场景下不支持plan trace特性，所以在分布式下该视图中无数据。

表 12-316 GS_MY_PLAN_TRACE 字段

| 名称 | 类型 | 描述 |
|---------------|--------------------------|---|
| query_id | text | 当前请求的唯一id。 |
| query | text | 当前请求的sql语句，该字段大小不会超过系统参数track_activity_query_size指定的大小。 |
| unique_sql_id | bigint | 当前请求sql的唯一id。 |
| plan | text | 当前请求sql对应的查询计划文本。该字段大小不会超过10K。 |
| plan_trace | text | 当前请求sql对应的查询计划生成过程的明细，该字段大小不会超过300M。 |
| modifydate | timestamp with time zone | 当前plan trace的更新时间（当前指的是plan trace创建时间）。 |

12.3.12.86 GS_SESSION_ALL_SETTINGS

GS_SESSION_ALL_SETTINGS显示本节点上所有session的全量GUC参数配置。该视图只有sysadmin和monadmin权限可以查看。具体字段信息如表12-317所示。

表 12-317 GS_SESSION_ALL_SETTINGS 字段

| 名称 | 类型 | 描述 |
|-----------|--------|----------|
| sessionid | bigint | 会话的id。 |
| pid | bigint | 后端线程的id。 |
| name | text | 参数名称。 |
| setting | text | 参数当前值。 |
| unit | text | 参数的隐式单位。 |

12.3.12.87 GS_SQL_COUNT

GS_SQL_COUNT视图显示数据库当前节点当前时刻执行的五类语句（SELECT、INSERT、UPDATE、DELETE、MERGE INTO）统计信息。具体字段信息如表12-318所示。

- 普通用户查询GS_SQL_COUNT视图仅能看到该用户当前节点的统计信息；管理员权限用户查询GS_SQL_COUNT视图则能看到所有用户当前节点的统计信息。
- 当集群或该节点重启时，计数将清零，并重新开始计数。
- 计数以节点收到的查询数为准，包括集群内部进行的查询。例如，CN收到一条查询，若下发多条查询DN，那将在DN上进行相应次数的计数。

表 12-318 GS_SQL_COUNT 字段

| 名称 | 类型 | 描述 |
|---------------------|--------|-----------------------|
| node_name | name | 节点名称。 |
| user_name | name | 用户名。 |
| select_count | bigint | SELECT语句统计结果。 |
| update_count | bigint | UPDATE语句统计结果。 |
| insert_count | bigint | INSERT语句统计结果。 |
| delete_count | bigint | DELETE语句统计结果。 |
| mergeinto_count | bigint | MERGE INTO语句统计结果。 |
| ddl_count | bigint | DDL语句的数量。 |
| dml_count | bigint | DML语句的数量。 |
| dcl_count | bigint | DCL语句的数量。 |
| total_select_elapse | bigint | 总SELECT的时间花费（单位：微秒）。 |
| avg_select_elapse | bigint | 平均SELECT的时间花费（单位：微秒）。 |
| max_select_elapse | bigint | 最大SELECT的时间花费（单位：微秒）。 |
| min_select_elapse | bigint | 最小SELECT的时间花费（单位：微秒）。 |
| total_update_elapse | bigint | 总UPDATE的时间花费（单位：微秒）。 |
| avg_update_elapse | bigint | 平均UPDATE的时间花费（单位：微秒）。 |
| max_update_elapse | bigint | 最大UPDATE的时间花费（单位：微秒）。 |
| min_update_elapse | bigint | 最小UPDATE的时间花费（单位：微秒）。 |
| total_insert_elapse | bigint | 总INSERT的时间花费（单位：微秒）。 |
| avg_insert_elapse | bigint | 平均INSERT的时间花费（单位：微秒）。 |
| max_insert_elapse | bigint | 最大INSERT的时间花费（单位：微秒）。 |
| min_insert_elapse | bigint | 最小INSERT的时间花费（单位：微秒）。 |

| 名称 | 类型 | 描述 |
|---------------------|--------|-----------------------|
| total_delete_elapse | bigint | 总DELETE的时间花费（单位：微秒）。 |
| avg_delete_elapse | bigint | 平均DELETE的时间花费（单位：微秒）。 |
| max_delete_elapse | bigint | 最大DELETE的时间花费（单位：微秒）。 |
| min_delete_elapse | bigint | 最小DELETE的时间花费（单位：微秒）。 |

12.3.12.88 GS_WORKLOAD_RULE_STAT

GS_WORKLOAD_RULE_STAT系统视图记录SQL限流规则相关的信息。只有具有sysadmin权限的用户才可以访问此系统视图。具体字段信息如表12-319所示。

表 12-319 GS_WORKLOAD_RULE_STAT 字段

| 名称 | 类型 | 描述 |
|--------------|--------------------------|--|
| rule_id | bigint | 限流规则id。 |
| rule_name | name | 限流规则的名称，用于检索限流规则。 |
| databases | name[] | 限流规则作用的数据库列表，为NULL表示对所有库生效。 |
| rule_type | text | 限流规则类型，当前仅支持：sqlid、select、insert、update、delete、merge和resource，其他取值为非法值。 |
| start_time | timestamp with time zone | 限流规则开始的时间，为NULL表示从现在开始生效。 |
| end_time | timestamp with time zone | 限流规则结束的时间，为NULL表示一直生效。 |
| max_workload | bigint | 限制规则设置的最大并发数。 |
| option_val | text[] | 限流规则的参数值，包括：sqlid、关键字列表和资源限制情况。
详细请参见
•gs_add_workload_rule(rule_type, rule_name, databases, start_time, end_time, max_workload, option_val) 接口说明。 |
| is_valid | boolean | 限流规则是否生效，超时的限流规则会设为false。 |

| 名称 | 类型 | 描述 |
|----------------|--------|---------------------------|
| validate_count | bigint | 限流规则拦截SQL的次数。 |
| node_names | text[] | 预留字段，限流规则生效的节点名称列表，当前不生效。 |
| user_names | text[] | 预留字段，限流规则生效的用户名称列表，当前不生效。 |

12.3.12.89 GV_INSTANCE

GV_INSTANCE视图显示当前数据库实例的信息。默认只有系统管理员权限才可以访问，普通用户需要授权才可以访问。该视图同时存在于PG_CATALOG和SYS Schema下。具体字段信息如表12-320所示。

表 12-320 GV_INSTANCE 字段

| 名称 | 类型 | 描述 |
|-----------------|-----------------------|--------------|
| inst_id | oid | 当前数据库oid。 |
| instance_number | oid | 当前数据库oid。 |
| instance_name | character varying(16) | 当前数据库名。 |
| host_name | character varying(64) | 暂不支持，值为NULL。 |
| version | character varying(17) | 暂不支持，值为NULL。 |
| version_legacy | character varying(17) | 暂不支持，值为NULL。 |
| version_full | character varying(17) | 暂不支持，值为NULL。 |
| startup_time | date | 暂不支持，值为NULL。 |
| status | character varying(12) | 暂不支持，值为NULL。 |
| parallel | character varying(3) | 暂不支持，值为NULL。 |
| thread# | numeric | 暂不支持，值为NULL。 |
| archiver | character varying(7) | 暂不支持，值为NULL。 |
| log_switch_wait | character varying(15) | 暂不支持，值为NULL。 |

| 名称 | 类型 | 描述 |
|------------------|-----------------------|--------------|
| logins | character varying(10) | 暂不支持，值为NULL。 |
| shutdown_pending | character varying(3) | 暂不支持，值为NULL。 |
| database_status | character varying(17) | 暂不支持，值为NULL。 |
| instance_role | character varying(18) | 暂不支持，值为NULL。 |
| active_state | character varying(9) | 暂不支持，值为NULL。 |
| blocked | character varying(3) | 暂不支持，值为NULL。 |
| con_id | numeric | 暂不支持，值为NULL。 |
| instance_mode | character varying(11) | 暂不支持，值为NULL。 |
| edition | character varying(7) | 暂不支持，值为NULL。 |
| family | character varying(80) | 暂不支持，值为NULL。 |
| database_type | character varying(15) | 暂不支持，值为NULL。 |

12.3.12.90 GV_SESSION

GV_SESSION视图显示当前所有的会话信息。该视图只有管理员可以访问，普通用户需要授权才能访问，该视图同时存在于PG_CATALOG和SYS Schema下。在开启线程池（enable_thread_pool = on）时，显示所有会话信息；当线程池关闭（enable_thread_pool = off）时，用户连接的会话不显示。具体字段信息如表12-321所示。

表 12-321 GV_SESSION 字段

| 名称 | 类型 | 描述 |
|---------|---------|---------------------------|
| inst_id | numeric | 暂不支持，值为NULL。 |
| saddr | raw | 暂不支持，值为NULL。 |
| sid | bigint | 会话ID。 |
| serial# | integer | 当前活动的后台线程的序号，在GaussDB中为0。 |

| 名称 | 类型 | 描述 |
|----------------|--------------------------|--|
| audsid | numeric | 暂不支持，值为NULL。 |
| paddr | raw | 暂不支持，值为NULL。 |
| schema# | numeric | 暂不支持，值为NULL。 |
| schemaname | name | 登录该后台的用户名。 |
| user# | oid | 登录此后台线程的用户的OID。oid为0表示此后台线程为全局辅助线程 (auxiliary)。 |
| username | name | 登录此后台线程的用户名。username为空表示此后台线程为全局辅助线程 (auxiliary)。 |
| command | numeric | 暂不支持，值为NULL。 |
| ownerid | numeric | 暂不支持，值为NULL。 |
| taddr | character varying(16) | 暂不支持，值为NULL。 |
| lockwait | character varying(16) | 暂不支持，值为NULL。 |
| machine | text | 客户端的主机名，这个字段是通过 client_addr的反向DNS查找得到。这个字段只有在启动log_hostname且使用IP连接时才非空。 |
| sql_id | bigint | 查询语句的ID。 |
| client_info | text | 客户端信息。 |
| event | text | 语句当前排队状态。可能值是： <ul style="list-style-type: none"> waiting in queue：表示语句在排队中。 空：表示语句正在运行。 |
| sql_exec_start | timestamp with time zone | 开始当前活跃查询的时间，如果state的值不是active，则这个值是上一个查询的开始时间。 |
| program | text | 连接到该后台的应用名。 |

| 名称 | 类型 | 描述 |
|-------------------|-----------------------|--|
| status | text | 该后台当前总体状态。可能值是： <ul style="list-style-type: none"> ● active：后台正在执行一个查询。 ● idle：后台正在等待一个新的客户端命令。 ● idle in transaction：后台在事务中，但事务中没有语句在执行。 ● idle in transaction (aborted)：后台在事务中，但事务中有语句执行失败。 ● fastpath function call：后台正在执行一个fast-path函数。 ● disabled：如果后台禁用track_activities，则报告这个状态。 |
| server | character varying(9) | 暂不支持，值为NULL。 |
| pdml_status | character varying(8) | 当前会话是否启用DML的并行执行。 |
| port | numeric | 当前会话的端口号。 |
| process | character varying(24) | 当前会话的进程号。 |
| logon_time | date | 当前会话的登录时间。 |
| last_call_et | integer | 当前会话上次状态发生改变的时长。 |
| osuser | text | 服务端操作系统用户名。 |
| terminal | character varying(30) | 暂不支持，值为NULL。 |
| type | character varying(10) | 暂不支持，值为NULL。 |
| sql_address | raw | 暂不支持，值为NULL。 |
| sql_hash_value | numeric | 暂不支持，值为NULL。 |
| sql_child_number | numeric | 暂不支持，值为NULL。 |
| sql_exec_id | numeric | 暂不支持，值为NULL。 |
| prev_sql_addr | raw | 暂不支持，值为NULL。 |
| prev_hash_value | numeric | 暂不支持，值为NULL。 |
| prev_sql_id | character varying(13) | 暂不支持，值为NULL。 |
| prev_child_number | numeric | 暂不支持，值为NULL。 |

| 名称 | 类型 | 描述 |
|---------------------------|-----------------------|--|
| prev_exec_start | date | 暂不支持，值为NULL。 |
| prev_exec_id | numeric | 暂不支持，值为NULL。 |
| plsql_entry_object_id | numeric | 暂不支持，值为NULL。 |
| plsql_entry_subprogram_id | numeric | 暂不支持，值为NULL。 |
| plsql_object_id | numeric | 暂不支持，值为NULL。 |
| plsql_subprogram_id | numeric | 暂不支持，值为NULL。 |
| module | text | 当前正在运行的模块名称，通过DBE_APPLICATION_INFO.SET_MODULE接口设置。 |
| module_hash | numeric | 暂不支持，值为NULL。 |
| action | text | 当前模块中当前操作的名称
DBE_APPLICATION_INFO.SET_MODULE或
DBE_APPLICATION_INFO.SET_ACTION接口设置。 |
| action_hash | numeric | 暂不支持，值为NULL。 |
| fixed_table_sequence | numeric | 暂不支持，值为NULL。 |
| row_wait_obj# | numeric | 暂不支持，值为NULL。 |
| row_wait_file# | numeric | 暂不支持，值为NULL。 |
| row_wait_block# | numeric | 暂不支持，值为NULL。 |
| row_wait_row# | numeric | 暂不支持，值为NULL。 |
| top_level_call# | numeric | 暂不支持，值为NULL。 |
| pdml_enabled | character varying(3) | 暂不支持，值为NULL。 |
| failover_type | character varying(13) | 暂不支持，值为NULL。 |
| failover_method | character varying(10) | 暂不支持，值为NULL。 |
| failed_over | character varying(3) | 暂不支持，值为NULL。 |
| resource_consumer_group | character varying(32) | 暂不支持，值为NULL。 |

| 名称 | 类型 | 描述 |
|-------------------------------|-----------------------|--------------|
| pddl_status | character varying(8) | 暂不支持，值为NULL。 |
| pq_status | character varying(8) | 暂不支持，值为NULL。 |
| current_queue_duration | numeric | 暂不支持，值为NULL。 |
| client_identifier | character varying(64) | 暂不支持，值为NULL。 |
| blocking_session_status | character varying(11) | 暂不支持，值为NULL。 |
| blocking_instance | numeric | 暂不支持，值为NULL。 |
| blocking_session | numeric | 暂不支持，值为NULL。 |
| final_blocking_session_status | character varying(11) | 暂不支持，值为NULL。 |
| final_blocking_instance | numeric | 暂不支持，值为NULL。 |
| final_blocking_session | numeric | 暂不支持，值为NULL。 |
| seq# | numeric | 暂不支持，值为NULL。 |
| event# | numeric | 暂不支持，值为NULL。 |
| p1text | character varying(64) | 暂不支持，值为NULL。 |
| p1 | numeric | 暂不支持，值为NULL。 |
| p1raw | raw | 暂不支持，值为NULL。 |
| p2text | character varying(64) | 暂不支持，值为NULL。 |
| p2 | numeric | 暂不支持，值为NULL。 |
| p2raw | raw | 暂不支持，值为NULL。 |
| p3text | character varying(64) | 暂不支持，值为NULL。 |
| p3 | numeric | 暂不支持，值为NULL。 |
| p3raw | raw | 暂不支持，值为NULL。 |
| wait_class_id | numeric | 暂不支持，值为NULL。 |
| wait_class# | numeric | 暂不支持，值为NULL。 |

| 名称 | 类型 | 描述 |
|----------------------------|-------------------------|--------------|
| wait_class | character varying(64) | 暂不支持，值为NULL。 |
| wait_time | numeric | 暂不支持，值为NULL。 |
| seconds_in_wait | numeric | 暂不支持，值为NULL。 |
| state | character varying(19) | 暂不支持，值为NULL。 |
| wait_time_micro | numeric | 暂不支持，值为NULL。 |
| time_remaining_micro | numeric | 暂不支持，值为NULL。 |
| time_since_last_wait_micro | numeric | 暂不支持，值为NULL。 |
| service_name | character varying(64) | 暂不支持，值为NULL。 |
| sql_trace | character varying(8) | 暂不支持，值为NULL。 |
| sql_trace_waits | character varying(5) | 暂不支持，值为NULL。 |
| sql_trace_binds | character varying(5) | 暂不支持，值为NULL。 |
| sql_trace_plan_stats | character varying(10) | 暂不支持，值为NULL。 |
| session_edition_id | numeric | 暂不支持，值为NULL。 |
| creator_addr | raw | 暂不支持，值为NULL。 |
| creator_serial# | numeric | 暂不支持，值为NULL。 |
| ecid | character varying(64) | 暂不支持，值为NULL。 |
| sql_translation_profile_id | numeric | 暂不支持，值为NULL。 |
| pga_tunable_mem | numeric | 暂不支持，值为NULL。 |
| shard_ddl_status | character varying(8) | 暂不支持，值为NULL。 |
| con_id | numeric | 暂不支持，值为NULL。 |
| external_name | character varying(1024) | 暂不支持，值为NULL。 |
| plsqli_debugger_connected | character varying(5) | 暂不支持，值为NULL。 |

12.3.12.91 MPP_TABLES

MPP_TABLES视图显示PGXC_CLASS中表的信息。具体字段信息如表12-322所示。

表 12-322 MPP_TABLES 字段

| 名称 | 类型 | 描述 |
|------------|------------------|--------------|
| schemaname | name | 表的模式名。 |
| tablename | name | 表名。 |
| tableowner | name | 表的所有者。 |
| tablespace | name | 表所在的表空间。 |
| pgroup | name | 节点群的名称。 |
| nodeoids | oidvector_extend | 表分布的节点OID列表。 |

12.3.12.92 MY_AUDIT_TRAIL

MY_AUDIT_TRAIL视图显示与当前用户有关的标准审计跟踪条目，GaussDB审计信息主要通过pg_query_audit()函数。该视图同时存在于PG_CATALOG和SYS Schema下，仅拥有AUDITADMIN属性及MY_AUDIT_TRAIL的SELECT权限的用户才可以查看审计信息；三权分立未开启时，拥有SYSADMIN属性的用户也可以查看审计信息。GaussDB的action_name字段与ORA数据库审计动作不一致，transactionid字段与ORA数据库中transactionid数据的类型保持一致，GaussDB的sql_text字段为解析后SQL描述语句，不完全与执行的SQL语句相同。具体字段信息如表12-323所示。

注意

在分布式下，pg_query_audit()函数只能查询当前节点的审计信息。

表 12-323 MY_AUDIT_TRAIL 字段

| 名称 | 类型 | 描述 |
|-------------|------------------------|---------------------|
| os_username | character varying(255) | 暂不支持，值为NULL。 |
| username | character varying(128) | 操作被审计的用户的名称，不是用户id。 |
| userhost | character varying(128) | 暂不支持，值为NULL。 |
| terminal | character varying(255) | 暂不支持，值为NULL。 |

| 名称 | 类型 | 描述 |
|---------------|-------------------------|--|
| timestamp | date | 在本地数据库会话时区中创建审计跟踪条目的日期和时间（由审计会话创建的条目的用户登录日期和时间）。 |
| owner | character varying(128) | 受操作影响的对象的创建者。 |
| obj_name | character varying(128) | 受操作影响的对象的名称。 |
| action | numeric | 暂不支持，值为NULL。 |
| action_name | character varying(28) | action列中的数字代码对应的action类型名称。 |
| new_owner | character varying(128) | 暂不支持，值为NULL。 |
| new_name | character varying(128) | 暂不支持，值为NULL。 |
| obj_privilege | character varying(32) | 暂不支持，值为NULL。 |
| sys_privilege | character varying(40) | 暂不支持，值为NULL。 |
| admin_option | character varying(1) | 暂不支持，值为NULL。 |
| grantee | character varying(128) | 暂不支持，值为NULL。 |
| audit_option | character varying(40) | 暂不支持，值为NULL。 |
| ses_actions | character varying(19) | 暂不支持，值为NULL。 |
| logoff_time | date | 暂不支持，值为NULL。 |
| logoff_lread | numeric | 暂不支持，值为NULL。 |
| logoff_pread | numeric | 暂不支持，值为NULL。 |
| logoff_lwrite | numeric | 暂不支持，值为NULL。 |
| logoff_dlock | character varying(40) | 暂不支持，值为NULL。 |
| comment_text | character varying(4000) | 暂不支持，值为NULL。 |
| sessionid | numeric | 暂不支持，值为NULL。 |
| entryid | numeric | 暂不支持，值为NULL。 |

| 名称 | 类型 | 描述 |
|--------------------|-----------------------------|--|
| statementid | numeric | 暂不支持，值为NULL。 |
| returncode | numeric | 暂不支持，值为NULL。 |
| priv_used | character varying(40) | 暂不支持，值为NULL。 |
| client_id | character varying(128) | 暂不支持，值为NULL。 |
| econtext_id | character varying(64) | 暂不支持，值为NULL。 |
| session_cpu | numeric | 暂不支持，值为NULL。 |
| extended_timestamp | timestamp(6) with time zone | 创建审计跟踪条目的时间戳（由创建的条目的用户登录时间戳UTC（协调通用）中的审计会话时间）时区。 |
| proxy_sessionid | numeric | 暂不支持，值为NULL。 |
| global_uid | character varying(32) | 暂不支持，值为NULL。 |
| instance_number | numeric | 暂不支持，值为NULL。 |
| os_process | character varying(16) | 暂不支持，值为NULL。 |
| transactionid | text | 访问或修改对象的事务的事务标识符。 |
| scn | numeric | 暂不支持，值为NULL。 |
| sql_bind | nvarchar2(2000) | 暂不支持，值为NULL。 |
| sql_text | nvarchar2 | 查询的SQL文本。 |
| obj_edition_name | character varying(128) | 暂不支持，值为NULL。 |
| dbid | numeric | 暂不支持，值为NULL。 |
| rls_info | clob | 暂不支持，值为NULL。 |
| current_user | character varying(128) | 暂不支持，值为NULL。 |

12.3.12.93 MY_COL_COMMENTS

MY_COL_COMMENTS视图显示当前用户下表的列注释信息。该视图同时存在于PG_CATALOG和SYS Schema下。具体字段信息如表12-324所示。

表 12-324 MY_COL_COMMENTS 字段

| 名称 | 类型 | 描述 |
|---------------|------------------------|--------------|
| owner | character varying(128) | 表的所有者。 |
| table_name | character varying(128) | 表的名称。 |
| column_name | character varying(128) | 列名称。 |
| comments | text | 注释。 |
| origin_con_id | numeric | 暂不支持，值为0。 |
| schema | character varying(64) | 列所属的名称空间的名称。 |

12.3.12.94 MY_COLL_TYPES

MY_COLL_TYPES视图显示当前用户创建的集合类型信息。默认所有用户都可以访问。该视图同时存在于PG_CATALOG和SYS Schema下。具体字段信息如表12-325所示。

表 12-325 MY_COLL_TYPES 字段

| 名称 | 类型 | 描述 |
|-----------------|------------------------|------------------------------|
| owner | character varying(128) | 集合的所有者。 |
| type_name | character varying(128) | 集合的名称。 |
| coll_type | character varying(128) | 集合的描述。 |
| upper_bound | numeric | 暂不支持，值为NULL。 |
| elem_type_mod | character varying(7) | 暂不支持，值为NULL。 |
| elem_type_owner | character varying(128) | 集合基于的元素类型的所有者。该值主要用于用户定义的类型。 |
| elem_type_name | character varying(128) | 集合所依据的数据类型或用户定义类型的名称。 |
| length | numeric | 暂不支持，值为NULL。 |
| precision | numeric | 暂不支持，值为NULL。 |
| scale | numeric | 暂不支持，值为NULL。 |

| 名称 | 类型 | 描述 |
|--------------------|-----------------------|--------------|
| character_set_name | character varying(44) | 暂不支持，值为NULL。 |
| elem_storage | character varying(7) | 暂不支持，值为NULL。 |
| nulls_stored | character varying(3) | 暂不支持，值为NULL。 |
| char_used | character varying(1) | 暂不支持，值为NULL。 |

12.3.12.95 MY_CONS_COLUMNS

MY_CONS_COLUMNS视图显示当前用户下表主键约束列的信息。该视图同时存在于PG_CATALOG和SYS Schema下。具体字段信息如表12-326所示。

表 12-326 MY_CONS_COLUMNS 字段

| 名称 | 类型 | 描述 |
|-----------------|-----------------------|----------|
| table_name | character varying(64) | 约束相关的表名。 |
| column_name | character varying(64) | 约束相关的列名。 |
| constraint_name | character varying(64) | 约束名。 |
| owner | character varying(64) | 约束创建者。 |
| position | smallint | 表中列的位置。 |

12.3.12.96 MY_CONSTRAINTS

MY_CONSTRAINTS视图显示当前用户下表约束的信息。该视图同时存在于PG_CATALOG和SYS Schema下。具体字段信息如表12-327所示。

表 12-327 MY_CONSTRAINTS 字段

| 名称 | 类型 | 描述 |
|-----------------|-----------------------|------|
| constraint_name | character varying(64) | 约束名。 |

| 名称 | 类型 | 描述 |
|-----------------|-----------------------|---|
| constraint_type | text | 约束类型：
<ul style="list-style-type: none"> • c：表示检查约束。 • f：表示外键约束。 • p：表示主键约束。 • u：表示唯一约束。 |
| table_name | character varying(64) | 约束相关的表名。 |
| index_owner | character varying(64) | 约束相关的索引的所有者（只针对唯一约束和主键约束）。 |
| index_name | character varying(64) | 约束相关的索引的名称（只针对唯一约束和主键约束）。 |
| owner | character varying(64) | 约束创建者。 |

12.3.12.97 MY_DEPENDENCIES

MY_DEPENDENCIES显示用户拥有对象对其他对象的依赖关系。所有用户都可以访问，该视图同时存在于PG_CATALOG和SYS Schema下。具体字段信息如表12-328所示。

表 12-328 MY_DEPENDENCIES 字段

| 名称 | 类型 | 描述 |
|----------------------|------------------------|-----------------------------------|
| name | name | 对象的名称。 |
| type | character varying(18) | 对象类型。 |
| referenced_owner | name | 被引用对象的所有者。 |
| referenced_name | name | 被引用对象的名称。 |
| referenced_type | character varying(18) | 被引用对象的类型。 |
| referenced_link_name | character varying(128) | 指向父对象的链接的名称（如果是远程）。 |
| dependency_type | character varying(4) | 指示依赖关系是否为REF依赖关系，默认取值为HARD，表示硬引用。 |

12.3.12.98 MY_IND_COLUMNS

MY_IND_COLUMNS视图显示当前用户下所有索引的字段信息。所有用户都可以访问。该视图同时存在于PG_CATALOG和SYS Schema下。具体字段信息如表12-329所示。

表 12-329 MY_IND_COLUMNS 字段

| 名称 | 类型 | 描述 |
|--------------------|-----------------------|---------------------------|
| index_owner | character varying(64) | 索引的所有者。 |
| index_name | character varying(64) | 索引名。 |
| table_owner | character varying(64) | 表的所有者。 |
| table_name | character varying(64) | 表名。 |
| column_name | name | 列名。 |
| column_position | smallint | 索引中列的位置。 |
| column_length | numeric | 列的长度，如果列是变长类型，该字段取值为NULL。 |
| char_length | numeric | 列的最大字节长度。 |
| descend | character varying(4) | 表示列是按降序（DESC）还是升序（ASC）排序。 |
| collated_column_id | numeric | 暂不支持，值为NULL。 |

12.3.12.99 MY_IND_EXPRESSIONS

MY_IND_EXPRESSIONS视图显示当前用户下基于函数的表达式索引的信息。所有用户都可以访问。该视图同时存在于PG_CATALOG和SYS Schema下。具体字段信息如表12-330所示。

表 12-330 MY_IND_EXPRESSIONS 字段

| 名称 | 类型 | 描述 |
|-------------|-----------------------|---------|
| table_owner | character varying(64) | 表的所有者。 |
| table_name | character varying(64) | 表名。 |
| index_owner | character varying(64) | 索引的所有者。 |

| 名称 | 类型 | 描述 |
|-------------------|-----------------------|-----------------|
| index_name | character varying(64) | 索引名。 |
| column_expression | text | 定义列的基于函数的索引表达式。 |
| column_position | smallint | 索引中列的位置。 |

12.3.12.100 MY_INDEXES

MY_INDEXES视图显示当前用户的索引信息。该视图同时存在于PG_CATALOG和SYS Schema下。具体字段信息如表12-331所示。

表 12-331 MY_INDEXES 字段

| 名称 | 类型 | 描述 |
|-------------|------------------------|---|
| owner | character varying(64) | 索引的所有者。 |
| index_name | character varying(64) | 索引名称。 |
| table_name | character varying(64) | 索引对应的表名。 |
| uniqueness | text | 表示该索引是否为唯一索引。 <ul style="list-style-type: none"> • UNIQUE：唯一索引。 • NONUNIQUE：非唯一索引。 |
| partitioned | character(3) | 表示该索引是否具有分区表的性质。 <ul style="list-style-type: none"> • Yes：索引具有分区表的性质。 • No：索引不具有分区表的性质。 |
| generated | character varying(1) | 表示该索引的名称是否为系统生成。 <ul style="list-style-type: none"> • y：索引名称为系统生成。 • n：索引名称非系统生成。 |
| index_type | character varying(27) | 索引类型。 <ul style="list-style-type: none"> • NORMAL：索引属性都是简单的引用，表达式树为空。 • FUNCTION-BASED NORMAL：存在表达式树用于非简单字段引用的索引属性。 |
| table_owner | character varying(128) | 索引对象的所有者。 |

| 名称 | 类型 | 描述 |
|-------------------------|-----------------------|---|
| table_type | character(11) | 索引对象的类型。
<ul style="list-style-type: none"> TABLE: 索引对象为表类型。 |
| tablespace_name | character varying(30) | 包含索引的表空间名称。 |
| status | character varying(8) | 非分区索引状态。
<ul style="list-style-type: none"> VALID: 非分区索引可以用于查询。 UNUSABLE: 非分区索引不可用。 N/A: 索引具有分区表性质。 |
| compression | character varying(13) | 暂不支持，值为NULL。 |
| prefix_length | numeric | 暂不支持，值为NULL。 |
| ini_trans | numeric | 暂不支持，值为NULL。 |
| max_trans | numeric | 暂不支持，值为NULL。 |
| initial_extent | numeric | 暂不支持，值为NULL。 |
| next_extent | numeric | 暂不支持，值为NULL。 |
| min_extents | numeric | 暂不支持，值为NULL。 |
| max_extents | numeric | 暂不支持，值为NULL。 |
| pct_increase | numeric | 暂不支持，值为NULL。 |
| pct_threshold | numeric | 暂不支持，值为NULL。 |
| include_column | numeric | 暂不支持，值为NULL。 |
| freelists | numeric | 暂不支持，值为NULL。 |
| freelist_groups | numeric | 暂不支持，值为NULL。 |
| pct_free | numeric | 暂不支持，值为NULL。 |
| logging | character varying(3) | 暂不支持，值为NULL。 |
| blevel | numeric | 暂不支持，值为NULL。 |
| leaf_blocks | numeric | 暂不支持，值为NULL。 |
| distinct_keys | numeric | 暂不支持，值为NULL。 |
| avg_leaf_blocks_per_key | numeric | 暂不支持，值为NULL。 |
| avg_data_blocks_per_key | numeric | 暂不支持，值为NULL。 |

| 名称 | 类型 | 描述 |
|-------------------|----------------------------|--------------|
| clustering_factor | numeric | 暂不支持，值为NULL。 |
| num_rows | numeric | 暂不支持，值为NULL。 |
| sample_size | numeric | 暂不支持，值为NULL。 |
| last_analyzed | date | 暂不支持，值为NULL。 |
| degree | character
varying(40) | 暂不支持，值为NULL。 |
| instances | character
varying(40) | 暂不支持，值为NULL。 |
| temporary | character
varying(1) | 暂不支持，值为NULL。 |
| secondary | character
varying(1) | 暂不支持，值为NULL。 |
| buffer_pool | character
varying(7) | 暂不支持，值为NULL。 |
| flash_cache | character
varying(7) | 暂不支持，值为NULL。 |
| cell_flash_cache | character
varying(7) | 暂不支持，值为NULL。 |
| user_stats | character
varying(3) | 暂不支持，值为NULL。 |
| duration | character
varying(15) | 暂不支持，值为NULL。 |
| pct_direct_access | numeric | 暂不支持，值为NULL。 |
| ityp_owner | character
varying(128) | 暂不支持，值为NULL。 |
| ityp_name | character
varying(128) | 暂不支持，值为NULL。 |
| parameters | character
varying(1000) | 暂不支持，值为NULL。 |
| global_stats | character
varying(3) | 暂不支持，值为NULL。 |
| domidx_status | character
varying(12) | 暂不支持，值为NULL。 |
| domidx_opstatus | character
varying(6) | 暂不支持，值为NULL。 |
| funcidx_status | character
varying(8) | 暂不支持，值为NULL。 |

| 名称 | 类型 | 描述 |
|-------------------------|-----------------------|---|
| join_index | character varying(3) | 暂不支持，值为NULL。 |
| iot_redundant_pkey_elim | character varying(3) | 暂不支持，值为NULL。 |
| dropped | character varying(3) | 暂不支持，值为NULL。 |
| visibility | character varying(9) | 表示该索引对优化器是否可见。
<ul style="list-style-type: none"> ● VISIBLE：索引对优化器可见。 ● INVISIBLE：索引对优化器不可见。 |
| domidx_management | character varying(14) | 暂不支持，值为NULL。 |
| segment_created | character varying(3) | 暂不支持，值为NULL。 |
| orphaned_entries | character varying(3) | 暂不支持，值为NULL。 |
| indexing | character varying(7) | 暂不支持，值为NULL。 |
| auto | character varying(3) | 暂不支持，值为NULL。 |

12.3.12.101 MY_JOBS

MY_JOBS视图显示当前用户拥有的定时任务的详细信息。该视图同时存在于PG_CATALOG和SYS Schema下。具体字段信息如表12-332所示。

表 12-332 MY_JOBS 字段

| 名称 | 类型 | 描述 |
|-------------|-----------------------------|-------------------|
| job | bigint | 作业id。 |
| log_user | name | 创建者的UserName。 |
| priv_user | name | 作业执行者的UserName。 |
| dbname | name | 创建作业的数据库名称。 |
| schema_user | name | 定时任务的默认模式名。 |
| start_date | timestamp without time zone | 作业第一次开始执行的时间。 |
| start_suc | text | 作业第一次成功执行对应的开始时间。 |

| 名称 | 类型 | 描述 |
|------------|-----------------------------|--|
| last_date | timestamp without time zone | 上次运行的开始时间。 |
| last_suc | text | 上次成功运行的开始时间。 |
| last_sec | text | 上次成功运行的开始时间，提供兼容性支持。 |
| this_date | timestamp without time zone | 正在运行任务的开始时间。 |
| this_suc | text | 正在运行任务的开始时间。 |
| this_sec | text | 正在运行任务的开始时间，提供兼容性支持。 |
| next_date | timestamp without time zone | 任务下次执行时间。 |
| next_suc | text | 任务下次执行时间。 |
| next_sec | text | 任务下次执行时间，提供兼容性支持。 |
| total_time | numeric | 任务最近一次的执行时长。 |
| broken | text | 如果status字段取值为d，broken则为'y'，否则broken为n。 |
| status | "char" | 本步骤的执行状态，取值范围：（r、s、f、d），默认为r，取值含义： <ul style="list-style-type: none"> ● r：运行中。 ● s：执行成功。 ● f：执行失败。 ● d：取消执行。 |
| interval | text | 用来计算下次运行时间的时间表达式，如果为null则表示定时任务只执行一次。 |
| failures | smallint | 失败计数，若作业连续执行失败16次，则不再继续执行。 |
| what | text | 可执行的作业。 |
| nls_env | character varying(4000) | 暂不支持，值为NULL。 |
| misc_env | raw | 暂不支持，值为NULL。 |
| instance | numeric | 暂不支持，值为NULL。 |

12.3.12.102 MY_OBJECTS

MY_OBJECTS视图描述了当前用户拥有的数据库对象。该视图同时存在于PG_CATALOG和SYS Schema下。具体字段信息如表12-333所示。

表 12-333 MY_OBJECTS 字段

| 名称 | 类型 | 描述 |
|-------------------|--------------------------|--|
| object_name | name | 对象的名称。 |
| object_id | oid | 对象的OID。 |
| object_type | name | 对象的类型，包括TABLE、INDEX、SEQUENCE、VIEW、GLOBAL SECONDARY INDEX等。 |
| namespace | oid | 对象所属的名称空间。 |
| temporary | character(1) | 对象是否为临时对象。 |
| status | character varying(7) | 对象的状态。 |
| subobject_name | name | 对象的子对象名称。 |
| generated | character(1) | 对象名称是否是系统生成。 |
| created | timestamp with time zone | 对象的创建时间。 |
| last_ddl_time | timestamp with time zone | 对象的最后修改时间。 |
| default_collation | character varying(100) | 对象的默认排序规则。 |
| data_object_id | numeric | 暂不支持，值为NULL。 |
| timestamp | character varying(19) | 暂不支持，值为NULL。 |
| secondary | character varying(1) | 暂不支持，值为NULL。 |
| edition_name | character varying(128) | 暂不支持，值为NULL。 |
| sharing | character varying(18) | 暂不支持，值为NULL。 |
| editionable | character varying(1) | 暂不支持，值为NULL。 |
| oracle_maintained | character varying(1) | 暂不支持，值为NULL。 |

| 名称 | 类型 | 描述 |
|----------------|----------------------|--------------|
| application | character varying(1) | 暂不支持，值为NULL。 |
| duplicated | character varying(1) | 暂不支持，值为NULL。 |
| sharded | character varying(1) | 暂不支持，值为NULL。 |
| created_appid | numeric | 暂不支持，值为NULL。 |
| modified_appid | numeric | 暂不支持，值为NULL。 |
| created_vsnid | numeric | 暂不支持，值为NULL。 |
| modified_vsnid | numeric | 暂不支持，值为NULL。 |

须知

created和last_ddl_time支持的范围，请参见PG_OBJECT中的记录范围。

12.3.12.103 MY_PROCEDURES

MY_PROCEDURES视图描述了当前用户拥有的存储过程、函数或触发器的信息。该视图同时存在于PG_CATALOG和SYS Schema下。该视图所有用户可访问，仅可查看当前用户所属信息。具体字段信息如表12-334所示。

表 12-334 MY_PROCEDURES 字段

| 名称 | 类型 | 描述 |
|----------------|------------------------|-------------------------------------|
| owner | character varying(64) | 存储过程、函数、触发器或包的所有者。 |
| object_name | character varying(64) | 存储过程、函数或触发器的名称，若为包中函数或存储过程，则为包名。 |
| procedure_name | character varying(128) | 若object_name为包名，则为包中函数或存储过程名称，否则为空。 |
| object_id | oid | 存储过程、函数、触发器或包的OID。 |
| subprogram_id | numeric | 包中函数或存储过程的位置。 |
| overload | character varying(40) | 表示该函数是该名称的第n个重载函数。 |
| object_type | character varying(13) | 对象的类型。 |

| 名称 | 类型 | 描述 |
|-----------------|------------------------|--|
| aggregate | character varying(3) | 表示是否为聚合函数：
<ul style="list-style-type: none"> • YES：表示是。 • NO：表示不是。 |
| pipelined | character varying(3) | 暂不支持，值为NO。 |
| impltypeowner | character varying(128) | 实现类型的所有者。 |
| impltypename | character varying(128) | 实现类型的名称。 |
| parallel | character varying(3) | 暂不支持，值为NO。 |
| interface | character varying(3) | 暂不支持，值为NO。 |
| deterministic | character varying(3) | 暂不支持，值为NO。 |
| authid | character varying(12) | 表示是使用创建者权限还是调用者权限：
<ul style="list-style-type: none"> • DEFINER：表示使用创建者权限。 • CURRENT_USER：表示使用调用者权限。 因该字段与保留关键字冲突，调用该字段需加视图名。 |
| result_cache | character varying(3) | 暂不支持，值为NULL。 |
| origin_con_id | character varying(256) | 暂不支持，值为0。 |
| polymorphic | character varying(5) | 暂不支持，值为NULL。 |
| argument_number | smallint | 存储过程入参个数。 |

12.3.12.104 MY_SCHEDULER_JOB_ARGS

MY_SCHEDULER_JOB_ARG视图显示当前用户拥有的任务的有关参数信息。该视图所有用户可访问，仅可查看当前用户所属信息。该视图同时存在于PG_CATALOG和SYS Schema下。具体字段信息如表12-335所示。

表 12-335 MY_SCHEDULER_JOB_ARGS 字段

| 名称 | 类型 | 描述 |
|-------------------|-------------------------|------------------------|
| job_name | character varying(128) | 参数所属作业名。 |
| argument_name | character varying(128) | 参数名称。 |
| argument_position | numeric | 参数在参数列表中的位置。 |
| argument_type | character varying(257) | 参数的数据类型，可以是用户的自定义数据类型。 |
| value | character varying(4000) | 参数值。 |
| anydata_value | character varying(4000) | 暂不支持，值为NULL。 |
| out_argument | character varying(5) | 保留字段，值为NULL。 |

12.3.12.105 MY_SCHEDULER_JOBS

MY_SCHEDULER_JOBS视图显示数据库下当前用户拥有的所有DBE_SCHEDULER定时任务的信息。默认所有用户都可以访问，该视图同时存在于PG_CATALOG和SYS Schema下。具体字段信息如表12-336所示。

表 12-336 MY_SCHEDULER_JOBS 字段

| 名称 | 类型 | 描述 |
|---------------|-------------------------|---|
| job_name | text | 定时任务名。 |
| job_subname | character varying(128) | 暂不支持，值为NULL。 |
| job_style | text | 定时任务行为模式，创建时指定，仅支持指定为“REGULAR”，不指定时为NULL。 |
| job_creator | name | 定时任务创建者。 |
| client_id | character varying(65) | 暂不支持，值为NULL。 |
| global_uid | character varying(33) | 暂不支持，值为NULL。 |
| program_owner | character varying(4000) | 定时任务引用的程序的所有者。 |
| program_name | text | 定时任务引用的程序的名称。 |

| 名称 | 类型 | 描述 |
|---------------------|-----------------------------|------------------|
| job_type | character varying(16) | 定时任务内联程序类型。 |
| job_action | text | 定时任务的程序内容。 |
| number_of_arguments | text | 定时任务的参数个数。 |
| schedule_owner | character varying(4000) | 暂不支持，值为NULL。 |
| schedule_name | text | 定时任务引用的调度的名称。 |
| schedule_type | character varying(12) | 暂不支持，值为NULL。 |
| start_date | timestamp without time zone | 定时任务的起始时间。 |
| repeat_interval | text | 定时任务的周期。 |
| event_queue_owner | character varying(128) | 暂不支持，值为NULL。 |
| event_queue_name | character varying(128) | 暂不支持，值为NULL。 |
| event_queue_agent | character varying(523) | 暂不支持，值为NULL。 |
| event_condition | character varying(4000) | 暂不支持，值为NULL。 |
| event_rule | character varying(261) | 暂不支持，值为NULL。 |
| file_watcher_owner | character varying(261) | 暂不支持，值为NULL。 |
| file_watcher_name | character varying(261) | 暂不支持，值为NULL。 |
| end_date | timestamp without time zone | 定时任务的失效时间。 |
| job_class | text | 定时任务所属的定时任务类的名称。 |
| enabled | boolean | 定时任务的启用状态。 |
| auto_drop | text | 定时任务的自动删除功能状态。 |
| restart_on_recover | character varying(5) | 暂不支持，值为NULL。 |
| restart_on_failure | character varying(5) | 暂不支持，值为NULL。 |

| 名称 | 类型 | 描述 |
|----------------------|-----------------------------|-----------------------|
| state | "char" | 定时任务的状态。 |
| job_priority | numeric | 暂不支持，值为NULL。 |
| run_count | numeric | 暂不支持，值为NULL。 |
| uptime_run_count | numeric | 暂不支持，值为NULL。 |
| max_runs | numeric | 暂不支持，值为NULL。 |
| failure_count | smallint | 定时任务失败次数统计。 |
| uptime_failure_count | numeric | 暂不支持，值为NULL。 |
| max_failures | numeric | 定时任务标记为破坏之前允许失败的最大次数。 |
| retry_count | numeric | 暂不支持，值为NULL。 |
| last_start_date | timestamp without time zone | 定时任务上次拉起时间。 |
| last_run_duration | interval day to second(6) | 定时任务上次执行的时长。 |
| next_run_date | timestamp without time zone | 定时任务下次执行时间。 |
| schedule_limit | interval day to second(0) | 暂不支持，值为NULL。 |
| max_run_duration | interval day to second(0) | 暂不支持，值为NULL。 |
| logging_level | character varying(11) | 暂不支持，值为NULL。 |
| store_output | character varying(5) | 是否存储所有定时任务的输出信息。 |
| stop_on_window_close | character varying(5) | 暂不支持，值为NULL。 |
| instance_stickiness | character varying(5) | 暂不支持，值为NULL。 |
| raise_events | character varying(4000) | 暂不支持，值为NULL。 |
| system | character varying(5) | 暂不支持，值为NULL。 |
| job_weight | numeric | 暂不支持，值为NULL。 |
| nls_env | character varying(4000) | 暂不支持，值为NULL。 |

| 名称 | 类型 | 描述 |
|-------------------------------|------------------------|--|
| source | character varying(128) | 暂不支持，值为NULL。 |
| number_of_destinations | numeric | 暂不支持，值为NULL。 |
| destination_owner | character varying(261) | 暂不支持，值为NULL。 |
| destination | text | 定时任务目标名称。
如果destination值为“CCN”则说明该任务是CCN的JOB，相关说明详见 DBE_SCHEDULER 。 |
| credential_owner | character varying(128) | 暂不支持，值为NULL。 |
| credential_name | text | 定时任务的证书名称。 |
| instance_id | oid | 当前数据库的oid。 |
| deferred_drop | character varying(5) | 暂不支持，值为NULL。 |
| allow_runs_in_restricted_mode | character varying(5) | 暂不支持，值为NULL。 |
| comments | text | 定时任务的备注。 |
| flags | numeric | 暂不支持，值为NULL。 |
| restartable | character varying(5) | 暂不支持，值为NULL。 |
| has_constraints | character varying(5) | 暂不支持，值为NULL。 |
| connect_credential_owner | character varying(128) | 暂不支持，值为NULL。 |
| connect_credential_name | character varying(128) | 暂不支持，值为NULL。 |
| fail_on_script_error | character varying(5) | 暂不支持，值为NULL。 |

12.3.12.106 MY_SCHEDULER_PROGRAM_ARGS

MY_SCHEDULER_PROGRAM_ARG视图显示当前用户拥有的程序的有关参数信息。该视图所有用户可访问，仅可查看当前用户所属信息。该视图同时存在于PG_CATALOG和SYS Schema下。具体字段信息如[表12-337](#)所示。

表 12-337 MY_SCHEDULER_PROGRAM_ARGS 字段

| 名称 | 类型 | 描述 |
|-----------------------|-------------------------|------------------------|
| program_name | character varying(128) | 参数所属程序名。 |
| argument_name | character varying(128) | 参数名称。 |
| argument_position | numeric | 参数在参数列表中的位置。 |
| argument_type | character varying(257) | 参数的数据类型，可以是用户的自定义数据类型。 |
| metadata_attribute | character varying(19) | 暂不支持，值为NULL。 |
| default_value | character varying(4000) | 参数默认值。 |
| default_anydata_value | character varying(4000) | 暂不支持，值为NULL。 |
| out_argument | character varying(5) | 保留字段，值为NULL。 |

12.3.12.107 MY_SEQUENCES

MY_SEQUENCES视图显示当前用户的序列信息。该视图同时存在于PG_CATALOG和SYS Schema下。具体字段信息如表12-338所示。

表 12-338 MY_SEQUENCES 字段

| 名称 | 类型 | 描述 |
|----------------|----------------------|--|
| sequence_owner | name | 序列所有者。 |
| sequence_name | name | 序列的名称。 |
| min_value | int16 | 序列最小值。 |
| max_value | int16 | 序列最大值。 |
| increment_by | int16 | 序列的增量。 |
| cycle_flag | character(1) | 表示序列是否是循环序列，取值为： <ul style="list-style-type: none"> Y：表示是循环序列。 N：表示不是循环序列。 |
| order_flag | character varying(1) | 表示序列是否按照请求顺序发生，暂不支持，值为NULL。 |
| cache_size | int16 | 序列磁盘缓存大小。 |

| 名称 | 类型 | 描述 |
|--------------|----------------------|---|
| last_number | int16 | 上一序列的值。 |
| scale_flag | character varying(1) | 表示是否为可扩展序列，暂不支持，值为NULL。 |
| extend_flag | character varying(1) | 表示可扩展序列生成的值是否超出序列最大值、最小值范围。暂不支持，值为NULL。 |
| sharded_flag | character varying(1) | 表示是否为分片序列。暂不支持，值为NULL。 |
| session_flag | character varying(1) | 表示序列是否为会话私有，暂不支持，值为NULL。 |
| keep_value | character varying(1) | 表示在失败后的replay期间是否保留序列值。暂不支持，值为NULL。 |

12.3.12.108 MY_SOURCE

MY_SOURCE视图显示当前用户拥有的存储过程、函数、触发器的定义信息。该视图同时存在于PG_CATALOG和SYS Schema下。具体字段信息如表12-339所示。

表 12-339 MY_SOURCE 字段

| 名称 | 类型 | 描述 |
|---------------|------------------------|----------------------------------|
| owner | name | 对象的所有者。 |
| name | name | 对象名字。 |
| type | name | 对象类型：function、procedure、trigger。 |
| line | numeric | 此行在定义信息中的行号。 |
| text | text | 存储对象的文本来源。 |
| origin_con_id | character varying(256) | 暂不支持，值为0。 |

12.3.12.109 MY_SYNONYMS

MY_SYNONYMS视图显示当前模式下同义词的信息。该视图所有用户可访问，仅可查看当前用户所属信息。该视图同时存在于PG_CATALOG和SYS Schema下。具体字段信息如表12-340所示。

表 12-340 MY_SYNONYMS 字段

| 名称 | 类型 | 描述 |
|-------------------|------------------------|--|
| schema_name | text | 同义词所属模式名。 |
| synonym_name | text | 同义词的名称。 |
| table_owner | text | 关联对象的所有者。尽管该列称为 table_owner，但拥有的该关联对象不一定是表，可以是任何数据库通用对象，例如视图、存储过程或同义词等。 |
| table_name | text | 关联对象名。尽管该列称为 table_name，但此关联对象不一定是表，可以是任何数据库通用对象，例如视图、存储过程、同义词等。 |
| table_schema_name | text | 关联对象所属模式名。尽管该列称为 table_schema_name，但此schema下的该关联对象不一定是表，可以是任何数据库通用对象，例如视图、存储过程、同义词等。 |
| db_link | character varying(128) | 保留字段，值为NULL。 |
| origin_con_id | character varying(256) | 暂不支持，值为0。 |

12.3.12.110 MY_TAB_COL_STATISTICS

MY_TAB_COL_STATISTICS视图显示从MY_TAB_COLUMNS中提取的列统计信息和直方图信息。所有用户都可以访问该视图。该视图同时存在于PG_CATALOG和SYS Schema下。具体字段信息如表12-341所示。

表 12-341 MY_TAB_COL_STATISTICS 字段

| 名称 | 类型 | 描述 |
|--------------|------------------------|-----------|
| table_name | character varying(128) | 表名。 |
| column_name | character varying(128) | 列名。 |
| num_distinct | numeric | 列中不同值的数量。 |
| low_value | raw | 列中的低值。 |
| high_value | raw | 列中的高值。 |

| 名称 | 类型 | 描述 |
|---------------|-----------------------|--|
| density | numeric | <ul style="list-style-type: none"> 如果COLUMN_NAME上有直方图，则此列将显示直方图中跨越少于2个端点的值的选择性。它不代表跨越2个或更多端点的值的选择性。 如果COLUMN_NAME上没有可用的直方图，则该列的值为1/NUM_DISTINCT。 |
| num_nulls | numeric | 列中空值数。 |
| num_buckets | numeric | 列的直方图中的桶数。 |
| last_analyzed | date | 最近分析此列的日期，数据库重启后，数据会丢失。 |
| sample_size | numeric | 用于分析此列的样本量。 |
| global_stats | character varying(3) | 暂不支持，值为NULL。 |
| user_stats | character varying(3) | 暂不支持，值为NULL。 |
| notes | character varying(99) | 暂不支持，值为NULL。 |
| avg_col_len | numeric | 列的平均长度（以字节为单位）。 |
| histogram | character varying(15) | 表示直方图是否存在，如果存在的话是什么类型： <ul style="list-style-type: none"> NONE：表示不存在直方图。 FREQUENCY：表示频率直方图。 EQUI-WIDTH：表示等宽直方图。 |
| scope | character varying(7) | 对于在除全局临时表之外的任何表上收集的统计信息，该值是SHARED(表示统计信息在所有会话之间共享)。 |
| schema | character varying(64) | 列所属的名称空间的名称。 |

12.3.12.111 MY_TAB_COLUMNS

MY_TAB_COLUMNS视图显示当前用户拥有的表和视图的字段信息。该视图同时存在于PG_CATALOG和SYS Schema下。该视图所有用户可访问，仅显示该用户所属的信息。具体字段信息如[表12-342](#)所示。

表 12-342 MY_TAB_COLUMNS 字段

| 名称 | 类型 | 描述 |
|----------------------|------------------------|------------------------------------|
| owner | character varying(64) | 表的所有者。 |
| table_name | character varying(64) | 表名称。 |
| column_name | character varying(64) | 列名。 |
| data_type | character varying(128) | 列的数据类型。 |
| data_type_mod | character varying(3) | 暂不支持，值为NULL。 |
| data_type_owner | character varying(128) | 列的数据类型的所有者。 |
| data_length | integer | 列的字节长度。 |
| data_precision | integer | 数据类型的精度，对于numeric数据类型有效，其他类型为NULL。 |
| data_scale | integer | 小数点右边的位数，对于numeric数据类型有效，其他类型为0。 |
| nullable | bpchar | 该列是否允许为空，对于主键约束和非空约束，该值为n。 |
| column_id | integer | 创建表时列的序号。 |
| default_length | numeric | 列的默认值字节长度。 |
| data_default | text | 列的默认值。 |
| num_distinct | numeric | 列中不同值的数量。 |
| low_value | raw | 列中的最小值。 |
| high_value | raw | 列中的最大值。 |
| density | numeric | 列密度。 |
| num_nulls | numeric | 列中空值数。 |
| num_buckets | numeric | 列的直方图的桶数。 |
| last_analyzed | date | 上次分析的日期。 |
| sample_size | numeric | 用于分析此列的样本量。 |
| character_set_name | character varying(44) | 暂不支持，值为NULL。 |
| char_col_decl_length | numeric | 字符类型列的声明长度。 |

| 名称 | 类型 | 描述 |
|--------------------|------------------------|--|
| global_stats | character varying(3) | 暂不支持，值为NO。 |
| user_stats | character varying(3) | 暂不支持，值为NO。 |
| avg_col_len | numeric | 列的平均长度（单位字节）。 |
| char_length | numeric | 列的长度（单位字符），只对 varchar, nvarchar2, bpchar, char类型有效。 |
| char_used | character varying(1) | 暂不支持，varchar, nvarchar2, bpchar, char类型值为B，其余值为NULL。 |
| v80_fmt_image | character varying(3) | 暂不支持，值为NULL。 |
| data_upgraded | character varying(3) | 暂不支持，值为YES。 |
| histogram | character varying(15) | 表示直方图是否存在，如果存在的话是什么类型： <ul style="list-style-type: none"> • NONE：表示不存在直方图。 • FREQUENCY：表示频率直方图。 • EQUI_WIDTH：表示等宽直方图。 |
| default_on_null | character varying(3) | 暂不支持，值为NULL。 |
| identity_column | character varying(3) | 暂不支持，值为NULL。 |
| sensitive_column | character varying(3) | 暂不支持，值为NULL。 |
| evaluation_edition | character varying(128) | 暂不支持，值为NULL。 |
| unusable_before | character varying(128) | 暂不支持，值为NULL。 |
| unusable_beginning | character varying(128) | 暂不支持，值为NULL。 |
| collation | character varying(100) | 列的排序规则。因该字段与保留关键字冲突，调用该字段需加视图名。 |
| comments | text | 列的注释。 |
| schema | character varying(64) | 列所属的名称空间的名称。 |

12.3.12.112 MY_TAB_COMMENTS

MY_TAB_COMMENTS视图显示当前用户拥有的所有表和视图的注释信息。该视图同时存在于PG_CATALOG和SYS Schema下。具体字段信息如表12-343所示。

表 12-343 MY_TAB_COMMENTS 字段

| 名称 | 类型 | 描述 |
|------------|-----------------------|--------------|
| owner | character varying(64) | 表或视图的所有者。 |
| table_name | character varying(64) | 表或视图的名称。 |
| comments | text | 注释。 |
| schema | character varying(64) | 表所属的名称空间的名称。 |

12.3.12.113 MY_TAB_HISTOGRAMS

MY_TAB_HISTOGRAMS系统视图显示当前用户拥有的表和视图的直方图信息。所有用户都可以访问该视图。该视图同时存在于PG_CATALOG和SYS Schema下。具体字段信息如表12-344所示。

表 12-344 MY_TAB_HISTOGRAMS 字段

| 名称 | 类型 | 描述 |
|---------------------------|-------------------------|----------------|
| table_name | character varying(128) | 表名。 |
| column_name | character varying(4000) | 列名。 |
| endpoint_number | numeric | 直方图的桶号。 |
| endpoint_value | numeric | 暂不支持，值为NULL。 |
| endpoint_actual_value | character varying(4000) | 桶端点的实际值。 |
| endpoint_actual_value_raw | raw | 暂不支持，值为NULL。 |
| endpoint_repeat_count | numeric | 暂不支持，值为NULL。 |
| scope | character varying(7) | 暂不支持，值为SHARED。 |

12.3.12.114 MY_TAB_MODIFICATIONS

MY_TAB_MODIFICATIONS视图记录自上次在表上收集统计信息以来当前用户拥有的表的修改信息的统计数据。该视图目前只显示执行了INSERT、DELETE和UPDATE操作的表。所有用户都可以访问该视图。该视图同时存在于PG_CATALOG和SYS Schema下。具体字段信息如表12-345所示。

表 12-345 MY_TAB_MODIFICATIONS 字段

| 名称 | 类型 | 描述 |
|-------------------|------------------------|-----------------------------------|
| table_name | character varying(128) | 表的名称。 |
| partition_name | character varying(128) | 分区的名称。 |
| subpartition_name | character varying(128) | 子分区的名称。 |
| inserts | numeric | 自上次收集统计信息以来大致插入次数。 |
| updates | numeric | 自上次收集统计信息以来大致更新次数。 |
| deletes | numeric | 自上次收集统计信息以来大致删除次数。 |
| timestamp | date | 上次修改表的时间。
暂不支持分区表的修改时间，值为NULL。 |
| truncated | character varying(3) | 暂不支持，值为NULL。 |
| drop_segments | numeric | 暂不支持，值为NULL。 |
| schema_name | character varying(128) | 表所属模式名。 |

12.3.12.115 MY_TAB_STATS_HISTORY

MY_TAB_STATS_HISTORY视图提供当前用户所拥有的表的表统计信息历史。所有用户都可以访问该视图。该视图同时存在于PG_CATALOG和SYS Schema下。具体字段信息如表12-346所示。

表 12-346 MY_TAB_STATS_HISTORY 字段

| 名称 | 类型 | 描述 |
|------------|------------------------|-----|
| table_name | character varying(128) | 表名。 |

| 名称 | 类型 | 描述 |
|-------------------|-----------------------------|-------------------------|
| partition_name | character varying(128) | 暂不支持，值为NULL。 |
| subpartition_name | character varying(128) | 暂不支持，值为NULL。 |
| stats_update_time | timestamp(6) with time zone | 统计信息更新的时间，数据库重启后，数据会丢失。 |

12.3.12.116 MY_TAB_STATISTICS

MY_TAB_STATISTICS视图显示数据库中有关当前用户拥有的表的统计信息。所有用户均可访问该视图，该视图同时存在于PG_CATALOG和SYS Schema下。具体字段信息如表12-347所示。

表 12-347 MY_TAB_STATISTICS 字段

| 名称 | 类型 | 描述 |
|---------------------------|------------------------|--|
| table_name | character varying(128) | 表名。 |
| partition_name | character varying(128) | 暂不支持，值为NULL。 |
| partition_position | numeric | 暂不支持，值为NULL。 |
| subpartition_name | character varying(128) | 暂不支持，值为NULL。 |
| subpartition_position | numeric | 暂不支持，值为NULL。 |
| object_type | character varying(12) | 对象类型： <ul style="list-style-type: none"> • TABLE • PARTITION • SUBPARTITION |
| num_rows | numeric | 对象中的行数。 |
| blocks | numeric | 暂不支持，值为NULL。 |
| empty_blocks | numeric | 暂不支持，值为NULL。 |
| avg_space | numeric | 暂不支持，值为NULL。 |
| chain_cnt | numeric | 暂不支持，值为NULL。 |
| avg_row_len | integer | 平均行长，包括行开销。 |
| avg_space_freelist_blocks | numeric | 暂不支持，值为NULL。 |

| 名称 | 类型 | 描述 |
|---------------------|-----------------------------------|------------------------|
| num_freelist_blocks | numeric | 暂不支持，值为NULL。 |
| avg_cached_blocks | numeric | 暂不支持，值为NULL。 |
| avg_cache_hit_ratio | numeric | 暂不支持，值为NULL。 |
| im_imcu_count | numeric | 暂不支持，值为NULL。 |
| im_block_count | numeric | 暂不支持，值为NULL。 |
| im_stat_update_time | timestamp(6)
without time zone | 暂不支持，值为NULL。 |
| scan_rate | numeric | 暂不支持，值为NULL。 |
| sample_size | numeric | 分析表格时使用的样本量。 |
| last_analyzed | timestamp with
time zone | 最近分析表的日期。数据库重启后，数据会丢失。 |
| global_stats | character
varying(3) | 暂不支持，值为NULL。 |
| user_stats | character
varying(3) | 暂不支持，值为NULL。 |
| stattype_locked | character
varying(5) | 暂不支持，值为NULL。 |
| stale_stats | character
varying(7) | 暂不支持，值为NULL。 |
| notes | character
varying(25) | 暂不支持，值为NULL。 |
| scope | character
varying(7) | 暂不支持，默认值SHARED。 |

12.3.12.117 MY_TABLES

MY_TABLES视图显示当前用户拥有的表的信息。该视图同时存在于PG_CATALOG和SYS Schema下。具体字段信息如表12-348所示。

表 12-348 MY_TABLES 字段

| 名称 | 类型 | 描述 |
|-------|--------------------------|--------|
| owner | character
varying(64) | 表的所有者。 |

| 名称 | 类型 | 描述 |
|-----------------|--------------------------|---|
| table_name | character varying(64) | 表名称。 |
| tablespace_name | character varying(64) | 存储表的表空间名称。 |
| dropped | character varying | 当前表是否已删除： <ul style="list-style-type: none"> • YES：表示已删除。 • NO：表示未删除。 |
| num_rows | numeric | 表的估计行数。 |
| status | character varying(8) | 当前表是否有效。 <ul style="list-style-type: none"> • VALID：表示当前表有效。 • UNUSABLE：表示当前表不可用。 |
| sample_size | numeric | 分析表使用的样本数量。 |
| temporary | character(1) | 表是否为临时表： <ul style="list-style-type: none"> • Y：表示是临时表。 • N：表示不是临时表。 |
| pct_free | numeric | 块中空闲空间的最小比例。 |
| ini_trans | numeric | 事务的初始数量。 |
| max_trans | numeric | 事务数量的最大值。 |
| avg_row_len | integer | 平均每行的字节数。 |
| partitioned | character varying(3) | 表是否为分区表。 <ul style="list-style-type: none"> • YES：是分区表。 • NO：不是分区表。 |
| last_analyzed | timestamp with time zone | 上次分析表的时间。数据库重启后，数据会丢失。 |
| row_movement | character varying(8) | 是否允许分区行移动。 <ul style="list-style-type: none"> • ENABLED：允许分区行移动。 • DISABLED：不允许分区行移动。 |
| compression | character varying(8) | 是否启用表压缩。 <ul style="list-style-type: none"> • ENABLED：启用表压缩。 • DISABLED：不启用表压缩。 |

| 名称 | 类型 | 描述 |
|---------------------|------------------------|---|
| duration | character varying(15) | 临时表的期限。
<ul style="list-style-type: none"> • NULL：表示非临时表。 • sys\$session：表示会话临时表。 • sys\$transaction：表示事务临时表。 |
| logical_replication | character varying(8) | 表是否启用逻辑复制。
<ul style="list-style-type: none"> • ENABLED：启用逻辑复制。 • DISABLED：不启用逻辑复制。 |
| external | character varying(3) | 表是否为外表。
<ul style="list-style-type: none"> • YES：是外表。 • NO：不是外表。 |
| logging | character varying(3) | 表的更改是否记录日志。
<ul style="list-style-type: none"> • YES：表的更改记录日志。 • NO：表的更改不记录日志。 |
| default_collation | character varying(100) | 表的默认排序规则。 |
| degree | character varying(10) | 扫描表的实例数量。 |
| table_lock | character varying(8) | 是否启用表级锁。
<ul style="list-style-type: none"> • ENABLED：启用表级锁。 • DISABLED：不启用表级锁。 |
| nested | character varying(3) | 是否为嵌套表。
<ul style="list-style-type: none"> • YES：是嵌套表。 • NO：不是嵌套表。 |
| buffer_pool | character varying(7) | 表的默认缓冲池。 |
| flash_cache | character varying(7) | 用于表块的数据库智能闪存提示。 |
| cell_flash_cache | character varying(7) | 用于表块的单元闪存缓存提示。 |
| skip_corrupt | character varying(8) | 扫描表是否跳过损坏的块。
<ul style="list-style-type: none"> • ENABLED：跳过损坏的块。 • DISABLED：不跳过损坏的块。 |
| has_identity | character varying(3) | 表是否具有标识列。
<ul style="list-style-type: none"> • YES：有标识列。 • NO：没有标识列。 |

| 名称 | 类型 | 描述 |
|---------------------------|------------------------|---|
| segment_created | character varying(3) | 表段是否已被创建。
<ul style="list-style-type: none"> • YES：表段已被创建。 • NO：表段未被创建。 |
| monitoring | character varying(3) | 是否跟踪表的修改。
<ul style="list-style-type: none"> • YES：跟踪表的修改。 • NO：不跟踪表的修改。 |
| cluster_name | character varying(128) | 暂不支持，值为NULL。 |
| iot_name | character varying(128) | 暂不支持，值为NULL。 |
| pct_used | numeric | 暂不支持，值为NULL。 |
| initial_extent | numeric | 暂不支持，值为NULL。 |
| next_extent | numeric | 暂不支持，值为NULL。 |
| min_extents | numeric | 暂不支持，值为NULL。 |
| max_extents | numeric | 暂不支持，值为NULL。 |
| pct_increase | numeric | 暂不支持，值为NULL。 |
| freelists | numeric | 暂不支持，值为NULL。 |
| freelist_groups | numeric | 暂不支持，值为NULL。 |
| backed_up | character varying(1) | 暂不支持，值为NULL。 |
| blocks | numeric | 暂不支持，值为NULL。 |
| empty_blocks | numeric | 暂不支持，值为NULL。 |
| avg_space | numeric | 暂不支持，值为NULL。 |
| chain_cnt | numeric | 暂不支持，值为NULL。 |
| avg_space_freelist_blocks | numeric | 暂不支持，值为NULL。 |
| num_freelist_blocks | numeric | 暂不支持，值为NULL。 |
| instances | character varying(10) | 暂不支持，值为NULL。 |
| cache | character varying(5) | 暂不支持，值为NULL。 |
| iot_type | character varying(12) | 暂不支持，值为NULL。 |

| 名称 | 类型 | 描述 |
|----------------------|-----------------------|--------------|
| secondary | character varying(1) | 暂不支持，值为NULL。 |
| global_stats | character varying(3) | 暂不支持，值为NULL。 |
| user_stats | character varying(3) | 暂不支持，值为NULL。 |
| cluster_owner | character varying(30) | 暂不支持，值为NULL。 |
| dependencies | character varying(8) | 暂不支持，值为NULL。 |
| compression_for | character varying(30) | 暂不支持，值为NULL。 |
| read_only | character varying(3) | 暂不支持，值为NULL。 |
| result_cache | character varying(7) | 暂不支持，值为NULL。 |
| clustering | character varying(3) | 暂不支持，值为NULL。 |
| activity_tracking | character varying(23) | 暂不支持，值为NULL。 |
| dml_timestamp | character varying(25) | 暂不支持，值为NULL。 |
| container_data | character varying(3) | 暂不支持，值为NULL。 |
| inmemory_priority | character varying(8) | 暂不支持，值为NULL。 |
| inmemory_distribute | character varying(15) | 暂不支持，值为NULL。 |
| inmemory_compression | character varying(17) | 暂不支持，值为NULL。 |
| inmemory_duplicate | character varying(13) | 暂不支持，值为NULL。 |
| duplicated | character varying(1) | 暂不支持，值为NULL。 |
| sharded | character varying(1) | 暂不支持，值为NULL。 |
| hybrid | character varying(3) | 暂不支持，值为NULL。 |

| 名称 | 类型 | 描述 |
|------------------------|-------------------------|--------------|
| cellmemory | character varying(24) | 暂不支持，值为NULL。 |
| containers_default | character varying(3) | 暂不支持，值为NULL。 |
| container_map | character varying(3) | 暂不支持，值为NULL。 |
| extended_data_link | character varying(3) | 暂不支持，值为NULL。 |
| extended_data_link_map | character varying(3) | 暂不支持，值为NULL。 |
| inmemory_service | character varying(12) | 暂不支持，值为NULL。 |
| inmemory_service_name | character varying(1000) | 暂不支持，值为NULL。 |
| container_map_object | character varying(3) | 暂不支持，值为NULL。 |
| memoptimize_read | character varying(8) | 暂不支持，值为NULL。 |
| memoptimize_write | character varying(8) | 暂不支持，值为NULL。 |
| has_sensitive_column | character varying(3) | 暂不支持，值为NULL。 |
| admit_null | character varying(3) | 暂不支持，值为NULL。 |
| data_link_dml_enabled | character varying(3) | 暂不支持，值为NULL。 |
| object_id_type | character varying(16) | 暂不支持，值为NULL。 |
| table_type_owner | character varying(128) | 暂不支持，值为NULL。 |
| table_type | character varying(128) | 暂不支持，值为NULL。 |
| compress_for | character varying(30) | 暂不支持，值为NULL。 |

12.3.12.118 MY_TABLESPACES

MY_TABLESPACES视图显示用户拥有存储对象的表空间的描述信息。默认所有用户都可以访问。该视图同时存在于PG_CATALOG和SYS Schema下。具体字段信息如表12-349所示。

表 12-349 MY_TABLESPACES 字段

| 名称 | 类型 | 描述 |
|--------------------------|-----------------------|----------------------|
| tablespace_name | character varying(64) | 表空间名称。 |
| block_size | numeric | 暂不支持，值为NULL。 |
| initial_extent | numeric | 暂不支持，值为NULL。 |
| next_extent | numeric | 暂不支持，值为NULL。 |
| min_extents | numeric | 暂不支持，值为NULL。 |
| max_extents | numeric | 暂不支持，值为NULL。 |
| max_size | numeric | 暂不支持，值为NULL。 |
| pct_increase | numeric | 暂不支持，值为NULL。 |
| min_extlen | numeric | 暂不支持，值为NULL。 |
| contents | character varying(9) | 暂不支持，值为NULL。 |
| status | character varying(9) | 表空间状态，默认为ONLINE（在线）。 |
| logging | character varying(9) | 暂不支持，值为NULL。 |
| force_logging | character varying(3) | 暂不支持，值为NULL。 |
| extent_management | character varying(10) | 暂不支持，值为NULL。 |
| allocation_type | character varying(9) | 暂不支持，值为NULL。 |
| segment_space_management | character varying(6) | 暂不支持，值为NULL。 |
| def_tab_compression | character varying(8) | 暂不支持，值为NULL。 |
| retention | character varying(11) | 暂不支持，值为NULL。 |
| bigfile | character varying(3) | 暂不支持，值为NULL。 |

| 名称 | 类型 | 描述 |
|---------------------------|-------------------------|--------------|
| predicate_evaluation | character varying(7) | 暂不支持，值为NULL。 |
| encrypted | character varying(3) | 暂不支持，值为NULL。 |
| compress_for | character varying(30) | 暂不支持，值为NULL。 |
| def_inmemory | character varying(8) | 暂不支持，值为NULL。 |
| def_inmemory_priority | character varying(8) | 暂不支持，值为NULL。 |
| def_inmemory_distribute | character varying(15) | 暂不支持，值为NULL。 |
| def_inmemory_compression | character varying(17) | 暂不支持，值为NULL。 |
| def_inmemory_duplicate | character varying(13) | 暂不支持，值为NULL。 |
| shared | character varying(12) | 暂不支持，值为NULL。 |
| def_index_compression | character varying(8) | 暂不支持，值为NULL。 |
| index_compress_for | character varying(13) | 暂不支持，值为NULL。 |
| def_cellmemory | character varying(14) | 暂不支持，值为NULL。 |
| def_inmemory_service | character varying(12) | 暂不支持，值为NULL。 |
| def_inmemory_service_name | character varying(1000) | 暂不支持，值为NULL。 |
| lost_write_protect | character varying(7) | 暂不支持，值为NULL。 |
| chunk_tablespace | character varying(1) | 暂不支持，值为NULL。 |

12.3.12.119 MY_TRIGGERS

MY_TRIGGERS视图显示当前用户拥有的触发器的信息。该视图同时存在于PG_CATALOG和SYS Schema下。具体字段信息如表12-350所示。

表 12-350 MY_TRIGGERS 字段

| 名称 | 类型 | 描述 |
|------------------|-------------------------|--|
| owner | character varying(128) | 触发器的所有者。 |
| trigger_name | character varying(64) | 触发器名称。 |
| trigger_type | character varying | 触发器触发的时机：before statement、before each row、after statement、after each row和instead of。 |
| triggering_event | character varying | 触发触发器的事件：update、insert、delete和truncate。 |
| table_owner | character varying(64) | 定义触发器的表的所有者。 |
| base_object_type | character varying(18) | 定义触发器的基础对象：table和view。 |
| table_name | character varying(64) | 定义触发器的表或视图名称。 |
| column_name | character varying(4000) | 暂不支持，值为NULL。 |
| referencing_name | character varying(422) | 暂不支持，值为referencing new as new old as old。 |
| when_clause | character varying(4000) | WHEN子句的内容，必须求值为true才能执行trigger_body。 |
| status | character varying(64) | <ul style="list-style-type: none"> ● O：触发器在“origin”和“local”模式下触发。 ● D：触发器被禁用。 ● R：触发器在“replica”模式下触发。 ● A：触发器始终触发。 |
| description | character varying(4000) | 触发器描述，用于重新创建触发器创建语句。 |
| action_type | character varying(11) | 触发体的动作类型，仅支持call。 |
| trigger_body | text | 触发器触发时执行的语句。 |
| crossedition | character varying(7) | 暂不支持，值为NULL。 |
| before_statement | character varying(3) | 暂不支持，值为NULL。 |

| 名称 | 类型 | 描述 |
|-------------------|----------------------|--------------|
| before_row | character varying(3) | 暂不支持，值为NULL。 |
| after_row | character varying(3) | 暂不支持，值为NULL。 |
| after_statement | character varying(3) | 暂不支持，值为NULL。 |
| instead_of_row | character varying(3) | 暂不支持，值为NULL。 |
| fire_once | character varying(3) | 暂不支持，值为NULL。 |
| apply_server_only | character varying(3) | 暂不支持，值为NULL。 |

12.3.12.120 MY_TYPE_ATTRS

MY_TYPE_ATTRS视图显示数据库中当前用户所拥有的所有类型的属性。所有用户均可访问该视图，该视图同时存在于PG_CATALOG和SYS Schema下。具体字段信息如表12-351所示。

表 12-351 MY_TYPE_ATTRS 字段

| 名称 | 类型 | 描述 |
|-----------------|------------------------|--|
| type_name | character varying(128) | 数据类型名称。 |
| attr_name | character varying(128) | 属性名称。 |
| attr_type_mod | character varying(7) | 属性的类型修饰符： <ul style="list-style-type: none"> REF POINT |
| attr_type_owner | character varying(128) | 属性类型的所有者。 |
| attr_type_name | character varying(128) | 属性类型的名称。 |
| length | numeric | CHAR属性的长度，或VARCHAR和character varying属性的最大长度。 |
| precision | numeric | 数字或DECIMAL属性的十进制精度，或FLOAT属性的二进制精度。 |
| scale | numeric | NUMERIC或DECIMAL属性的小数位。 |

| 名称 | 类型 | 描述 |
|--------------------|-----------------------|--|
| character_set_name | character varying(44) | 属性的字符集名称（Char_CS或NCHAR_CS）。 |
| attr_no | numeric | 类型规范或CREATE TYPE语句中指定的属性的语法顺序编号或位置（不用作id编号）。 |
| inherited | character varying(3) | 表示属性是否继承自超类型。
<ul style="list-style-type: none"> • YES：表示继承自超类型。 • NO：表示没有继承自超类型。 |

12.3.12.121 MY_TYPES

MY_TYPES视图用于描述当前用户所拥有的所有对象类型。所有用户都可以访问该视图。该视图同时存在于PG_CATALOG和SYS Schema下。具体字段信息如表12-352所示。

表 12-352 MY_TYPES 字段

| 名称 | 类型 | 描述 |
|-----------------|------------------------|---------------|
| type_name | character varying(128) | 类型名称。 |
| type_oid | raw | 类型的标识符（OID）。 |
| typecode | character varying(128) | 类型的类型代码。 |
| attributes | numeric | 类型中的属性数。 |
| methods | numeric | 暂不支持，值为0。 |
| predefined | character varying(3) | 表示该类型是否是内置类型。 |
| incomplete | character varying(3) | 表示类型是否为不完整类型。 |
| final | character varying(3) | 暂不支持，值为NULL。 |
| instantiable | character varying(3) | 暂不支持，值为NULL。 |
| persistable | character varying(3) | 暂不支持，值为NULL。 |
| supertype_owner | character varying(128) | 暂不支持，值为NULL。 |

| 名称 | 类型 | 描述 |
|------------------|------------------------|--------------|
| supertype_name | character varying(128) | 暂不支持，值为NULL。 |
| local_attributes | numeric | 暂不支持，值为NULL。 |
| local_methods | numeric | 暂不支持，值为NULL。 |
| typeid | raw | 暂不支持，值为NULL。 |

12.3.12.122 MY_VIEWS

MY_VIEWS视图显示当前用户的所有视图信息。该视图同时存在于PG_CATALOG和SYS Schema下。具体字段信息如表12-353所示。

表 12-353 MY_VIEWS 字段

| 名称 | 类型 | 描述 |
|------------------|-------------------------|--|
| owner | character varying(64) | 视图的所有者。 |
| view_name | character varying(64) | 视图名称。 |
| text | text | 视图文本。 |
| text_length | integer | 视图文本长度。 |
| text_vc | character varying(4000) | 视图创建语句。此列可能会截断视图文本。BEQUEATH子句将不会作为此视图中的TEXT_VC列的一部分出现。 |
| type_text_length | numeric | 暂不支持，值为NULL。 |
| type_text | character varying(4000) | 暂不支持，值为NULL。 |
| oid_text_length | numeric | 暂不支持，值为NULL。 |
| oid_text | character varying(4000) | 暂不支持，值为NULL。 |
| view_type_owner | character varying(128) | 暂不支持，值为NULL。 |
| view_type | character varying(128) | 暂不支持，值为NULL。 |
| superview_name | character varying(128) | 暂不支持，值为NULL。 |
| editioning_view | character varying(1) | 暂不支持，值为NULL。 |

| 名称 | 类型 | 描述 |
|------------------------|------------------------|--------------|
| read_only | character varying(1) | 暂不支持，值为NULL。 |
| container_data | character varying(1) | 暂不支持，值为NULL。 |
| bequeath | character varying(12) | 暂不支持，值为NULL。 |
| origin_con_id | character varying(256) | 暂不支持，值为NULL。 |
| default_collation | character varying(100) | 暂不支持，值为NULL。 |
| containers_default | character varying(3) | 暂不支持，值为NULL。 |
| container_map | character varying(3) | 暂不支持，值为NULL。 |
| extended_data_link | character varying(3) | 暂不支持，值为NULL。 |
| extended_data_link_map | character varying(3) | 暂不支持，值为NULL。 |
| has_sensitive_column | character varying(3) | 暂不支持，值为NULL。 |
| admit_null | character varying(3) | 暂不支持，值为NULL。 |
| pdb_local_only | character varying(3) | 暂不支持，值为NULL。 |

12.3.12.123 NLS_DATABASE_PARAMETERS

NLS_DATABASE_PARAMETERS列出数据库服务器端的永久NLS参数。该视图同时存在于PG_CATALOG和SYS Schema下。所有用户都可以访问。由于数据库内核不同、参数的设置格式不同等原因，该视图对相同参数的查询结果可能会和ORA数据库有明显差异。具体字段信息如表12-354所示。

表 12-354 NLS_DATABASE_PARAMETERS 字段

| 名称 | 类型 | 描述 |
|-----------|------------------------|------|
| parameter | character varying(128) | 参数名。 |
| value | character varying(64) | 参数值。 |

12.3.12.124 NLS_INSTANCE_PARAMETERS

NLS_INSTANCE_PARAMETERS列出数据库客户端的永久NLS参数。该视图同时存在于PG_CATALOG和SYS Schema下。所有用户都可以访问。由于数据库内核不同、参数的设置格式不同等原因，该视图对相同参数的查询结果中可能会和ORA数据库有明显差异。具体字段信息如表12-355所示。

表 12-355 NLS_INSTANCE_PARAMETERS 字段

| 名称 | 类型 | 描述 |
|-----------|------------------------|------|
| parameter | character varying(128) | 参数名。 |
| value | character varying(64) | 参数值。 |

12.3.12.125 PG_AVAILABLE_EXTENSION_VERSIONS

PG_AVAILABLE_EXTENSION_VERSIONS视图显示数据库中某些特性的扩展版本信息。该视图为内部使用，不建议用户使用。具体字段信息如表12-356所示。

表 12-356 PG_AVAILABLE_EXTENSION_VERSIONS 字段

| 名称 | 类型 | 描述 |
|-------------|---------|---------------------------------|
| name | name | 扩展名。 |
| version | text | 版本名。 |
| installed | boolean | 如果这个扩展的版本是当前已经安装了的则为真。否则为假。 |
| superuser | boolean | 如果只允许系统管理员安装这个扩展则为真。否则为假。 |
| relocatable | boolean | 如果扩展可以重新加载到另一个模式则为真。否则为假。 |
| schema | name | 扩展必须安装到的模式名，如果部分或全部可重新定位则为NULL。 |
| requires | name[] | 先决条件扩展的名称，如果没有则为NULL。 |
| comment | text | 扩展的控制文件中的评论。 |

12.3.12.126 PG_AVAILABLE_EXTENSIONS

PG_AVAILABLE_EXTENSIONS视图显示数据库中某些特性的扩展信息。该视图为内部使用，不建议用户使用。具体字段信息如表12-357所示。

表 12-357 PG_AVAILABLE_EXTENSIONS 字段

| 名称 | 类型 | 描述 |
|-------------------|------|-----------------------------|
| name | name | 扩展名。 |
| default_version | text | 缺省版本的名称，如果没有指定则为 NULL。 |
| installed_version | text | 扩展当前安装版本，如果没有安装任何版本则为 NULL。 |
| comment | text | 扩展的控制文件中的评论。 |

12.3.12.127 PG_CONTROL_GROUP_CONFIG

PG_CONTROL_GROUP_CONFIG视图显示系统的控制组配置信息。查询该视图需要 sysadmin权限。具体字段信息如表12-358所示。

表 12-358 PG_CONTROL_GROUP_CONFIG 字段

| 名称 | 类型 | 描述 |
|-------------------------|------|-----------|
| pg_control_group_config | text | 控制组的配置信息。 |

12.3.12.128 PG_CURSORS

PG_CURSORS视图列出了当前可用的游标。具体字段信息如表12-359所示。

表 12-359 PG_CURSORS 字段

| 名称 | 类型 | 描述 |
|---------------|--------------------------|--|
| name | text | 游标名。 |
| statement | text | 声明该游标时的查询语句。 |
| is_holdable | boolean | 如果该游标是持久的（就是在声明该游标的事务结束后仍然可以访问该游标）则为TRUE，否则为FALSE。 |
| is_binary | boolean | 如果该游标被声明为BINARY则为TRUE，否则为FALSE。 |
| is_scrollable | boolean | 如果该游标可以滚动（就是允许以不连续的方式检索）则为TRUE，否则为FALSE。 |
| creation_time | timestamp with time zone | 声明该游标的时间戳。 |

12.3.12.129 PG_EXT_STATS

PG_EXT_STATS视图可用来访问存储在PG_STATISTIC_EXT表里面的扩展统计信息。扩展统计信息目前包括多列统计信息。具体字段信息如表12-360所示。

表 12-360 PG_EXT_STATS 字段

| 名称 | 类型 | 引用 | 描述 |
|------------|------------|-------------------------|--|
| schemaname | name | PG_NAMESPACE.nspname | 表的模式名。 |
| tablename | name | PG_CLASS.relname | 表名。 |
| attname | int2vector | PG_STATISTIC_EXT.stakey | 统计信息扩展的多列信息。 |
| inherited | boolean | - | 暂不支持继承表，该字段为false。 |
| null_frac | real | - | 记录中字段组合为空的百分比。 |
| avg_width | integer | - | 字段组合记录以字节记的平均宽度。 |
| n_distinct | real | - | <ul style="list-style-type: none"> • 如果大于零，表示字段组合中独立数值的估计数目。 • 如果小于零，表示独立数值的数目除以行数后乘-1得到的负数。比如，-1表示一个字段组合中独立数值的个数和行数相同。 <ol style="list-style-type: none"> 1. 用负数形式是因为ANALYZE认为独立数值的数目是随着表增长而增长； 2. 正数的形式用于在字段看上去好像有固定的可能值数目的情况下。 • 如果等于零，表示独立数值的数目未知。 |

| 名称 | 类型 | 引用 | 描述 |
|------------------------|----------|---------------------------------------|--|
| n_dndistinct | real | - | 标识dn1上字段组合中非NULL的独立数值的数目。
<ul style="list-style-type: none"> 如果大于零，表示独立数值的实际数目。 如果小于零，表示独立数值的数目除以行数后乘-1得到的负数。比如，一个字段组合的数值平均出现概率为两次，则可以表示为n_dndistinct=-0.5。 如果等于零，表示独立数值的数目未知。 |
| most_common_vals | anyarray | - | 一个字段组合里最常用数值的列表。如果该字段组合不存在最常用数值，则为NULL。本列保存的多列常用数值均不为NULL。 |
| most_common_freqs | real[] | - | 一个记录字段组合里最常用数值的出现频率的列表，频率由每个数值出现的次数除以行数得到。如果most_common_vals取值为NULL，则该字段取值也为NULL。 |
| most_common_vals_null | anyarray | - | 一个字段组合里最常用数值的列表。如果该字段组合不存在最常用数值，则为NULL。本列保存的多列常用数值中至少有一个值为NULL。 |
| most_common_freqs_null | real[] | - | 一个记录字段组合里最常用数值的出现频率的列表，频率由每个数值出现的次数除以行数得到。如果most_common_vals_null取值为NULL，则该字段取值也为NULL。 |
| histogram_bounds | anyarray | - | 直方图的边界值列表。 |
| partitionname | name | PG_PARTITION .relname | 分区表的一级分区名。对于非分区表，该字段为空。 |
| subpartitionname | name | PG_PARTITION .relname | 分区表的二级分区名。对于分布式，该字段为空。 |

12.3.12.130 PG_GET_SENDERS_CATCHUP_TIME

PG_GET_SENDERS_CATCHUP_TIME视图显示DN上当前活跃的主备发送线程的追赶信息。具体字段信息如[表12-361](#)所示。

表 12-361 PG_GET_SENDERS_CATCHUP_TIME 字段

| 名称 | 类型 | 描述 |
|---------------|--------------------------|--|
| pid | bigint | 当前sender的线程ID。 |
| lwpid | integer | 当前sender的lwpid。 |
| local_role | text | 本地的角色。 |
| peer_role | text | 对端的角色。 |
| state | text | 当前sender的复制状态。 <ul style="list-style-type: none"> Startup：启动状态。 Backup：备份状态。 Catchup：追赶状态，表示备节点正在追赶主节点。 Streaming：流复制状态，当备节点追上主节点后维持Streaming状态。 |
| type | text | 当前sender的类型。 <ul style="list-style-type: none"> Wal：预写入日志类型。 Data：数据类型。 |
| catchup_start | timestamp with time zone | catchup启动的时间。 |
| catchup_end | timestamp with time zone | catchup结束的时间。 |

12.3.12.131 PG_GROUP

PG_GROUP视图用来查看数据库认证角色和组之间的成员关系。具体字段信息如表12-362所示。

表 12-362 PG_GROUP 字段

| 名称 | 类型 | 描述 |
|----------|-------|-------------------|
| groname | name | 组的名称。 |
| grosysid | oid | 组的id。 |
| grolist | oid[] | 包含该组里面所有角色的id的数组。 |

12.3.12.132 PG_INDEXES

PG_INDEXES视图显示数据库中每个索引的信息。具体字段信息如表12-363所示。

表 12-363 PG_INDEXES 字段

| 名称 | 类型 | 引用 | 描述 |
|------------|------|--|----------------------------|
| schemaname | name | PG_NAMESPACE .nspname | 包含表和索引的模式名称。 |
| tablename | name | PG_CLASS .relname | 此索引所在的表的名称。 |
| indexname | name | PG_CLASS .relname | 索引的名称。 |
| tablespace | name | PG_TABLESPACE .nspname | 包含索引的表空间的名称。 |
| indexdef | text | - | 索引定义（一个重建的CREATE INDEX命令）。 |

12.3.12.133 PG_LOCKS

PG_LOCKS视图显示各打开事务持有的锁的信息。具体字段信息如表12-364所示。

表 12-364 PG_LOCKS 字段

| 名称 | 类型 | 引用 | 描述 |
|------------|----------|----------------------------------|--|
| locktype | text | - | 被锁定对象的类型：relation、extend、page、tuple、transactionid、virtualxid、object、userlock或advisory。 |
| database | oid | PG_DATABASE .oid | 被锁定对象所在数据库的OID。
<ul style="list-style-type: none"> 如果被锁定的对象是共享对象，则OID为0。 如果被锁定的对象是一个事务，则OID为NULL。 |
| relation | oid | PG_CLASS .oid | 关系的OID，如果锁定的对象不是关系，也不是关系的一部分，则为NULL。 |
| page | integer | - | 关系内部的页面编号，如果对象不是关系页或者不是行页，则为NULL。 |
| tuple | smallint | - | 页面里边的行编号，如果对象不是行，则为NULL。 |
| bucket | integer | - | 哈希桶编号。 |
| virtualxid | text | - | 虚拟事务的id，如果对象不是一个虚拟事务，则为NULL。 |

| 名称 | 类型 | 引用 | 描述 |
|--------------------|----------|------------------------------|---|
| transactionid | xid | - | 事务的id，如果对象不是一个事务，则为NULL。 |
| classid | oid | PG_CLASS.oid | 包含该对象的系统表的OID，如果对象不是普通的数据库对象，则为NULL。 |
| objid | oid | - | 对象在其系统表内的OID，如果对象不是普通的数据库对象，则为NULL。 |
| objsubid | smallint | - | 对于表的一个字段，这是字段编号；对于其他对象类型，这个字段是零；如果这个对象不是普通数据库对象，则为NULL。 |
| virtualtransaction | text | - | 持有此锁或者在等待此锁的虚拟事务的虚拟id。 |
| pid | bigint | - | 持有或者等待这个锁的服务器线程的逻辑id。如果锁是被一个预备事务持有的，则为NULL。 |
| sessionid | bigint | - | 持有或者等待这个锁的会话的id。 |
| mode | text | - | 这个线程持有的或者是期望的锁模式。
取值为：AccessShareLock、RowShareLock、RowExclusiveLock、ShareLock、ShareRowExclusiveLock、ExclusiveLock或AccessExclusiveLock。 |
| granted | boolean | - | <ul style="list-style-type: none"> 如果锁是持有锁，则为TRUE。 如果锁是等待锁，则为FALSE。 |
| fastpath | boolean | - | 如果通过fast-path获得锁，则为TRUE；如果通过主要的锁表获得，则为FALSE。 |
| locktag | text | - | 会话等待锁信息，可通过locktag_decode()函数解析。 |
| global_sessionid | text | - | 全局会话id。 |

12.3.12.134 PG_NODE_ENV

PG_NODE_ENV视图显示当前节点的环境变量信息。该视图只有monitor admin和sysadmin权限可以查看。具体字段信息如[表12-365](#)所示。

表 12-365 PG_NODE_ENV 字段

| 名称 | 类型 | 描述 |
|---------------|---------|------------|
| node_name | text | 当前节点的名称。 |
| host | text | 当前节点的主机名称。 |
| process | integer | 当前节点的进程号。 |
| port | integer | 当前节点的端口号。 |
| installpath | text | 当前节点的安装目录。 |
| datapath | text | 当前节点的数据目录。 |
| log_directory | text | 当前节点的日志目录。 |

12.3.12.135 PG_OS_THREADS

PG_OS_THREADS视图提供当前节点下所有线程的状态信息。具体字段信息如表12-366所示。

表 12-366 PG_OS_THREADS 字段

| 名称 | 类型 | 描述 |
|---------------|--------------------------|------------------|
| node_name | text | 当前节点的名称。 |
| pid | bigint | 当前节点进程中正在运行的线程号。 |
| lwpid | integer | 与pid对应的轻量级线程号。 |
| thread_name | text | 与pid对应的线程名称。 |
| creation_time | timestamp with time zone | 与pid对应的线程创建的时间。 |

12.3.12.136 PG_PREPARED_STATEMENTS

PG_PREPARED_STATEMENTS视图显示当前会话所有可用的预备语句的信息。具体字段信息如表12-367所示。

表 12-367 PG_PREPARED_STATEMENTS 字段

| 名称 | 类型 | 描述 |
|------|------|-----------|
| name | text | 预备语句的标识符。 |

| 名称 | 类型 | 描述 |
|-----------------|--------------------------|---|
| statement | text | 创建该预备语句的查询字符串。对于从SQL创建的预备语句而言是客户端提交的PREPARE语句；对于通过前/后端协议创建的预备语句而言是预备语句自身的文本。 |
| prepare_time | timestamp with time zone | 创建该预备语句的时间戳。 |
| parameter_types | regtype[] | 该预备语句期望的参数类型，以regtype类型的数组格式出现。与该数组元素相对应的OID可以通过把regtype转换为OID值得到。 |
| from_sql | boolean | <ul style="list-style-type: none"> 如果该预备语句是通过PREPARE语句创建的则为true。 如果是通过前/后端协议创建的则为false。 |

12.3.12.137 PG_PREPARED_XACTS

PG_PREPARED_XACTS视图显示当前准备好进行两阶段提交的事务的信息。具体字段信息如表12-368所示。

表 12-368 PG_PREPARED_XACTS 字段

| 名称 | 类型 | 引用 | 描述 |
|-------------|--------------------------|---------------------|---------------|
| transaction | xid | - | 预备事务的数字标识。 |
| gid | text | - | 预备事务的全局标识。 |
| prepared | timestamp with time zone | - | 事务准备好提交的时间。 |
| owner | name | PG_AUTHID.rolname | 执行该事务的用户的名称。 |
| database | name | PG_DATABASE.datname | 执行该事务的数据库的名称。 |

12.3.12.138 PG_REPLICATION_SLOTS

PG_REPLICATION_SLOTS视图显示复制槽的信息。具体字段信息如表12-369所示。

表 12-369 PG_REPLICATION_SLOTS 字段

| 名称 | 类型 | 描述 |
|-----------------|---------|---|
| slot_name | text | 复制槽的名称 |
| plugin | text | 逻辑复制槽对应的输出插件名称。 |
| slot_type | text | 复制槽的类型。
<ul style="list-style-type: none"> physical: 物理复制槽。 logical: 逻辑复制槽。 |
| datoid | oid | 复制槽所在的数据库OID。 |
| database | name | 复制槽所在的数据库名称。 |
| active | boolean | 复制槽是否为激活状态。
<ul style="list-style-type: none"> t (true) : 表示是。 f (false) : 表示不是。 |
| xmin | xid | 数据库需要为复制槽保留的最早事务的事务号。 |
| catalog_xmin | xid | 数据库需要为逻辑复制槽保留的最早的涉及系统表的事务的事务号。 |
| restart_lsn | text | 复制槽需要的最早xlog的物理位置。 |
| dummy_standby | boolean | 预留参数。 |
| confirmed_flush | text | 逻辑复制槽专用，客户端确认接收到的日志位置。 |
| confirmed_csn | xid | 逻辑复制槽专用，客户端确认接收到的日志中最后一个事务对应的CSN。 |

示例:

```
--在DN上执行查询。
gaussdb=# SELECT * FROM pg_replication_slots;
 slot_name | plugin | slot_type | datoid | database | active | xmin | catalog_xmin | restart_lsn |
 dummy_standby | confirmed_flush | confirmed_csn
-----+-----+-----+-----+-----+-----+-----+-----+-----+-----+
 dn_6002 |      | physical | 0 |      | t |      |      | 0/3622B528 | f |      |
 dn_6003 |      | physical | 0 |      | t |      |      | 0/3622B528 | f |      |
 slot_lsn | mppdb_decoding | logical | 131072 | db_test | f |      |      | 66658 | 0/36252350 | f |
 0/362523D0 |
 slot_test | mppdb_decoding | logical | 131072 | db_test | f |      |      | 66658 | 0/36251718 | f |
 |      | 10025527
(4 rows)

--在CN上执行查询。
gaussdb=# SELECT * FROM pg_replication_slots;
 slot_name | plugin | slot_type | datoid | database | active | xmin | catalog_xmin | restart_lsn |
 dummy_standby | confirmed_flush | confirmed_csn
-----+-----+-----+-----+-----+-----+-----+-----+-----+-----+
 slot_test | mppdb_decoding | logical | 139264 | db_test | f |      |      |      |      | f
```

(1 row)

须知

在DN上执行查询，LSN序逻辑复制槽的confirmed_csn查询结果为空，CSN序逻辑复制槽的confirmed_flush查询结果为空；在CN上执行查询，CSN序逻辑复制槽的catalog_xmin、restart_lsn、confirmed_flush和confirmed_csn均不予显示，查询结果为空。

12.3.12.139 PG_RULES

PG_RULES视图可用于查询重写规则的有用信息。具体字段信息如[表12-370](#)所示。

表 12-370 PG_RULES 字段

| 名称 | 类型 | 描述 |
|------------|------|-------------------------|
| schemaname | name | 表的模式名称。 |
| tablename | name | 规则作用的表的名称。 |
| rulename | name | 规则的名称。 |
| definition | text | 规则的定义（由CREATE语句重新构造获得）。 |

12.3.12.140 PG_RUNNING_XACTS

PG_RUNNING_XACTS视图显示当前节点运行事务的信息。具体字段信息如[表12-371](#)所示。

表 12-371 PG_RUNNING_XACTS 字段

| 名称 | 类型 | 描述 |
|--------|---------|--|
| handle | integer | 事务在GTM对应的句柄。 |
| gxid | xid | 事务id号。 |
| state | tinyint | 事务状态。 <ul style="list-style-type: none"> 3: prepared。 0: starting。 |
| node | text | 节点名称。 |
| xmin | xid | 节点上当前数据涉及的最小事务号。 |

| 名称 | 类型 | 描述 |
|-------------|---------|---|
| vacuum | boolean | 表示当前事务是否是lazy vacuum事务。
<ul style="list-style-type: none"> t (true) : 表示是。 f (false) : 表示不是。 |
| timeline | bigint | 数据库重启次数。 |
| prepare_xid | xid | 处于prepared状态的事务的id, 若事务不在prepared状态, 值为0。 |
| pid | bigint | 事务对应的线程id。 |
| next_xid | xid | CN传给DN的事务id。 |

12.3.12.141 PG_SETTINGS

PG_SETTINGS视图显示数据库运行时参数的相关信息。具体字段信息如表12-372所示。

表 12-372 PG_SETTINGS 字段

| 名称 | 类型 | 描述 |
|------------|--------|---|
| name | text | 参数名称。 |
| setting | text | 参数当前值。 |
| unit | text | 参数的单位。 |
| category | text | 参数的逻辑组。 |
| short_desc | text | 参数的简单描述。 |
| extra_desc | text | 参数的详细描述。 |
| context | text | 设置参数值的上下文, 包括: internal、postmaster、sighup、backend、superuser和user。 |
| vartype | text | 参数类型, 包括: bool、enum、integer、real或string。 |
| source | text | 参数的赋值方式。 |
| min_val | text | 参数最小值。如果参数类型不是数值型, 那么该字段值为null。 |
| max_val | text | 参数最大值。如果参数类型不是数值型, 那么该字段值为null。 |
| enumvals | text[] | enum类型参数合法值。如果参数类型不是enum型, 那么该字段值为null。 |

| 名称 | 类型 | 描述 |
|------------|---------|---|
| boot_val | text | 数据库启动时参数默认值。 |
| reset_val | text | 数据库重置时参数默认值。 |
| sourcefile | text | 设置参数值的配置文件。如果参数不是通过配置文件赋值，那么该字段值为null。 |
| sourceline | integer | 设置参数值的配置文件的行号。如果参数不是通过配置文件赋值，那么该字段值为null。 |

12.3.12.142 PG_SHARED_MEMORY_DETAIL

PG_SHARED_MEMORY_DETAIL视图显示所有已产生的共享内存上下文的使用信息。具体字段信息如表12-373所示。

表 12-373 PG_SHARED_MEMORY_DETAIL 字段

| 名称 | 类型 | 描述 |
|-------------|----------|--------------------|
| contextname | text | 内存上下文的名称。 |
| level | smallint | 当前上下文在整体内存上下文中的层级。 |
| parent | text | 上级内存上下文。 |
| totalsize | bigint | 共享内存总大小，单位Byte。 |
| freesize | bigint | 共享内存剩余大小，单位Byte。 |
| usedsize | bigint | 共享内存使用大小，单位Byte。 |

12.3.12.143 PG_STATS

PG_STATS视图用来查看存储在pg_statistic表里面的单列统计信息。该视图记录的统计信息更新时间间隔由GUC参数autovacuum_naptime设置。具体字段信息如表12-374所示。

表 12-374 PG_STATS 字段

| 名称 | 类型 | 引用 | 描述 |
|------------|------|----------------------|--------|
| schemaname | name | PG_NAMESPACE.nspname | 表的模式名。 |
| tablename | name | PG_CLASS.relname | 表名。 |

| 名称 | 类型 | 引用 | 描述 |
|-------------------|----------|--------------------------------------|--|
| attname | name | PG_ATTRIBUTE.attname | 字段的名称。 |
| inherited | boolean | - | 暂不支持继承表，该字段为false。 |
| null_frac | real | - | 记录中字段为空的百分比。 |
| avg_width | integer | - | 字段记录以字节记的平均宽度。 |
| n_distinct | real | - | <ul style="list-style-type: none"> 如果大于零，表示字段中独立数值的估计数目。 如果小于零，表示独立数值的数目除以行数后乘-1得到的负数。比如，-1表示一个唯一字段，独立数值的个数和行数相同。 <ol style="list-style-type: none"> 用负数形式是因为ANALYZE认为独立数值的数目是随着表增长而增长； 正数的形式用于在字段看上去好像有固定的可能值数目的情况下。 如果等于零，表示独立数值的数目未知。 |
| n_dndistinct | real | - | <p>标识dn1上字段中非NULL的独立数值的数目。</p> <ul style="list-style-type: none"> 如果大于零，表示独立数值的实际数目。 如果小于零，表示独立数值的数目除以行数后乘-1得到的负数。比如，一个字段的数值平均出现概率为两次，则可以表示为n_dndistinct=-0.5。 如果等于零，表示独立数值的数目未知。 |
| most_common_vals | anyarray | - | 一个字段里最常用数值的列表。如果该字段不存在最常用数值，则为NULL。 |
| most_common_freqs | real[] | - | 一个记录字段里最常用数值的出现频率的列表，频率由每个数值出现的次数除以行数得到。如果most_common_vals是NULL，则为NULL。 |

| 名称 | 类型 | 引用 | 描述 |
|------------------------|----------|--|--|
| histogram_bounds | anyarray | - | 由排除了空值和MVC值之外的取值组成的等频直方图。如果某个数值出现在most_common_vals中，则不出现在直方图里。如果字段数据类型没有<操作符或者most_common_vals列表包含了该字段所有取值，则这个字段的直方图信息为NULL。 |
| correlation | real | - | 字段值的物理行序和逻辑行序的相关性。取值范围从-1到+1。该值接近-1或者+1的时候，因为减少了对磁盘的随机访问，索引扫描的开销比接近零的时候更少。如果字段数据类型没有<操作符，则这个字段的相关性为NULL。 |
| most_common_elems | anyarray | - | 一个最常用的非空元素的列表。 |
| most_common_elem_freqs | real[] | - | 一个记录最常用的非空元素的出现频率的列表。 |
| elem_count_histogram | real[] | - | 对于独立的非空元素的统计直方图。 |
| partitionname | name | PG_PARTITION.r
elname | 分区表的一级分区名。对于非分区表，该字段为空。 |
| subpartitionname | name | PG_PARTITION.r
elname | 分区表的二级分区名。对于分布式，该字段为空。 |

12.3.12.144 PG_STAT_ACTIVITY

PG_STAT_ACTIVITY视图显示和当前用户查询相关的信息，字段保存的是上一次执行的信息。具体字段信息如[表12-375](#)所示。

表 12-375 PG_STAT_ACTIVITY 字段

| 名称 | 类型 | 描述 |
|-----------|--------|--------------------|
| datid | oid | 用户会话在后台连接到的数据库OID。 |
| datname | name | 用户会话在后台连接到的数据库名称。 |
| pid | bigint | 后台线程id。 |
| sessionid | bigint | 会话id。 |
| usesysid | oid | 登录该后台的用户OID。 |
| username | name | 登录该后台的用户名。 |

| 名称 | 类型 | 描述 |
|------------------|--------------------------|--|
| application_name | text | 连接到该后台的应用名。 |
| client_addr | inet | 连接到该后台的客户端的IP地址。如果此字段是null，它表明通过服务器机器上UNIX套接字连接客户端或者这是内部线程，如autovacuum。 |
| client_hostname | text | 客户端的主机名，这个字段是通过client_addr的反向DNS查找得到。这个字段只有在启动log_hostname且使用IP连接时才非空。 |
| client_port | integer | 客户端用于与后台通讯的TCP端口号，如果使用Unix套接字，则为-1。 |
| backend_start | timestamp with time zone | 该会话开始的时间，即客户端连接服务器的时间。 |
| xact_start | timestamp with time zone | 当前活跃事务开始的时间，如果没有事务是活跃的，则为null。如果当前查询是首个事务，则这列等同于query_start列。 |
| query_start | timestamp with time zone | 当前活跃查询开始的时间，如果state的值不是active，则这个值是上一个查询的开始时间。如果是存储过程或函数，则显示的是第一个查询时间，不会随着存储过程内语句运行而改变。 |
| state_change | timestamp with time zone | 上次状态改变的时间。 |
| waiting | boolean | 如果后台当前正等待锁则为true。否则为false。 |
| enqueue | text | 语句当前排队状态。可能值是： <ul style="list-style-type: none"> waiting in queue: 表示语句在排队中。 空: 表示语句正在运行。 |

| 名称 | 类型 | 描述 |
|------------------|--------|---|
| state | text | <p>该后台当前总体状态。可能值是：</p> <ul style="list-style-type: none"> ● active：后台正在执行一个查询。 ● idle：后台正在等待一个新的客户端命令。 ● idle in transaction：后台在事务中，但事务中没有语句在执行。 ● idle in transaction (aborted)：后台在事务中，但事务中有语句执行失败。 ● fastpath function call：后台正在执行一个fast-path函数。 ● disabled：如果后台禁用 track_activities，则报告这个状态。 <p>说明
普通用户只能查看到自己账户所对应的会话状态。即其他账户的state信息为空。例如以judy用户连接数据库后，在pg_stat_activity中查看到的普通用户joe及初始用户omm的state信息为空：</p> <pre>SELECT datname, username, usesysid, state,pid FROM pg_stat_activity; datname username usesysid state pid -----+-----+-----+-----+----- +-----+ testdb omm 10 139968752121616 testdb omm 10 139968903116560 db_tpcds judy 16398 active 139968391403280 testdb omm 10 139968643069712 testdb omm 10 139968680818448 testdb joe 16390 139968563377936 (6 rows)</pre> |
| resource_pool | name | 用户使用的资源池。 |
| query_id | bigint | 查询语句的id。 |
| query | text | 该后台的最新查询。如果state状态是active（活跃的），此字段显示当前正在执行的查询。所有其他情况表示上一个查询。 |
| connection_info | text | json格式字符串，记录当前连接数据库的驱动类型、驱动版本号、当前驱动的部署路径、进程属主用户等信息（参见GUC参数connection_info）。 |
| global_sessionid | text | 全局的会话id。 |

| 名称 | 类型 | 描述 |
|---------------|--------|----------------------------|
| unique_sql_id | bigint | 语句的unique sql id。 |
| trace_id | text | 驱动传入的trace id，与应用的一次请求相关联。 |
| top_xid | xid | 事务的顶层事务id。 |
| current_xid | xid | 事务的当前事务id。 |
| xlog_quantity | bigint | 事务当前使用的XLOG量，单位为字节。 |

12.3.12.145 PG_STAT_ALL_INDEXES

PG_STAT_ALL_INDEXES视图可用于查询当前数据库中的每个索引行，显示访问特定索引的统计。具体字段信息如表12-376所示。

索引可以通过简单的索引扫描或位图索引扫描进行使用。位图扫描中索引的输出可通过AND或OR规则进行组合，因此当使用位图扫描的时候，很难将独立堆行抓取与特定索引进行组合，因此，每一次位图扫描都会增加pg_stat_all_indexes.idx_tup_read使用索引的计数，并且增加pg_stat_all_tables.idx_tup_fetch表的计数，该操作不影响pg_stat_all_indexes.idx_tup_fetch。

表 12-376 PG_STAT_ALL_INDEXES 字段

| 名称 | 类型 | 描述 |
|---------------|--------|--------------------------|
| relid | oid | 索引所在的表的OID。 |
| indexrelid | oid | 索引的OID。 |
| schemaname | name | 索引的模式名。 |
| relname | name | 索引的表名。 |
| indexrelname | name | 索引名。 |
| idx_scan | bigint | 索引上开始的索引扫描数。 |
| idx_tup_read | bigint | 该索引上扫描返回的索引项数。 |
| idx_tup_fetch | bigint | 使用该索引的简单索引扫描在原表中抓取的活跃行数。 |

12.3.12.146 PG_STAT_ALL_TABLES

PG_STAT_ALL_TABLES视图可用于查询当前数据库中每个表的信息（包括TOAST表），显示特定表的统计信息。具体字段信息如表12-377所示。

表 12-377 PG_STAT_ALL_TABLES 字段

| 名称 | 类型 | 描述 |
|-------------------|--------------------------|---|
| relid | oid | 表的OID。 |
| schemaname | name | 该表的模式名。 |
| relname | name | 表名。 |
| seq_scan | bigint | 该表发起的顺序扫描数。 |
| seq_tup_read | bigint | 顺序扫描抓取的活跃行数。 |
| idx_scan | bigint | 该表发起的索引扫描数。 |
| idx_tup_fetch | bigint | 索引扫描抓取的活跃行数。 |
| n_tup_ins | bigint | 插入行数。 |
| n_tup_upd | bigint | 更新行数。 |
| n_tup_del | bigint | 删除行数。 |
| n_tup_hot_upd | bigint | HOT更新行数（比如没有更新所需的单独索引）。 |
| n_live_tup | bigint | 估计活跃行数。 |
| n_dead_tup | bigint | 估计不活跃行数。 |
| last_vacuum | timestamp with time zone | 最后一次清理该表的时间。 |
| last_autovacuum | timestamp with time zone | 这个表上次被autovacuum守护线程清理的时间。 |
| last_analyze | timestamp with time zone | 上次分析该表的时间。 |
| last_autoanalyze | timestamp with time zone | 这个表上次被autovacuum守护线程分析的时间。 |
| vacuum_count | bigint | 这个表被清理的次数。 |
| autovacuum_count | bigint | 这个表被autovacuum清理的次数。 |
| analyze_count | bigint | 这个表被手动分析的次数。 |
| autoanalyze_count | bigint | 这个表被autovacuum守护线程分析的次数。 |
| last_data_changed | timestamp with time zone | 记录这个表上一次数据发生变化的时间（引起数据变化的操作包括对表的修改insert/update/delete/truncate和对表的分区(partition/subpartition)的修改exchange/truncate/drop，系统表不记录该字段），该列数据仅在本地CN记录。 |

12.3.12.147 PG_STAT_BAD_BLOCK

PG_STAT_BAD_BLOCK视图显示自节点启动后，读取数据时出现Page校验失败的统计信息。具体字段信息如表12-378所示。

表 12-378 PG_STAT_BAD_BLOCK 字段

| 名称 | 类型 | 描述 |
|--------------|--------------------------|---|
| nodename | text | 节点名。 |
| databaseid | integer | 数据库OID。 |
| tablespaceid | integer | 表空间OID。 |
| relfilenode | integer | 文件对象id。 |
| bucketid | smallint | 一致性hash bucket id。 |
| forknum | integer | 文件类型，具体取值如下： <ul style="list-style-type: none">● 0：数据主文件。● 1：FSM文件。● 2：VM文件。● 3：BCM文件。 |
| error_count | integer | 出现校验失败的次数。 |
| first_time | timestamp with time zone | 第一次出现时间。 |
| last_time | timestamp with time zone | 最后一次出现时间。 |

12.3.12.148 PG_STAT_BGWRITER

PG_STAT_BGWRITER视图显示后端写进程活动的统计信息。具体字段信息如表12-379所示。

表 12-379 PG_STAT_BGWRITER 字段

| 名称 | 类型 | 描述 |
|-----------------------|------------------|-----------------------------------|
| checkpoints_timed | bigint | 定期执行的检查点数。 |
| checkpoints_req | bigint | 主动执行的检查点数。 |
| checkpoint_write_time | double precision | 将文件写入到磁盘时，在检查点处理部分花费的时间总量，以毫秒为单位。 |

| 名称 | 类型 | 描述 |
|-----------------------|--------------------------|---|
| checkpoint_sync_time | double precision | 将文件同步到磁盘时，在检查点处理部分花费的时间总量，以毫秒为单位。 |
| buffers_checkpoint | bigint | 检查点写入的缓冲区的数量。 |
| buffers_clean | bigint | 后端写进程写入的缓冲区的数量。 |
| maxwritten_clean | bigint | 后端写进程因写入的缓冲区过多导致的清理扫描停止的次数。 |
| buffers_backend | bigint | 后端直接写入的缓冲区的数量。 |
| buffers_backend_fsync | bigint | 后端自己执行fsync调用的次数（通常情况下，即使后端自己执行了这些写入动作，后端写进程也会再处理一次）。 |
| buffers_alloc | bigint | 分配的缓冲区数量。 |
| stats_reset | timestamp with time zone | 这些统计被重置的时间。 |

12.3.12.149 PG_STAT_DATABASE

PG_STAT_DATABASE视图显示集群中每个数据库的统计信息。具体字段信息如表12-380所示。

表 12-380 PG_STAT_DATABASE 字段

| 名称 | 类型 | 描述 |
|---------------|---------|---|
| datid | oid | 数据库的OID。 |
| datname | name | 数据库的名称。 |
| numbackends | integer | 当前连接到该数据库的后端数。这是该视图中唯一一个返回当前状态值的字段，其他字段返回的都是自上次重置之后的累计值。 |
| xact_commit | bigint | 该数据库中已经提交的事务数。 |
| xact_rollback | bigint | 该数据库中已经回滚的事务数。 |
| blks_read | bigint | 在该数据库中读取的磁盘块的数量。 |
| blks_hit | bigint | 已在缓冲区缓存中找到磁盘块的次数，因此不需要读取（只统计在缓冲区缓存找到的，不包括在操作系统的文件系统缓存中找到的）。 |
| tup_returned | bigint | 通过数据库查询返回的行数。 |
| tup_fetched | bigint | 通过数据库查询抓取的行数。 |

| 名称 | 类型 | 描述 |
|----------------|--------------------------|---|
| tup_inserted | bigint | 通过数据库查询插入的行数。 |
| tup_updated | bigint | 通过数据库查询更新的行数。 |
| tup_deleted | bigint | 通过数据库查询删除的行数。 |
| conflicts | bigint | 由于数据库恢复冲突取消的查询数量（只在备用服务器发生的冲突）。请参见 PG_STAT_DATABASE_CONFLICTS 获取更多信息。 |
| temp_files | bigint | 通过数据库查询创建的临时文件数量。计算所有临时文件，无论该临时文件为什么创建（比如排序或者哈希），也不管log_temp_files参数如何设置。 |
| temp_bytes | bigint | 通过数据库查询写入临时文件的数据总量。计算所有临时文件，无论该临时文件为什么创建，也不管log_temp_files参数如何设置。 |
| deadlocks | bigint | 该数据库中检测到的死锁数。 |
| blk_read_time | double precision | 通过数据库后端读取数据文件块花费的时间，以毫秒计算。 |
| blk_write_time | double precision | 通过数据库后端写入数据文件块花费的时间，以毫秒计算。 |
| stats_reset | timestamp with time zone | 当前状态统计被重置的时间。 |

12.3.12.150 PG_STAT_DATABASE_CONFLICTS

PG_STAT_DATABASE_CONFLICTS视图显示数据库冲突状态的统计信息。具体字段信息如表12-381所示。

表 12-381 PG_STAT_DATABASE_CONFLICTS 字段

| 名称 | 类型 | 描述 |
|------------------|--------|------------|
| datid | oid | 数据库标识。 |
| datname | name | 数据库名称。 |
| confl_tablespace | bigint | 冲突的表空间的数目。 |
| confl_lock | bigint | 冲突的锁数目。 |
| confl_snapshot | bigint | 冲突的快照数目。 |
| confl_bufferpin | bigint | 冲突的缓冲区数目。 |

| 名称 | 类型 | 描述 |
|----------------|--------|----------|
| confl_deadlock | bigint | 冲突的死锁数目。 |

12.3.12.151 PG_STAT_REPLICATION

PG_STAT_REPLICATION视图显示日志同步线程的信息，如发起端发送日志位置，接收端接收日志位置等。具体字段信息如表12-382所示。

表 12-382 PG_STAT_REPLICATION 字段

| 名称 | 类型 | 描述 |
|--------------------------|--------------------------|--|
| pid | bigint | 线程的PID。 |
| usesysid | oid | 用户系统id。 |
| username | name | 用户名。 |
| application_name | text | 程序名称。 |
| client_addr | inet | 客户端地址。 |
| client_hostname | text | 客户端名。 |
| client_port | integer | 客户端端口。 |
| backend_start | timestamp with time zone | 程序启动时间。 |
| state | text | 日志同步线程的状态。 <ul style="list-style-type: none"> • startup：线程正在启动。 • catchup：线程正在建立备用服务器和主服务器的连接。 • streaming：线程已建立备用服务器和主服务器的连接，正在进行数据的流复制。 • backup：线程正在发送备份。 • stopping：线程正在停止。 |
| sender_sent_location | text | 发送端发送日志位置。 |
| receiver_write_location | text | 接收端write日志位置。 |
| receiver_flush_location | text | 接收端flush日志位置。 |
| receiver_replay_location | text | 接收端replay日志位置。 |
| sync_priority | integer | 同步复制的优先级（0表示异步）。 |

| 名称 | 类型 | 描述 |
|------------|------|---|
| sync_state | text | <p>同步状态：</p> <ul style="list-style-type: none"> • async：异步复制。 • sync：同步复制。 • potential：该备用服务器现在是异步的，但假如一个当前的同步服务器发生故障，该服务器会变成同步的。 • quorum：在同步与异步之间切换，保证备机中有大于一定数量的同步备机，同步备机数量一般为$(n+1)/2-1$，n为总副本个数。是否为同步备机取决于是否先接到了日志。详情可参考 synchronous_standby_names参数描述。 |

12.3.12.152 PG_STAT_SYS_INDEXES

PG_STAT_SYS_INDEXES视图显示pg_catalog、information_schema模式中所有系统表的索引状态信息。具体字段信息如表12-383所示。

表 12-383 PG_STAT_SYS_INDEXES 字段

| 名称 | 类型 | 描述 |
|---------------|--------|--------------------------|
| relid | oid | 该索引所在的表的OID。 |
| indexrelid | oid | 索引的OID。 |
| schemaname | name | 索引的模式名。 |
| relname | name | 索引的表名。 |
| indexrelname | name | 索引名。 |
| idx_scan | bigint | 索引上开始的索引扫描数。 |
| idx_tup_read | bigint | 该索引上扫描返回的索引项数。 |
| idx_tup_fetch | bigint | 使用该索引的简单索引扫描在原表中抓取的活跃行数。 |

12.3.12.153 PG_STAT_SYS_TABLES

PG_STAT_SYS_TABLES视图显示pg_catalog、information_schema模式的所有命名空间中系统表的统计信息。具体字段信息如表12-384所示。

表 12-384 PG_STAT_SYS_TABLES 字段

| 名称 | 类型 | 描述 |
|-------------------|--------------------------|------------------------------|
| relid | oid | 表的OID。 |
| schemaname | name | 该表的模式名。 |
| relname | name | 表名。 |
| seq_scan | bigint | 该表发起的顺序扫描数。 |
| seq_tup_read | bigint | 顺序扫描抓取的活跃行数。 |
| idx_scan | bigint | 该表发起的索引扫描数。 |
| idx_tup_fetch | bigint | 索引扫描抓取的活跃行数。 |
| n_tup_ins | bigint | 插入行数。 |
| n_tup_upd | bigint | 更新行数。 |
| n_tup_del | bigint | 删除行数。 |
| n_tup_hot_upd | bigint | HOT更新行数（比如没有更新所需的单独索引）。 |
| n_live_tup | bigint | 估计活跃行数。 |
| n_dead_tup | bigint | 估计不活跃行数。 |
| last_vacuum | timestamp with time zone | 上次手动清理该表的时间（不计算VACUUM FULL）。 |
| last_autovacuum | timestamp with time zone | 上次被autovacuum守护线程清理的时间。 |
| last_analyze | timestamp with time zone | 上次手动分析这个表的时间。 |
| last_autoanalyze | timestamp with time zone | 上次被autovacuum守护线程分析的时间。 |
| vacuum_count | bigint | 这个表被手动清理的次数（不计算VACUUM FULL）。 |
| autovacuum_count | bigint | 这个表被autovacuum守护线程清理的次数。 |
| analyze_count | bigint | 这个表被手动分析的次数。 |
| autoanalyze_count | bigint | 这个表被autovacuum守护线程分析的次数。 |
| last_data_changed | timestamp with time zone | 这个表数据最近修改时间。 |

12.3.12.154 PG_STAT_USER_FUNCTIONS

PG_STAT_USER_FUNCTIONS视图显示命名空间中用户自定义函数（函数语言为非内部语言）的状态信息。具体字段信息如表12-385所示。

表 12-385 PG_STAT_USER_FUNCTIONS 字段

| 名称 | 类型 | 描述 |
|------------|------------------|----------------|
| funcid | oid | 函数标识。 |
| schemaname | name | 模式的名称。 |
| funcname | name | 函数名称。 |
| calls | bigint | 函数被调用的次数。 |
| total_time | double precision | 函数的总执行时长。 |
| self_time | double precision | 当前线程调用函数的总的时长。 |

12.3.12.155 PG_STAT_USER_INDEXES

PG_STAT_USER_INDEXES视图显示数据库中用户自定义普通表和toast表的索引状态信息。具体字段信息如表12-386所示。

表 12-386 PG_STAT_USER_INDEXES 字段

| 名称 | 类型 | 描述 |
|---------------|--------|--------------------------|
| relid | oid | 该索引所在的表的OID。 |
| indexrelid | oid | 索引的OID。 |
| schemaname | name | 索引的模式名。 |
| relname | name | 索引的表名。 |
| indexrelname | name | 索引名。 |
| idx_scan | bigint | 索引上开始的索引扫描数。 |
| idx_tup_read | bigint | 该索引上扫描返回的索引项数。 |
| idx_tup_fetch | bigint | 使用该索引的简单索引扫描在原表中抓取的活跃行数。 |

12.3.12.156 PG_STAT_USER_TABLES

PG_STAT_USER_TABLES视图显示所有命名空间中用户自定义普通表和toast表的状态信息。具体字段信息如表12-387所示。

表 12-387 PG_STAT_USER_TABLES 字段

| 名称 | 类型 | 描述 |
|-------------------|--------------------------|------------------------------|
| relid | oid | 表的OID。 |
| schemaname | name | 该表的模式名。 |
| relname | name | 表名。 |
| seq_scan | bigint | 该表发起的顺序扫描数。 |
| seq_tup_read | bigint | 顺序扫描抓取的活跃行数。 |
| idx_scan | bigint | 该表发起的索引扫描数。 |
| idx_tup_fetch | bigint | 索引扫描抓取的活跃行数。 |
| n_tup_ins | bigint | 插入行数。 |
| n_tup_upd | bigint | 更新行数。 |
| n_tup_del | bigint | 删除行数。 |
| n_tup_hot_upd | bigint | HOT更新行数（即没有更新所需的单独索引）。 |
| n_live_tup | bigint | 估计活跃行数。 |
| n_dead_tup | bigint | 估计不活跃行数。 |
| last_vacuum | timestamp with time zone | 上次手动清理该表的时间（不计算VACUUM FULL）。 |
| last_autovacuum | timestamp with time zone | 上次被autovacuum守护线程清理的时间。 |
| last_analyze | timestamp with time zone | 上次手动分析这个表的时间。 |
| last_autoanalyze | timestamp with time zone | 上次被autovacuum守护线程分析的时间。 |
| vacuum_count | bigint | 这个表被手动清理的次数（不计算VACUUM FULL）。 |
| autovacuum_count | bigint | 这个表被autovacuum守护线程清理的次数。 |
| analyze_count | bigint | 这个表被手动分析的次数。 |
| autoanalyze_count | bigint | 这个表被autovacuum守护线程分析的次数。 |
| last_data_changed | timestamp with time zone | 这个表数据最近修改时间。 |

12.3.12.157 PG_STAT_XACT_ALL_TABLES

PG_STAT_XACT_ALL_TABLES视图显示命名空间中所有普通表和toast表的事务状态信息。具体字段信息如表12-388所示。

表 12-388 PG_STAT_XACT_ALL_TABLES 字段

| 名称 | 类型 | 描述 |
|---------------|--------|-------------------------|
| relid | oid | 表的OID。 |
| schemaname | name | 该表的模式名。 |
| relname | name | 表名。 |
| seq_scan | bigint | 该表发起的顺序扫描数。 |
| seq_tup_read | bigint | 顺序扫描抓取的活跃行数。 |
| idx_scan | bigint | 该表发起的索引扫描数。 |
| idx_tup_fetch | bigint | 索引扫描抓取的活跃行数。 |
| n_tup_ins | bigint | 插入行数。 |
| n_tup_upd | bigint | 更新行数。 |
| n_tup_del | bigint | 删除行数。 |
| n_tup_hot_upd | bigint | HOT更新行数（比如没有更新所需的单独索引）。 |

12.3.12.158 PG_STAT_XACT_SYS_TABLES

PG_STAT_XACT_SYS_TABLES视图显示命名空间中系统表的事务状态信息。具体字段信息如表12-389所示。

表 12-389 PG_STAT_XACT_SYS_TABLES 字段

| 名称 | 类型 | 描述 |
|---------------|--------|--------------|
| relid | oid | 表的OID。 |
| schemaname | name | 该表的模式名。 |
| relname | name | 表名。 |
| seq_scan | bigint | 该表发起的顺序扫描数。 |
| seq_tup_read | bigint | 顺序扫描抓取的活跃行数。 |
| idx_scan | bigint | 该表发起的索引扫描数。 |
| idx_tup_fetch | bigint | 索引扫描抓取的活跃行数。 |
| n_tup_ins | bigint | 插入行数。 |

| 名称 | 类型 | 描述 |
|---------------|--------|-------------------------|
| n_tup_upd | bigint | 更新行数。 |
| n_tup_del | bigint | 删除行数。 |
| n_tup_hot_upd | bigint | HOT更新行数（比如没有更新所需的单独索引）。 |

12.3.12.159 PG_STAT_XACT_USER_FUNCTIONS

PG_STAT_XACT_USER_FUNCTIONS视图包含每个函数的执行的统计信息。具体字段信息如表12-390所示。

表 12-390 PG_STAT_XACT_USER_FUNCTIONS 字段

| 名称 | 类型 | 描述 |
|------------|------------------|----------------|
| funcid | oid | 函数标识。 |
| schemaname | name | 模式的名称。 |
| funcname | name | 函数名称。 |
| calls | bigint | 函数被调用的次数。 |
| total_time | double precision | 函数的总执行时长。 |
| self_time | double precision | 当前线程调用函数的总的时长。 |

12.3.12.160 PG_STAT_XACT_USER_TABLES

PG_STAT_XACT_USER_TABLES视图显示命名空间中用户表的事务状态信息。具体字段信息如表12-391所示。

表 12-391 PG_STAT_XACT_USER_TABLES 字段

| 名称 | 类型 | 描述 |
|---------------|--------|--------------|
| relid | oid | 表的OID。 |
| schemaname | name | 该表的模式名。 |
| relname | name | 表名。 |
| seq_scan | bigint | 该表发起的顺序扫描数。 |
| seq_tup_read | bigint | 顺序扫描抓取的活跃行数。 |
| idx_scan | bigint | 该表发起的索引扫描数。 |
| idx_tup_fetch | bigint | 索引扫描抓取的活跃行数。 |

| 名称 | 类型 | 描述 |
|---------------|--------|-------------------------|
| n_tup_ins | bigint | 插入行数。 |
| n_tup_upd | bigint | 更新行数。 |
| n_tup_del | bigint | 删除行数。 |
| n_tup_hot_upd | bigint | HOT更新行数（比如没有更新所需的单独索引）。 |

12.3.12.161 PG_STATIO_ALL_INDEXES

PG_STATIO_ALL_INDEXES视图用来查询当前数据库中的每个索引行的信息，显示特定索引的I/O的统计信息。具体字段信息如表12-392所示。

表 12-392 PG_STATIO_ALL_INDEXES 字段

| 名称 | 类型 | 描述 |
|---------------|--------|--------------|
| relid | oid | 该索引所在的表的OID。 |
| indexrelid | oid | 该索引的OID。 |
| schemaname | name | 该索引的模式名。 |
| relname | name | 该索引的表名。 |
| indexrelname | name | 索引名称。 |
| idx_blks_read | bigint | 从索引中读取的磁盘块数。 |
| idx_blks_hit | bigint | 索引命中缓存数。 |

12.3.12.162 PG_STATIO_ALL_SEQUENCES

PG_STATIO_ALL_SEQUENCES视图显示当前数据库中每个序列的I/O的统计信息。具体字段信息如表12-393所示。

表 12-393 PG_STATIO_ALL_SEQUENCES 字段

| 名称 | 类型 | 描述 |
|------------|--------|--------------|
| relid | oid | 序列OID。 |
| schemaname | name | 序列的模式名。 |
| relname | name | 序列名。 |
| blks_read | bigint | 从序列中读取的磁盘块数。 |
| blks_hit | bigint | 序列命中缓存数。 |

12.3.12.163 PG_STATIO_ALL_TABLES

PG_STATIO_ALL_TABLES视图可用来查询当前数据库中每个表（包括TOAST表）的I/O统计信息。具体字段信息如表12-394所示。

表 12-394 PG_STATIO_ALL_TABLES 字段

| 名称 | 类型 | 描述 |
|-----------------|--------|----------------------------|
| relid | oid | 表OID。 |
| schemaname | name | 该表的模式名。 |
| relname | name | 表名。 |
| heap_blks_read | bigint | 从该表中读取的磁盘块数。 |
| heap_blks_hit | bigint | 该表命中缓存数。 |
| idx_blks_read | bigint | 从表中所有索引读取的磁盘块数。 |
| idx_blks_hit | bigint | 表中所有索引命中缓存数。 |
| toast_blks_read | bigint | 从该表的TOAST表读取的磁盘块数（如果存在）。 |
| toast_blks_hit | bigint | 该表的TOAST表命中缓存数（如果存在）。 |
| tidx_blks_read | bigint | 从该表的TOAST表索引读取的磁盘块数（如果存在）。 |
| tidx_blks_hit | bigint | 该表的TOAST表索引命中缓存数（如果存在）。 |

12.3.12.164 PG_STATIO_SYS_INDEXES

PG_STATIO_SYS_INDEXES视图显示命名空间中所有系统表索引的I/O状态信息。具体字段信息如表12-395所示。

表 12-395 PG_STATIO_SYS_INDEXES 字段

| 名称 | 类型 | 描述 |
|---------------|--------|--------------|
| relid | oid | 该索引所在的表的OID。 |
| indexrelid | oid | 该索引的OID。 |
| schemaname | name | 该索引的模式名。 |
| relname | name | 该索引的表名。 |
| indexrelname | name | 索引名称。 |
| idx_blks_read | bigint | 从索引中读取的磁盘块数。 |

| 名称 | 类型 | 描述 |
|--------------|--------|----------|
| idx_blks_hit | bigint | 索引命中缓存数。 |

12.3.12.165 PG_STATIO_SYS_SEQUENCES

PG_STATIO_SYS_SEQUENCES视图显示命名空间中所有序列的I/O状态信息。具体字段信息如表12-396所示。

表 12-396 PG_STATIO_SYS_SEQUENCES 字段

| 名称 | 类型 | 描述 |
|------------|--------|--------------|
| relid | oid | 序列OID。 |
| schemaname | name | 序列的模式名。 |
| relname | name | 序列名。 |
| blks_read | bigint | 从序列中读取的磁盘块数。 |
| blks_hit | bigint | 序列命中缓存数。 |

12.3.12.166 PG_STATIO_SYS_TABLES

PG_STATIO_SYS_TABLES视图显示命名空间中所有系统表的I/O状态信息。具体字段信息如表12-397所示。

表 12-397 PG_STATIO_SYS_TABLES 字段

| 名称 | 类型 | 描述 |
|-----------------|--------|--------------------------|
| relid | oid | 表OID。 |
| schemaname | name | 该表的模式名。 |
| relname | name | 表名。 |
| heap_blks_read | bigint | 从该表中读取的磁盘块数。 |
| heap_blks_hit | bigint | 该表命中缓存数。 |
| idx_blks_read | bigint | 从表中所有索引读取的磁盘块数。 |
| idx_blks_hit | bigint | 表中所有索引命中缓存数。 |
| toast_blks_read | bigint | 从该表的TOAST表读取的磁盘块数（如果存在）。 |
| toast_blks_hit | bigint | 该表的TOAST表命中缓存数（如果存在）。 |

| 名称 | 类型 | 描述 |
|----------------|--------|----------------------------|
| tidx_blks_read | bigint | 从该表的TOAST表索引读取的磁盘块数（如果存在）。 |
| tidx_blks_hit | bigint | 该表的TOAST表索引命中缓存数（如果存在）。 |

12.3.12.167 PG_STATIO_USER_INDEXES

PG_STATIO_USER_INDEXES视图显示命名空间中所有用户关系表索引的I/O状态信息。具体字段信息如表12-398所示。

表 12-398 PG_STATIO_USER_INDEXES 字段

| 名称 | 类型 | 描述 |
|---------------|--------|--------------|
| relid | oid | 该索引所在的表的OID。 |
| indexrelid | oid | 该索引的OID。 |
| schemaname | name | 该索引的模式名。 |
| relname | name | 该索引的表名。 |
| indexrelname | name | 索引名称。 |
| idx_blks_read | bigint | 从索引中读取的磁盘块数。 |
| idx_blks_hit | bigint | 索引命中缓存数。 |

12.3.12.168 PG_STATIO_USER_SEQUENCES

PG_STATIO_USER_SEQUENCES视图显示命名空间中所有用户关系表序列的I/O状态信息。具体字段信息如表12-399所示。

表 12-399 PG_STATIO_USER_SEQUENCES 字段

| 名称 | 类型 | 描述 |
|------------|--------|--------------|
| relid | oid | 序列OID。 |
| schemaname | name | 序列中模式名。 |
| relname | name | 序列名。 |
| blks_read | bigint | 从序列中读取的磁盘块数。 |
| blks_hit | bigint | 序列命中缓存数。 |

12.3.12.169 PG_STATIO_USER_TABLES

PG_STATIO_USER_TABLES视图显示命名空间中所有用户关系表的I/O状态信息。具体字段信息如表12-400所示。

表 12-400 PG_STATIO_USER_TABLES 字段

| 名称 | 类型 | 描述 |
|-----------------|--------|----------------------------|
| relid | oid | 表OID。 |
| schemaname | name | 该表的模式名。 |
| relname | name | 表名。 |
| heap_blks_read | bigint | 从该表中读取的磁盘块数。 |
| heap_blks_hit | bigint | 该表命中缓存数。 |
| idx_blks_read | bigint | 从表中所有索引读取的磁盘块数。 |
| idx_blks_hit | bigint | 表中所有索引命中缓存数。 |
| toast_blks_read | bigint | 从该表的TOAST表读取的磁盘块数（如果存在）。 |
| toast_blks_hit | bigint | 该表的TOAST表命中缓存数（如果存在）。 |
| tidx_blks_read | bigint | 从该表的TOAST表索引读取的磁盘块数（如果存在）。 |
| tidx_blks_hit | bigint | 该表的TOAST表索引命中缓存数（如果存在）。 |

12.3.12.170 PG_TABLES

PG_TABLES视图可用于查询数据库中每个表的有用信息。具体字段信息如表12-401所示。

表 12-401 PG_TABLES 字段

| 名称 | 类型 | 引用 | 描述 |
|------------|------|--|------------------|
| schemaname | name | PG_NAMESPACE .nspname | 表的模式名。 |
| tablename | name | PG_CLASS .relname | 表名。 |
| tableowner | name | pg_get_userbyid(PG_CLASS .relowner) | 表的所有者。 |
| tablespace | name | PG_TABLESPACE .spcname | 包含表的表空间，默认为NULL。 |

| 名称 | 类型 | 引用 | 描述 |
|---------------|--------------------------|--|---------------------------------|
| hasindexes | boolean | PG_CLASS .relhasindex | 如果表上有索引（或者最近拥有）则为TRUE，否则为FALSE。 |
| hasrules | boolean | PG_CLASS .relhasruls | 如果表上有规则，则为TRUE，否则为FALSE。 |
| hastriggers | boolean | PG_CLASS .RELHASTRIGGERS | 如果表上有触发器，则为TRUE，否则为FALSE。 |
| tablecreator | name | pg_get_userbyid(PG_OBJECT .creator) | 表的创建者。 |
| created | timestamp with time zone | PG_OBJECT .ctime | 表的创建时间。 |
| last_ddl_time | timestamp with time zone | PG_OBJECT .mtime | 最后一次对该表执行DDL操作的时间。 |

12.3.12.171 PG_THREAD_WAIT_STATUS

通过PG_THREAD_WAIT_STATUS视图可以检测当前实例中工作线程（backend thread）以及辅助线程（auxiliary thread）的阻塞等待情况。具体字段信息如表12-402所示。

表 12-402 PG_THREAD_WAIT_STATUS 字段

| 名称 | 类型 | 描述 |
|-------------|---------|--------------------------------|
| node_name | text | 当前节点的名称。 |
| db_name | text | 数据库名称。 |
| thread_name | text | 线程名称。 |
| query_id | bigint | 查询id，对应debug_query_id。 |
| tid | bigint | 当前线程的线程号。 |
| sessionid | bigint | 当前会话id。 |
| lwtid | integer | 当前线程的轻量级线程号。 |
| psessionid | bigint | 父会话ID。 |
| tlevel | integer | streaming线程的层级。 |
| smpid | integer | 并行线程的id。 |
| wait_status | text | 当前线程的等待状态。等待状态的详细信息请参见表12-403。 |

| 名称 | 类型 | 描述 |
|------------------|--------|--|
| wait_event | text | 如果wait_status是acquire lock、acquire lwlock、wait io三种类型，此列描述具体的锁、轻量级锁、I/O的信息。否则是空。 |
| locktag | text | 当前线程正等待获取的锁的信息。 |
| lockmode | text | 当前线程正等待获取的锁的模式。包含表级锁、行级锁、页级锁下的各模式。 |
| block_sessionid | bigint | 阻塞当前线程获取锁的会话标识。 |
| global_sessionid | text | 全局会话id。 |

wait_status列的等待状态如表12-403所示。

表 12-403 等待状态列表

| wait_status值 | 含义 |
|---|--|
| none | 没在等任意事件。 |
| acquire lock | 等待加锁，要么加锁成功，要么加锁等待超时。 |
| acquire lwlock | 等待获取轻量级锁。 |
| wait io | 等待I/O完成。 |
| wait cmd | 等待完成读取网络通信包。 |
| wait pooler get conn | 等待pooler完成获取连接。 |
| wait pooler abort conn | 等待pooler完成终止连接。 |
| wait pooler clean conn | 等待pooler完成清理连接。 |
| pooler create conn: [nodename], total N | 等待pooler建立连接，当前正在与nodename指定节点建立连接，且仍有N个连接等待建立。 |
| get conn | 获取到其他节点的连接。 |
| set cmd: [nodename] | 在连接上执行SET/RESET/TRANSACTION BLOCK LEVEL PARA SET/SESSION LEVEL PARA SET，当前正在nodename指定节点上执行。 |
| cancel query | 取消某连接上正在执行的SQL语句。 |
| stop query | 停止某连接上正在执行的查询。 |

| wait_status值 | 含义 |
|---|--|
| wait node: [nodename] (plevel), total N, [phase] | 等待接收与某节点的连接上的数据，当前正在等待 nodename 节点 plevel 线程的数据，且仍有 N 个连接的数据待返回。如果状态包含 phase 信息，则可能的阶段状态有： <ul style="list-style-type: none"> • begin：表示处于事务开始阶段。 • commit：表示处于事务提交阶段。 • rollback：表示处于事务回滚阶段。 |
| wait transaction sync: xid | 等待 xid 指定事务同步。 |
| wait wal sync | 等待特定 LSN 的 wal log 完成到备机的同步。 |
| wait data sync | 等待完成数据页到备机的同步。 |
| wait data sync queue | 等待把行存的数据页放入同步队列。 |
| flush data: [nodename] (plevel), [phase] | 等待向网络中 nodename 指定节点的 plevel 对应线程发送数据。如果状态包含 phase 信息，则可能的阶段状态为 wait quota，即当前通信流正在等待 quota 值。 |
| stream get conn: [nodename], total N | 初始化 stream flow 时，等待与 nodename 节点的 consumer 对象建立连接，且当前有 N 个待建连对象。 |
| wait producer ready: [nodename] (plevel), total N | 初始化 stream flow 时，等待每个 producer 都准备好，当前正在等待 nodename 节点 plevel 对应线程的 producer 对象准备好，且仍有 N 个 producer 对象处于等待状态。 |
| synchronize quit | stream plan 结束时，等待 stream 线程组内的线程统一退出。 |
| nodegroup destroy | stream plan 结束时，等待销毁 stream node group。 |
| wait active statement | 等待作业执行，正在资源负载管控中。 |
| gtm connect | 等待与 GTM 建连。 |
| gtm get gxid | 等待从 GTM 获取事务 xid。 |
| gtm get snapshot | 等待从 GTM 获取事务快照 snapshot。 |
| gtm begin trans | 等待 GTM 开始事务。 |
| gtm commit trans | 等待 GTM 提交事务。 |
| gtm rollback trans | 等待 GTM 执行事务回滚。 |
| gtm start prepare trans | 等待 GTM 开始两阶段事务的 prepare 阶段。 |
| gtm prepare trans | 等待 GTM 完成两阶段事务的 prepare 阶段。 |
| gtm open sequence | 等待 GTM 打开 sequence。 |
| gtm close sequence | 等待 GTM 关闭 sequence。 |
| gtm create sequence | 等待 GTM 创建 sequence。 |

| wait_status值 | 含义 |
|---|--|
| gtm alter sequence | 等待GTM修改sequence。 |
| gtm get sequence val | 等待从GTM获取sequence的下一个值。 |
| gtm set sequence val | 等待GTM设置sequence的值。 |
| gtm drop sequence | 等待GTM删除sequence。 |
| gtm rename sequence | 等待GTM重命名sequence。 |
| analyze: [relname],
[phase] | 当前正在对表relname执行analyze。如果状态包含phase信息，则为autovacuum，表示是数据库自动开启AutoVacuum线程执行的analyze分析操作。 |
| vacuum: [relname],
[phase] | 当前正在对表relname执行vacuum。如果状态包含phase信息，则为autovacuum，表示是数据库自动开启AutoVacuum线程执行的vacuum清理操作。 |
| vacuum full: [relname] | 当前正在对表relname执行vacuum full清理。 |
| create index | 当前正在创建索引。 |
| HashJoin - [build hash
write file] | 当前是HashJoin算子，主要关注耗时的执行阶段。 <ul style="list-style-type: none"> • build hash: 表示当前HashJoin算子正在建立哈希表。 • write file: 表示当前HashJoin算子正在将数据写入磁盘。 |
| HashAgg - [build hash
write file] | 当前是HashAgg算子，主要关注耗时的执行阶段。 <ul style="list-style-type: none"> • build hash: 表示当前HashAgg算子正在建立哈希表。 • write file: 表示当前HashAgg算子正在将数据写入磁盘。 |
| HashSetop - [build hash
 write file] | 当前是HashSetop算子，主要关注耗时的执行阶段。 <ul style="list-style-type: none"> • build hash: 表示当前HashSetop算子正在建立哈希表。 • write file: 表示当前HashSetop算子正在将数据写入磁盘。 |
| Sort Sort - [fetch tuple
write file] | 当前是Sort算子做排序，fetch tuple表示Sort算子正在获取tuple，write file表示Sort算子正在将数据写入磁盘。 |
| Material Material -
write file | 当前是Material算子，write file表示Material算子正在将数据写入磁盘。 |
| standby read recovery
conflict | 备机只读与日志回放产生冲突。 |
| standby get snapshot | 备机只读获取快照。 |
| prune table | 等待堆表清理历史删除数据。 |

| wait_status值 | 含义 |
|---------------------------|------------------------|
| prune index | 等待索引清理历史删除数据。 |
| vacuum gpi | 等待gpi索引清理历史删除数据。 |
| gtm reset xmin | 等待gtm重置xmin。 |
| gtm get xmin | 等待从gtm获取xmin。 |
| gtm get csn | 等待从gtm获取csn。 |
| gtm start prepare trans | 等待gtm启动二阶段事务。 |
| gtm rename sequence | 等待gtm重命名sequence。 |
| wait reserve td | 等待分配ustore事务槽。 |
| wait td rollback | 等待ustore事务槽回滚。 |
| wait available td | 等待ustore可用的事务槽。 |
| wait transaction rollback | 等待事务回滚。 |
| gtm set disaster cluster | 等待在gtm设置容灾集群信息。 |
| gtm get disaster cluster | 等待从gtm获取容灾集群信息。 |
| gtm del disaster cluster | 等待在gtm删除容灾集群信息。 |
| gtm set consistency point | 等待在gtm设置一致性点。 |
| wait sync bgworkers | 等待并行创建索引的子线程完成本地扫描和排序。 |
| wait gs_sleep | 等待服务器线程延迟时间。 |
| wait vacuum delay | 等待vacuum延迟时间。 |
| wait seq scan | seq scan执行时间。 |
| wait index scan | index scan执行时间。 |
| wait checkpoint start | checkpoint开始阶段时间。 |
| wait checkpoint done | checkpoint结束阶段时间。 |
| wait xact start command | xact开始时间。 |
| wait xact commit command | xact提交时间。 |
| wait io control | 等待作业执行，正在I/O管控中。 |
| security audit write pipe | 等待将审计日志写入管道。 |

当wait_status为acquire lwlock、acquire lock或wait io时，表示有等待事件。正在等待获取wait_event列对应类型的轻量级锁、事务锁或者正在进行I/O操作。

其中，wait_status值为acquire lwlock（轻量级锁）时对应的wait_event等待事件类型与描述信息如表12-404所示。（wait_event为extension时，表示此时的轻量级锁是动态分配的锁，未被监控。）

表 12-404 轻量级锁等待事件列表

| wait_event类型 | 类型描述 |
|----------------------------|---|
| ShmemIndexLock | 用于保护共享内存中的主索引哈希表。 |
| OidGenLock | 用于避免不同线程产生相同的OID。 |
| XidGenLock | 用于避免两个事务获得相同的xid。 |
| ProcArrayLock | 用于避免并发访问或修改ProcArray共享数组。 |
| SInvalReadLock | 用于避免与清理失效消息并发执行。 |
| SInvalWriteLock | 用于避免与其它写失效消息、清理失效消息并发执行。 |
| WALInsertLock | 用于避免与其它WAL插入操作并发执行。 |
| WALWriteLock | 用于避免并发WAL写盘。 |
| ControlFileLock | 用于避免pg_control文件的读写并发、写写并发。 |
| CheckpointLock | 用于避免多个checkpoint并发执行。 |
| CLogControlLock | 用于避免并发访问或者修改Clog控制数据结构。 |
| SubtransControlLock | 用于避免并发访问或者修改子事务控制数据结构。 |
| MultiXactGenLock | 用于串行分配唯一MultiXact id。 |
| MultiXactOffsetControlLock | 用于避免对pg_multixact/offset的写写并发和读写并发。 |
| MultiXactMemberControlLock | 用于避免对pg_multixact/members的写写并发和读写并发。 |
| RelCacheInitLock | 用于失效消息场景对init文件进行操作时加锁。 |
| CheckpointerCommLock | 用于向checkpointer发起文件刷盘请求场景，需要串行的向请求队列插入请求结构。 |
| TwoPhaseStateLock | 用于避免并发访问或者修改两阶段信息共享数组。 |
| TablespaceCreateLock | 用于确定tablespace是否已经存在。 |
| BtreeVacuumLock | 用于防止vacuum清理B-tree中还在使用的页面。 |
| AlterPortLock | 用于保护CN更改注册端口号的操作。 |

| wait_event类型 | 类型描述 |
|-----------------------------------|----------------------------------|
| AutovacuumLock | 用于串行化访问autovacuum worker数组。 |
| AutovacuumScheduleLock | 用于串行化分配需要vacuum的table。 |
| AutoanalyzeLock | 用于获取和释放允许执行Autoanalyze的任务资源。 |
| SyncScanLock | 用于确定heap扫描时某个relfilenode的起始位置。 |
| NodeTableLock | 用于保护存放CN和DN节点信息的共享结构。 |
| PoolerLock | 用于保证两个线程不会同时从连接池里取到相同的连接。 |
| RelationMappingLock | 用于等待更新系统表到存储位置之间映射的文件。 |
| Async Ctl | 用于保护Async buffer。 |
| AsyncCtlLock | 用于避免并发访问或者修改共享通知状态。 |
| AsyncQueueLock | 用于避免并发访问或者修改共享通知信息队列。 |
| SerializableXactHashLock | 用于避免对于可串行事务共享结构的写写并发和读写并发。 |
| SerializableFinishedListLock | 用于避免对于已完成可串行事务共享链表的写写并发和读写并发。 |
| SerializablePredicateLockListLock | 用于保护对于可串行事务持有的锁链表。 |
| OldSerXidLock | 用于保护记录冲突可串行事务的结构。 |
| FileStatLock | 用于保护存储统计文件信息的数据结构。 |
| SyncRepLock | 用于在主备复制时保护xlog同步信息。 |
| DataSyncRepLock | 用于在主备复制时保护数据页同步信息。 |
| MetaCacheSweepLock | 用于元数据循环淘汰。 |
| ExtensionConnectorLibLock | 用于初始化ODBC连接场景，在加载与卸载特定动态库时进行加锁。 |
| SearchServerLibLock | 用于GPU加速场景初始化加载特定动态库时，对读文件操作进行加锁。 |
| LsnXlogChkFileLock | 用于串行更新特定结构中记录的主备机的xlog flush位置点。 |
| GTMHostInfoLock | 用于避免并发访问或者修改GTM主机信息。 |
| ReplicationSlotAllocationLock | 用于主备复制时保护主机端的流复制槽的分配。 |

| wait_event类型 | 类型描述 |
|----------------------------|--------------------------------------|
| ReplicationSlotControlLock | 用于主备复制时避免并发更新流复制槽状态。 |
| ResourcePoolHashLock | 用于避免并发访问或者修改资源池哈希表。 |
| OBSGetPathLock | 用于避免对obs路径的写写并发和读写并发。 |
| JobShmemLock | 用于MPP兼容ORACLE定时任务功能中保护定时读取的全局变量。 |
| OBSRuntimeLock | 用于获取环境变量，如GASSHOME。 |
| LLVMDumpIRLock | 用于导出动态生成函数所对应的汇编语言。 |
| LLVMParseIRLock | 用于在查询开始处从IR文件中编译并解析已写好的IR函数。 |
| CriticalCacheBuildLock | 用于从共享或者本地缓存初始化文件中加载cache的场景。 |
| WaitCountHashLock | 用于保护用户语句计数功能场景中的共享结构。 |
| BufMappingLock | 用于保护对共享缓冲映射表的操作。 |
| LockMgrLock | 用于保护常规锁结构信息。 |
| PredicateLockMgrLock | 用于保护可串行事务锁结构信息。 |
| OperatorRealTimeLock | 用于避免并发访问或者修改记录算子级实时数据的全局结构。 |
| OperatorHistLock | 用于避免并发访问或者修改记录算子级历史数据的全局结构。 |
| SessionRealTimeLock | 用于避免并发访问或者修改记录query级实时数据的全局结构。 |
| SessionHistLock | 用于避免并发访问或者修改记录query级历史数据的全局结构。 |
| CacheSlotMappingLock | 用于保护CU Cache全局信息。 |
| BarrierLock | 用于保证当前只有一个线程在创建Barrier。 |
| GPCCommitLock | 用于保护全局Plan Cache hash表的添加操作。 |
| GPCClearLock | 用于保护全局Plan Cache hash表的清除操作。 |
| GPCTimelineLock | 用于保护全局Plan Cache hash表检查Timeline的操作。 |
| GPCMappingLock | 用于全局Plan Cache缓存管理。 |
| GPCPrepareMappingLock | 用于全局Plan Cache缓存管理。 |

| wait_event类型 | 类型描述 |
|-----------------------|--|
| GPRCMappingLock | 用于管理自治事务全局缓存hash表的访问和修改操作。 |
| BufFreelistLock | 用于保证共享缓冲区空闲列表操作的原子性。 |
| AddinShmemInitLock | 保护共享内存对象的初始化。 |
| wait active statement | 等待作业执行，正在资源负载管控中。 |
| wait memory | 等待内存获取。 |
| DnUsedSpaceHashLock | 用于更新会话对应的空间使用信息。 |
| InstanceRealTLock | 用于保护共享实例统计信息hash表的更新操作。 |
| IOStatLock | 用于资源管理IO统计信息哈希表并发维护操作。 |
| PldebugLock | 用于存储过程调试并发维护操作。 |
| StartBlockMappingLock | 用于globalstat从pgstat获取startblockarray等信息。 |
| GlobalSeqLock | 用于全局sequence序列管理。 |
| MatviewSeqnoLock | 用于物化视图缓存管理。 |
| DataFileIdCacheLock | 管理共享内存中存储数据文件描述符的哈希表的并发访存。 |
| GTMHostInfoLock | 保护共享GTM主机信息的并发访存。 |
| TwoPhaseStatePartLock | 保护（各个分区）两阶段事务状态信息。 |
| WALBufMappingLock | 保护共享内存中各个wal缓存页面与lsn偏移的映射关系。 |
| UndoZoneLock | 保护undozone的并发访存。 |
| RollbackReqHashLock | 管理共享内存中存储回滚请求信息的哈希表的并发访存。 |
| UHeapStatLock | 保护ustore统计信息的并发访存。 |
| WALWritePaxosLock | 保护向paxos复制组件写wal日志的并发顺序。 |
| SyncPaxosLock | 保护paxos同步队列的并发访存。 |
| BackgroundWorkerLock | 保护background worker的并发顺序。 |

| wait_event类型 | 类型描述 |
|-------------------------------|---------------------------|
| HadrSwitchoverLock | 保护容灾切换的并发顺序。 |
| HashUidLock | 保护uid分配的并发顺序。 |
| ParallelDecodeLock | 保护并行解码的并发顺序。 |
| XLogMaxCSNLock | 保护容灾模式下本地最大可恢复CSN信息。 |
| DisasterCacheLock | 保护共享内存中容灾信息缓存的并发访问。 |
| MaxCSNArrayLock | 保护共享内存中各个分片备机CSN恢复进度信息。 |
| RepairBadBlockStatHashLock | 保护共享内存中损坏页面哈希表的并发访问。 |
| DropArchiveSlotLock | 保护删除归档槽信息的并发顺序。 |
| ProcXactMappingLock | 保护事务号-线程信息映射哈希表的并发访问。 |
| UndoPerZoneLock | 保护每个undozone内信息的并发访问。 |
| UndoSpaceLock | 保护undospace的并发访问。 |
| SnapshotBlockLock | 控制快照备份与页面刷盘的并发顺序。 |
| DWSingleFlushFirstLock | 控制非段页式单页面双写文件的并发顺序。 |
| DWSingleFlushSecondLock | 控制段页式单页面双写文件的并发顺序 |
| DWSingleFlushSecondBufTagLock | 控制段页式单页面双写文件的元信息并发访问 |
| RestartPointQueueLock | 控制备机restart Point数组的并发访问。 |
| UnlinkRelHashTblLock | 保护共享内存中待删除文件哈希表的并发访问。 |
| UnlinkRelForkHashTblLock | 保护共享内存中待删除文件fork哈希表的并发访问。 |
| WALFlushWait | 保护日志刷盘的并发顺序。 |
| WALConsensusWait | 保护日志达成一致才进行事务提交或日志回放操作。 |

| wait_event类型 | 类型描述 |
|--------------------------|--------------------------|
| WALBufferInitWait | 保护wal共享内存页面的初始化和刷盘顺序。 |
| WALInitSegment | 保护wal日志段文件的初始化顺序。 |
| SegmentHeadPartitionLock | 保护段页式segment头部元信息的分区锁。 |
| PgwrSyncQueueLock | 保护待刷盘文件队列的并发访存。 |
| BarrierHashTblLock | 保护共享内存中barrier列表信息的并发访存。 |
| PageRepairHashTblLock | 保护页面修复哈希表的并发访存。 |
| FileRepairHashTblLock | 保护文件修复哈希表的并发访存。 |
| BadBlockStatHashLock | 保护共享损坏页面统计哈希表的并发访存。 |
| BufferIOLock | 保护共享缓冲区单个页面加载或淘汰的IO并发。 |
| BufferContentLock | 保护共享缓冲区单个页面的读写并发。 |
| CUSlotListLock | 保护共享CU槽位链表的并发访存。 |
| DataCacheLock | 保护共享CU只读缓存的并发访存。 |
| MetaCacheLock | 保护共享cu meta缓存的并发访存。 |
| CBMParseXlogLock | 控制cbm文件的并发访存。 |
| CLogBufMappingLock | 控制共享clog页面映射的并发访存。 |
| CLOG Ctl | 控制各个clog分区信息的并发访存。 |
| CSNBufMappingLock | 控制共享csnlog页面映射的并发访存。 |
| CSNLOG Ctl | 控制各个csnlog分区信息的并发访存。 |
| DelayDDLLock | 控制删除类ddl和延迟备份功能的并发顺序。 |
| DoubleWriteLock | 控制双写模块的并发顺序。 |
| DfsConnectorCacheLock | 控制dfs连接缓存的并发访存。 |
| DfsUserLoginLock | 控制dfs用户登录的并发顺序。 |

| wait_event类型 | 类型描述 |
|--|------------------------------|
| DfsSpaceCacheLock | 控制dfs空间管理缓存的并发顺序。 |
| PGPROCLock | 保护全局共享线程状态数组的并发访存。 |
| RelfilenodeReuseLock | 控制文件名复用的并发顺序。 |
| ReplicationSlotLock | 保护逻辑复制槽信息的并发访存。 |
| LogicalReplicationSlotPersistentDataLock | 控制逻辑复制槽持久化的并发顺序。 |
| RowPageReplicationLock | 控制行存页面复制的并发顺序。 |
| MultiXactOffsetCtl | 保护multixact offset文件信息的并发访存。 |
| MultiXactMemberCtl | 保护multixact member文件信息的并发访存。 |
| OldSerXid SLRU Ctl | 保护oldser事务号缓存信息的并发访存。 |
| FullBuildXlogCopyStartPtrLock | 控制全量build起点位置的并发访存。 |
| RcvWriteLock | 控制wal receiver writer的并发顺序。 |
| XlogRemoveSegLock | 控制最新删除wal文件信息的并发访存。 |
| CsnMinLock | 控制csn min信息的并发访存。 |
| HypoIndexLock | 虚拟索引创建、删除、重置等动作中使用的轻量级锁。 |
| XGBoostLibLock | DB4AI特性调用xgboost库时启用的锁。 |
| InstrUserLockId | 对保护用户登录或者退出登录哈希表并发修改加锁。 |
| GsStackLock | 控制gs_stack函数不被并发调用。 |
| InstrStmtTrackCtlLock | 在动态开启全量SQL时, 保护哈希表的并发访存。 |
| CaptureViewFileHashLock | 开启性能视图采集时, 保护哈希表的并发访存。 |
| UniqueSqlEvictLock | 开启Unique SQL回收时, 保护哈希表的并发访存。 |
| ASPMappingLock | 用于管理ASP的hash表的并发访存。 |

| wait_event类型 | 类型描述 |
|-----------------------------|-----------------------|
| AuditIndexFileLock | 控制审计日志index文件的并发读写。 |
| TDEKeyCacheLock | 控制透明加密数据密钥缓存的并发读写。 |
| SQLAdvisorLock | 用于管理分布列推荐中hash表的并发访存。 |
| BlockchainVersionLock | 账本数据库中控制全局区块号的并发读写。 |
| GlobalPrevHashLock | 账本数据库中控制全局校验哈希的并发读写。 |
| LWTRANCHE_AC
COUNT_TABLE | 控制账户锁定状态hash表的并发读写。 |

当wait_status值为wait io时对应的wait_event等待事件类型与描述信息如[表12-405](#)所示。

表 12-405 I/O 等待事件列表

| wait_event类型 | 类型描述 |
|------------------------|--|
| BufFileRead | 从临时文件中读取数据到指定buffer。 |
| BufFileWrite | 向临时文件中写入指定buffer中的内容。 |
| ControlFileRead | 读取pg_control文件。主要在数据库启动、执行checkpoint和主备校验过程中发生。 |
| ControlFileSync | 将pg_control文件持久化到磁盘。数据库初始化时发生。 |
| ControlFileSyncUpdate | 将pg_control文件持久化到磁盘。主要在数据库启动、执行checkpoint和主备校验过程中发生。 |
| ControlFileWrite | 写入pg_control文件。数据库初始化时发生。 |
| ControlFileWriteUpdate | 更新pg_control文件。主要在数据库启动、执行checkpoint和主备校验过程中发生。 |
| CopyFileRead | copy文件时读取文件内容。 |
| CopyFileWrite | copy文件时写入文件内容。 |
| DataFileExtend | 扩展文件时向文件写入内容。 |
| DataFileFlush | 将表数据文件持久化到磁盘 |
| DataFileImmediateSync | 将表数据文件立即持久化到磁盘。 |
| DataFilePrefetch | 异步读取表数据文件。 |

| wait_event类型 | 类型描述 |
|----------------------------|--|
| DataFileRead | 同步读取表数据文件。 |
| DataFileSync | 将表数据文件的修改持久化到磁盘。 |
| DataFileTruncate | 表数据文件truncate。 |
| DataFileWrite | 向表数据文件写入内容。 |
| LockFileAddToDataDirRead | 读取"postmaster.pid"文件。 |
| LockFileAddToDataDirSync | 将"postmaster.pid"内容持久化到磁盘。 |
| LockFileAddToDataDirWrite | 将pid信息写到"postmaster.pid"文件。 |
| LockFileCreateRead | 读取LockFile文件"%s.lock"。 |
| LockFileCreateSync | 将LockFile文件"%s.lock"内容持久化到磁盘。 |
| LockFileCreateWRITE | 将pid信息写到LockFile文件"%s.lock"。 |
| NgroupDestoryLock | 对于保护nodegroup哈希表并发修改加锁。 |
| NGroupMappingLock | 对于保护nodegroup哈希表的单个分桶并发修改加锁。 |
| RelationMapRead | 读取系统表到存储位置之间的映射文件 |
| RelationMapSync | 将系统表到存储位置之间的映射文件持久化到磁盘。 |
| RelationMapWrite | 写入系统表到存储位置之间的映射文件。 |
| ReplicationSlotRead | 读取流复制槽文件。重新启动时发生。 |
| ReplicationSlotRestoreSync | 将流复制槽文件持久化到磁盘。重新启动时发生。 |
| ReplicationSlotSync | checkpoint时将流复制槽临时文件持久化到磁盘。 |
| ReplicationSlotWrite | checkpoint时写流复制槽临时文件。 |
| SLRUFlushSync | 将pg_clog、pg_subtrans和pg_multixact文件持久化到磁盘。主要在执行checkpoint和数据库停机时发生。 |
| SLRURead | 读取pg_clog、pg_subtrans和pg_multixact文件。 |
| SLRUSync | 将脏页写入文件pg_clog、pg_subtrans和pg_multixact并持久化到磁盘。主要在执行checkpoint和数据库停机时发生。 |
| SLRUWrite | 写入pg_clog、pg_subtrans和pg_multixact文件。 |
| TimelineHistoryRead | 读取timeline history文件。在数据库启动时发生。 |
| TimelineHistorySync | 将timeline history文件持久化到磁盘。在数据库启动时发生。 |

| wait_event类型 | 类型描述 |
|-------------------------|---|
| TimelineHistoryWrite | 写入timeline history文件。在数据库启动时发生。 |
| TwophaseFileRead | 读取pg_twophase文件。在两阶段事务提交、两阶段事务恢复时发生。 |
| TwophaseFileSync | 将pg_twophase文件持久化到磁盘。在两阶段事务提交、两阶段事务恢复时发生。 |
| TwophaseFileWrite | 写入pg_twophase文件。在两阶段事务提交、两阶段事务恢复时发生。 |
| WALBootstrapSync | 将初始化的WAL文件持久化到磁盘。在数据库初始化发生。 |
| WALBootstrapWrite | 写入初始化的WAL文件。在数据库初始化发生。 |
| WALCopyRead | 读取已存在的WAL文件并进行复制时产生的读操作。在执行归档恢复完后发生。 |
| WALCopySync | 将复制的WAL文件持久化到磁盘。在执行归档恢复完后发生。 |
| WALCopyWrite | 读取已存在WAL文件并进行复制时产生的写操作。在执行归档恢复完后发生。 |
| WALInitSync | 将新初始化的WAL文件持久化磁盘。在日志回收或写日志时发生。 |
| WALInitWrite | 将新创建的WAL文件初始化为0。在日志回收或写日志时发生。 |
| WALRead | 从xlog日志读取数据。两阶段文件redo相关的操作产生。 |
| WALSyncMethodAssign | 将当前打开的所有WAL文件持久化到磁盘。 |
| WALWrite | 写入WAL文件。 |
| DoubleWriteFileRead | 等待读取双写文件。 |
| DoubleWriteFileSync | 等待刷盘双写文件。 |
| DoubleWriteFileWrite | 等待写入双写文件。 |
| PredoProcessPending | 等待并行回放处理剩余记录。 |
| PredoApply | 等待并行回放应用回放。 |
| DisableConnectFileRead | 等待读取锁分片文件。 |
| DisableConnectFileSync | 等待刷盘锁分片文件。 |
| DisableConnectFileWrite | 等待写入锁分片文件 |

| wait_event类型 | 类型描述 |
|---------------------------------|---|
| BufHashTableSearch | 共享缓冲区hash表搜索（可能会触发页面淘汰）。 |
| StrategyGetBuffer | 策略化缓冲区页面获取（可能会触发页面淘汰）。 |
| UndoFileExtend | undo文件扩展。 |
| UndoFilePrefetch | undo文件预取。 |
| UndoFileRead | undo文件读取。 |
| UndoFileWrite | undo文件写。 |
| UndoFileSync | undo文件刷盘。 |
| UndoFileUnlink | undo文件删除。 |
| UndoMetaSync | undo元数据文件刷盘。 |
| WALBufferAccess | WAL Buffer访问（出于性能考虑，内核代码里只统计访问次数，未统计其访问耗时）。 |
| WALBufferFull | WAL Buffer满时，写wal文件相关的处理。 |
| DWSingleFlushGetPos | 单页面双写文件查找可用位置。 |
| DWSingleFlushWrite | 单页面双写文件刷盘。 |
| CkptWaitPageWriterFlush | 执行全量checkpoint时等待刷页。 |
| CkptWaitPageWriterSync | checkpoint打点前等待有修改的文件同步到磁盘。 |
| CkptWaitCommitTransactionFinish | checkpoint打点前等待所有已经提交的事务提交完毕。 |
| MPFL_INIT | 初始化max_page_flush_lsn。 |
| MPFL_READ | 读取max_page_flush_lsn。 |
| MPFL_WRITE | 写max_page_flush_lsn。 |
| OBSList | 遍历OBS目录。 |
| OBSRead | 读取OBS对象。 |
| OBSWrite | 写入OBS对象。 |
| LOGCTRL_SLEEP | 等待备机回放追赶。 |
| ShareStorageWalRead | 共享盘读取日志文件。 |
| ShareStorageWalWrite | 共享盘写入日志文件。 |

| wait_event类型 | 类型描述 |
|--------------------------|------------|
| ShareStorageCtlInfoRead | 共享盘读取控制信息。 |
| ShareStorageCtlInfoWrite | 共享盘写入控制信息。 |
| SegFileExtend | 段页式文件扩展。 |
| SegReadDisk | 段页式文件读取。 |
| SegWriteDisk | 段页式文件写入。 |
| SegSync | 段页式文件刷盘。 |
| SegFileShrink | 段页式文件收缩。 |

当wait_status值为acquire lock（事务锁）时对应的wait_event等待事件类型与描述信息如表12-406所示。

表 12-406 事务锁等待事件列表

| wait_event类型 | 类型描述 |
|------------------|------------------|
| relation | 对表加锁。 |
| extend | 对表扩展空间时加锁。 |
| partition | 对分区表加锁。 |
| partition_seq | 对分区表的分区加锁。 |
| page | 对表页面加锁。 |
| tuple | 对页面上的tuple加锁。 |
| transactionid | 对事务id加锁。 |
| virtualxid | 对虚拟事务id加锁。 |
| object | 加对象锁。 |
| userlock | 加用户锁。 |
| advisory | 加advisory锁。 |
| filenode | 对文件名加锁。 |
| subtransactionid | 对子事务号加锁。 |
| tuple_uid | 对元组头部的uid隐藏字段加锁。 |

12.3.12.172 PG_TIMEZONE_ABBREVS

PG_TIMEZONE_ABBREVS视图显示所有可用时区的信息。具体字段信息如表12-407所示。

表 12-407 PG_TIMEZONE_ABBREVS 字段

| 名称 | 类型 | 描述 |
|------------|----------|----------------------------|
| abbrev | text | 时区名缩写。 |
| utc_offset | interval | 相对于UTC的偏移量。 |
| is_dst | boolean | 如果当前正实行夏令时则为TRUE，否则为FALSE。 |

12.3.12.173 PG_TIMEZONE_NAMES

PG_TIMEZONE_NAMES视图显示所有能够被SET TIMEZONE语法识别的时区名及其缩写、UTC偏移量、是否实行夏令时。具体字段信息如表12-408所示。

表 12-408 PG_TIMEZONE_NAMES 字段

| 名称 | 类型 | 描述 |
|------------|----------|----------------------------|
| name | text | 时区名。 |
| abbrev | text | 时区名缩写。 |
| utc_offset | interval | 相对于UTC的偏移量。 |
| is_dst | boolean | 如果当前正实行夏令时则为TRUE，否则为FALSE。 |

12.3.12.174 PG_TOTAL_MEMORY_DETAIL

PG_TOTAL_MEMORY_DETAIL视图显示某个数据库节点内存使用情况。具体字段信息如表12-409所示。

表 12-409 PG_TOTAL_MEMORY_DETAIL 字段

| 名称 | 类型 | 描述 |
|-------------|---------|----------------|
| nodename | text | 节点名称。 |
| memorytype | text | 内存的名称。 |
| memorybytes | integer | 内存使用的大小，单位为MB。 |

12.3.12.175 PG_TOTAL_USER_RESOURCE_INFO

PG_TOTAL_USER_RESOURCE_INFO视图显示所有用户的资源使用情况，需要使用管理员用户进行查询。此视图在GUC参数use_workload_manager为on时才有效。其中，IO相关监控项在参数enable_logical_io_statistics为on时才有效。具体字段信息如表12-410所示。

表 12-410 PG_TOTAL_USER_RESOURCE_INFO 字段

| 名称 | 类型 | 描述 |
|-------------------|------------------|--|
| username | name | 用户名。 |
| used_memory | integer | 正在使用的内存大小，单位MB。 |
| total_memory | integer | 可以使用的内存大小，单位MB。值为0表示未限制最大可用内存，其限制取决于数据库最大可用内存。 |
| used_cpu | double precision | 正在使用的CPU核数（仅统计复杂作业CPU使用情况，且该值为相关控制组的CPU使用统计值）。 |
| total_cpu | integer | 在该机器节点上，用户关联控制组的CPU核数总和。 |
| used_space | bigint | 已使用的永久表存储空间大小，单位KB。 |
| total_space | bigint | 可使用的永久表存储空间大小，单位KB，值为-1表示未限制最大存储空间。 |
| used_temp_space | bigint | 已使用的临时空间大小，单位KB。 |
| total_temp_space | bigint | 可使用的临时空间总大小，单位KB，值为-1表示未限制。 |
| used_spill_space | bigint | 已使用的算子落盘空间大小，单位KB。 |
| total_spill_space | bigint | 可使用的算子落盘空间总大小，单位KB，值为-1表示未限制。 |
| read_kbytes | bigint | CN：过去5秒内，该用户在所有DN上复杂作业read的字节总数（单位KB）。
DN：实例启动至当前时间为止，该用户复杂作业read的字节总数（单位KB）。 |

| 名称 | 类型 | 描述 |
|--------------|------------------|---|
| write_kbytes | bigint | CN: 过去5秒内, 该用户在所有DN上复杂作业write的字节总数 (单位KB)。
DN: 实例启动至当前时间为止, 该用户复杂作业write的字节总数 (单位KB)。 |
| read_counts | bigint | CN: 过去5秒内, 该用户在所有DN上复杂作业read的次数之和 (单位次)。
DN: 实例启动至当前时间为止, 该用户复杂作业read的次数之和 (单位次)。 |
| write_counts | bigint | CN: 过去5秒内, 该用户在所有DN上复杂作业write的次数之和 (单位次)。
DN: 实例启动至当前时间为止, 该用户复杂作业write的次数之和 (单位次)。 |
| read_speed | double precision | CN: 过去5秒内, 该用户在单个DN上复杂作业read平均速率 (单位KB/s)。
DN: 过去5秒内, 该用户在该DN上复杂作业read平均速率 (单位KB/s)。 |
| write_speed | double precision | CN: 过去5秒内, 该用户在单个DN上复杂作业write平均速率 (单位KB/s)。
DN: 过去5秒内, 该用户在该DN上复杂作业write平均速率 (单位KB/s)。 |

12.3.12.176 PG_TOTAL_USER_RESOURCE_INFO_OID

PG_TOTAL_USER_RESOURCE_INFO_OID视图显示所有用户的资源使用情况, 需要使用管理员用户进行查询。此视图在GUC参数use_workload_manager为on时才有效。具体字段信息如表12-411所示。

表 12-411 PG_TOTAL_USER_RESOURCE_INFO_OID 字段

| 名称 | 类型 | 描述 |
|--------------|---------|--|
| userid | oid | 用户id。 |
| used_memory | integer | 正在使用的内存大小, 单位MB。 |
| total_memory | integer | 可以使用的内存大小, 单位MB。值为0表示未限制最大可用内存, 其限制取决于数据库最大可用内存。 |

| 名称 | 类型 | 描述 |
|-------------------|------------------|----------------------------------|
| used_cpu | double precision | 正在使用的CPU核数。 |
| total_cpu | integer | 在该机器节点上，用户关联控制组的CPU核数总和。 |
| used_space | bigint | 已使用的存储空间大小，单位KB。 |
| total_space | bigint | 可使用的存储空间大小，单位KB，值为-1表示未限制最大存储空间。 |
| used_temp_space | bigint | 已使用的临时空间大小，单位KB |
| total_temp_space | bigint | 可使用的临时空间总大小，单位KB，值为-1表示未限制。 |
| used_spill_space | bigint | 已使用的下盘空间大小。单位KB。 |
| total_spill_space | bigint | 可使用的下盘空间总大小，单位KB，值为-1表示未限制。 |
| read_kbytes | bigint | 读磁盘数据量，单位KB。 |
| write_kbytes | bigint | 写磁盘数据量，单位KB。 |
| read_counts | bigint | 读磁盘次数。 |
| write_counts | bigint | 写磁盘次数。 |
| read_speed | double precision | 读磁盘速率，单位B/ms。 |
| write_speed | double precision | 写磁盘速率，单位B/ms。 |

12.3.12.177 PG_VARIABLE_INFO

PG_VARIABLE_INFO视图用于查询集群中当前节点的xid、oid的状态。具体字段信息如表12-412所示。

表 12-412 PG_VARIABLE_INFO 字段

| 名称 | 类型 | 描述 |
|---------------|------|----------------------------|
| node_name | text | 节点名称。 |
| next_oid | oid | 该节点下一次生成的oid。 |
| next_xid | xid | 该节点下一次生成的事务号。 |
| oldest_xid | xid | 该节点最旧的事务号。 |
| xid_vac_limit | xid | 强制autovacuum的临界点。 |
| oldest_xid_db | oid | 该节点datafrozenxid最小的数据库oid。 |

| 名称 | 类型 | 描述 |
|--------------------------|-----|----------------------|
| last_extend_csn_logpage | xid | 最后一次扩展csnlog的页面号。 |
| start_extend_csn_logpage | xid | csnlog扩展的起始页面号。 |
| next_commit_seqno | xid | 该节点下次生成的csn号。 |
| latest_completed_xid | xid | 该节点提交或者回滚后节点上的最新事务号。 |
| startup_max_xid | xid | 该节点关机前的最后一个事务号。 |

12.3.12.178 PG_VIEWS

PG_VIEWS视图显示数据库中每个视图的有用信息。具体字段信息如表12-413所示。

表 12-413 PG_VIEWS 字段

| 名称 | 类型 | 引用 | 描述 |
|------------|------|----------------------|---------|
| schemaname | name | PG_NAMESPACE.nspname | 视图的模式名。 |
| viewname | name | PG_CLASS.relname | 视图名。 |
| viewowner | name | PG_AUTHID.Erolname | 视图的所有者。 |
| definition | text | - | 视图的定义。 |

12.3.12.179 PGXC_GET_STAT_ALL_TABLES

PGXC_GET_STAT_ALL_TABLES视图显示各表的插入、更新、删除以及脏页率信息。对于高脏页率的系统表，建议在确认当前没有人操作该系统表时，再执行VACUUM FULL。此视图为GaussDB新增功能，升级到该版本后，升级前的插入、更新、删除信息不会被统计。建议对脏页率超过30%的非系统表执行VACUUM FULL，用户也可根据业务场景自行选择是否执行VACUUM FULL。该视图只有system admin和monitor admin用户有权限查看。具体字段信息如表12-414所示。

表 12-414 PGXC_GET_STAT_ALL_TABLES 字段

| 名称 | 类型 | 描述 |
|-------|-----|--------|
| relid | oid | 表的oid。 |

| 名称 | 类型 | 描述 |
|-----------------|--------------|-------------|
| relname | name | 表名。 |
| schemaname | name | 表的模式名。 |
| n_tup_ins | numeric | 插入的元组条数。 |
| n_tup_upd | numeric | 更新的元组条数。 |
| n_tup_del | numeric | 删除的元组条数。 |
| n_live_tup | numeric | 存活元组的条数。 |
| n_dead_tup | numeric | 死亡元组的条数。 |
| dirty_page_rate | numeric(5,2) | 表的脏页率信息(%)。 |

12.3.12.180 PGXC_GET_TABLE_SKEWNESS

PGXC_GET_TABLE_SKEWNESS视图显示当前数据库中表的数据分布倾斜情况。只有系统管理员权限可以访问。具体字段信息如表12-415所示。

表 12-415 PGXC_GET_TABLE_SKEWNESS 字段

| 名称 | 类型 | 描述 |
|------------|-----------------|---|
| schemaname | name | 表所在的模式名。 |
| tablename | name | 表名。 |
| totalsize | numeric | 表的总大小，单位Byte。 |
| avgsz | numeric(1000,0) | 表大小平均值(totalsize/DN个数，该值为平均分布的理想情况下，表在各DN占用空间大小)。 |
| maxratio | numeric(4,3) | 单DN表大小最大值占比（表在各DN占用空间的最大值/totalsize）。 |
| minratio | numeric(4,3) | 单DN表大小最小值占比（表在各DN占用空间的最小值/totalsize）。 |
| skewsize | bigint | 表分布倾斜值（单DN表大小最大值 - 单DN表大小最小值）。 |
| skewratio | numeric(4,3) | 表分布倾斜率（skewsize/totalsize）。 |
| skewstddev | numeric(1000,0) | 表分布标准方差（在表大小一定的情况下，该值越大表明表的整体分布情况越倾斜）。 |

12.3.12.181 PGXC_NODE_ENV

PGXC_NODE_ENV视图显示集群中所有节点的环境变量信息。该视图只有monitor admin和sysadmin权限可以查看。具体字段信息如表12-416所示。

表 12-416 PGXC_NODE_ENV 字段

| 名称 | 类型 | 描述 |
|----------------|---------|-------------|
| node_name1 | text | 集群中节点的名称。 |
| host1 | text | 集群中节点的主机名称。 |
| process1 | integer | 集群中节点的进程号。 |
| port1 | integer | 集群中节点的端口号。 |
| installpath1 | text | 集群中节点的安装目录。 |
| datapath1 | text | 集群中节点的数据目录。 |
| log_directory1 | text | 集群中节点的日志目录。 |

12.3.12.182 PGXC_OS_THREADS

PGXC_OS_THREADS视图显示当前集群中所有正常节点下的线程状态信息。该视图只有monitor admin和sysadmin权限可以查看。具体字段信息如表12-417所示。

表 12-417 PGXC_OS_THREADS 字段

| 名称 | 类型 | 描述 |
|---------------|--------------------------|-----------------------|
| node_name | text | 当前集群中正常节点的名称。 |
| pid | bigint | 当前集群中正常节点进程中正在运行的线程号。 |
| lwpid | integer | 与pid对应的轻量级线程号。 |
| thread_name | text | 与pid对应的线程名称。 |
| creation_time | timestamp with time zone | 与pid对应的线程创建的时间。 |

12.3.12.183 PGXC_PREPARED_XACTS

PGXC_PREPARED_XACTS视图显示当前处于prepared阶段的两阶段事务。只有system admin和monitor admin用户有权限查看。具体字段信息如表12-418所示。

表 12-418 PGXC_PREPARED_XACTS 字段

| 名称 | 类型 | 描述 |
|--------------------|------|-----------------------|
| pgxc_prepared_xact | text | 当前处于prepared阶段的两阶段事务。 |

12.3.12.184 PGXC_RUNNING_XACTS

PGXC_RUNNING_XACTS视图显示集群中各个节点运行事务的信息，字段内容和PG_RUNNING_XACTS相同。只有system admin和monitor admin用户有权限查看。具体字段信息如表12-419所示。

表 12-419 PGXC_RUNNING_XACTS 字段

| 名称 | 类型 | 描述 |
|-------------|---------|--|
| handle | integer | 事务在GTM对应的句柄。 |
| gxid | xid | 事务id号。 |
| state | tinyint | 事务状态。（3: prepared; 0: starting。） |
| node | text | 节点名称。 |
| xmin | xid | 节点上当前数据涉及的最小事务号xmin。 |
| vacuum | boolean | 表示当前事务是否是lazy vacuum事务。
<ul style="list-style-type: none"> t (true) : 表示是。 f (false) : 表示否。 |
| timeline | bigint | 数据库重启次数。 |
| prepare_xid | xid | 处于prepared状态事务的id号，若不在prepared状态，值为0。 |
| pid | bigint | 事务对应的线程id。 |
| next_xid | xid | CN传给DN的事务id号。 |

12.3.12.185 PGXC_STAT_ACTIVITY

PGXC_STAT_ACTIVITY视图显示当前集群下所有CN的当前用户查询相关的信息，该视图只有monitor admin和sysadmin权限可以查看。505.0.0版本新增三列信息，灰度升级观察期中执行会报错，需使用PG_STAT_ACTIVITY直连目标节点进行查询。具体字段信息如表12-420所示。

表 12-420 PGXC_STAT_ACTIVITY 字段

| 名称 | 类型 | 描述 |
|------------------|--------------------------|--|
| coorname | text | 当前集群下的CN名称。 |
| datid | oid | 用户会话在后台连接到的数据库OID。 |
| datname | text | 用户会话在后台连接到的数据库名称。 |
| pid | bigint | 后台线程id。 |
| sessionid | bigint | 会话id。 |
| usesysid | oid | 登录该后台的用户OID。 |
| username | text | 登录该后台的用户名。 |
| application_name | text | 连接到该后台的应用名。 |
| client_addr | inet | 连接到该后台的客户端的IP地址。如果此字段是null，它表明通过服务器机器上UNIX套接字连接客户端或者这是内部进程，如autovacuum。 |
| client_hostname | text | 客户端的主机名，这个字段是通过client_addr的反向DNS查找得到。这个字段只有在启动log_hostname且使用IP连接时才非空。 |
| client_port | integer | 客户端用于与后台通讯的TCP端口号，如果使用Unix套接字，则为-1。 |
| backend_start | timestamp with time zone | 该过程开始的时间，即当客户端连接服务器的时间。 |
| xact_start | timestamp with time zone | 启动当前事务的时间，如果没有事务是活跃的，则为null。如果当前查询是首个事务，则这列等同于query_start列。 |
| query_start | timestamp with time zone | 开始当前活跃查询的时间，如果state的值不是active，则这个值是上一个查询的开始时间。 |
| state_change | timestamp with time zone | 上次状态改变的时间。 |
| waiting | boolean | 如果后台当前正等待锁则为true。否则为false。如果等待的锁发生在DN，则需要根据pg_thread_wait_status视图的wait_status字段确定发生的DN，在对应的DN查询pg_stat_activity的waiting字段确认是否发生了等待锁的行为。 |

| 名称 | 类型 | 描述 |
|---------------|--------|---|
| enqueue | text | <p>语句当前排队状态。可能值是：</p> <ul style="list-style-type: none"> waiting in queue：表示语句在排队中。 空：表示语句正在运行。 |
| state | text | <p>该后台当前总体状态。可能值是：</p> <ul style="list-style-type: none"> active：后台正在执行一个查询。 idle：后台正在等待一个新的客户端命令。 idle in transaction：后台在事务中，但事务中没有语句在执行。 idle in transaction (aborted)：后台在事务中，但事务中有语句执行失败。 fastpath function call：后台正在执行一个fast-path函数。 disabled：如果后台禁用track_activities，则报告这个状态。 <p>说明
只有系统管理员能查看到自己账户所对应的会话状态。其他账户的state信息为空。例如以judy用户连接数据库后，在pgxc_stat_activity中查看到的普通用户joe及初始用户omm的state信息为空：</p> <pre>SELECT datname, username, usesysid, state,pid FROM pgxc_stat_activity; datname username usesysid state pid -----+-----+-----+-----+----- +-----+ testdb omm 10 139968752121616 testdb omm 10 139968903116560 db_tpcds judy 16398 active 139968391403280 testdb omm 10 139968643069712 testdb omm 10 139968680818448 testdb joe 16390 139968563377936 (6 rows)</pre> |
| resource_pool | name | 用户使用的资源池。 |
| query_id | bigint | 查询语句的id。 |
| query | text | 该后台的最新查询。如果state状态是active（活跃的），此字段显示当前正在执行的查询。所有其他情况表示上一个查询。 |

| 名称 | 类型 | 描述 |
|------------------|--------|---|
| connection_info | text | json格式字符串，记录当前连接数据库的驱动类型、驱动版本号、当前驱动的部署路径、进程属主用户等信息（参见GUC参数connection_info）。 |
| global_sessionid | text | 全局会话id。 |
| unique_sql_id | bigint | 语句的unique sql id。 |
| trace_id | text | 驱动传入的trace id，与应用的一次请求相关联。 |
| top_xid | xid | 事务的顶层事务ID。 |
| current_xid | xid | 事务的当前事务ID。 |
| xlog_quantity | bigint | 事务当前使用的XLOG量，单位为字节。 |

12.3.12.186 PGXC_STAT_BAD_BLOCK

PGXC_STAT_BAD_BLOCK视图显示集群所有节点从启动后，在读取数据时出现Page校验失败的统计信息。该视图只有monitor admin和sysadmin权限可以查看。具体字段信息如表12-421所示。

表 12-421 PGXC_STAT_BAD_BLOCK 字段

| 名称 | 类型 | 描述 |
|--------------|--------------------------|--|
| nodename | text | 节点名。 |
| databaseid | integer | 数据库OID。 |
| tablespaceid | integer | 表空间OID。 |
| relfilenode | integer | 文件对象id。 |
| forknum | integer | 文件类型，具体取值如下所示： <ul style="list-style-type: none"> ● 0：数据主文件。 ● 1：FSM文件。 ● 2：VM文件。 ● 3：BCM文件。 |
| error_count | integer | 出现校验失败的次数。 |
| first_time | timestamp with time zone | 第一次出现的时间。 |
| last_time | timestamp with time zone | 最近一次出现的时间。 |

12.3.12.187 PGXC_SQL_COUNT

PGXC_SQL_COUNT视图可用来查看SELECT、INSERT、UPDATE、DELETE、MERGE INTO五种SQL的节点级和用户级统计结果，识别当前业务负载较重的query类型，衡量整个集群和单个节点执行某种类型查询的能力。通过对以上五类SQL查询进行计数，获得指定时刻的统计结果，经计算可以得到指定QPS等统计信息。例如，T1时刻，USER1的SELECT计数结果为X1，T2时刻为X2，则可计算得到该用户SELECT查询的QPS值为 $(X2-X1)/(T2-T1)$ 。由此，可获得集群用户级QPS曲线图和集群吞吐情况，追踪每个用户的业务负载是否发生剧烈变化。如果有剧烈变化，可以定位具体的语句类型(SELECT/INSERT/UPDATE/DELETE/MERGE INTO)。同时观测QPS曲线可以获知问题发生时间点，结合其它工具，定位问题点。能够为集群性能调优、问题定位等提供依据。该视图只有monitor admin和sysadmin权限可以查看。只能在CN上查询，不支持execute direct on (dn) 'select * from PGXC_SQL_COUNT';语句。

PGXC_SQL_COUNT视图的字段与GS_SQL_COUNT一致，具体请参见[GS_SQL_COUNT](#)的字段信息。

📖 说明

当执行用户的MERGE INTO语句时，若能下推，在DN上收到的是MERGE INTO语句，将在DN节点上进行MERGE INTO类型计数，相应mergeinto_count列计数增加；若不能下推，在DN上收到的是UPDATE或INSERT语句，将在DN节点上进行UPDATE或INSERT类型计数，相应的update_count列或insert_count列计数增加。

12.3.12.188 PGXC_THREAD_WAIT_STATUS

PGXC_THREAD_WAIT_STATUS视图可用来查看集群全局各个节点上所有SQL语句产生的线程之间的调用层次关系，以及各个线程的阻塞等待状态，从而更容易定位进程停止响应问题以及类似现象的原因。具体字段信息如[表12-422](#)所示。

PGXC_THREAD_WAIT_STATUS视图和PG_THREAD_WAIT_STATUS视图列定义完全相同，这是由于PGXC_THREAD_WAIT_STATUS视图本质是到集群中各个节点上查询PG_THREAD_WAIT_STATUS视图汇总的结果。

表 12-422 PGXC_THREAD_WAIT_STATUS 字段

| 名称 | 类型 | 描述 |
|-------------|---------|------------------------|
| node_name | text | 当前节点的名称。 |
| db_name | text | 数据库名称。 |
| thread_name | text | 线程名称。 |
| query_id | bigint | 查询id，对应debug_query_id。 |
| tid | bigint | 当前线程的线程号。 |
| sessionid | bigint | 会话id。 |
| lwtid | integer | 当前线程的轻量级线程号。 |
| psessionid | bigint | 父会话id。 |
| tlevel | integer | streaming线程的层级。 |
| smpid | integer | 并行线程的id。 |

| 名称 | 类型 | 描述 |
|------------------|--------|--------------------------|
| wait_status | text | 当前线程等待状态的详细信息。 |
| wait_event | text | 当前线程正在等待的事件，请参见表 12-403。 |
| locktag | text | 当前线程正在等待锁的信息。 |
| lockmode | text | 当前线程正等待获取的锁模式。 |
| block_sessionid | bigint | 阻塞当前线程获取锁的会话标识。 |
| global_sessionid | text | 全局会话id。 |

例如：

在coordinator1执行一条语句之后长时间没有响应。可以创建另外一个连接到coordinator1上，查询coordinator1上的线程状态。

```
gaussdb=# SELECT * FROM pg_thread_wait_status WHERE query_id > 0;
-[ RECORD 1 ]-----+-----
node_name      | cn_5001
db_name        | tpcc_row
thread_name    | PostgreSQL JDBC Driver
query_id       | 72620544050065400
tid            | 140650239031040
sessionid      | 11680
lwtid         | 26762
psessionid    |
tlevel        | 0
smpid         | 0
wait_status    | wait node: dn_6007_6008_6009, total 1
wait_event     | wait node
locktag        |
lockmode       |
block_sessionid |
global_sessionid | 1120683504:11680#0
(1 rows)
gaussdb=# SELECT * FROM pgxc_thread_wait_status WHERE query_id > 0;
-[ RECORD 1 ]-----+-----
node_name      | cn_5001
db_name        | tpcc_row
thread_name    | PostgreSQL JDBC Driver
query_id       | 72620544050081616
tid            | 140648290055936
sessionid      | 11680
lwtid         | 26839
psessionid    |
tlevel        | 0
smpid         | 0
wait_status    | wait node: dn_6004_6005_6006, total 2
wait_event     | wait node
locktag        |
lockmode       |
block_sessionid |
global_sessionid | 1120683504:11680#0
(1 rows)
```

12.3.12.189 PGXC_TOTAL_MEMORY_DETAIL

PGXC_TOTAL_MEMORY_DETAIL视图显示集群内存使用情况。只能在CN上查询，不支持EXECUTE DIRECT ON (dn) 'SELECT * FROM PGXC_TOTAL_MEMORY_DETAIL';语

句。该视图只有sysadmin和monitor admin权限可以查看。具体字段信息如表12-423所示。

表 12-423 PGXC_TOTAL_MEMORY_DETAIL 字段

| 名称 | 类型 | 描述 |
|-------------|---------|--|
| nodename | text | 节点名称。 |
| memorytype | text | 内存使用的名称。 <ul style="list-style-type: none"> • max_process_memory: GaussDB 集群实例所占用的内存大小。 • process_used_memory: GaussDB 进程所使用的内存大小。 • max_dynamic_memory: 最大动态内存。 • dynamic_used_memory: 已使用的动态内存。 • dynamic_peak_memory: 内存的动态峰值。 • dynamic_used_shrctx: 最大动态共享内存上下文。 • dynamic_peak_shrctx: 共享内存上下文的动态峰值。 • max_shared_memory: 最大共享内存。 • shared_used_memory: 已使用的共享内存。 • max_sctpcomm_memory: 通信库所允许使用的最大内存。 • sctpcomm_used_memory: 通信库已使用的内存大小。 • sctpcomm_peak_memory: 通信库的内存峰值。 • other_used_memory: 其他已使用的内存大小。 |
| memorybytes | integer | 内存使用的大小，单位为MB。 |

12.3.12.190 PGXC_VARIABLE_INFO

PGXC_VARIABLE_INFO视图用于查询集群中所有节点的xid、oid的状态。该视图只有monitor admin和sysadmin权限可以查看。只能在CN上查询，不支持execute direct on (dn) 'select * from PGXC_VARIABLE_INFO';语句。具体字段信息如表12-424所示。

表 12-424 PGXC_VARIABLE_INFO 字段

| 名称 | 类型 | 描述 |
|--------------------------|------|----------------------------|
| node_name | text | 节点名称。 |
| next_oid | oid | 该节点下一次生成的oid。 |
| next_xid | xid | 该节点下一次生成的事务号。 |
| oldest_xid | xid | 该节点最旧的事务号。 |
| xid_vac_limit | xid | 强制autovacuum的临界点。 |
| oldest_xid_db | oid | 该节点datafrozenxid最小的数据库oid。 |
| last_extend_csn_logpage | xid | 最后一次扩展csnlog的页面号。 |
| start_extend_csn_logpage | xid | csnlog扩展的起始页面号。 |
| next_commit_seqno | xid | 该节点下次生成的csn号。 |
| latest_completed_xid | xid | 该节点提交或者回滚后节点上的最新事务号。 |
| startup_max_xid | xid | 该节点关机前的最后一个事务号。 |

12.3.12.191 PLAN_TABLE

PLAN_TABLE显示用户通过执行EXPLAIN PLAN收集到的计划信息。计划信息的生命周期是session级别，session退出后相应的数据将被清除。同时不同session和不同user间的数据是相互隔离的。该视图同时存在PG_CATALOG和SYS schema下。

表 12-425 PLAN_TABLE 字段

| 名称 | 类型 | 描述 |
|--------------|------------------------|----------------------|
| statement_id | character varying(30) | 用户输入的查询标签。 |
| plan_id | bigint | 查询标识。 |
| id | integer | 查询生成的计划中的每一个执行算子的编号。 |
| operation | character varying(30) | 计划中算子的操作描述。 |
| options | character varying(255) | 操作选项。 |

| 名称 | 类型 | 描述 |
|-----------------|-------------------------|--------------------------------|
| object_name | name | 操作对应的对象名，非查询中使用到的对象别名。来自于用户定义。 |
| object_type | character varying(30) | 对象类型。 |
| object_owner | name | 对象所属schema，来自于用户定义。 |
| projection | character varying(4000) | 操作输出的列信息。 |
| cost | double precision | 优化器对算子估算的执行代价。 |
| cardinality | double precision | 优化器对算子估算的结果行数。 |
| remarks | character varying(4000) | 暂不支持，值为NULL。 |
| timestamp | date | 暂不支持，值为NULL。 |
| object_node | character varying(128) | 暂不支持，值为NULL。 |
| object_alias | character varying(261) | 暂不支持，值为NULL。 |
| object_instance | numeric | 暂不支持，值为NULL。 |
| optimizer | character varying(255) | 暂不支持，值为NULL。 |
| search_columns | numeric | 暂不支持，值为NULL。 |
| parent_id | numeric | 暂不支持，值为NULL。 |
| depth | numeric | 暂不支持，值为NULL。 |
| position | numeric | 暂不支持，值为NULL。 |
| bytes | numeric | 暂不支持，值为NULL。 |
| other_tag | character varying(255) | 暂不支持，值为NULL。 |
| partition_start | character varying(255) | 暂不支持，值为NULL。 |
| partition_stop | character varying(255) | 暂不支持，值为NULL。 |
| partition_id | numeric | 暂不支持，值为NULL。 |
| other | character varying | 暂不支持，值为NULL。 |
| other_xml | clob | 暂不支持，值为NULL。 |

| 名称 | 类型 | 描述 |
|-------------------|-------------------------|--------------|
| distribution | character varying(20) | 暂不支持，值为NULL。 |
| cpu_cost | numeric | 暂不支持，值为NULL。 |
| io_cost | numeric | 暂不支持，值为NULL。 |
| temp_space | numeric | 暂不支持，值为NULL。 |
| access_predicates | character varying(4000) | 暂不支持，值为NULL。 |
| filter_predicates | character varying(4000) | 暂不支持，值为NULL。 |
| time | numeric | 暂不支持，值为NULL。 |
| qblock_name | character varying(128) | 暂不支持，值为NULL。 |

📖 说明

- object_type取值范围为PG_CLASS中定义的relkind类型（TABLE普通表，INDEX索引，SEQUENCE序列，VIEW视图，TOASTVALUE TOAST表）和计划使用到的rtekind(SUBQUERY, JOIN, FUNCTION, VALUES, CTE, REMOTE_QUERY)。
- object_owner对于RTE来说是计划中使用的对象描述，非用户定义的类型不存在object_owner。
- statement_id、object_name、object_owner、projection字段内容遵循用户定义的大小写存储，其它字段内容采用大写存储。
- 支持用户对PLAN_TABLE进行SELECT和DELETE操作，不支持其它DML操作。

12.3.12.192 PV_FILE_STAT

PV_FILE_STAT视图通过对数据文件I/O的统计，反映数据的I/O性能，用以发现I/O操作异常等性能问题。具体字段信息如表12-426所示。

表 12-426 PV_FILE_STAT 字段

| 名称 | 类型 | 描述 |
|----------|--------|------------|
| filenum | oid | 文件标识。 |
| dbid | oid | 数据库标识。 |
| spcid | oid | 表空间标识。 |
| phyrds | bigint | 读物理文件的数目。 |
| phywrts | bigint | 写物理文件的数目。 |
| phyblkrd | bigint | 读物理文件块的数目。 |

| 名称 | 类型 | 描述 |
|-----------|--------|-----------------|
| phyblkwrt | bigint | 写物理文件块的数目。 |
| readtim | bigint | 读文件的总时长，单位微秒。 |
| wrietim | bigint | 写文件的总时长，单位微秒。 |
| avgiotim | bigint | 读写文件的平均时长，单位微秒。 |
| lstiotim | bigint | 最后一次读文件时长，单位微秒。 |
| miniotim | bigint | 读写文件的最小时长，单位微秒。 |
| maxiowtm | bigint | 读写文件的最大时长，单位微秒。 |

12.3.12.193 PV_INSTANCE_TIME

提供当前节点下的各种时间消耗信息，具体字段信息如[表12-427](#)所示，主要分为以下类型：

- DB_TIME: 作业在多核下的有效时间花费。
- CPU_TIME: CPU时间的消耗。
- EXECUTION_TIME: 执行器内花费的时间。
- PARSE_TIME: SQL解析的时间花费。
- PLAN_TIME: 生成Plan的时间花费。
- REWRITE_TIME: SQL重写的时间消耗。
- PL_EXECUTION_TIME : PL/SQL（存储过程）的执行时间。
- PL_COMPILATION_TIME: PL/SQL（存储过程）的编译时间。
- NET_SEND_TIME: 网络上的时间花销。
- DATA_IO_TIME: I/O时间上的花销。

表 12-427 PV_INSTANCE_TIME 字段

| 名称 | 类型 | 描述 |
|-----------|---------|-------------|
| stat_id | integer | 统计编号。 |
| stat_name | text | 类型名称。 |
| value | bigint | 时间值(单位：微秒)。 |

12.3.12.194 PV_OS_RUN_INFO

PV_OS_RUN_INFO视图显示当前操作系统运行的状态信息。具体字段信息如[表12-428](#)所示。

表 12-428 PV_OS_RUN_INFO 字段

| 名称 | 类型 | 描述 |
|------------|---------|-------------------|
| id | integer | 编号。 |
| name | text | 操作系统运行状态名称。 |
| value | numeric | 操作系统运行状态值。 |
| comments | text | 操作系统运行状态注释。 |
| cumulative | boolean | 操作系统运行状态的值是否为累加值。 |

12.3.12.195 PV_REDO_STAT

PV_REDO_STAT视图显示会话线程的日志回放情况。具体字段信息如表12-429所示。

表 12-429 PV_REDO_STAT 字段

| 名称 | 类型 | 描述 |
|-----------|--------|----------------------|
| phywrts | bigint | 日志回放过程中写数据的次数。 |
| phyblkwrt | bigint | 日志回放过程中写数据的块数。 |
| writetim | bigint | 日志回放过程中写数据消耗的总时间。 |
| avgiotim | bigint | 日志回放过程中写一次数据平均消耗的时间。 |
| lstiotim | bigint | 日志回放过程中最后一次写数据消耗的时间。 |
| miniotim | bigint | 日志回放过程中单次写数据消耗的最短时间。 |
| maxiowtm | bigint | 日志回放过程中单次写数据消耗的最长时间。 |

12.3.12.196 PV_SESSION_MEMORY

PV_SESSION_MEMORY视图显示Session级别的内存使用情况，包含执行作业在数据节点上由gaussdb线程和Stream线程分配的所有内存。具体字段信息如表12-430所示。

表 12-430 PV_SESSION_MEMORY 字段

| 名称 | 类型 | 描述 |
|----------|---------|----------------------------|
| sessid | text | 线程启动时间+线程标识。 |
| init_mem | integer | 当前正在执行作业进入执行器前已分配的内存，单位MB。 |

| 名称 | 类型 | 描述 |
|----------|---------|------------------------|
| used_mem | integer | 当前正在执行作业已分配的内存，单位MB。 |
| peak_mem | integer | 当前正在执行作业已分配的内存峰值，单位MB。 |

12.3.12.197 PV_SESSION_MEMORY_CONTEXT

PV_SESSION_MEMORY_CONTEXT视图显示所有会话的内存使用情况，以MemoryContext节点来统计。该视图仅在开启线程池（enable_thread_pool = on）时生效。

其中内存上下文“TempSmallContextGroup”，记录当前线程中所有内存上下文字段“totalsize”小于8192字节的信息汇总，并且内存上下文统计计数记录到“usedsize”字段中。所以在视图中，“TempSmallContextGroup”内存上下文中的“totalsize”和“freesize”是该线程中所有内存上下文“totalsize”小于8192字节的汇总总和，“usedsize”字段表示统计的内存上下文个数。具体字段信息如表12-431所示。

表 12-431 PV_SESSION_MEMORY_CONTEXT 字段

| 名称 | 类型 | 描述 |
|-------------|----------|--|
| sessid | text | 会话启动时间+会话标识（字符串信息为timestamp.sessionid）。 |
| threadid | bigint | 会话绑定的线程标识，如果未绑定线程，该值为-1。 |
| contextname | text | 内存上下文名称。 |
| level | smallint | 当前上下文在整体内存上下文中的层级。 |
| parent | text | 父内存上下文名称。 |
| totalsize | bigint | 当前内存上下文的内存总数，单位Byte。 |
| freesize | bigint | 当前内存上下文中已释放的内存总数，单位Byte。 |
| usedsize | bigint | 当前内存上下文中已使用的内存总数，单位Byte；
“TempSmallContextGroup”内存上下文中该字段含义为统计计数。 |

注意

该视图为运维视图，用于定位内存问题时使用，不要并发查询该视图，并发查询该视图会随着并发数的增多导致新连接接入等待时间增加，长时间无法接入。

12.3.12.198 PV_SESSION_MEMORY_DETAIL

PV_SESSION_MEMORY_DETAIL视图显示会话的内存使用情况，以MemoryContext节点来统计。当开启线程池（enable_thread_pool = on）时，该视图包含所有的线程和会话的内存使用情况。

其中内存上下文“TempSmallContextGroup”，记录当前线程中所有内存上下文字段“totalsize”小于8192字节的信息汇总，并且内存上下文统计计数记录到“usedsize”字段中。所以在视图中，“TempSmallContextGroup”内存上下文中的“totalsize”和“freesize”是该线程中所有内存上下文“totalsize”小于8192字节的汇总总和，“usedsize”字段表示统计的内存上下文个数。

可通过SELECT * FROM PV_SESSION_MEMCTX_DETAIL(threadid, '');将某个线程所有内存上下文信息记录到\$GAUSSLOG/gs_log/\${node_name}/dumppmem目录下的threadid_timestamp.log文件中。其中threadid可通过[表12-432](#)sessid中获得。

表 12-432 PV_SESSION_MEMORY_DETAIL 字段

| 名称 | 类型 | 描述 |
|-------------|----------|--|
| sessid | text | <ul style="list-style-type: none"> 关闭线程池（enable_thread_pool = off）时该字段表示线程启动时间+session标识（字符串信息为timestamp.sessionid）。 开启线程池（enable_thread_pool = on）时，内存上下文是线程级别的，则对应的该字段表示线程启动时间+线程标识（字符串信息为timestamp.threadid），内存上下文是session级别的，则对应的该字段表示线程启动时间+session标识（字符串信息为timestamp.sessionid）。 |
| sesstype | text | 线程名称。 |
| contextname | text | 内存上下文名称。 |
| level | smallint | 当前上下文在整体内存上下文中的层级。 |
| parent | text | 父内存上下文名称。 |
| totalsize | bigint | 当前内存上下文的内存总数，单位Byte。 |
| freesize | bigint | 当前内存上下文中已释放的内存总数，单位Byte。 |

| 名称 | 类型 | 描述 |
|----------|--------|--|
| usedsize | bigint | 当前内存上下文中已使用的内存总数，单位Byte；
“TempSmallContextGroup”内存上下文中该字段含义为统计计数。 |

注意

该视图为运维视图，用于定位内存问题时使用，不要并发查询该视图，并发查询该视图会随着并发数的增多导致新连接接入等待时间增加，长时间无法接入。

12.3.12.199 PV_SESSION_STAT

PV_SESSION_STAT视图显示以会话线程或AutoVacuum线程为单位的统计会话状态信息。具体字段信息如表12-433所示。

表 12-433 PV_SESSION_STAT 字段

| 名称 | 类型 | 描述 |
|----------|---------|--------------|
| sessid | text | 线程标识+线程启动时间。 |
| statid | integer | 统计编号。 |
| statname | text | 统计会话名称。 |
| statunit | text | 统计会话单位。 |
| value | bigint | 统计会话值。 |

12.3.12.200 PV_SESSION_TIME

PV_SESSION_TIME视图显示会话线程的运行时间信息及各执行阶段所消耗的时间。具体字段信息如表12-434所示。

表 12-434 PV_SESSION_TIME 字段

| 名称 | 类型 | 描述 |
|---------|---------|--------------|
| sessid | text | 线程标识+线程启动时间。 |
| stat_id | integer | 统计编号。 |

| 名称 | 类型 | 描述 |
|-----------|--------|---|
| stat_name | text | 会话类型名称。
<ul style="list-style-type: none"> DB_TIME: 作业在多核下的有效时间花费。 CPU_TIME: CPU时间的消耗。 EXECUTION_TIME: 执行器内花费的时间。 PARSE_TIME: SQL解析的时间花费。 PLAN_TIME: 生成Plan的时间花费。 REWRITE_TIME: SQL重写的时间消耗。 PL_EXECUTION_TIME: plpgsql（存储过程）的执行时间。 PL_COMPILATION_TIME: plpgsql（存储过程）编译时间。 NET_SEND_TIME: 网络上的时间花销。 DATA_IO_TIME: I/O时间上的花销。 |
| value | bigint | 会话值。 |

12.3.12.201 PV_THREAD_MEMORY_CONTEXT

PV_THREAD_MEMORY_CONTEXT视图显示所有线程的内存使用情况，以MemoryContext节点来统计。该视图在关闭线程池（enable_thread_pool = off）时等价于PV_SESSION_MEMORY_DETAIL视图。具体字段信息如表12-435所示。

其中内存上下文“TempSmallContextGroup”，记录当前线程中所有内存上下文字段“totalsize”小于8192字节的信息汇总，并且内存上下文统计计数记录到“usedsize”字段中。所以在视图中，“TempSmallContextGroup”内存上下文中的“totalsize”和“freesize”是该线程中所有内存上下文“totalsize”小于8192字节的汇总总和，“usedsize”字段表示统计的内存上下文个数。

表 12-435 PV_THREAD_MEMORY_CONTEXT 字段

| 名称 | 类型 | 描述 |
|----------|--------|---|
| threadid | text | 线程启动时间+线程标识（字符串信息为timestamp.sessionid）。 |
| tid | bigint | 线程标识。 |
| thrdtype | text | 线程类型。可以是系统内存在的任何线程类型，如wlmmonitor等。 |

| 名称 | 类型 | 描述 |
|-------------|----------|--|
| contextname | text | 内存上下文名称。 |
| level | smallint | 当前上下文在整体内存上下文中的层级。 |
| parent | text | 父内存上下文名称。 |
| totalsize | bigint | 当前内存上下文的内存总数，单位Byte。 |
| freesize | bigint | 当前内存上下文中已释放的内存总数，单位Byte。 |
| usedsize | bigint | 当前内存上下文中已使用的内存总数，单位Byte；
“TempSmallContextGroup”内存上下文中该字段含义为统计计数。 |

12.3.12.202 PV_TOTAL_MEMORY_DETAIL

PV_TOTAL_MEMORY_DETAIL视图显示当前数据库节点使用内存的信息，单位为MB。具体字段信息如[表12-436](#)所示。

表 12-436 PV_TOTAL_MEMORY_DETAIL 字段

| 名称 | 类型 | 描述 |
|----------|------|-------|
| nodename | text | 节点名称。 |

| 名称 | 类型 | 描述 |
|-------------|---------|--|
| memorytype | text | <p>内存类型，包括以下几种：</p> <ul style="list-style-type: none"> • max_process_memory: GaussDB 集群实例所占用的内存大小。 • process_used_memory: GaussDB 进程所使用的内存大小。 • max_dynamic_memory: 最大动态内存。 • dynamic_used_memory: 已使用的动态内存。 • dynamic_peak_memory: 内存的动态峰值。 • dynamic_used_shrctx: 最大动态共享内存上下文。 • dynamic_peak_shrctx: 共享内存上下文的动态峰值。 • max_backend_memory: 使用HA 端口执行业务可使用的最大内存上限。 • backend_used_memory: 使用HA 端口执行业务已使用的内存。 • max_shared_memory: 最大共享内存。 • shared_used_memory: 已使用的共享内存。 • max_sctpcomm_memory: 通信库所允许使用的最大内存。 • sctpcomm_used_memory: 通信库已使用的内存大小。 • sctpcomm_peak_memory: 通信库的内存峰值。 • other_used_memory: 其他已使用的内存大小。 • llvm_used_memory: 当前系统中 Codegen 执行生成的且查询未释放的表达式 IR 所占内存大小。 |
| memorybytes | integer | 内存类型分配内存的大小。 |

12.3.12.203 SYS_DUMMY

SYS_DUMMY视图是数据库根据数据字典自动创建的，它只有一个文本字段，且只有一行，用于保存表达式计算结果。任何用户都可以访问它。该视图同时存在于PG_CATALOG和SYS schema下。具体字段信息如[表12-437](#)所示。

表 12-437 SYS_DUMMY 字段

| 名称 | 类型 | 描述 |
|-------|------|----------|
| dummy | text | 表达式计算结果。 |

12.3.12.204 V_INSTANCE

V_INSTANCE视图显示当前数据库的实例信息。默认只有系统管理员权限才可以访问此系统视图，普通用户需要授权才可以访问。该视图同时存在于PG_CATALOG和SYS Schema下。具体字段信息如表12-438所示。

表 12-438 V_INSTANCE 字段

| 名称 | 类型 | 描述 |
|------------------|-----------------------|--------------|
| instance_number | oid | 当前数据库oid。 |
| instance_name | character varying(16) | 当前数据库名。 |
| host_name | character varying(64) | 主机名。 |
| version | character varying(17) | 暂不支持，值为NULL。 |
| version_legacy | character varying(17) | 暂不支持，值为NULL。 |
| version_full | character varying(17) | 暂不支持，值为NULL。 |
| startup_time | date | 暂不支持，值为NULL。 |
| status | character varying(12) | 暂不支持，值为NULL。 |
| parallel | character varying(3) | 暂不支持，值为NULL。 |
| thread# | numeric | 暂不支持，值为NULL。 |
| archiver | character varying(7) | 暂不支持，值为NULL。 |
| log_switch_wait | character varying(15) | 暂不支持，值为NULL。 |
| logins | character varying(10) | 暂不支持，值为NULL。 |
| shutdown_pending | character varying(3) | 暂不支持，值为NULL。 |

| 名称 | 类型 | 描述 |
|-----------------|-----------------------|--------------|
| database_status | character varying(17) | 暂不支持，值为NULL。 |
| instance_role | character varying(18) | 暂不支持，值为NULL。 |
| active_state | character varying(9) | 暂不支持，值为NULL。 |
| blocked | character varying(3) | 暂不支持，值为NULL。 |
| con_id | numeric | 暂不支持，值为NULL。 |
| instance_mode | character varying(11) | 暂不支持，值为NULL。 |
| edition | character varying(7) | 暂不支持，值为NULL。 |
| family | character varying(80) | 暂不支持，值为NULL。 |
| database_type | character varying(15) | 暂不支持，值为NULL。 |

12.3.12.205 V_MYSTAT

V_MYSTAT视图显示数据库所有会话的统计信息。该视图只有系统管理员可以访问，普通用户需要授权才能访问，该视图同时存在于PG_CATALOG和SYS Schema下。具体字段信息如表12-439所示。

表 12-439 V_MYSTAT 字段

| 名称 | 类型 | 描述 |
|------------|---------|--------------|
| sid | numeric | 当前会话的id。 |
| statistic# | numeric | 暂不支持，值为NULL。 |
| value | numeric | 暂不支持，值为NULL。 |
| con_id | numeric | 暂不支持，值为NULL。 |

12.3.12.206 V_SESSION

V_SESSION视图显示当前所有会话的信息，该视图只有管理员可以访问，普通用户需要授权才能访问，该视图同时存在于PG_CATALOG和SYS Schema下。具体字段信息如表12-440所示。

表 12-440 V_SESSION 字段

| 名称 | 类型 | 描述 |
|----------------|--------------------------|--|
| saddr | raw | 暂不支持，值为NULL。 |
| sid | bigint | 会话id。 |
| serial# | integer | 当前活动的后台线程的序号，在 GaussDB中为0。 |
| audsid | numeric | 暂不支持，值为NULL。 |
| paddr | raw | 暂不支持，值为NULL。 |
| schema# | numeric | 暂不支持，值为NULL。 |
| schemaname | name | 登录该后台的用户名。 |
| user# | oid | 登录此后台线程的用户的OID。oid 为0表示此后台线程为全局辅助线程（auxiliary）。 |
| username | name | 登录此后台线程的用户名。username 为空表示此后台线程为全局辅助线程（auxiliary）。 |
| command | numeric | 暂不支持，值为NULL。 |
| ownerid | numeric | 暂不支持，值为NULL。 |
| taddr | character varying(16) | 暂不支持，值为NULL。 |
| lockwait | character varying(16) | 暂不支持，值为NULL。 |
| machine | text | 客户端的主机名，这个字段是通过 client_addr的反向DNS查找得到。这个字段只有在启动log_hostname且使用IP连接时才非空。 |
| sql_id | bigint | 查询语句的id。 |
| client_info | text | 客户端信息。 |
| event | text | 语句当前排队状态。可能值是： <ul style="list-style-type: none"> waiting in queue: 表示语句在排队中。 空: 表示语句正在运行。 |
| sql_exec_start | timestamp with time zone | 开始当前活跃查询的时间，如果state的值不是active，则这个值是上一个查询的开始时间。 |
| program | text | 连接到该后台的应用名。 |

| 名称 | 类型 | 描述 |
|------------------|------------------------|--|
| status | text | 该后台当前总体状态。可能值是： <ul style="list-style-type: none"> ● active：后台正在执行一个查询。 ● idle：后台正在等待一个新的客户端命令。 ● idle in transaction：后台在事务中，但事务中没有语句在执行。 ● idle in transaction (aborted)：后台在事务中，但事务中有语句执行失败。 ● fastpath function call：后台正在执行一个fast-path函数。 ● disabled：如果后台禁用track_activities，则报告这个状态。 |
| server | character varying(9) | 暂不支持，值为NULL。 |
| pdml_status | character varying(8) | 当前会话是否启用DML的并行执行。 |
| port | numeric | 当前会话的端口号。 |
| process | character varying(24) | 当前会话的进程号。 |
| logon_time | date | 当前会话的登录时间。 |
| last_call_et | integer | 当前会话上次状态发生改变的时长。 |
| osuser | character varying(128) | 暂不支持，值为NULL。 |
| terminal | character varying(30) | 暂不支持，值为NULL。 |
| type | character varying(10) | 暂不支持，值为NULL。 |
| sql_address | raw | 暂不支持，值为NULL。 |
| sql_hash_value | numeric | 暂不支持，值为NULL。 |
| sql_child_number | numeric | 暂不支持，值为NULL。 |
| sql_exec_id | numeric | 暂不支持，值为NULL。 |
| prev_sql_addr | raw | 暂不支持，值为NULL。 |
| prev_hash_value | numeric | 暂不支持，值为NULL。 |
| prev_sql_id | character varying(13) | 暂不支持，值为NULL。 |

| 名称 | 类型 | 描述 |
|---------------------------|-----------------------|--------------|
| prev_child_number | numeric | 暂不支持，值为NULL。 |
| prev_exec_start | date | 暂不支持，值为NULL。 |
| prev_exec_id | numeric | 暂不支持，值为NULL。 |
| plsql_entry_object_id | numeric | 暂不支持，值为NULL。 |
| plsql_entry_subprogram_id | numeric | 暂不支持，值为NULL。 |
| plsql_object_id | numeric | 暂不支持，值为NULL。 |
| plsql_subprogram_id | numeric | 暂不支持，值为NULL。 |
| module | character varying(64) | 暂不支持，值为NULL。 |
| module_hash | numeric | 暂不支持，值为NULL。 |
| action | character varying(64) | 暂不支持，值为NULL。 |
| action_hash | numeric | 暂不支持，值为NULL。 |
| fixed_table_sequence | numeric | 暂不支持，值为NULL。 |
| row_wait_obj# | numeric | 暂不支持，值为NULL。 |
| row_wait_file# | numeric | 暂不支持，值为NULL。 |
| row_wait_block# | numeric | 暂不支持，值为NULL。 |
| row_wait_row# | numeric | 暂不支持，值为NULL。 |
| top_level_call# | numeric | 暂不支持，值为NULL。 |
| pdml_enabled | character varying(3) | 暂不支持，值为NULL。 |
| failover_type | character varying(13) | 暂不支持，值为NULL。 |
| failover_method | character varying(10) | 暂不支持，值为NULL。 |
| failed_over | character varying(3) | 暂不支持，值为NULL。 |
| resource_consumer_group | character varying(32) | 暂不支持，值为NULL。 |
| pddl_status | character varying(8) | 暂不支持，值为NULL。 |

| 名称 | 类型 | 描述 |
|-------------------------------|-----------------------|--------------|
| pq_status | character varying(8) | 暂不支持，值为NULL。 |
| current_queue_duration | numeric | 暂不支持，值为NULL。 |
| client_identifier | character varying(64) | 暂不支持，值为NULL。 |
| blocking_session_status | character varying(11) | 暂不支持，值为NULL。 |
| blocking_instance | numeric | 暂不支持，值为NULL。 |
| blocking_session | numeric | 暂不支持，值为NULL。 |
| final_blocking_session_status | character varying(11) | 暂不支持，值为NULL。 |
| final_blocking_instance | numeric | 暂不支持，值为NULL。 |
| final_blocking_session | numeric | 暂不支持，值为NULL。 |
| seq# | numeric | 暂不支持，值为NULL。 |
| event# | numeric | 暂不支持，值为NULL。 |
| p1text | character varying(64) | 暂不支持，值为NULL。 |
| p1 | numeric | 暂不支持，值为NULL。 |
| p1raw | raw | 暂不支持，值为NULL。 |
| p2text | character varying(64) | 暂不支持，值为NULL。 |
| p2 | numeric | 暂不支持，值为NULL。 |
| p2raw | raw | 暂不支持，值为NULL。 |
| p3text | character varying(64) | 暂不支持，值为NULL。 |
| p3 | numeric | 暂不支持，值为NULL。 |
| p3raw | raw | 暂不支持，值为NULL。 |
| wait_class_id | numeric | 暂不支持，值为NULL。 |
| wait_class# | numeric | 暂不支持，值为NULL。 |
| wait_class | character varying(64) | 暂不支持，值为NULL。 |

| 名称 | 类型 | 描述 |
|----------------------------|-------------------------|--------------|
| wait_time | numeric | 暂不支持，值为NULL。 |
| seconds_in_wait | numeric | 暂不支持，值为NULL。 |
| state | character varying(19) | 暂不支持，值为NULL。 |
| wait_time_micro | numeric | 暂不支持，值为NULL。 |
| time_remaining_micro | numeric | 暂不支持，值为NULL。 |
| time_since_last_wait_micro | numeric | 暂不支持，值为NULL。 |
| service_name | character varying(64) | 暂不支持，值为NULL。 |
| sql_trace | character varying(8) | 暂不支持，值为NULL。 |
| sql_trace_waits | character varying(5) | 暂不支持，值为NULL。 |
| sql_trace_binds | character varying(5) | 暂不支持，值为NULL。 |
| sql_trace_plan_stats | character varying(10) | 暂不支持，值为NULL。 |
| session_edition_id | numeric | 暂不支持，值为NULL。 |
| creator_addr | raw | 暂不支持，值为NULL。 |
| creator_serial# | numeric | 暂不支持，值为NULL。 |
| ecid | character varying(64) | 暂不支持，值为NULL。 |
| sql_translation_profile_id | numeric | 暂不支持，值为NULL。 |
| pga_tunable_mem | numeric | 暂不支持，值为NULL。 |
| shard_ddl_status | character varying(8) | 暂不支持，值为NULL。 |
| con_id | numeric | 暂不支持，值为NULL。 |
| external_name | character varying(1024) | 暂不支持，值为NULL。 |
| plsql_debugger_connected | character varying(5) | 暂不支持，值为NULL。 |

12.3.12.207 V\$GLOBAL_OPEN_CURSOR

V\$GLOBAL_OPEN_CURSOR视图显示当前所有节点中所有打开的游标的相关信息。具体字段信息如表12-441所示。

表 12-441 V\$GLOBAL_OPEN_CURSOR 字段

| 名称 | 类型 | 描述 |
|----------------------|------------------------|---|
| node_name | name | 节点名称。 |
| saddr | raw | 暂不支持，值为NULL。 |
| sid | numeric | 会话id。 |
| user_name | character varying(128) | 用户名称。 |
| address | raw | 暂不支持，值为NULL。 |
| hash_value | numeric | 暂不支持，值为NULL。 |
| sql_id | character varying(13) | 查询语句的id。 |
| sql_text | character varying(60) | 游标的SQL文本的前60个字节。 |
| last_sql_active_time | date | 暂不支持，值为NULL。 |
| sql_exec_id | numeric | 暂不支持，值为NULL。 |
| cursor_type | character varying(64) | 游标类型。 <ul style="list-style-type: none"> • OPEN-PL/SQL：打开的PL/SQL游标。 • OPEN：其他打开的游标。 |
| child_address | raw | 暂不支持，值为NULL。 |
| con_id | numeric | 暂不支持，值为NULL。 |

12.3.12.208 V\$GLOBAL_TRANSACTION

V\$GLOBAL_TRANSACTION视图显示有关当前活动全局事务的信息。默认只有系统管理员权限才可以访问此系统视图，普通用户若要访问需要得到授权。该视图同时存在于PG_CATALOG和SYS Schema下。具体字段信息如表12-442所示。

表 12-442 V\$GLOBAL_TRANSACTION 字段

| 名称 | 类型 | 描述 |
|----------|---------|------------------------|
| formatid | numeric | 全局事务格式标识符。暂不支持，值为NULL。 |

| 名称 | 类型 | 描述 |
|--------------|-----------------------|--|
| globalid | raw | 全局事务标识符。 |
| branchid | raw | 全局事务分支标识符。暂不支持，值为NULL。全局事务的每一个单独事务称为分支。 |
| branches | numeric | 全局事务分支总数。 |
| refcount | numeric | 全局事务的同级数（必须与分支相同）。 |
| preparecount | numeric | 已准备的全局事务分支数。当system_view_version参数大于0时，不存在已准备的全局事务分支时为0，否则为NULL。 |
| state | character varying(38) | 全局事务的分支的状态。 |
| flags | numeric | 状态的数字表示形式。 |
| coupling | character varying(15) | 表示分支是自由（`FREE`）、松散耦合（`LOOSELY COUPLED`）、还是紧密耦合（`TIGHTLY COUPLED`）。暂不支持，值为NULL。 |
| con_id | numeric | 与数据相关的容器的id。暂不支持，值为0。 |

12.3.12.209 V\$LOCK

V\$LOCK视图显示各打开事务所持有的锁信息。默认只有系统管理员权限才可以访问此系统视图，普通用户若要访问需要得到授权。该视图同时存在于PG_CATALOG和SYS Schema下。具体字段信息如表12-443所示。

表 12-443 V\$LOCK 字段

| 名称 | 类型 | 描述 |
|-------|----------------------|--|
| addr | raw | 暂不支持，值为NULL。 |
| kaddr | raw | 暂不支持，值为NULL。 |
| sid | numeric | 拥有锁的sessionid。 |
| type | character varying(2) | TM或TX。
<ul style="list-style-type: none"> ● TM对应pg_locks中的relation锁。 ● TX对应其余锁。 |
| id1 | numeric | <ul style="list-style-type: none"> ● TM锁：对象号对应relationId。 ● TX锁：暂不支持，值为0。 |

| 名称 | 类型 | 描述 |
|----------|---------|--|
| id2 | numeric | <ul style="list-style-type: none"> TM锁：默认为0。 TX锁：暂不支持，值为0。 |
| lmode | numeric | 具体信息如 表12-444 所示。 |
| request | numeric | 具体信息如 表12-444 所示。 |
| ctime | numeric | 暂不支持，值为NULL。 |
| block | numeric | 是否被其余session阻塞，1表示阻塞，0表示未阻塞。 |
| con_id | numeric | 暂不支持，值为NULL。 |
| blocksid | bigint | 当前线程阻塞的另一个线程ID。 |

表 12-444 锁模式

| 级别 | GaussDB |
|----|----------------------|
| - | NULL |
| 0 | INVALID |
| 1 | AccessShare |
| 2 | RowShare |
| 3 | RowExclusive |
| 4 | ShareUpdateExclusive |
| 5 | Share |
| 6 | ShareRowExclusive |
| 7 | Exclusive |
| 8 | AccessExclusive |

12.3.12.210 V\$NLS_PARAMETERS

V\$NLS_PARAMETERS视图显示数据库当前配置的（National Language Support）NLS参数和参数的值。所有用户都可以访问，该视图同时存在于PG_CATALOG和SYS Schema下。具体字段信息如[表12-445](#)所示。

表 12-445 V\$NLS_PARAMETERS 字段

| 名称 | 类型 | 描述 |
|-----------|-----------------------|---|
| parameter | character varying(64) | (National Language Support) NLS 参数名。 |
| value | character varying(64) | (National Language Support) NLS 参数的值。 |
| con_id | numeric | 暂不支持，值为0。 |

12.3.12.211 V\$OPEN_CURSOR

V\$OPEN_CURSOR视图显示当前节点所有会话打开的游标的相关信息。默认只有系统管理员权限才可以访问此系统视图，普通用户若要访问需要得到授权。该视图同时存在于PG_CATALOG和SYS Schema下。具体字段信息如表12-446所示。

表 12-446 V\$OPEN_CURSOR 字段

| 名称 | 类型 | 描述 |
|----------------------|------------------------|--|
| saddr | raw | 暂不支持，值为NULL。 |
| sid | numeric | 会话id。 |
| user_name | character varying(128) | 用户名称。 |
| address | raw | 暂不支持，值为NULL。 |
| hash_value | numeric | 暂不支持，值为NULL。 |
| sql_id | character varying(13) | 查询语句的id。 |
| sql_text | character varying(60) | 游标的SQL文本的前60个字节。 |
| last_sql_active_time | date | 暂不支持，值为NULL。 |
| sql_exec_id | numeric | 暂不支持，值为NULL。 |
| cursor_type | character varying(64) | 游标类型。
<ul style="list-style-type: none"> • OPEN-PL/SQL：打开的PL/SQL游标。 • OPEN：其他打开的游标。 |
| child_address | raw | 暂不支持，值为NULL。 |
| con_id | numeric | 暂不支持，值为NULL。 |

12.3.12.212 V\$SESSION_WAIT

V\$SESSION_WAIT视图显示了每一个用户每一个会话的当前正在等待的事件或者最后一次等待的事件。默认只有系统管理员权限才可以访问此系统视图，普通用户需要授权才可以访问。该视图同时存在于PG_CATALOG和SYS Schema下。具体字段信息如表12-447所示。

表 12-447 V\$SESSION_WAIT 字段

| 名称 | 类型 | 描述 |
|---------------|-----------------------|--|
| sid | numeric | 会话识别标记，映射到V\$SESSION.SID字段。 |
| seq# | numeric | 暂不支持，值为NULL。 |
| event | character varying(64) | 如果会话在等待中，则显示目前在等待的资源或者事件，如果会话没有在等待，则显示最后一次等待的资源或者事件。 |
| p1text | character varying(64) | 暂不支持，值为NULL。 |
| p1 | numeric | 暂不支持，值为NULL。 |
| p1raw | raw | 暂不支持，值为NULL。 |
| p2text | character varying(64) | 暂不支持，值为NULL。 |
| p2 | numeric | 暂不支持，值为NULL。 |
| p2raw | raw | 暂不支持，值为NULL。 |
| p3text | character varying(64) | 暂不支持，值为NULL。 |
| p3 | numeric | 暂不支持，值为NULL。 |
| p3raw | raw | 暂不支持，值为NULL。 |
| wait_class_id | numeric | 暂不支持，值为NULL。 |
| wait_class# | numeric | 暂不支持，值为NULL。 |
| wait_class | character varying(64) | 等待事件的种类命名。 |

| 名称 | 类型 | 描述 |
|----------------------------|-----------------------|--|
| wait_time | numeric | <p>如果会话当前正在等待，则值为 0。如果会话不在等待中，则值如下所示：</p> <ul style="list-style-type: none"> • >0: 值是最后一次等待的持续时间（以百分之一秒为单位）。 • -1: 最后一次等待的持续时间不到百分之一秒。 • -2: 参数TIMED_STATISTICS设置为 false。 <p>此列已被弃用，取而代之的是列为WAIT_TIME_MICRO和STATE。</p> |
| second_in_wait | numeric | <p>如果会话当前正在等待，则该值是等待当前等待的时间量。如果会话未处于等待状态，则该值是自上次等待开始以来的时间量。</p> <p>此列已被弃用，取而代之的是WAIT_TIME_MICRO列和TIME_SINCE_LAST_WAIT_MICRO列。</p> |
| state | character varying(64) | <p>等待状态：</p> <ul style="list-style-type: none"> • WAITING: 会话当前正在等待。 • WAITED UNKNOWN TIME: 最后等待的持续时间未知；这是参数TIMED_STATISTICS 设置为 false 时的值。 • WAITED SHORT TIME: 最后一次等待不到百分之一秒。 • WAITED KNOWN TIME: 在WAIT_TIME列中指定的最后一次等待的持续时间。 |
| wait_time_micro | numeric | <p>等待的时间（以微秒为单位）。如果会话当前正在等待，则该值是在当前等待中花费的时间。如果会话当前未处于等待状态，则该值是上次等待的等待时间量。</p> |
| time_remaining_micro | numeric | <p>暂不支持，值为NULL。</p> |
| time_since_last_wait_micro | numeric | <p>自上次等待结束以来经过的时间（以微秒为单位）。如果会话当前处于等待状态，则值为 0。</p> |
| con_id | numeric | <p>暂不支持，值为0。</p> |

12.3.12.213 V\$SYSSTAT

V\$SYSSTAT视图显示自数据库实例启动那一刻起就开始累计的全实例的资源使用情况。默认只有初始用户或监控管理员可以访问，其它用户需授予MONADMIN权限才可访问。该视图同时存在于PG_CATALOG和SYS Schema下。在ARM环境下，需先开启内存资源管理功能，详细操作请联系管理员处理。具体字段信息如表12-448所示。

表 12-448 V\$SYSSTAT 字段

| 名称 | 类型 | 描述 |
|------------|-----------------------|--------------|
| statistic# | numeric | 统计编号。 |
| name | character varying(64) | 统计名称。 |
| class | numeric | 暂不支持，值为NULL。 |
| value | numeric | 统计值。 |
| stat_id | numeric | 暂不支持，值为NULL。 |
| con_id | numeric | 暂不支持，值为0。 |

12.3.12.214 V\$SYSTEM_EVENT

V\$SYSTEM_EVENT视图显示有关事件总等待的信息（自实例启动后各个等待事件的概括）。默认只有系统管理员权限才可以访问此系统视图，普通用户需要授权才可以访问。该视图同时存在于PG_CATALOG和SYS Schema下。具体字段信息如表12-449所示。

表 12-449 V\$SYSTEM_EVENT 字段

| 名称 | 类型 | 描述 |
|-------------------|-----------------------|-----------------------|
| event | character varying(64) | 等待事件的名称。 |
| total_waits | numeric | 等待事件的总次数。 |
| total_timeouts | numeric | 事件的超时总数。 |
| time_waited | numeric | 等待事件的总时间（以百分之一秒为单位）。 |
| average_wait | numeric | 等待事件的平均时间（以百分之一秒为单位）。 |
| time_waited_micro | numeric | 等待事件的总时间（以微秒为单位）。 |
| total_waits_fg | numeric | 暂不支持，值为NULL。 |
| total_timeouts_fg | numeric | 暂不支持，值为NULL。 |
| time_waited_fg | numeric | 暂不支持，值为NULL。 |

| 名称 | 类型 | 描述 |
|----------------------|-----------------------|--------------|
| average_wait_fg | numeric | 暂不支持，值为NULL。 |
| time_waited_micro_fg | numeric | 暂不支持，值为NULL。 |
| event_id | numeric | 暂不支持，值为NULL。 |
| wait_class_id | numeric | 暂不支持，值为NULL。 |
| wait_class# | numeric | 暂不支持，值为NULL。 |
| wait_class | character varying(64) | 等待事件的等待类名称。 |
| con_id | numeric | 暂不支持，值为0。 |

12.3.12.215 V\$VERSION

V\$VERSION视图显示数据库的版本号。所有用户都可以访问，该视图同时存在于PG_CATALOG和SYS schema下。具体字段信息如表12-450所示。

表 12-450 V\$VERSION 字段

| 名称 | 类型 | 描述 |
|---------------|------------------------|--------------|
| banner | character varying(80) | 组件名称和版本号。 |
| banner_full | character varying(160) | 显示数据库版本和版本号。 |
| banner_legacy | character varying(80) | 显示数据库版本。 |
| con_id | numeric | 暂不支持，置0。 |

12.4 废弃

GaussDB中下列系统表和系统视图在最新版本中已废弃。

13 Schema

GaussDB的Schema如表13-1所示。

说明

数据库禁止在提供功能接口的Schema下创建用户的业务数据，包括但不限于表、函数等(dbe_*, pkg_*)。

表 13-1 GaussDB 支持的 Schema

| Schema名称 | 描述 |
|-------------|---|
| blockchain | 用于存储账本数据库特性中创建防篡改表时自动创建的用户历史表。 |
| dbe_perf | DBE_PERF Schema内视图主要用来诊断性能问题，也是WDR Snapshot的数据来源。数据库安装后，默认只有初始用户和监控管理员具有模式dbe_perf的权限，有权查看该模式下的视图和函数。 |
| snapshot | 用于管理WDR snapshot的相关的数据信息，默认初始化用户或监控管理员用户可以访问。 |
| sqladvsior | 用于分布列推荐，具体使用方法见 分布列推荐函数 。 |
| sys | 用于提供系统信息视图接口。 |
| pg_catalog | 用于维护系统的catalog信息，包含系统表和所有内置数据类型、函数、操作符。 |
| pg_toast | 用于存储大对象（系统内部使用）。 |
| public | 公共模式，用于存储公共对象。search_path参数缺省时，如果存在用户同名的模式则将创建的表（以及其他对象）默认创建到同名模式下，不存在用户同名模式则自动放入public模式。 |
| dbe_raw | 高级功能包dbe_raw，用于raw类型数据的转化、取子串、求长度等操作。 |
| dbe_session | 高级功能包dbe_session，用于设置指定属性的值，并支持用户查询校验。 |

| Schema名称 | 描述 |
|----------------------|--|
| dbe_lob | 高级功能包dbe_lob，用于大文件（clob/blob）的读取、写入、复制等操作。 |
| dbe_match | 高级功能包dbe_match，用于字符串相似度比较。 |
| dbe_task | 高级功能包dbe_task，用于作业任务的调度包括提交任务、取消任务、同步任务状态、更新任务信息等可以使数据库定期执行特定的任务。 |
| dbe_sql | 高级功能包dbe_sql，用于执行动态sql，可以在应用的运行时间构建查询和其它的命令。 |
| dbe_file | 高级功能包dbe_file，用于数据库外部文件的读取、复制、写入、删除、重命名等。 |
| dbe_output | 高级功能包dbe_output，用于打印输出信息。 |
| dbe_random | 高级功能包dbe_random，用于生成随机种子和随机数。 |
| dbe_application_info | 高级功能包dbe_application_info，用于记录客户端信息。 |
| dbe_utility | 高级功能包dbe_utility，用于存储过程调用调试工具，例如打印错误堆栈等。 |
| dbe_scheduler | 高级功能包dbe_scheduler，用于创建定时任务，通过程序(program)、调度(schedule)使数据库定期执行特定的任务。也可以通过授权、提供证书执行数据库外部任务。 |
| information_schema | 用于存储有关当前数据库中定义的对象的信息。 |
| dbe_sql_util | SQL运维功能，目前包含SQL Patch的运维接口。 |
| dbe_xmlgen | 高级功能包dbe_xmlgen，用于将查询结果转换成xml字符串。 |
| dbe_describe | 高级功能包dbe_describe，用于查询存储过程或函数的参数信息。 |

表 13-2 GaussDB 目前禁用的 Schema

| Schema名称 | 描述 |
|-----------------|---|
| dbe_pldebugger | 用于调试PL/SQL函数及存储过程，目前暂不支持，该视图下接口调用报错unsupported。 |
| db4ai | 用于管理AI训练中不同版本的数据信息。 |
| dbe_pldeveloper | 用户存储过程编译调试。 |

13.1 Information Schema

信息模式本身是一个名为information_schema的模式。这个模式自动存在于所有数据库中。信息模式由一组视图构成，它们包含定义在当前数据库中对象的信息。这个模式的拥有者是初始数据库用户，但是所有用户仅有使用权限，没有创建表、函数等对象的权限。

信息模式兼容PG，包括：constraint_table_usage、domain_constraints、domain_udt_usage、domains、enabled_roles、key_column_usage、parameters、referential_constraints、applicable_roles、administrable_role_authorizations、attributes、character_sets、check_constraint_routine_usage、check_constraints、collations、collation_character_set_applicability、column_domain_usage、column_privileges、column_udt_usage、columns、constraint_column_usage、role_column_grants、routine_privileges、role_routine_grants、routines、schemata、sequences、table_constraints、table_privileges、role_table_grants、tables、triggered_update_columns、triggers、udt_privileges、role_udt_grants、usage_privileges、role_usage_grants、user_defined_types、view_column_usage、view_routine_usage、view_table_usage、views、data_type_privileges、element_types、column_options、foreign_data_wrapper_options、foreign_data_wrappers、foreign_server_options、foreign_servers、foreign_table_options、foreign_tables、user_mapping_options、user_mappings、sql_features、sql_implementation_info、sql_languages、sql_packages、sql_parts、sql_sizing、sql_sizing_profiles。

下面章节只显示未在上述描述内的视图信息。

13.1.1 _PG_FOREIGN_DATA_WRAPPERS

显示外部数据封装器的信息，如表13-3所示。该视图只有sysadmin权限可以查看。

表 13-3 _PG_FOREIGN_DATA_WRAPPERS 字段

| 名称 | 类型 | 描述 |
|-------------------------------|-----------------------------------|--------------------------------------|
| oid | oid | 外部数据封装器的oid。 |
| fdwowner | oid | 外部数据封装器的所有者的oid。 |
| fdwoptions | text[] | 外部数据封装器指定选项，使用“keyword=value”格式的字符串。 |
| foreign_data_wrapper_catalog | information_schema.sql_identifier | 外部封装器所在的数据库名称（永远为当前数据库）。 |
| foreign_data_wrapper_name | information_schema.sql_identifier | 外部数据封装器名称。 |
| authorization_identifier | information_schema.sql_identifier | 外部数据封装器所有者的角色名称。 |
| foreign_data_wrapper_language | information_schema.character_data | 外部数据封装器的实现语言。 |

13.1.2 _PG_FOREIGN_SERVERS

显示外部服务器的信息，如表13-4所示。该视图只有sysadmin权限可以查看。

表 13-4 _PG_FOREIGN_SERVERS 字段

| 名称 | 类型 | 描述 |
|------------------------------|-----------------------------------|------------------------------------|
| oid | oid | 外部服务器的oid。 |
| srvoptions | text[] | 外部服务器指定选项，使用“keyword=value”格式的字符串。 |
| foreign_server_catalog | information_schema.sql_identifier | 外部服务器所在database名称(永远为当前数据库)。 |
| foreign_server_name | information_schema.sql_identifier | 外部服务器名称。 |
| foreign_data_wrapper_catalog | information_schema.sql_identifier | 外部数据封装器所在database名称(永远为当前数据库)。 |
| foreign_data_wrapper_name | information_schema.sql_identifier | 外部数据封装器名称。 |
| foreign_server_type | information_schema.character_data | 外部服务器的类型。 |
| foreign_server_version | information_schema.character_data | 外部服务器的版本。 |
| authorization_identifier | information_schema.sql_identifier | 外部服务器的所有者的角色名称。 |

13.1.3 _PG_FOREIGN_TABLE_COLUMNS

显示外部表的列信息，如表13-5所示。该视图只有sysadmin权限可以查看。

表 13-5 _PG_FOREIGN_TABLE_COLUMNS 字段

| 名称 | 类型 | 描述 |
|---------|------|-----------|
| nspname | name | schema名称。 |
| relname | name | 表名称。 |
| attname | name | 列名称。 |

| 名称 | 类型 | 描述 |
|---------------|--------|---------------------------------------|
| attfdwoptions | text[] | 外部数据封装器的属性选项，使用“keyword=value”格式的字符串。 |

13.1.4 _PG_FOREIGN_TABLES

存储所有的定义在本数据库的外部表信息，如表13-6所示。只显示当前用户有权访问的外部表信息。该视图只有sysadmin权限可以查看。

表 13-6 _PG_FOREIGN_TABLES 字段

| 名称 | 类型 | 描述 |
|--------------------------|-----------------------------------|--------------------------|
| foreign_table_catalog | information_schema.sql_identifier | 外部表所在的数据库名称（永远是当前数据库）。 |
| foreign_table_schema | name | 外部表的schema名称。 |
| foreign_table_name | name | 外部表的名称。 |
| ftoptions | text[] | 外部表的可选项。 |
| foreign_server_catalog | information_schema.sql_identifier | 外部服务器所在的数据库名称（永远是当前数据库）。 |
| foreign_server_name | information_schema.sql_identifier | 外部服务器的名称。 |
| authorization_identifier | information_schema.sql_identifier | 所有者的角色名称。 |

13.1.5 _PG_USER_MAPPINGS

存储从本地用户到远程的映射，如表13-7所示。该视图只有sysadmin权限可以查看。

表 13-7 _PG_USER_MAPPINGS 字段

| 名称 | 类型 | 描述 |
|-----------|--------|-----------------------------------|
| oid | oid | 从本地用户到远程的映射的oid。 |
| umoptions | text[] | 用户映射指定选项，使用“keyword=value”格式的字符串。 |
| umuser | oid | 被映射的本地用户的oid，如果用户映射是公共的则为0。 |

| 名称 | 类型 | 描述 |
|--------------------------|-----------------------------------|--------------------------|
| authorization_identifier | information_schema.sql_identifier | 本地用户角色名称。 |
| foreign_server_catalog | information_schema.sql_identifier | 外部服务器所在的数据库名称（永远是当前数据库）。 |
| foreign_server_name | information_schema.sql_identifier | 外部服务器名称。 |
| srvowner | information_schema.sql_identifier | 外部服务器所有者。 |

13.1.6 INFORMATION_SCHEMA_CATALOG_NAME

用来显示当前所在的database的名称，如表13-8所示。

表 13-8 INFORMATION_SCHEMA_CATALOG_NAME 字段

| 名称 | 类型 | 描述 |
|--------------|-----------------------------------|----------------|
| catalog_name | information_schema.sql_identifier | 当前database的名称。 |

13.2 DBE_PERF Schema

DBE_PERF Schema内视图主要用来诊断性能问题，也是WDR Snapshot的数据来源。数据库安装后，默认只有初始用户和监控管理员具有模式dbe_perf的权限，有权查看该模式下的视图和函数。若是由老版本升级而来，为保持权限的前向兼容，模式dbe_perf的权限与老版本保持一致，当前版本禁止所有用户在该模式下创建操作符，已创建的操作符不影响使用。从OS、Instance、Memory等多个维度划分组织视图，并且符合如下命名规范：

- GLOBAL开头的视图，代表从CN/DN请求数据，并将数据追加对外返回，不会处理数据。
- SUMMARY开头的视图，代表是将集群内的数据概述，多数情况下是返回CN/DN(有时只有CN的)的数据，会对数据进行加工和汇聚。
- 非这两者开头的视图，一般代表本地视图，不会向其它CN/DN请求数据。

13.2.1 OS

13.2.1.1 OS_RUNTIME

显示当前操作系统运行的状态信息，如表13-9所示。

表 13-9 OS_RUNTIME 字段

| 名称 | 类型 | 描述 |
|------------|---------|-------------------|
| id | integer | 编号。 |
| name | text | 操作系统运行状态名称。 |
| value | numeric | 操作系统运行状态值。 |
| comments | text | 操作系统运行状态注释。 |
| cumulative | boolean | 操作系统运行状态的值是否为累加值。 |

13.2.1.2 GLOBAL_OS_RUNTIME

提供整个集群中所有正常节点下的操作系统运行状态信息，如表13-10所示。

表 13-10 GLOBAL_OS_RUNTIME 字段

| 名称 | 类型 | 描述 |
|------------|---------|-------------------|
| node_name | name | 节点名称。 |
| id | integer | 编号。 |
| name | text | 操作系统运行状态名称。 |
| value | numeric | 操作系统运行状态值。 |
| comments | text | 操作系统运行状态注释。 |
| cumulative | boolean | 操作系统运行状态的值是否为累加值。 |

13.2.1.3 OS_THREADS

提供当前节点下所有线程的状态信息，如表13-11所示。

表 13-11 OS_THREADS 字段

| 名称 | 类型 | 描述 |
|---------------|--------------------------|------------------|
| node_name | text | 当前节点的名称。 |
| pid | bigint | 当前节点进程中正在运行的线程号。 |
| lwpid | integer | 与pid对应的轻量级线程号。 |
| thread_name | text | 与pid对应的线程名称。 |
| creation_time | timestamp with time zone | 与pid对应的线程创建的时间。 |

13.2.1.4 GLOBAL_OS_THREADS

提供整个集群中所有正常节点下的线程状态信息，如[表13-12](#)所示。

表 13-12 GLOBAL_OS_THREADS 字段

| 名称 | 类型 | 描述 |
|---------------|--------------------------|------------------|
| node_name | text | 当前节点的名称。 |
| pid | bigint | 当前节点进程中正在运行的线程号。 |
| lwpid | integer | 与pid对应的轻量级线程号。 |
| thread_name | text | 与pid对应的线程名称。 |
| creation_time | timestamp with time zone | 与pid对应的线程创建的时间。 |

13.2.1.5 PERF_QUERY

提供当前节点下采集到堆栈信息的名称、树状结构和百分比，如[表13-13](#)所示。需要有sysadmin权限或者monadmin权限。

表 13-13 PERF_QUERY 字段

| 名称 | 类型 | 描述 |
|-----------|------------------|-------------------------|
| backtrace | text | 堆栈信息树状结构文本。 |
| overhead | double precision | 当前堆栈信息在整个堆栈采集过程中所占时间比重。 |

13.2.2 Instance

13.2.2.1 INSTANCE_TIME

提供当前集群节点下的各种时间消耗信息，如[表13-14](#)所示。

表 13-14 INSTANCE_TIME 字段

| 名称 | 类型 | 描述 |
|---------|---------|-------|
| stat_id | integer | 统计编号。 |

| 名称 | 类型 | 描述 |
|-----------|--------|--|
| stat_name | text | 类型名称。 <ul style="list-style-type: none">• DB_TIME: 作业在多核下的有效时间花销。• CPU_TIME: CPU的时间花销。• EXECUTION_TIME: 执行器内的时间花销。• PARSE_TIME: SQL解析的时间花销。• PLAN_TIME: 生成Plan的时间花销。• REWRITE_TIME: SQL重写的时间花销。• PL_EXECUTION_TIME: PL/SQL（存储过程）执行的时间花销。• PL_COMPILATION_TIME: PL/SQL（存储过程）编译的时间花销。• NET_SEND_TIME: 网络上的时间花销。• DATA_IO_TIME: I/O时间上的花销。 |
| value | bigint | 时间值（单位：微秒）。 |

13.2.2.2 GLOBAL_INSTANCE_TIME

提供整个集群中所有正常节点下的各种时间消耗信息，如表13-15所示。

表 13-15 GLOBAL_INSTANCE_TIME 字段

| 名称 | 类型 | 描述 |
|-----------|---------|------------------------|
| node_name | name | 节点的名称。 |
| stat_id | integer | 统计编号。 |
| stat_name | text | 类型名称。见INSTANCE_TIME视图。 |
| value | bigint | 时间值（单位：微秒）。 |

13.2.3 File

13.2.3.1 FILE_IOSTAT

通过对数据文件I/O的统计，反映数据的I/O性能，用以发现I/O操作异常等性能问题，如表13-16所示。

表 13-16 FILE_IOSTAT 字段

| 名称 | 类型 | 描述 |
|-----------|--------|-------------------|
| filenum | oid | 文件标识。 |
| dbid | oid | 数据库标识。 |
| spcid | oid | 表空间标识。 |
| phyrds | bigint | 读物理文件的数目。 |
| phywrts | bigint | 写物理文件的数目。 |
| phyblkrd | bigint | 读物理文件块的数目。 |
| phyblkwrt | bigint | 写物理文件块的数目。 |
| readtim | bigint | 读文件的总时长（单位：微秒）。 |
| writetim | bigint | 写文件的总时长（单位：微秒）。 |
| avgiotim | bigint | 读写文件的平均时长（单位：微秒）。 |
| lstiotim | bigint | 最后一次读文件时长（单位：微秒）。 |
| miniotim | bigint | 读写文件的最小时长（单位：微秒）。 |
| maxiowtm | bigint | 读写文件的最大时长（单位：微秒）。 |

13.2.3.2 SUMMARY_FILE_IOSTAT

通过集群内各节点数据文件I/O统计的汇总结果，反映数据的I/O性能，用以发现I/O操作异常等性能问题，如表13-17所示。

其中phyrds、phywrts、phyblkrd、phyblkwrt、readtim、writetim字段按照各节点的数据累加求和，avgiotim为各节点的平均值（总时长/总次数），lstiotim、maxiowtm取各节点的最大值，miniotim取各节点的最小值。

表 13-17 SUMMARY_FILE_IOSTAT 字段

| 名称 | 类型 | 描述 |
|-----------|---------|-----------------|
| filenum | oid | 文件标识。 |
| dbid | oid | 数据库标识。 |
| spcid | oid | 表空间标识。 |
| phyrds | numeric | 读物理文件的数目。 |
| phywrts | numeric | 写物理文件的数目。 |
| phyblkrd | numeric | 读物理文件块的数目。 |
| phyblkwrt | numeric | 写物理文件块的数目。 |
| readtim | numeric | 读文件的总时长（单位：微秒）。 |

| 名称 | 类型 | 描述 |
|----------|---------|-------------------|
| writetim | numeric | 写文件的总时长（单位：微秒）。 |
| avgiotim | bigint | 读写文件的平均时长（单位：微秒）。 |
| lstiotim | bigint | 最后一次读文件时长（单位：微秒）。 |
| miniotim | bigint | 读写文件的最小时长（单位：微秒）。 |
| maxiowtm | bigint | 读写文件的最大时长（单位：微秒）。 |

13.2.3.3 GLOBAL_FILE_IOSTAT

显示集群上所有节点的数据文件I/O统计信息，如表13-18所示。

表 13-18 GLOBAL_FILE_IOSTAT 字段

| 名称 | 类型 | 描述 |
|-----------|--------|-------------------|
| node_name | name | 节点名称 |
| filenum | oid | 文件标识。 |
| dbid | oid | 数据库标识。 |
| spcid | oid | 表空间标识。 |
| phyrds | bigint | 读物理文件的数目。 |
| phywrts | bigint | 写物理文件的数目。 |
| phyblkrd | bigint | 读物理文件块的数目。 |
| phyblkwrt | bigint | 写物理文件块的数目。 |
| readtim | bigint | 读文件的总时长（单位：微秒）。 |
| writetim | bigint | 写文件的总时长（单位：微秒）。 |
| avgiotim | bigint | 读写文件的平均时长（单位：微秒）。 |
| lstiotim | bigint | 最后一次读文件时长（单位：微秒）。 |
| miniotim | bigint | 读写文件的最小时长（单位：微秒）。 |
| maxiowtm | bigint | 读写文件的最大时长（单位：微秒）。 |

13.2.3.4 FILE_REDO_IOSTAT

本节点Redo(WAL)相关的统计信息，如表13-19所示。

表 13-19 FILE_REDO_IOSTAT 字段

| 名称 | 类型 | 描述 |
|-----------|--------|------------------------------------|
| phywrts | bigint | 向wal buffer中写的次数。 |
| phyblkwrt | bigint | 向wal buffer中写的block的块数。 |
| wrietim | bigint | 向xLog文件中写操作的时间（单位：微秒）。 |
| avgiotim | bigint | 平均写xLog的时间（wrietim/phywrts，单位：微秒）。 |
| lstiotim | bigint | 最后一次写xLog的时间（单位：微秒）。 |
| miniotim | bigint | 最小的写xLog时间（单位：微秒）。 |
| maxiowtm | bigint | 最大的写xLog时间（单位：微秒）。 |

13.2.3.5 SUMMARY_FILE_REDO_IOSTAT

集群内汇总所有节点的Redo(WAL)相关的统计信息，如表13-20所示。其中phywrts、phyblkwrt、wrietim字段按照各节点的数据累加求和，avgiotim为各节点的平均值（汇总的wrietim/汇总的phywrts），lstiotim、maxiowtm取各节点的最大值，miniotim取各节点的最小值。

表 13-20 SUMMARY_FILE_REDO_IOSTAT 字段

| 名称 | 类型 | 描述 |
|-----------|---------|------------------------------------|
| phywrts | numeric | 向wal buffer中写的次数。 |
| phyblkwrt | numeric | 向wal buffer中写的block的块数。 |
| wrietim | numeric | 向xLog文件中写操作的时间（单位：微秒）。 |
| avgiotim | bigint | 平均写xLog的时间(wrietim/phywrts，单位：微秒）。 |
| lstiotim | bigint | 最后一次写xLog的时间（单位：微秒）。 |
| miniotim | bigint | 最小的写xLog时间（单位：微秒）。 |
| maxiowtm | bigint | 最大的写xLog时间（单位：微秒）。 |

13.2.3.6 GLOBAL_FILE_REDO_IOSTAT

显示集群内各节点的Redo(WAL)相关统计信息，如表13-21所示。

表 13-21 GLOBAL_FILE_REDO_IOSTAT 字段

| 名称 | 类型 | 描述 |
|-----------|--------|--------------------------------------|
| node_name | name | 节点名称。 |
| phywrts | bigint | 向wal buffer中写的次数。 |
| phyblkwrt | bigint | 向wal buffer中写的block的块数。 |
| writetim | bigint | 向xLog文件中写操作的时间（单位：微秒）。 |
| avgiotim | bigint | 平均写xLog的时间(writetim/phywrts, 单位：微秒）。 |
| lstiotim | bigint | 最后一次写xLog的时间（单位：微秒）。 |
| miniotim | bigint | 最小的写xLog时间（单位：微秒）。 |
| maxiowtm | bigint | 最大的写xLog时间（单位：微秒）。 |

13.2.3.7 LOCAL_REL_IOSTAT

获取当前节点中数据文件I/O状态的累计值，显示为所有数据文件I/O状态的总和，如表13-22所示。

表 13-22 LOCAL_REL_IOSTAT 字段

| 名称 | 类型 | 描述 |
|-----------|--------|-------------|
| phyrds | bigint | 读物理文件的数目。 |
| phywrts | bigint | 写物理文件的数目。 |
| phyblkrd | bigint | 读物理文件的块的数目。 |
| phyblkwrt | bigint | 写物理文件的块的数目。 |

13.2.3.8 GLOBAL_REL_IOSTAT

获取集群上所有节点的数据文件I/O统计信息，如表13-23所示。

表 13-23 GLOBAL_REL_IOSTAT 字段

| 名称 | 类型 | 描述 |
|-----------|--------|------------|
| node_name | name | 节点名称 |
| phyrds | bigint | 读物理文件的数目。 |
| phywrts | bigint | 写物理文件的数目。 |
| phyblkrd | bigint | 读物理文件块的数目。 |

| 名称 | 类型 | 描述 |
|-----------|--------|------------|
| phyblkwrt | bigint | 写物理文件块的数目。 |

13.2.3.9 SUMMARY_REL_IOSTAT

获取集群上所有节点的数据文件I/O统计信息的汇总求和结果，如表13-24所示。

表 13-24 SUMMARY_REL_IOSTAT 字段

| 名称 | 类型 | 描述 |
|-----------|---------|-------------|
| phyrds | numeric | 读物理文件的数目。 |
| phywrts | numeric | 写物理文件的数目。 |
| phyblkrd | numeric | 读物理文件的块的数目。 |
| phyblkwrt | numeric | 写物理文件的块的数目。 |

13.2.4 Object

13.2.4.1 STAT_USER_TABLES

显示当前节点所有Schema中用户自定义普通表的状态信息，如表13-25所示。

表 13-25 STAT_USER_TABLES 字段

| 名称 | 类型 | 描述 |
|---------------|--------|-----------------------|
| relid | oid | 表的OID。 |
| schemaname | name | 该表所在的Schema名。 |
| relname | name | 表名。 |
| seq_scan | bigint | 该表发起的顺序扫描数。 |
| seq_tup_read | bigint | 顺序扫描抓取的活跃行数。 |
| idx_scan | bigint | 该表发起的索引扫描数。 |
| idx_tup_fetch | bigint | 索引扫描抓取的活跃行数。 |
| n_tup_ins | bigint | 插入行数。 |
| n_tup_upd | bigint | 更新行数。 |
| n_tup_del | bigint | 删除行数。 |
| n_tup_hot_upd | bigint | HOT更新行数（即没有更新索引列的行数）。 |

| 名称 | 类型 | 描述 |
|-------------------|--------------------------|----------------------------------|
| n_live_tup | bigint | 估计活跃行数。 |
| n_dead_tup | bigint | 估计不活跃行数。 |
| last_vacuum | timestamp with time zone | 最后一次该表是手动清理的（不计算 VACUUM FULL）时间。 |
| last_autovacuum | timestamp with time zone | 上次被autovacuum守护线程清理的时间。 |
| last_analyze | timestamp with time zone | 上次手动分析该表的时间。 |
| last_autoanalyze | timestamp with time zone | 上次被autovacuum守护线程分析的时间。 |
| vacuum_count | bigint | 该表被手动清理的次数（不计算 VACUUM FULL）。 |
| autovacuum_count | bigint | 该表被autovacuum清理的次数。 |
| analyze_count | bigint | 该表被手动分析的次数。 |
| autoanalyze_count | bigint | 该表被autovacuum守护线程分析的次数。 |
| last_updated | timestamp with time zone | 视图中该对象监控数据最后一次更新的时间。 |

13.2.4.2 SUMMARY_STAT_USER_TABLES

显示集群内所有Schema中用户自定义普通表的状态信息的汇总求和结果（在CN节点使用。对每个DN节点中用户自定义普通表的状态信息进行汇总求和，其中timestamp类型字段不进行求和，仅取所有节点该字段的最新值），如表13-26所示。

表 13-26 SUMMARY_STAT_USER_TABLES

| 名称 | 类型 | 描述 |
|---------------|---------|---------------|
| schemaname | name | 该表所在的Schema名。 |
| relname | name | 表名。 |
| seq_scan | numeric | 该表发起的顺序扫描数。 |
| seq_tup_read | numeric | 顺序扫描抓取的活跃行数。 |
| idx_scan | numeric | 该表发起的索引扫描数。 |
| idx_tup_fetch | numeric | 索引扫描抓取的活跃行数。 |
| n_tup_ins | numeric | 插入行数。 |

| 名称 | 类型 | 描述 |
|-------------------|--------------------------|---------------------------------|
| n_tup_upd | numeric | 更新行数。 |
| n_tup_del | numeric | 删除行数。 |
| n_tup_hot_upd | numeric | HOT更新行数（即没有更新索引列的行数）。 |
| n_live_tup | numeric | 估计活跃行数。 |
| n_dead_tup | numeric | 估计不活跃行数。 |
| last_vacuum | timestamp with time zone | 最后一次该表是手动清理的（不计算VACUUM FULL）时间。 |
| last_autovacuum | timestamp with time zone | 上次被autovacuum守护线程清理的时间。 |
| last_analyze | timestamp with time zone | 上次手动分析该表的时间。 |
| last_autoanalyze | timestamp with time zone | 上次被autovacuum守护线程分析的时间。 |
| vacuum_count | numeric | 该表被手动清理的次数（不计算VACUUM FULL）。 |
| autovacuum_count | numeric | 该表被autovacuum清理的次数。 |
| analyze_count | numeric | 该表被手动分析的次数。 |
| autoanalyze_count | numeric | 该表被autovacuum守护线程分析的次数。 |

13.2.4.3 GLOBAL_STAT_USER_TABLES

显示各节点所有Schema中用户自定义普通表的状态信息（在CN节点使用。显示DN节点用户自定义普通表的状态信息，不进行汇总），如表13-27所示。

表 13-27 GLOBAL_STAT_USER_TABLES 字段

| 名称 | 类型 | 描述 |
|--------------|--------|---------------|
| node_name | name | 节点名称。 |
| relid | oid | 表的OID。 |
| schemaname | name | 此表所在的Schema名。 |
| relname | name | 表名。 |
| seq_scan | bigint | 此表发起的顺序扫描数。 |
| seq_tup_read | bigint | 顺序扫描抓取的活跃行数。 |

| 名称 | 类型 | 描述 |
|-------------------|--------------------------|---------------------------------|
| idx_scan | bigint | 此表发起的索引扫描数。 |
| idx_tup_fetch | bigint | 索引扫描抓取的活跃行数。 |
| n_tup_ins | bigint | 插入行数。 |
| n_tup_upd | bigint | 更新行数。 |
| n_tup_del | bigint | 删除行数。 |
| n_tup_hot_upd | bigint | HOT更新行数（即没有更新索引列的行数）。 |
| n_live_tup | bigint | 估计活跃行数。 |
| n_dead_tup | bigint | 估计不活跃行数。 |
| last_vacuum | timestamp with time zone | 最后一次此表是手动清理的（不计算VACUUM FULL）时间。 |
| last_autovacuum | timestamp with time zone | 上次被autovacuum守护线程清理的时间。 |
| last_analyze | timestamp with time zone | 上次手动分析此表的时间。 |
| last_autoanalyze | timestamp with time zone | 上次被autovacuum守护线程分析的时间。 |
| vacuum_count | bigint | 此表被手动清理的次数（不计算VACUUM FULL）。 |
| autovacuum_count | bigint | 此表被autovacuum清理的次数。 |
| analyze_count | bigint | 此表被手动分析的次数。 |
| autoanalyze_count | bigint | 此表被autovacuum守护线程分析的次数。 |

13.2.4.4 STAT_USER_INDEXES

显示当前节点中用户自定义普通表的索引状态信息，如表13-28所示。

表 13-28 STAT_USER_INDEXES 字段

| 名称 | 类型 | 描述 |
|------------|------|---------------|
| relid | oid | 该索引的表的OID。 |
| indexrelid | oid | 索引的OID。 |
| schemaname | name | 索引所在的Schema名。 |

| 名称 | 类型 | 描述 |
|---------------|--------------------------|--------------------------|
| relname | name | 索引的表名。 |
| indexrelname | name | 索引名。 |
| idx_scan | bigint | 该索引上执行的索引扫描次数。 |
| idx_tup_read | bigint | 该索引上扫描返回的索引项数。 |
| idx_tup_fetch | bigint | 通过该索引的简单索引扫描在原表中抓取的活跃行数。 |
| last_updated | timestamp with time zone | 视图中该对象监控数据最后一次更新的时间。 |

13.2.4.5 SUMMARY_STAT_USER_INDEXES

显示集群内所有Schema中用户自定义普通表的索引状态统计信息（在CN节点使用，对每个节点的用户自定义普通表的索引状态信息汇总求和），如表13-29所示。

表 13-29 SUMMARY_STAT_USER_INDEXES 字段

| 名称 | 类型 | 描述 |
|---------------|---------|--------------------------|
| schemaname | name | 索引所在的Schema名。 |
| relname | name | 索引的表名。 |
| indexrelname | name | 索引名。 |
| idx_scan | numeric | 该索引上执行的索引扫描次数。 |
| idx_tup_read | numeric | 该索引上扫描返回的索引项数。 |
| idx_tup_fetch | numeric | 使用该索引的简单索引扫描在原表中抓取的活跃行数。 |

13.2.4.6 GLOBAL_STAT_USER_INDEXES

显示各节点所有Schema中用户自定义普通表的索引状态信息（包含CN与DN节点的信息，在CN节点使用，不汇总），如表13-30所示。

表 13-30 GLOBAL_STAT_USER_INDEXES 字段

| 名称 | 类型 | 描述 |
|-----------|------|-------|
| node_name | name | 节点名称。 |

| 名称 | 类型 | 描述 |
|---------------|--------|--------------------------|
| relid | oid | 该索引的表的OID。 |
| indexrelid | oid | 索引的OID。 |
| schemaname | name | 索引所在的Schema名。 |
| relname | name | 索引的表名。 |
| indexrelname | name | 索引名。 |
| idx_scan | bigint | 该索引上执行的索引扫描次数。 |
| idx_tup_read | bigint | 该索引上扫描返回的索引项数。 |
| idx_tup_fetch | bigint | 使用该索引的简单索引扫描在原表中抓取的活跃行数。 |

13.2.4.7 STAT_SYS_TABLES

显示当前节点内pg_catalog、information_schema以及pg_toast模式下所有系统表的状态信息，如表13-31所示。

表 13-31 STAT_SYS_TABLES 字段

| 名称 | 类型 | 描述 |
|---------------|--------|-----------------------|
| relid | oid | 表的OID。 |
| schemaname | name | 该表所在的Schema名。 |
| relname | name | 表名。 |
| seq_scan | bigint | 该表发起的顺序扫描数。 |
| seq_tup_read | bigint | 顺序扫描抓取的活跃行数。 |
| idx_scan | bigint | 该表发起的索引扫描数。 |
| idx_tup_fetch | bigint | 索引扫描抓取的活跃行数。 |
| n_tup_ins | bigint | 插入行数。 |
| n_tup_upd | bigint | 更新行数。 |
| n_tup_del | bigint | 删除行数。 |
| n_tup_hot_upd | bigint | HOT更新行数（即没有更新索引列的行数）。 |
| n_live_tup | bigint | 估计活跃行数。 |

| 名称 | 类型 | 描述 |
|-------------------|--------------------------|----------------------------------|
| n_dead_tup | bigint | 估计不活跃行数。 |
| last_vacuum | timestamp with time zone | 最后一次该表是手动清理的（不计算 VACUUM FULL）时间。 |
| last_autovacuum | timestamp with time zone | 上次被autovacuum守护线程清理的时间。 |
| last_analyze | timestamp with time zone | 上次手动分析该表的时间。 |
| last_autoanalyze | timestamp with time zone | 上次被autovacuum守护线程分析的时间。 |
| vacuum_count | bigint | 这个表被手动清理的次数（不计算 VACUUM FULL）。 |
| autovacuum_count | bigint | 该表被autovacuum清理的次数。 |
| analyze_count | bigint | 该表被手动分析的次数。 |
| autoanalyze_count | bigint | 该表被autovacuum守护线程分析的次数。 |
| last_updated | timestamp with time zone | 视图中该对象监控数据最后一次更新的时间。 |

13.2.4.8 SUMMARY_STAT_SYS_TABLES

显示集群内pg_catalog、information_schema以及pg_toast模式下所有系统表的状态统计信息（在CN节点使用，统计信息包含CN节点与DN节点的数据。对每个节点下系统表的状态信息汇总求和，其中timestamp类型字段不进行求和，仅取所有节点该字段的最新值），如表13-32所示。

表 13-32 SUMMARY_STAT_SYS_TABLES 字段

| 名称 | 类型 | 描述 |
|---------------|---------|---------------|
| schemaname | name | 该表所在的Schema名。 |
| relname | name | 表名。 |
| seq_scan | numeric | 该表发起的顺序扫描数。 |
| seq_tup_read | numeric | 顺序扫描抓取的活跃行数。 |
| idx_scan | numeric | 该表发起的索引扫描数。 |
| idx_tup_fetch | numeric | 索引扫描抓取的活跃行数。 |
| n_tup_ins | numeric | 插入行数。 |
| n_tup_upd | numeric | 更新行数。 |

| 名称 | 类型 | 描述 |
|-------------------|--------------------------|---------------------------------|
| n_tup_del | numeric | 删除行数。 |
| n_tup_hot_upd | numeric | HOT更新行数（即没有更新索引列的行数）。 |
| n_live_tup | numeric | 估计活跃行数。 |
| n_dead_tup | numeric | 估计不活跃行数。 |
| last_vacuum | timestamp with time zone | 最后一次该表是手动清理的（不计算VACUUM FULL）时间。 |
| last_autovacuum | timestamp with time zone | 上次被autovacuum守护线程清理的时间。 |
| last_analyze | timestamp with time zone | 上次手动分析该表的时间。 |
| last_autoanalyze | timestamp with time zone | 上次被autovacuum守护线程分析的时间。 |
| vacuum_count | numeric | 该表被手动清理的次数（不计算VACUUM FULL）。 |
| autovacuum_count | numeric | 该表被autovacuum清理的次数。 |
| analyze_count | numeric | 该表被手动分析的次数。 |
| autoanalyze_count | numeric | 该表被autovacuum守护线程分析的次数。 |

13.2.4.9 GLOBAL_STAT_SYS_TABLES

显示集群各个节点pg_catalog、information_schema以及pg_toast模式下所有系统表的状态信息（包含CN与DN节点的状态信息，在CN节点使用，不汇总），如表13-33所示。

表 13-33 GLOBAL_STAT_SYS_TABLES 字段

| 名称 | 类型 | 描述 |
|--------------|--------|---------------|
| node_name | name | 节点名称。 |
| relid | oid | 表的OID。 |
| schemaname | name | 该表所在的Schema名。 |
| relname | name | 表名。 |
| seq_scan | bigint | 该表发起的顺序扫描数。 |
| seq_tup_read | bigint | 顺序扫描抓取的活跃行数。 |

| 名称 | 类型 | 描述 |
|-------------------|--------------------------|---------------------------------|
| idx_scan | bigint | 该表发起的索引扫描数。 |
| idx_tup_fetch | bigint | 索引扫描抓取的活跃行数。 |
| n_tup_ins | bigint | 插入行数。 |
| n_tup_upd | bigint | 更新行数。 |
| n_tup_del | bigint | 删除行数。 |
| n_tup_hot_upd | bigint | HOT更新行数（即没有更新索引列的行数）。 |
| n_live_tup | bigint | 估计活跃行数。 |
| n_dead_tup | bigint | 估计不活跃行数。 |
| last_vacuum | timestamp with time zone | 最后一次该表是手动清理的（不计算VACUUM FULL）时间。 |
| last_autovacuum | timestamp with time zone | 上次被autovacuum守护线程清理的时间。 |
| last_analyze | timestamp with time zone | 上次手动分析该表的时间。 |
| last_autoanalyze | timestamp with time zone | 上次被autovacuum守护线程分析的时间。 |
| vacuum_count | bigint | 该表被手动清理的次数（不计算VACUUM FULL）。 |
| autovacuum_count | bigint | 该表被autovacuum清理的次数。 |
| analyze_count | bigint | 该表被手动分析的次数。 |
| autoanalyze_count | bigint | 该表被autovacuum守护线程分析的次数。 |

13.2.4.10 STAT_SYS_INDEXES

显示当前节点pg_catalog、information_schema以及pg_toast模式中所有系统表的索引状态信息，如表13-34所示。

表 13-34 STAT_SYS_INDEXES 字段

| 名称 | 类型 | 描述 |
|------------|-----|------------|
| relid | oid | 该索引的表的OID。 |
| indexrelid | oid | 索引的OID。 |

| 名称 | 类型 | 描述 |
|---------------|--------------------------|--------------------------|
| schemaname | name | 索引所在的Schema名。 |
| relname | name | 索引的表名。 |
| indexrelname | name | 索引名。 |
| idx_scan | bigint | 该索引上执行的索引扫描次数。 |
| idx_tup_read | bigint | 该索引上扫描返回的索引项数。 |
| idx_tup_fetch | bigint | 使用该索引的简单索引扫描在原表中抓取的活跃行数。 |
| last_updated | timestamp with time zone | 视图中该对象监控数据最后一次更新的时间。 |

13.2.4.11 SUMMARY_STAT_SYS_INDEXES

显示集群内所有节点pg_catalog、information_schema以及pg_toast模式中所有系统表的索引状态统计信息（在CN节点使用，对每个节点内系统表的索引状态信息汇总求和），如表13-35所示。

表 13-35 SUMMARY_STAT_SYS_INDEXES 字段

| 名称 | 类型 | 描述 |
|---------------|---------|--------------------------|
| schemaname | name | 索引所在的Schema名。 |
| relname | name | 索引的表名。 |
| indexrelname | name | 索引名。 |
| idx_scan | numeric | 该索引上执行的索引扫描次数。 |
| idx_tup_read | numeric | 该索引上扫描返回的索引项数。 |
| idx_tup_fetch | numeric | 使用该索引的简单索引扫描在原表中抓取的活跃行数。 |

13.2.4.12 GLOBAL_STAT_SYS_INDEXES

显示各节点pg_catalog、information_schema以及pg_toast模式中所有系统表的索引状态信息（包含CN与DN节点的索引状态信息，在CN节点使用，不汇总），如表13-36所示。

表 13-36 GLOBAL_STAT_SYS_INDEXES 字段

| 名称 | 类型 | 描述 |
|---------------|--------|--------------------------|
| node_name | name | 节点名称 |
| relid | oid | 这个索引的表的OID。 |
| indexrelid | oid | 索引的OID。 |
| schemaname | name | 索引所在的Schema名。 |
| relname | name | 索引的表名。 |
| indexrelname | name | 索引名。 |
| idx_scan | bigint | 该索引上执行的索引扫描次数。 |
| idx_tup_read | bigint | 该索引上扫描返回的索引项数。 |
| idx_tup_fetch | bigint | 使用该索引的简单索引扫描在原表中抓取的活跃行数。 |

13.2.4.13 STAT_ALL_TABLES

显示数据库当前节点每个表（包括TOAST表）的状态信息，如表13-37所示。

表 13-37 STAT_ALL_TABLES 字段

| 名称 | 类型 | 描述 |
|---------------|--------|-----------------------|
| relid | oid | 表的OID。 |
| schemaname | name | 该表所在的Schema名。 |
| relname | name | 表名。 |
| seq_scan | bigint | 该表发起的顺序扫描数。 |
| seq_tup_read | bigint | 顺序扫描抓取的活跃行数。 |
| idx_scan | bigint | 该表发起的索引扫描数。 |
| idx_tup_fetch | bigint | 索引扫描抓取的活跃行数。 |
| n_tup_ins | bigint | 插入行数。 |
| n_tup_upd | bigint | 更新行数。 |
| n_tup_del | bigint | 删除行数。 |
| n_tup_hot_upd | bigint | HOT更新行数（即没有更新索引列的行数）。 |

| 名称 | 类型 | 描述 |
|-------------------|--------------------------|----------------------------------|
| n_live_tup | bigint | 估计活跃行数。 |
| n_dead_tup | bigint | 估计不活跃行数。 |
| last_vacuum | timestamp with time zone | 最后一次该表是手动清理的（不计算VACUUM FULL）的时间。 |
| last_autovacuum | timestamp with time zone | 上次被autovacuum守护线程清理的时间。 |
| last_analyze | timestamp with time zone | 上次手动分析该表的时间。 |
| last_autoanalyze | timestamp with time zone | 上次被autovacuum守护线程分析时间。 |
| vacuum_count | bigint | 该表被手动清理的次数（不计算VACUUM FULL）。 |
| autovacuum_count | bigint | 该表被autovacuum清理的次数。 |
| analyze_count | bigint | 该表被手动分析的次数。 |
| autoanalyze_count | bigint | 该表被autovacuum守护线程分析的次数。 |
| last_updated | timestamp with time zone | 视图中该对象监控数据最后一次更新的时间。 |

13.2.4.14 SUMMARY_STAT_ALL_TABLES

显示集群内数据库中每个表（包括TOAST表）的状态信息的汇总求和结果（在CN节点使用。对每个节点中表的状态信息汇总求和，其中timestamp类型字段不进行求和，仅取所有节点中该字段的最新值），如表13-38所示。

表 13-38 SUMMARY_STAT_ALL_TABLES 字段

| 名称 | 类型 | 描述 |
|---------------|---------|---------------|
| schemaname | name | 该表所在的Schema名。 |
| relname | name | 表名。 |
| seq_scan | numeric | 该表发起的顺序扫描数。 |
| seq_tup_read | numeric | 顺序扫描抓取的活跃行数。 |
| idx_scan | numeric | 该表发起的索引扫描数。 |
| idx_tup_fetch | numeric | 索引扫描抓取的活跃行数。 |
| n_tup_ins | numeric | 插入行数。 |

| 名称 | 类型 | 描述 |
|-------------------|--------------------------|----------------------------------|
| n_tup_upd | numeric | 更新行数。 |
| n_tup_del | numeric | 删除行数。 |
| n_tup_hot_upd | numeric | HOT更新行数（即没有更新索引列的行数）。 |
| n_live_tup | numeric | 估计活跃行数。 |
| n_dead_tup | numeric | 估计不活跃行数。 |
| last_vacuum | timestamp with time zone | 最后一次该表是手动清理的（不计算VACUUM FULL）的时间。 |
| last_autovacuum | timestamp with time zone | 上次被autovacuum守护线程清理的时间。 |
| last_analyze | timestamp with time zone | 上次手动分析该表的时间。 |
| last_autoanalyze | timestamp with time zone | 上次被autovacuum守护线程分析时间。 |
| vacuum_count | numeric | 该表被手动清理的次数（不计算VACUUM FULL）。 |
| autovacuum_count | numeric | 该表被autovacuum清理的次数。 |
| analyze_count | numeric | 该表被手动分析的次数。 |
| autoanalyze_count | numeric | 该表被autovacuum守护线程分析的次数。 |
| last_updated | timestamp with time zone | 视图中该表监控数据最后一次更新的时间。 |

13.2.4.15 GLOBAL_STAT_ALL_TABLES

显示各节点中每个表（包括TOAST表）的状态信息（在CN节点使用，每个表在每个节点下的状态信息不汇总），如表13-39所示。

表 13-39 GLOBAL_STAT_ALL_TABLES 字段

| 名称 | 类型 | 描述 |
|------------|------|---------------|
| node_name | name | 节点名称。 |
| relid | oid | 表的OID。 |
| schemaname | name | 该表所在的Schema名。 |
| relname | name | 表名。 |

| 名称 | 类型 | 描述 |
|-------------------|--------------------------|----------------------------------|
| seq_scan | bigint | 该表发起的顺序扫描数。 |
| seq_tup_read | bigint | 顺序扫描抓取的活跃行数。 |
| idx_scan | bigint | 该表发起的索引扫描数。 |
| idx_tup_fetch | bigint | 索引扫描抓取的活跃行数。 |
| n_tup_ins | bigint | 插入行数。 |
| n_tup_upd | bigint | 更新行数。 |
| n_tup_del | bigint | 删除行数。 |
| n_tup_hot_upd | bigint | HOT更新行数（即没有更新索引列的行数）。 |
| n_live_tup | bigint | 估计活跃行数。 |
| n_dead_tup | bigint | 估计不活跃行数。 |
| last_vacuum | timestamp with time zone | 最后一次该表是手动清理的（不计算VACUUM FULL）的时间。 |
| last_autovacuum | timestamp with time zone | 上次被autovacuum守护线程清理的时间。 |
| last_analyze | timestamp with time zone | 上次手动分析该表的时间。 |
| last_autoanalyze | timestamp with time zone | 上次被autovacuum守护线程分析时间。 |
| vacuum_count | bigint | 该表被手动清理的次数（不计算VACUUM FULL）。 |
| autovacuum_count | bigint | 该表被autovacuum清理的次数。 |
| analyze_count | bigint | 该表被手动分析的次数。 |
| autoanalyze_count | bigint | 该表被autovacuum守护线程分析的次数。 |
| last_updated | timestamp with time zone | 视图中该表监控数据最后一次更新的时间。 |

13.2.4.16 STAT_ALL_INDEXES

显示数据库当前节点中的每个索引的访问信息，如表13-40所示。

表 13-40 STAT_ALL_INDEXES 字段

| 名称 | 类型 | 描述 |
|---------------|--------------------------|--------------------------|
| relid | oid | 该索引的表的OID。 |
| indexrelid | oid | 索引的OID。 |
| schemaname | name | 索引所在的Schema名。 |
| relname | name | 索引的表名。 |
| indexrelname | name | 索引名。 |
| idx_scan | bigint | 该索引上执行的索引扫描次数。 |
| idx_tup_read | bigint | 该索引上扫描返回的索引项数。 |
| idx_tup_fetch | bigint | 使用该索引的简单索引扫描在原表中抓取的活跃行数。 |
| last_updated | timestamp with time zone | 视图中该对象监控数据最后一次更新的时间。 |

13.2.4.17 SUMMARY_STAT_ALL_INDEXES

显示集群内数据库各节点的每个索引的访问统计信息（在CN节点使用。对每个节点索引的访问统计信息汇总求和，其中timestamp类型字段不求和，仅取所有节点中该字段最新值），如表13-41所示。

表 13-41 SUMMARY_STAT_ALL_INDEXES 字段

| 名称 | 类型 | 描述 |
|---------------|--------------------------|--------------------------|
| schemaname | name | 索引所在的Schema名。 |
| relname | name | 索引的表名。 |
| indexrelname | name | 索引名。 |
| idx_scan | numeric | 该索引上执行的索引扫描次数。 |
| idx_tup_read | numeric | 该索引上扫描返回的索引项数。 |
| idx_tup_fetch | numeric | 使用该索引的简单索引扫描在原表中抓取的活跃行数。 |
| last_updated | timestamp with time zone | 视图中该索引监控数据最后一次更新的时间。 |

13.2.4.18 GLOBAL_STAT_ALL_INDEXES

显示集群内数据库各节点中每个索引的访问信息（在CN节点使用，每个索引在每个节点下的状态信息不汇总），如表13-42所示。

表 13-42 GLOBAL_STAT_ALL_INDEXES 字段

| 名称 | 类型 | 描述 |
|---------------|--------------------------|--------------------------|
| node_name | name | 节点名称。 |
| relid | oid | 该索引的表的OID。 |
| indexrelid | oid | 索引的OID。 |
| schemaname | name | 索引所在的Schema名。 |
| relname | name | 索引的表名。 |
| indexrelname | name | 索引名。 |
| idx_scan | bigint | 该索引上执行的索引扫描次数。 |
| idx_tup_read | bigint | 该索引上扫描返回的索引项数。 |
| idx_tup_fetch | bigint | 使用该索引的简单索引扫描在原表中抓取的活跃行数。 |
| last_updated | timestamp with time zone | 视图中该索引监控数据最后一次更新的时间。 |

13.2.4.19 STAT_DATABASE

显示数据库当前节点的统计信息，如表13-43所示。

表 13-43 STAT_DATABASE 字段

| 名称 | 类型 | 描述 |
|---------------|---------|----------------|
| datid | oid | 数据库的OID。 |
| datname | name | 该数据库的名称。 |
| numbackends | integer | 当前连接到该数据库的后端数。 |
| xact_commit | bigint | 此数据库中已经提交的事务数。 |
| xact_rollback | bigint | 此数据库中已经回滚的事务数。 |

| 名称 | 类型 | 描述 |
|----------------|--------------------------|---|
| blks_read | bigint | 在这个数据库中读取的磁盘块的数量。 |
| blks_hit | bigint | 高速缓存中已经命中的磁盘块的次数，这种情况下不需要从磁盘读取（高速缓存只包括缓冲区高速缓存，不包括操作系统的文件系统缓存）。 |
| tup_returned | bigint | 该数据库中顺序扫描获取的活跃行数 and 索引扫描返回的索引行数。 |
| tup_fetched | bigint | 当前数据库通过索引返回的行数。 |
| tup_inserted | bigint | 插入的行数。 |
| tup_updated | bigint | 更新的行数。 |
| tup_deleted | bigint | 删除的行数。 |
| conflicts | bigint | 由于与数据库回放发生冲突而取消的查询数量（冲突仅在备机上发生）。请参见 STAT_DATABASE_CONFLICTS 获取更多信息。 |
| temp_files | bigint | 该数据库中查询语句创建的临时文件数量。统计所有临时文件，不受GUC参数 log_temp_files 设置值影响。 |
| temp_bytes | bigint | 该数据库中查询语句写入临时文件的数据总量。统计所有临时文件，不受GUC参数 log_temp_files 设置值影响。 |
| deadlocks | bigint | 在该数据库中检索的死锁数。 |
| blk_read_time | double precision | 通过数据库后端读取数据文件块花费的时间，以毫秒计算。 |
| blk_write_time | double precision | 通过数据库后端写入数据文件块花费的时间，以毫秒计算。 |
| stats_reset | timestamp with time zone | 重置当前状态统计的时间。 |

13.2.4.20 SUMMARY_STAT_DATABASE

显示集群内数据库各节点的状态信息的汇总求和结果（在CN节点使用。按数据库名对数据库每个节点的状态信息汇总求和，其中timestamp类型字段不进行求和，仅取所有节点该字段的最新值），如表13-44所示。

表 13-44 SUMMARY_STAT_DATABASE

| 名称 | 类型 | 描述 |
|----------------|--------------------------|---|
| datname | name | 数据库的名称。 |
| numbackends | bigint | 当前连接到该数据库的后端数。 |
| xact_commit | numeric | 此数据库中已经提交的事务数。 |
| xact_rollback | numeric | 此数据库中已经回滚的事务数。 |
| blks_read | numeric | 在这个数据库中读取的磁盘块的数量。 |
| blks_hit | numeric | 高速缓存中已经命中的磁盘块的次数，这种情况下不需要从磁盘读取（高速缓存只包括缓冲区高速缓存，不包括操作系统的文件系统缓存）。 |
| tup_returned | numeric | 该数据库中顺序扫描获取的活跃行数 and 索引扫描返回的索引行数。 |
| tup_fetched | numeric | 当前数据库通过索引返回的行数。 |
| tup_inserted | bigint | 插入的行数。 |
| tup_updated | bigint | 更新的行数。 |
| tup_deleted | bigint | 删除的行数。 |
| conflicts | bigint | 由于与数据库回放发生冲突而取消的查询数量（冲突仅在备机上发生）。请参见 STAT_DATABASE_CONFLICTS 获取更多信息。 |
| temp_files | numeric | 该数据库中查询语句创建的临时文件数量。统计所有临时文件，不受GUC参数 log_temp_files 设置值影响。 |
| temp_bytes | numeric | 该数据库中查询语句写入临时文件的数据总量。统计所有临时文件，不受GUC参数 log_temp_files 设置值影响。 |
| deadlocks | bigint | 在该数据库中检索的死锁数。 |
| blk_read_time | double precision | 通过数据库后端读取数据文件块花费的时间，以毫秒计算。 |
| blk_write_time | double precision | 通过数据库后端写入数据文件块花费的时间，以毫秒计算。 |
| stats_reset | timestamp with time zone | 重置当前状态统计的时间。 |

13.2.4.21 GLOBAL_STAT_DATABASE

显示集群中数据库各节点的统计信息（在CN节点使用，每个数据库的状态统计信息不汇总），如表13-45所示。

表 13-45 GLOBAL_STAT_DATABASE 字段

| 名称 | 类型 | 描述 |
|---------------|---------|---|
| node_name | name | 节点名称。 |
| datid | oid | 数据库的OID。 |
| datname | name | 该数据库的名称。 |
| numbackends | integer | 当前连接到该数据库的后端数。 |
| xact_commit | bigint | 此数据库中已经提交的事务数。 |
| xact_rollback | bigint | 此数据库中已经回滚的事务数。 |
| blks_read | bigint | 在这个数据库中读取的磁盘块的数量。 |
| blks_hit | bigint | 高速缓存中已经命中的磁盘块的次数，这种情况下不需要从磁盘读取（高速缓存只包括数据库内核缓冲区高速缓存，不包括操作系统的文件系统缓存）。 |
| tup_returned | bigint | 该数据库中顺序扫描获取的活跃行数 and 索引扫描返回的索引行数。 |
| tup_fetched | bigint | 当前数据库通过索引返回的行数。 |
| tup_inserted | bigint | 插入的行数。 |
| tup_updated | bigint | 更新的行数。 |
| tup_deleted | bigint | 删除的行数。 |
| conflicts | bigint | 由于与数据库回放发生冲突而取消的查询数量（冲突仅在备机上发生）。请参见 STAT_DATABASE_CONFLICTS 获取更多信息。 |
| temp_files | bigint | 该数据库中查询语句创建的临时文件数量。统计所有临时文件，不受GUC参数 log_temp_files 设置值影响。 |
| temp_bytes | bigint | 该数据库中查询语句写入临时文件的数据总量。统计所有临时文件，不受GUC参数 log_temp_files 设置值影响。 |
| deadlocks | bigint | 在该数据库中检索的死锁数。 |

| 名称 | 类型 | 描述 |
|----------------|--------------------------|----------------------------|
| blk_read_time | double precision | 通过数据库后端读取数据文件块花费的时间，以毫秒计算。 |
| blk_write_time | double precision | 通过数据库后端写入数据文件块花费的时间，以毫秒计算。 |
| stats_reset | timestamp with time zone | 重置当前状态统计的时间。 |

13.2.4.22 STAT_DATABASE_CONFLICTS

显示数据库当前节点冲突状态的统计信息，如表13-46所示。

表 13-46 STAT_DATABASE_CONFLICTS 字段

| 名称 | 类型 | 描述 |
|------------------|--------|------------|
| datid | oid | 数据库标识。 |
| datname | name | 数据库名称。 |
| confl_tablespace | bigint | 冲突的表空间的数目。 |
| confl_lock | bigint | 冲突的锁数目。 |
| confl_snapshot | bigint | 冲突的快照数目。 |
| confl_bufferpin | bigint | 冲突的缓冲区数目。 |
| confl_deadlock | bigint | 冲突的死锁数目。 |

13.2.4.23 SUMMARY_STAT_DATABASE_CONFLICTS

显示集群内所有数据库冲突状态的统计信息（在CN节点使用，按数据库名对每个节点的冲突状态的统计信息汇总求和），如表13-47所示。

表 13-47 SUMMARY_STAT_DATABASE_CONFLICTS 字段

| 名称 | 类型 | 描述 |
|------------------|--------|------------|
| datname | name | 数据库名称。 |
| confl_tablespace | bigint | 冲突的表空间的数目。 |
| confl_lock | bigint | 冲突的锁数目。 |

| 名称 | 类型 | 描述 |
|-----------------|--------|-----------|
| confl_snapshot | bigint | 冲突的快照数目。 |
| confl_bufferpin | bigint | 冲突的缓冲区数目。 |
| confl_deadlock | bigint | 冲突的死锁数目。 |

13.2.4.24 GLOBAL_STAT_DATABASE_CONFLICTS

显示数据库各节点冲突状态的统计信息（在CN节点使用，每个数据库状态信息不汇总），如表13-48所示。

表 13-48 GLOBAL_STAT_DATABASE_CONFLICTS 字段

| 名称 | 类型 | 描述 |
|------------------|--------|------------|
| node_name | name | 节点名称 |
| datid | oid | 数据库标识。 |
| datname | name | 数据库名称。 |
| confl_tablespace | bigint | 冲突的表空间的数目。 |
| confl_lock | bigint | 冲突的锁数目。 |
| confl_snapshot | bigint | 冲突的快照数目。 |
| confl_bufferpin | bigint | 冲突的缓冲区数目。 |
| confl_deadlock | bigint | 冲突的死锁数目。 |

13.2.4.25 STAT_XACT_ALL_TABLES

显示当前节点Schema中所有普通表和toast表的事务状态信息，如表13-49所示。

表 13-49 STAT_XACT_ALL_TABLES 字段

| 名称 | 类型 | 描述 |
|------------|--------|---------------|
| relid | oid | 表的OID。 |
| schemaname | name | 该表所在的Schema名。 |
| relname | name | 表名。 |
| seq_scan | bigint | 该表发起的顺序扫描数。 |

| 名称 | 类型 | 描述 |
|---------------|--------|-----------------------|
| seq_tup_read | bigint | 顺序扫描抓取的活跃行数。 |
| idx_scan | bigint | 该表发起的索引扫描数。 |
| idx_tup_fetch | bigint | 索引扫描抓取的活跃行数。 |
| n_tup_ins | bigint | 插入行数。 |
| n_tup_upd | bigint | 更新行数。 |
| n_tup_del | bigint | 删除行数。 |
| n_tup_hot_upd | bigint | HOT更新行数（即没有更新索引列的行数）。 |

13.2.4.26 SUMMARY_STAT_XACT_ALL_TABLES

显示集群内所有节点Schema中所有普通表和toast表的事务状态统计信息（在CN节点使用，按表名对每个节点中表的事务状态统计信息汇总），如表13-50所示。

表 13-50 SUMMARY_STAT_XACT_ALL_TABLES 字段

| 名称 | 类型 | 描述 |
|---------------|---------|-----------------------|
| schemaname | name | 该表所在的Schema名。 |
| relname | name | 表名。 |
| seq_scan | numeric | 该表发起的顺序扫描数。 |
| seq_tup_read | numeric | 顺序扫描抓取的活跃行数。 |
| idx_scan | numeric | 该表发起的索引扫描数。 |
| idx_tup_fetch | numeric | 索引扫描抓取的活跃行数。 |
| n_tup_ins | numeric | 插入行数。 |
| n_tup_upd | numeric | 更新行数。 |
| n_tup_del | numeric | 删除行数。 |
| n_tup_hot_upd | numeric | HOT更新行数（即没有更新索引列的行数）。 |

13.2.4.27 GLOBAL_STAT_XACT_ALL_TABLES

显示各节点的Schema中所有普通表和toast表的事务状态信息（在CN节点使用，不同节点下相同表名的事务状态信息不进行汇总），如表13-51所示。

表 13-51 GLOBAL_STAT_XACT_ALL_TABLES 字段

| 名称 | 类型 | 描述 |
|---------------|--------|-----------------------|
| node_name | name | 节点名称。 |
| relid | oid | 表的OID。 |
| schemaname | name | 该表所在的Schema名。 |
| relname | name | 表名。 |
| seq_scan | bigint | 该表发起的顺序扫描数。 |
| seq_tup_read | bigint | 顺序扫描抓取的活跃行数。 |
| idx_scan | bigint | 该表发起的索引扫描数。 |
| idx_tup_fetch | bigint | 索引扫描抓取的活跃行数。 |
| n_tup_ins | bigint | 插入行数。 |
| n_tup_upd | bigint | 更新行数。 |
| n_tup_del | bigint | 删除行数。 |
| n_tup_hot_upd | bigint | HOT更新行数（即没有更新索引列的行数）。 |

13.2.4.28 STAT_XACT_SYS_TABLES

显示当前节点Schema中系统表的事务状态信息，如表13-52所示。

表 13-52 STAT_XACT_SYS_TABLES 字段

| 名称 | 类型 | 描述 |
|---------------|--------|---------------|
| relid | oid | 表的OID。 |
| schemaname | name | 该表所在的Schema名。 |
| relname | name | 表名。 |
| seq_scan | bigint | 该表发起的顺序扫描数。 |
| seq_tup_read | bigint | 顺序扫描抓取的活跃行数。 |
| idx_scan | bigint | 该表发起的索引扫描数。 |
| idx_tup_fetch | bigint | 索引扫描抓取的活跃行数。 |

| 名称 | 类型 | 描述 |
|---------------|--------|-----------------------|
| n_tup_ins | bigint | 插入行数。 |
| n_tup_upd | bigint | 更新行数。 |
| n_tup_del | bigint | 删除行数。 |
| n_tup_hot_upd | bigint | HOT更新行数（即没有更新索引列的行数）。 |

13.2.4.29 SUMMARY_STAT_XACT_SYS_TABLES

显示集群内所有节点的Schema中系统表的事务状态统计信息（在CN节点使用，按表名对每个节点中表的事务状态统计信息汇总求和），如表13-53所示。

表 13-53 SUMMARY_STAT_XACT_SYS_TABLES 字段

| 名称 | 类型 | 描述 |
|---------------|---------|-----------------------|
| schemaname | name | 该表所在的Schema名。 |
| relname | name | 表名。 |
| seq_scan | numeric | 该表发起的顺序扫描数。 |
| seq_tup_read | numeric | 顺序扫描抓取的活跃行数。 |
| idx_scan | numeric | 该表发起的索引扫描数。 |
| idx_tup_fetch | numeric | 索引扫描抓取的活跃行数。 |
| n_tup_ins | numeric | 插入行数。 |
| n_tup_upd | numeric | 更新行数。 |
| n_tup_del | numeric | 删除行数。 |
| n_tup_hot_upd | numeric | HOT更新行数（即没有更新索引列的行数）。 |

13.2.4.30 GLOBAL_STAT_XACT_SYS_TABLES

显示各节点Schema中系统表的事务状态信息（在CN节点使用，不同节点下相同表名的事务状态信息不进行汇总），如表13-54所示。

表 13-54 GLOBAL_STAT_XACT_SYS_TABLES 字段

| 名称 | 类型 | 描述 |
|-----------|------|--------|
| node_name | name | 节点名称。 |
| relid | oid | 表的OID。 |

| 名称 | 类型 | 描述 |
|---------------|--------|-----------------------|
| schemaname | name | 该表所在的Schema名。 |
| relname | name | 表名。 |
| seq_scan | bigint | 该表发起的顺序扫描数。 |
| seq_tup_read | bigint | 顺序扫描抓取的活跃行数。 |
| idx_scan | bigint | 该表发起的索引扫描数。 |
| idx_tup_fetch | bigint | 索引扫描抓取的活跃行数。 |
| n_tup_ins | bigint | 插入行数。 |
| n_tup_upd | bigint | 更新行数。 |
| n_tup_del | bigint | 删除行数。 |
| n_tup_hot_upd | bigint | HOT更新行数（即没有更新索引列的行数）。 |

13.2.4.31 STAT_XACT_USER_TABLES

显示当前节点Schema中用户表的事务状态信息，如表13-55所示。

表 13-55 STAT_XACT_USER_TABLES 字段

| 名称 | 类型 | 描述 |
|---------------|--------|---------------|
| relid | oid | 表的OID。 |
| schemaname | name | 该表所在的Schema名。 |
| relname | name | 表名。 |
| seq_scan | bigint | 该表发起的顺序扫描数。 |
| seq_tup_read | bigint | 顺序扫描抓取的活跃行数。 |
| idx_scan | bigint | 该表发起的索引扫描数。 |
| idx_tup_fetch | bigint | 索引扫描抓取的活跃行数。 |
| n_tup_ins | bigint | 插入行数。 |
| n_tup_upd | bigint | 更新行数。 |
| n_tup_del | bigint | 删除行数。 |

| 名称 | 类型 | 描述 |
|---------------|--------|-----------------------|
| n_tup_hot_upd | bigint | HOT更新行数（即没有更新索引列的行数）。 |

13.2.4.32 SUMMARY_STAT_XACT_USER_TABLES

显示集群内所有节点Schema中用户表的事务状态统计信息（在CN节点使用，按表名对每个节点中表的事务状态统计信息汇总求和），如表13-56所示。

表 13-56 SUMMARY_STAT_XACT_USER_TABLES 字段

| 名称 | 类型 | 描述 |
|---------------|---------|-----------------------|
| schemaname | name | 该表所在的Schema名。 |
| relname | name | 表名。 |
| seq_scan | numeric | 该表发起的顺序扫描数。 |
| seq_tup_read | numeric | 顺序扫描抓取的活跃行数。 |
| idx_scan | numeric | 该表发起的索引扫描数。 |
| idx_tup_fetch | numeric | 索引扫描抓取的活跃行数。 |
| n_tup_ins | numeric | 插入行数。 |
| n_tup_upd | numeric | 更新行数。 |
| n_tup_del | numeric | 删除行数。 |
| n_tup_hot_upd | numeric | HOT更新行数（即没有更新索引列的行数）。 |

13.2.4.33 GLOBAL_STAT_XACT_USER_TABLES

显示各节点Schema中用户表的事务状态信息（在CN节点使用，不同节点下相同表名的事务状态信息不进行汇总），如表13-57所示。

表 13-57 GLOBAL_STAT_XACT_USER_TABLES 字段

| 名称 | 类型 | 描述 |
|------------|------|---------------|
| node_name | name | 节点名称。 |
| relid | oid | 表的OID。 |
| schemaname | name | 该表所在的Schema名。 |
| relname | name | 表名。 |

| 名称 | 类型 | 描述 |
|---------------|--------|-----------------------|
| seq_scan | bigint | 该表发起的顺序扫描数。 |
| seq_tup_read | bigint | 顺序扫描抓取的活跃行数。 |
| idx_scan | bigint | 该表发起的索引扫描数。 |
| idx_tup_fetch | bigint | 索引扫描抓取的活跃行数。 |
| n_tup_ins | bigint | 插入行数。 |
| n_tup_upd | bigint | 更新行数。 |
| n_tup_del | bigint | 删除行数。 |
| n_tup_hot_upd | bigint | HOT更新行数（即没有更新索引列的行数）。 |

13.2.4.34 STAT_XACT_USER_FUNCTIONS

显示当前节点本事务内函数执行的统计信息，如表13-58所示。

表 13-58 STAT_XACT_USER_FUNCTIONS 字段

| 名称 | 类型 | 描述 |
|------------|------------------|----------------------------|
| funcid | oid | 函数标识。 |
| schemaname | name | 函数所在Schema名。 |
| funcname | name | 函数名称。 |
| calls | bigint | 函数被调用的次数。 |
| total_time | double precision | 此函数及其调用的所有其他函数所花费的总时间。 |
| self_time | double precision | 在此函数本身中花费的时间（不包括它调用的其他函数）。 |

13.2.4.35 SUMMARY_STAT_XACT_USER_FUNCTIONS

显示集群内各节点，本事务内函数执行的统计信息的汇总求和结果（在CN节点使用），如表13-59所示。

表 13-59 SUMMARY_STAT_XACT_USER_FUNCTIONS 字段

| 名称 | 类型 | 描述 |
|------------|------------------|----------------------------|
| schemaname | name | 函数所在的Schema名。 |
| funcname | name | 函数名称。 |
| calls | numeric | 函数被调用的次数。 |
| total_time | double precision | 此函数及其调用的所有其他函数所花费的总时间。 |
| self_time | double precision | 在此函数本身中花费的时间（不包括它调用的其他函数）。 |

13.2.4.36 GLOBAL_STAT_XACT_USER_FUNCTIONS

显示集群内各节点，本事务内函数执行的统计信息（在CN节点使用），如表13-60所示。

表 13-60 GLOBAL_STAT_XACT_USER_FUNCTIONS 字段

| 名称 | 类型 | 描述 |
|------------|------------------|----------------------------|
| node_name | name | 节点名称。 |
| funcid | oid | 函数标识。 |
| schemaname | name | 函数所在的Schema名。 |
| funcname | name | 函数名称。 |
| calls | bigint | 函数被调用的次数。 |
| total_time | double precision | 此函数及其调用的所有其他函数所花费的总时间。 |
| self_time | double precision | 在此函数本身中花费的时间（不包括它调用的其他函数）。 |

13.2.4.37 STAT_BAD_BLOCK

获得当前节点表、索引等文件的读取失败信息，如表13-61所示。

表 13-61 STAT_BAD_BLOCK 字段

| 名称 | 类型 | 描述 |
|----------|------|-------|
| nodename | text | 节点名称。 |

| 名称 | 类型 | 描述 |
|--------------|--------------------------|--------------------|
| databaseid | integer | database的oid。 |
| tablespaceid | integer | tablespace的oid。 |
| relfilenode | integer | relation的文件 node。 |
| bucketid | smallint | 一致性hash bucket ID。 |
| forknum | integer | fork编号。 |
| error_count | integer | error的数量。 |
| first_time | timestamp with time zone | 页面损坏第一次出现的时间。 |
| last_time | timestamp with time zone | 页面损坏最后出现的时间。 |

13.2.4.38 SUMMARY_STAT_BAD_BLOCK

获得集群内各节点的表、索引等文件的读取失败信息汇总求和结果（在CN节点使用。对不同DN的统计信息汇总求和，first_time取最早的时间，last_time取最新的时间），如表13-62所示。

表 13-62 SUMMARY_STAT_BAD_BLOCK 字段

| 名称 | 类型 | 描述 |
|--------------|--------------------------|-------------------|
| databaseid | integer | database的oid。 |
| tablespaceid | integer | tablespace的oid。 |
| relfilenode | integer | relation的文件 node。 |
| forknum | bigint | fork编号。 |
| error_count | bigint | error的数量。 |
| first_time | timestamp with time zone | 页面损坏第一次出现的时间。 |
| last_time | timestamp with time zone | 页面损坏最后出现的时间。 |

13.2.4.39 GLOBAL_STAT_BAD_BLOCK

获得各节点的表、索引等文件的读取失败信息（在CN节点使用。仅显示DN的读取失败信息，不进行汇总），如表13-63所示。

表 13-63 GLOBAL_STAT_BAD_BLOCK 字段

| 名称 | 类型 | 描述 |
|--------------|--------------------------|---------------------|
| node_name | text | 节点名称。 |
| databaseid | integer | database的oid。 |
| tablespaceid | integer | tablespace的oid。 |
| relfilenode | integer | relation的file node。 |
| forknum | integer | fork编号。 |
| error_count | integer | error的数量。 |
| first_time | timestamp with time zone | 页面损坏第一次出现的时间。 |
| last_time | timestamp with time zone | 页面损坏最后出现的时间。 |

13.2.4.40 STAT_USER_FUNCTIONS

显示当前节点的Schema中用户自定义函数（函数语言为非内部语言）的统计信息，如表13-64所示。

表 13-64 STAT_USER_FUNCTIONS 字段

| 名称 | 类型 | 描述 |
|------------|------------------|-----------------------------------|
| funcid | oid | 函数标识。 |
| schemaname | name | Schema的名称。 |
| funcname | name | 用户自定义函数的名称。 |
| calls | bigint | 函数被调用的次数。 |
| total_time | double precision | 调用此函数花费的总时间，包含调用其它函数的时间（单位：毫秒）。 |
| self_time | double precision | 调用此函数本身花费的时间，不包含调用其它函数的时间（单位：毫秒）。 |

13.2.4.41 SUMMARY_STAT_USER_FUNCTIONS

显示整个集群中各节点，用户自定义函数的统计信息的汇总求和结果（在CN节点使用，按函数名对每个节点中用户自定义函数的状态信息汇总求和），如表13-65所示。

表 13-65 SUMMARY_STAT_USER_FUNCTIONS 字段

| 名称 | 类型 | 描述 |
|------------|------------------|-----------------------------------|
| schemaname | name | Schema的名称。 |
| funcname | name | 用户自定义函数的名称。 |
| calls | numeric | 函数被调用的次数。 |
| total_time | double precision | 调用此函数花费的总时间，包含调用其它函数的时间（单位：毫秒）。 |
| self_time | double precision | 调用此函数本身花费的时间，不包含调用其它函数的时间（单位：毫秒）。 |

13.2.4.42 GLOBAL_STAT_USER_FUNCTIONS

显示整个集群中各节点，用户自定义函数的统计信息（在CN节点使用，不同节点同名函数状态信息不汇总），如表13-66所示。

表 13-66 GLOBAL_STAT_USER_FUNCTIONS 字段

| 名称 | 类型 | 描述 |
|------------|------------------|-----------------------------------|
| node_name | name | 节点名称。 |
| funcid | oid | 函数的id。 |
| schemaname | name | 此函数所在Schema的名称。 |
| funcname | name | 用户自定义函数的名称。 |
| calls | bigint | 函数被调用的次数。 |
| total_time | double precision | 调用此函数花费的总时间，包含调用其它函数的时间（单位：毫秒）。 |
| self_time | double precision | 调用此函数本身花费的时间，不包含调用其它函数的时间（单位：毫秒）。 |

13.2.5 Workload

13.2.5.1 WORKLOAD_SQL_COUNT

显示当前节点workload上的SQL数量分布，如表13-67所示。

表 13-67 WORKLOAD_SQL_COUNT 字段

| 名称 | 类型 | 描述 |
|--------------|--------|-----------|
| workload | name | 负载名称。 |
| select_count | bigint | select数量。 |
| update_count | bigint | update数量。 |
| insert_count | bigint | insert数量。 |
| delete_count | bigint | delete数量。 |
| ddl_count | bigint | ddl数量。 |
| dml_count | bigint | dml数量。 |
| dcl_count | bigint | dcl数量。 |

13.2.5.2 SUMMARY_WORKLOAD_SQL_COUNT

显示集群内各CN的workload上的SQL数量分布，如表13-68所示。

表 13-68 SUMMARY_WORKLOAD_SQL_COUNT 字段

| 名称 | 类型 | 描述 |
|--------------|--------|-----------|
| node_name | name | 节点名称。 |
| workload | name | 负载名称。 |
| select_count | bigint | select数量。 |
| update_count | bigint | update数量。 |
| insert_count | bigint | insert数量。 |
| delete_count | bigint | delete数量。 |
| ddl_count | bigint | ddl数量。 |
| dml_count | bigint | dml数量。 |
| dcl_count | bigint | dcl数量。 |

13.2.5.3 WORKLOAD_TRANSACTION

当前节点上负载的事务信息，如表13-69所示。

表 13-69 WORKLOAD_TRANSACTION 字段

| 名称 | 类型 | 描述 |
|---------------------|--------|--------------------|
| workload | name | 负载的名称。 |
| commit_counter | bigint | 用户事务commit数量。 |
| rollback_counter | bigint | 用户事务rollback数量。 |
| resp_min | bigint | 用户事务最小响应时间（单位：微秒）。 |
| resp_max | bigint | 用户事务最大响应时间（单位：微秒）。 |
| resp_avg | bigint | 用户事务平均响应时间（单位：微秒）。 |
| resp_total | bigint | 用户事务总响应时间（单位：微秒）。 |
| bg_commit_counter | bigint | 后台事务commit数量。 |
| bg_rollback_counter | bigint | 后台事务rollback数量。 |
| bg_resp_min | bigint | 后台事务最小响应时间（单位：微秒）。 |
| bg_resp_max | bigint | 后台事务最大响应时间（单位：微秒）。 |
| bg_resp_avg | bigint | 后台事务平均响应时间（单位：微秒）。 |
| bg_resp_total | bigint | 后台事务总响应时间（单位：微秒）。 |

13.2.5.4 SUMMARY_WORKLOAD_TRANSACTION

显示集群内汇聚的负载事务信息，如表13-70所示。

表 13-70 SUMMARY_WORKLOAD_TRANSACTION 字段

| 名称 | 类型 | 描述 |
|------------------|---------|--------------------|
| workload | name | 负载的名称。 |
| commit_counter | numeric | 用户事务commit数量。 |
| rollback_counter | numeric | 用户事务rollback数量。 |
| resp_min | bigint | 用户事务最小响应时间（单位：微秒）。 |
| resp_max | bigint | 用户事务最大响应时间（单位：微秒）。 |
| resp_avg | bigint | 用户事务平均响应时间（单位：微秒）。 |
| resp_total | numeric | 用户事务总响应时间（单位：微秒）。 |

| 名称 | 类型 | 描述 |
|---------------------|---------|--------------------|
| bg_commit_counter | numeric | 后台事务commit数量。 |
| bg_rollback_counter | numeric | 后台事务rollback数量。 |
| bg_resp_min | bigint | 后台事务最小响应时间（单位：微秒）。 |
| bg_resp_max | bigint | 后台事务最大响应时间（单位：微秒）。 |
| bg_resp_avg | bigint | 后台事务平均响应时间（单位：微秒）。 |
| bg_resp_total | numeric | 后台事务总响应时间（单位：微秒）。 |

13.2.5.5 GLOBAL_WORKLOAD_TRANSACTION

显示各节点上的workload的负载信息，如表13-71所示。

表 13-71 GLOBAL_WORKLOAD_TRANSACTION 字段

| 名称 | 类型 | 描述 |
|---------------------|--------|--------------------|
| node_name | name | 节点名称。 |
| workload | name | 负载的名称。 |
| commit_counter | bigint | 用户事务commit数量。 |
| rollback_counter | bigint | 用户事务rollback数量。 |
| resp_min | bigint | 用户事务最小响应时间（单位：微秒）。 |
| resp_max | bigint | 用户事务最大响应时间（单位：微秒）。 |
| resp_avg | bigint | 用户事务平均响应时间（单位：微秒）。 |
| resp_total | bigint | 用户事务总响应时间（单位：微秒）。 |
| bg_commit_counter | bigint | 后台事务commit数量。 |
| bg_rollback_counter | bigint | 后台事务rollback数量。 |
| bg_resp_min | bigint | 后台事务最小响应时间（单位：微秒）。 |
| bg_resp_max | bigint | 后台事务最大响应时间（单位：微秒）。 |
| bg_resp_avg | bigint | 后台事务平均响应时间（单位：微秒）。 |
| bg_resp_total | bigint | 后台事务总响应时间（单位：微秒）。 |

13.2.5.6 WORKLOAD_SQL_ELAPSE_TIME

WORKLOAD_SQL_ELAPSE_TIME用来统计workload（业务负载）上的SUID（查询/更新/插入/删除）信息，如表13-72所示。

表 13-72 WORKLOAD_SQL_ELAPSE_TIME 字段

| 名称 | 类型 | 描述 |
|---------------------|--------|-----------------------|
| workload | name | workload（业务负载）名称。 |
| total_select_elapse | bigint | 总select的时间花费（单位：微秒）。 |
| max_select_elapse | bigint | 最大select的时间花费（单位：微秒）。 |
| min_select_elapse | bigint | 最小select的时间花费（单位：微秒）。 |
| avg_select_elapse | bigint | 平均select的时间花费（单位：微秒）。 |
| total_update_elapse | bigint | 总update的时间花费（单位：微秒）。 |
| max_update_elapse | bigint | 最大update的时间花费（单位：微秒）。 |
| min_update_elapse | bigint | 最小update的时间花费（单位：微秒）。 |
| avg_update_elapse | bigint | 平均update的时间花费（单位：微秒）。 |
| total_insert_elapse | bigint | 总insert的时间花费（单位：微秒）。 |
| max_insert_elapse | bigint | 最大insert的时间花费（单位：微秒）。 |
| min_insert_elapse | bigint | 最小insert的时间花费（单位：微秒）。 |
| avg_insert_elapse | bigint | 平均insert的时间花费（单位：微秒）。 |
| total_delete_elapse | bigint | 总delete的时间花费（单位：微秒）。 |
| max_delete_elapse | bigint | 最大delete的时间花费（单位：微秒）。 |
| min_delete_elapse | bigint | 最小delete的时间花费（单位：微秒）。 |
| avg_delete_elapse | bigint | 平均delete的时间花费（单位：微秒）。 |

13.2.5.7 SUMMARY_WORKLOAD_SQL_ELAPSE_TIME

SUMMARY_WORKLOAD_SQL_ELAPSE_TIME用来统计所有CN节点上workload（业务）负载的SUID（查询/更新/插入/删除）信息，如表13-73所示。

表 13-73 SUMMARY_WORKLOAD_SQL_ELAPSE_TIME 字段

| 名称 | 类型 | 描述 |
|---------------------|--------|----------------------|
| node_name | name | 节点名称。 |
| workload | name | workload（业务负载）名称。 |
| total_select_elapse | bigint | 总select的时间花费（单位：微秒）。 |

| 名称 | 类型 | 描述 |
|---------------------|--------|-----------------------|
| max_select_elapse | bigint | 最大select的时间花费（单位：微秒）。 |
| min_select_elapse | bigint | 最小select的时间花费（单位：微秒）。 |
| avg_select_elapse | bigint | 平均select的时间花费（单位：微秒）。 |
| total_update_elapse | bigint | 总update的时间花费（单位：微秒）。 |
| max_update_elapse | bigint | 最大update的时间花费（单位：微秒）。 |
| min_update_elapse | bigint | 最小update的时间花费（单位：微秒）。 |
| avg_update_elapse | bigint | 平均update的时间花费（单位：微秒）。 |
| total_insert_elapse | bigint | 总insert的时间花费（单位：微秒）。 |
| max_insert_elapse | bigint | 最大insert的时间花费（单位：微秒）。 |
| min_insert_elapse | bigint | 最小insert的时间花费（单位：微秒）。 |
| avg_insert_elapse | bigint | 平均insert的时间花费（单位：微秒）。 |
| total_delete_elapse | bigint | 总delete的时间花费（单位：微秒）。 |
| max_delete_elapse | bigint | 最大delete的时间花费（单位：微秒）。 |
| min_delete_elapse | bigint | 最小delete的时间花费（单位：微秒）。 |
| avg_delete_elapse | bigint | 平均delete的时间花费（单位：微秒）。 |

13.2.5.8 USER_TRANSACTION

USER_TRANSACTION用来统计用户执行的事务信息，如表13-74所示。monadmin用户能看到所有用户执行事务的信息。

表 13-74 USER_TRANSACTION 字段

| 名称 | 类型 | 描述 |
|-------------------|--------|--------------------|
| username | name | 用户的名称。 |
| commit_counter | bigint | 用户事务commit数量。 |
| rollback_counter | bigint | 用户事务rollback数量。 |
| resp_min | bigint | 用户事务最小响应时间（单位：微秒）。 |
| resp_max | bigint | 用户事务最大响应时间（单位：微秒）。 |
| resp_avg | bigint | 用户事务平均响应时间（单位：微秒）。 |
| resp_total | bigint | 用户事务总响应时间（单位：微秒）。 |
| bg_commit_counter | bigint | 后台事务commit数量。 |

| 名称 | 类型 | 描述 |
|---------------------|--------|--------------------|
| bg_rollback_counter | bigint | 后台事务rollback数量。 |
| bg_resp_min | bigint | 后台事务最小响应时间（单位：微秒）。 |
| bg_resp_max | bigint | 后台事务最大响应时间（单位：微秒）。 |
| bg_resp_avg | bigint | 后台事务平均响应时间（单位：微秒）。 |
| bg_resp_total | bigint | 后台事务总响应时间（单位：微秒）。 |

13.2.5.9 GLOBAL_USER_TRANSACTION

GLOBAL_USER_TRANSACTION用来统计全局用户执行的事务信息，如表13-75所示。

表 13-75 GLOBAL_USER_TRANSACTION 字段

| 名称 | 类型 | 描述 |
|---------------------|--------|--------------------|
| node_name | name | 节点名称。 |
| username | name | 用户的名称。 |
| commit_counter | bigint | 用户事务commit数量。 |
| rollback_counter | bigint | 用户事务rollback数量。 |
| resp_min | bigint | 用户事务最小响应时间（单位：微秒）。 |
| resp_max | bigint | 用户事务最大响应时间（单位：微秒）。 |
| resp_avg | bigint | 用户事务平均响应时间(单位：微秒)。 |
| resp_total | bigint | 用户事务总响应时间（单位：微秒）。 |
| bg_commit_counter | bigint | 后台事务commit数量。 |
| bg_rollback_counter | bigint | 后台事务rollback数量。 |
| bg_resp_min | bigint | 后台事务最小响应时间（单位：微秒）。 |
| bg_resp_max | bigint | 后台事务最大响应时间（单位：微秒）。 |
| bg_resp_avg | bigint | 后台事务平均响应时间（单位：微秒）。 |
| bg_resp_total | bigint | 后台事务总响应时间（单位：微秒）。 |

13.2.6 Session/Thread

13.2.6.1 SESSION_STAT

当前节点以会话线程或AutoVacuum线程为单位，统计会话状态信息，如表13-76所示。

表 13-76 SESSION_STAT 字段

| 名称 | 类型 | 描述 |
|----------|---------|--------------|
| sessid | text | 线程启动时间+线程标识。 |
| statid | integer | 统计编号。 |
| statname | text | 统计会话名称。 |
| statunit | text | 统计会话单位。 |
| value | bigint | 统计会话值。 |

13.2.6.2 GLOBAL_SESSION_STAT

各节点上以会话线程或AutoVacuum线程为单位，统计会话状态信息，如表13-77所示。

表 13-77 GLOBAL_SESSION_STAT 字段

| 名称 | 类型 | 描述 |
|-----------|---------|--------------|
| node_name | name | 节点名称。 |
| sessid | text | 线程启动时间+线程标识。 |
| statid | integer | 统计编号。 |
| statname | text | 统计会话名称。 |
| statunit | text | 统计会话单位。 |
| value | bigint | 统计会话值。 |

13.2.6.3 SESSION_TIME

用于统计当前节点会话线程的运行时间信息，及各执行阶段所消耗时间，如表13-78所示。

表 13-78 SESSION_TIME 字段

| 名称 | 类型 | 描述 |
|---------|---------|--------------|
| sessid | text | 线程启动时间+线程标识。 |
| stat_id | integer | 统计编号。 |

| 名称 | 类型 | 描述 |
|-----------|--------|-----------|
| stat_name | text | 统计会话类型名称。 |
| value | bigint | 统计会话值。 |

13.2.6.4 GLOBAL_SESSION_TIME

用于统计各节点会话线程的运行时间信息，及各执行阶段所消耗时间，如表13-79所示。

表 13-79 GLOBAL_SESSION_TIME 字段

| 名称 | 类型 | 描述 |
|-----------|---------|--------------|
| node_name | name | 节点名称。 |
| sessid | text | 线程启动时间+线程标识。 |
| stat_id | integer | 统计编号。 |
| stat_name | text | 统计会话类型名称。 |
| value | bigint | 统计会话值。 |

13.2.6.5 SESSION_MEMORY

统计Session级别的内存使用情况，包含执行作业在当前节点上GaussDB线程和Stream线程分配的所有内存，单位为MB，如表13-80所示。

表 13-80 SESSION_MEMORY 字段

| 名称 | 类型 | 描述 |
|----------|---------|-----------------------|
| sessid | text | 线程启动时间+线程标识。 |
| init_mem | integer | 当前正在执行作业进入执行器前已分配的内存。 |
| used_mem | integer | 当前正在执行作业已分配的内存。 |
| peak_mem | integer | 当前正在执行作业已分配的内存峰值。 |

13.2.6.6 GLOBAL_SESSION_MEMORY

统计各节点的Session级别的内存使用情况，包含执行作业在数据节点上GaussDB线程和Stream线程分配的所有内存，单位为MB，如表13-81所示。

表 13-81 GLOBAL_SESSION_MEMORY 字段

| 名称 | 类型 | 描述 |
|-----------|---------|-----------------------|
| node_name | name | 节点名称。 |
| sessid | text | 线程启动时间+线程标识。 |
| init_mem | integer | 当前正在执行作业进入执行器前已分配的内存。 |
| used_mem | integer | 当前正在执行作业已分配的内存。 |
| peak_mem | integer | 当前正在执行作业已分配的内存峰值。 |

13.2.6.7 SESSION_MEMORY_DETAIL

统计线程的内存使用情况，以MemoryContext粒度来统计当前节点的内存，如表13-82所示。

表 13-82 SESSION_MEMORY_DETAIL 字段

| 名称 | 类型 | 描述 |
|-------------|----------|-----------------|
| sessid | text | 线程启动时间+线程标识。 |
| sesstype | text | 线程名称。 |
| contextname | text | 内存上下文名称。 |
| level | smallint | 内存上下文的重要级别。 |
| parent | text | 父级内存上下文名称。 |
| totalsize | bigint | 总申请内存大小(单位：字节)。 |
| freesize | bigint | 空闲内存大小(单位：字节)。 |
| usedsize | bigint | 使用内存大小(单位：字节)。 |

13.2.6.8 GLOBAL_SESSION_MEMORY_DETAIL

统计各节点的线程的内存使用情况，以MemoryContext节点来统计，如表13-83所示。

表 13-83 GLOBAL_SESSION_MEMORY_DETAIL 字段

| 名称 | 类型 | 描述 |
|-----------|------|--------------|
| node_name | name | 节点名称。 |
| sessid | text | 线程启动时间+线程标识。 |
| sesstype | text | 线程名称。 |

| 名称 | 类型 | 描述 |
|-------------|----------|-----------------|
| contextname | text | 内存上下文名称。 |
| level | smallint | 内存上下文的重要级别。 |
| parent | text | 父级内存上下文名称。 |
| totalsize | bigint | 总申请内存大小(单位：字节)。 |
| freesize | bigint | 空闲内存大小(单位：字节)。 |
| usedsize | bigint | 使用内存大小(单位：字节)。 |

13.2.6.9 SESSION_STAT_ACTIVITY

显示当前节点上正在运行的线程相关的信息，如表13-84所示。

表 13-84 SESSION_STAT_ACTIVITY 字段

| 名称 | 类型 | 描述 |
|------------------|--------------------------|--|
| datid | oid | 用户会话在后台连接到的数据库OID。 |
| datname | name | 用户会话在后台连接到的数据库名称。 |
| pid | bigint | 后台线程ID。 |
| usesysid | oid | 登录该后台的用户OID。 |
| username | name | 登录该后台的用户名。 |
| application_name | text | 连接到该后台的应用名。 |
| client_addr | inet | 连接到该后台的客户端的IP地址。如果此字段是null，它表明通过服务器机器上UNIX套接字连接客户端或者这是内部线程，如线程autovacuum会显示autovacuum。 |
| client_hostname | text | 客户端的主机名，这个字段是通过client_addr的反向DNS查找得到。这个字段只有在启动log_hostname且使用IP连接时才非空。 |
| client_port | integer | 客户端用于与后台通讯的TCP端口号，如果使用Unix套接字，则为-1。 |
| backend_start | timestamp with time zone | 该过程开始的时间，即当客户端连接服务器时间。 |
| xact_start | timestamp with time zone | 启动当前事务的时间，如果没有事务是活跃的，则为null。如果当前查询是首个事务，则这列等同于query_start列。 |

| 名称 | 类型 | 描述 |
|---------------|--------------------------|--|
| query_start | timestamp with time zone | 开始当前活跃查询的时间，如果state的值不是active，则这个值是上一个查询的开始时间。如果是存储过程、函数、则查询的是第一个查询时间，不会随着存储过程内语句运行而改变。 |
| state_change | timestamp with time zone | 上次状态改变的时间。 |
| waiting | boolean | 如果后台当前正等待锁则为true。 |
| state | text | <p>该后台当前总体状态。可能值是：</p> <ul style="list-style-type: none"> • active：后台正在执行一个查询。 • idle：后台正在等待一个新的客户端命令。 • idle in transaction：后台在事务中，但是目前无法执行查询。 • idle in transaction (aborted)：后台在事务中，但事务中有语句执行失败。 • fastpath function call：后台正在执行一个fast-path函数。 • disabled：如果后台禁用track_activities，则报告这个状态。 <p>说明
普通用户只能查看到自己账户所对应的会话状态。即其他账户的state信息为空。例如以judy用户连接数据库后，在pg_stat_activity中查看到的普通用户joe及初始用户omm的state信息为空。</p> <pre>gaussdb=# SELECT datname, username, usesysid,state,pid FROM pg_stat_activity; datname username usesysid state pid -----+-----+-----+-----+----- +-----+-----+-----+-----+----- +-----testdb omm 10 139968752121616 testdb omm 10 139968903116560 db_tpcds judy 16398 active 139968391403280 testdb omm 10 139968643069712 testdb omm 10 139968680818448 testdb joe 16390 139968563377936 (6 rows)</pre> |
| resource_pool | name | 用户使用的资源池。 |
| query_id | bigint | 查询语句的ID。 |

| 名称 | 类型 | 描述 |
|---------------|--------|--|
| query | text | 该后台的最新查询。如果state状态是active（活跃的），此字段显示当前正在执行的查询。所有其他情况表示上一个查询。 |
| unique_sql_id | bigint | 语句的unique sql id。 |
| trace_id | text | 驱动传入的trace id，用于标识应用的一次请求。 |

13.2.6.10 GLOBAL_SESSION_STAT_ACTIVITY

显示集群内各节点上正在运行的线程相关的信息，如表13-85所示。

表 13-85 GLOBAL_SESSION_STAT_ACTIVITY 字段

| 名称 | 类型 | 描述 |
|------------------|--------------------------|--|
| coorname | text | CN节点名称。 |
| datid | oid | 用户会话在后台连接到的数据库OID。 |
| datname | text | 用户会话在后台连接到的数据库名称。 |
| pid | bigint | 后台线程ID。 |
| usesysid | oid | 登录该后台的用户OID。 |
| username | text | 登录该后台的用户名。 |
| application_name | text | 连接到该后台的应用名。 |
| client_addr | inet | 连接到该后台的客户端的IP地址。如果此字段是null，它表明通过服务器机器上UNIX套接字连接客户端或者这是内部线程，如线程autovacuum会显示autovacuum。 |
| client_hostname | text | 客户端的主机名，这个字段是通过client_addr的反向DNS查找得到。这个字段只有在启动log_hostname且使用IP连接时才非空。 |
| client_port | integer | 客户端用于与后台通讯的TCP端口号，如果使用Unix套接字，则为-1。 |
| backend_start | timestamp with time zone | 该过程开始的时间，即当客户端连接服务器时间。 |
| xact_start | timestamp with time zone | 启动当前事务的时间，如果没有事务是活跃的，则为null。如果当前查询是首个事务，则这列等同于query_start列。 |

| 名称 | 类型 | 描述 |
|--------------|--------------------------|---|
| query_start | timestamp with time zone | 开始当前活跃查询的时间，如果state的值不是active，则这个值是上一个查询的开始时间。如果是存储过程、函数、则查询的是第一个查询时间，不会随着存储过程内语句运行而改变。 |
| state_change | timestamp with time zone | 上次状态改变的时间。 |
| waiting | boolean | 如果后台当前正等待锁则为true，否则为false。如果等待的锁发生在DN，需要根据pg_thread_wait_status视图的wait_status字段确定发生的DN，在对应的DN查询pg_stat_activity的waiting字段确认是否发生了等待锁的行为。 |
| state | text | <p>该后台当前总体状态。可能值是：</p> <ul style="list-style-type: none"> active: 后台正在执行一个查询。 idle: 后台正在等待一个新的客户端命令。 idle in transaction: 后台在事务中，但目前无法执行查询。 idle in transaction (aborted): 后台在事务中，但事务中有语句执行失败。 fastpath function call: 后台正在执行一个fast-path函数。 disabled: 如果后台禁用track_activities，则报告这个状态。 <p>说明
普通用户只能查看到自己账户所对应的会话状态。即其他账户的state信息为空。例如以judy用户连接数据库后，在pg_stat_activity中查看到的普通用户joe及初始用户omm的state信息为空。</p> <pre>gaussdb=# SELECT datname, username, usesysid,state,pid FROM pg_stat_activity; datname username usesysid state pid -----+-----+-----+-----+----- +-----+-----+-----+-----+----- +-----+-----+-----+-----+----- testdb omm 10 139968752121616 testdb omm 10 139968903116560 db_tpcds judy 16398 active 139968391403280 testdb omm 10 139968643069712 testdb omm 10 139968680818448 testdb joe 16390 139968563377936 (6 rows)</pre> |

| 名称 | 类型 | 描述 |
|---------------|--------|--|
| resource_pool | name | 用户使用的资源池。 |
| query_id | bigint | 查询语句的ID。 |
| query | text | 该后台的最新查询。如果state状态是active（活跃的），此字段显示当前正在执行的查询。所有其他情况表示上一个查询。 |
| unique_sql_id | bigint | 语句的unique sql id。 |
| trace_id | text | 驱动传入的trace id，用于标识应用的一次请求。 |

13.2.6.11 THREAD_WAIT_STATUS

通过该视图可以检测当前节点上工作线程（backend thread）以及辅助线程（auxiliary thread）的阻塞等待情况，如表13-86所示。具体事件信息见表13-172。

表 13-86 THREAD_WAIT_STATUS 字段

| 名称 | 类型 | 描述 |
|-------------|---------|--|
| node_name | text | 节点名称。 |
| db_name | text | 数据库名称。 |
| thread_name | text | 线程名称。 |
| query_id | bigint | 查询ID，对应debug_query_id。 |
| tid | bigint | 当前线程的线程号。 |
| sessionid | bigint | session的ID。 |
| lwtid | integer | 当前线程的轻量级线程号。 |
| psessionid | bigint | streaming线程的父线程。 |
| tlevel | integer | streaming线程的层级。 |
| smpid | integer | 并行线程的ID。 |
| wait_status | text | 当前线程的等待状态。等待状态的详细信息请参见表13-172。 |
| wait_event | text | 如果wait_status是acquire lock、acquire lwlock、wait io三种类型，此列描述具体的锁、轻量级锁、I/O的信息；否则为空。 |
| locktag | text | 当前线程正在等待锁的信息。 |
| lockmode | text | 当前线程正等待获取的锁模式。包含表级锁、行级锁、页级锁下的各模式。 |

| 名称 | 类型 | 描述 |
|------------------|--------|-----------------|
| block_sessionid | bigint | 阻塞当前线程获取锁的会话标识。 |
| global_sessionid | text | 全局会话ID。 |

13.2.6.12 GLOBAL_THREAD_WAIT_STATUS

通过该视图可以检测所有节点上工作线程（backend thread）以及辅助线程（auxiliary thread）的阻塞等待情况，如表13-87所示。具体事件信息见表13-172。

通过GLOBAL_THREAD_WAIT_STATUS视图，可以查看集群全局各个节点上所有SQL语句产生的线程之间的调用层次关系，以及各个线程的阻塞等待状态，从而更容易定位hang以及类似现象的原因。

GLOBAL_THREAD_WAIT_STATUS视图和THREAD_WAIT_STATUS视图列定义完全相同，这是由于GLOBAL_THREAD_WAIT_STATUS视图本质是到集群中各个节点上查询THREAD_WAIT_STATUS视图汇总的结果。

表 13-87 GLOBAL_THREAD_WAIT_STATUS 字段

| 名称 | 类型 | 描述 |
|-----------------|---------|--|
| node_name | text | 节点名称。 |
| db_name | text | 数据库名称。 |
| thread_name | text | 线程名称。 |
| query_id | bigint | 查询ID，对应debug_query_id。 |
| tid | bigint | 当前线程的线程号。 |
| sessionid | bigint | session的ID。 |
| lwtid | integer | 当前线程的轻量级线程号。 |
| psessionid | bigint | streaming线程的父线程。 |
| tlevel | integer | streaming线程的层级。 |
| smpid | integer | 并行线程的ID。 |
| wait_status | text | 当前线程的等待状态。等待状态的详细信息请参见表13-172。 |
| wait_event | text | 如果wait_status是acquire lock、acquire lwlock、wait io三种类型，此列描述具体的锁、轻量级锁、I/O的信息。否则是空。 |
| locktag | text | 当前线程正在等待锁的信息。 |
| lockmode | text | 当前线程正等待获取的锁模式。包含表级锁、行级锁、页级锁下的各模式。 |
| block_sessionid | bigint | 阻塞当前线程获取锁的会话标识。 |

| 名称 | 类型 | 描述 |
|------------------|------|---------|
| global_sessionid | text | 全局会话ID。 |

13.2.6.13 LOCAL_THREADPOOL_STATUS

LOCAL_THREADPOOL_STATUS视图显示线程池中工作线程及会话的状态信息，如表13-88所示。该视图仅在线程池开启（enable_thread_pool=on）时生效。

表 13-88 LOCAL_THREADPOOL_STATUS 字段

| 名称 | 类型 | 描述 |
|-----------------|---------|--|
| node_name | text | 节点名称。 |
| group_id | integer | 线程池组ID。 |
| bind_numa_id | integer | 该线程池组绑定的NUMA ID。 |
| bind_cpu_number | integer | 该线程池组绑定的CPU信息。如果未绑定CPU，该值为NULL。 |
| listener | integer | 该线程池组的Listener线程数量。 |
| worker_info | text | 线程池中线程相关信息，包括以下信息： <ul style="list-style-type: none"> • default：该线程池组中的初始线程数量。 • new：该线程池组中新增线程的数量。 • expect：该线程池组中预期线程的数量。 • actual：该线程池组中实际线程的数量。 • idle：该线程池组中空闲线程的数量。 • pending：该线程池组中等待线程的数量。 |
| session_info | text | 线程池中会话相关信息，包括以下信息： <ul style="list-style-type: none"> • total：该线程池组中所有的会话数量。 • waiting：该线程池组中等待调度的会话数量。 • running：该线程池中正在执行的会话数量。 • idle：该线程池组中空闲的会话数量。 |
| stream_info | text | Stream线程池相关信息，包括以下信息： <ul style="list-style-type: none"> • total：该线程池组中所有的stream线程数量。 • running：该线程池组中当前正在工作的stream线程数量。 • idle：该线程池组中空闲的stream线程数量。 |

13.2.6.14 GLOBAL_THREADPOOL_STATUS

GLOBAL_THREADPOOL_STATUS视图显示在所有节点上的线程池中工作线程及会话的状态信息。具体的字段表[13-88](#)。

13.2.6.15 SESSION_CPU_RUNTIME

SESSION_CPU_RUNTIME视图显示当前用户执行复杂作业（正在运行）时的CPU使用信息，如表[13-89](#)所示。

表 13-89 SESSION_CPU_RUNTIME 字段

| 名称 | 类型 | 描述 |
|----------------|--------------------------|---|
| datid | oid | 连接后端的数据库OID。 |
| username | name | 登录到该后端的用户名。 |
| pid | bigint | 后端线程ID。 |
| start_time | timestamp with time zone | 语句执行的开始时间。如果是存储过程、函数、则查询的是第一个查询时间，不会随着存储过程内语句运行而改变。 |
| min_cpu_time | bigint | 语句在所有DN上的最小CPU时间，单位为ms。 |
| max_cpu_time | bigint | 语句在所有DN上的最大CPU时间，单位为ms。 |
| total_cpu_time | bigint | 语句在所有DN上的CPU总时间，单位为ms。 |
| query | text | 正在执行的语句。 |
| top_cpu_dn | text | cpu使用量topN信息。 |

13.2.6.16 SESSION_MEMORY_RUNTIME

SESSION_MEMORY_RUNTIME视图显示当前用户执行复杂作业（正在运行）时的内存使用信息，如表[13-90](#)所示。

表 13-90 SESSION_MEMORY_RUNTIME 字段

| 名称 | 类型 | 描述 |
|------------|--------------------------|---|
| datid | oid | 连接后端的数据库OID。 |
| username | name | 登录到该后端的用户名。 |
| pid | bigint | 后端线程ID。 |
| start_time | timestamp with time zone | 语句执行的开始时间。如果是存储过程、函数、则查询的是第一个查询时间，不会随着存储过程内语句运行而改变。 |

| 名称 | 类型 | 描述 |
|-----------------|---------|---|
| min_peak_memory | integer | 语句在所有DN上的最小内存峰值大小，单位MB。 |
| max_peak_memory | integer | 语句在所有DN上的最大内存峰值大小，单位MB。 |
| spill_info | text | 语句在所有DN上的下盘信息： <ul style="list-style-type: none"> • None：所有DN均未下盘。 • All：所有DN均下盘。 • [a:b]：数量为b个DN中有a个DN下盘。 |
| query | text | 正在执行的语句。 |
| top_mem_dn | text | mem使用量topN信息。 |

13.2.6.17 LOCAL_ACTIVE_SESSION

LOCAL_ACTIVE_SESSION视图显示本节点上的ACTIVE SESSION PROFILE内存中的样本，如表13-91所示。

表 13-91 LOCAL_ACTIVE_SESSION 字段

| 名称 | 类型 | 描述 |
|-------------------|--------------------------|---------------------------------|
| sampleid | bigint | 采样ID。 |
| sample_time | timestamp with time zone | 采样的时间。 |
| need_flush_sample | boolean | 该样本是否需要刷新到磁盘。 |
| databaseid | oid | 数据库ID |
| thread_id | bigint | 线程的ID。 |
| sessionid | bigint | 会话的ID。 |
| start_time | timestamp with time zone | 会话的启动时间。 |
| event | text | 具体的事件名称。 |
| lwtid | integer | 当前线程的轻量级线程号。 |
| psessionid | bigint | streaming线程的父线程。 |
| tlevel | integer | streaming线程的层级。与执行计划的层级(id)相对应。 |
| smpid | integer | smp执行模式下并行线程的并行编号。 |

| 名称 | 类型 | 描述 |
|-----------------------|--------------------------|---|
| userid | oid | session用户的id。 |
| application_name | text | 应用的名称。 |
| client_addr | inet | client端的地址。 |
| client_hostname | text | client端的名称。 |
| client_port | integer | 客户端用于与后端通讯的TCP端口号。 |
| query_id | bigint | debug query id。 |
| unique_query_id | bigint | unique query id。 |
| user_id | oid | unique query的key中的user_id。 |
| cn_id | integer | cn id，在DN上表示该unique sql来之该CN节点，unique query的key中的cn_id。 |
| unique_query | text | 规范化后的UniqueSQL文本串。 |
| locktag | text | 会话等待锁信息，可通过locktag_decode解析。 |
| lockmode | text | 会话等待锁模式。 |
| block_sessionid | bigint | 如果会话正在等待锁，阻塞该会话获取锁的会话标识。 |
| final_block_sessionid | bigint | 表示源头阻塞会话id。 |
| wait_status | text | 描述event列的更多详细信息。 |
| global_sessionid | text | 全局会话ID。 |
| xact_start_time | timestamp with time zone | 事务开始时间。 |
| query_start_time | timestamp with time zone | 语句开始执行时间。 |
| state | text | 当前语句状态。
可能取值为：active、idle in transaction、fastpath function call、idle in transaction (aborted)、disabled、retrying。 |
| event_start_time | timestamp with time zone | wait event的开始时间。 |
| current_xid | xid | 当前事务ID。 |
| top_xid | xid | 顶层事务ID。 |

13.2.6.18 GLOBAL_ACTIVE_SESSION

GLOBAL_ACTIVE_SESSION视图显示所有节点上的ACTIVE SESSION PROFILE内存中的样本的汇总，如表13-92所示。505.0版本新增event_start_time、current_xid、top_xid三个字段信息，由低于505.0版本升级至505.0或更高版本时，升级观察期无法查询。

表 13-92 GLOBAL_ACTIVE_SESSION 字段

| 名称 | 类型 | 描述 |
|-------------------|-----------------------------|---------------------------------|
| node_name | text | 节点名称。 |
| sampleid | bigint | 采样ID。 |
| sample_time | timestamp without time zone | 采样的时间。 |
| need_flush_sample | boolean | 该样本是否需要刷新的磁盘。 |
| databaseid | oid | 数据库ID。 |
| thread_id | bigint | 线程的ID。 |
| sessionid | bigint | 会话的ID。 |
| start_time | timestamp without time zone | 会话的启动时间。 |
| event | text | 具体的事件名称。 |
| lwtid | integer | 当前线程的轻量级线程号。 |
| psessionid | bigint | streaming线程的父线程。 |
| tlevel | integer | streaming线程的层级。与执行计划的层级(id)相对应。 |
| smpid | integer | smp执行模式下并行线程的并行编号。 |
| userid | oid | session用户的id。 |
| application_name | text | 应用的名称。 |
| client_addr | inet | client端的地址。 |
| client_hostname | text | client端的名称。 |
| client_port | integer | 客户端用于与后端通讯的TCP端口号。 |
| query_id | bigint | debug query id。 |

| 名称 | 类型 | 描述 |
|-----------------------|--------------------------|---|
| unique_query_id | bigint | unique query id。 |
| user_id | oid | unique query的key中的user_id。 |
| cn_id | integer | cn id，在DN上表示该unique sql来之该CN节点，unique query的key中的cn_id。 |
| unique_query | text | 规范化后的UniqueSQL文本串。 |
| locktag | text | 会话等待锁信息，可通过locktag_decode解析。 |
| lockmode | text | 会话等待锁模式。 |
| block_sessionid | bigint | 如果会话正在等待锁，阻塞该会话获取锁的会话标识。 |
| final_block_sessionid | bigint | 表示源头阻塞会话id。 |
| wait_status | text | 描述event列的更多详细信息。 |
| global_sessionid | text | 全局会话ID。 |
| xact_start_time | timestamp with time zone | 事务开始时间。 |
| query_start_time | timestamp with time zone | 语句开始执行时间。 |
| state | text | 当前语句状态。
可能取值为：active、idle in transaction、fastpath function call、idle in transaction (aborted)、disabled、retrying。 |
| event_start_time | timestamp with time zone | wait event的开始时间。 |
| current_xid | xid | 当前事务ID。 |
| top_xid | xid | 顶层事务ID。 |

13.2.7 Transaction

13.2.7.1 TRANSACTIONS_RUNNING_XACTS

显示当前节点运行事务的信息，如[表13-93](#)所示。

表 13-93 TRANSACTIONS_RUNNING_XACTS 字段

| 名称 | 类型 | 描述 |
|-------------|---------|--|
| handle | integer | 事务在GTM对应的句柄。 |
| gxid | xid | 事务id号。 |
| state | tinyint | 事务状态（3: prepared或者0: starting）。 |
| node | text | 节点名称。 |
| xmin | xid | 节点上当前数据涉及的最小事务号xmin。 |
| vacuum | boolean | 标志当前事务是否是lazy vacuum事务（lazy vacuum是一种vacuum机制，在需要进行vacuum）。
<ul style="list-style-type: none"> • true: 表示是。 • false: 表示否。 |
| timeline | bigint | 标志数据库重启次数。 |
| prepare_xid | xid | 处于prepared状态的事务的id号，若不在prepared状态，值为0。 |
| pid | bigint | 事务对应的线程id。 |
| next_xid | xid | CN传给DN的事务id号。 |

13.2.7.2 SUMMARY_TRANSACTIONS_RUNNING_XACTS

显示集群中各个CN节点运行事务的信息汇总，如表13-94所示。

表 13-94 SUMMARY_TRANSACTIONS_RUNNING_XACTS 字段

| 名称 | 类型 | 描述 |
|-------------|---------|--|
| handle | integer | 事务在GTM对应的句柄。 |
| gxid | xid | 事务id号。 |
| state | tinyint | 事务状态（3: prepared或者0: starting）。 |
| node | text | 节点名称。 |
| xmin | xid | 节点上当前数据涉及的最小事务号xmin。 |
| vacuum | boolean | 标志当前事务是否是lazy vacuum事务（lazy vacuum是一种vacuum机制，在需要进行vacuum）。
<ul style="list-style-type: none"> • true: 表示是。 • false: 表示否。 |
| timeline | bigint | 标志数据库重启次数。 |
| prepare_xid | xid | 处于prepared状态的事务的id号，若不在prepared状态，值为0。 |

| 名称 | 类型 | 描述 |
|----------|--------|---------------|
| pid | bigint | 事务对应的线程id。 |
| next_xid | xid | CN传给DN的事务id号。 |

13.2.7.3 GLOBAL_TRANSACTIONS_RUNNING_XACTS

显示集群中各个CN和DN节点运行事务的信息，如表13-95所示。

表 13-95 GLOBAL_TRANSACTIONS_RUNNING_XACTS 字段

| 名称 | 类型 | 描述 |
|-------------|---------|--|
| handle | integer | 事务在GTM对应的句柄。 |
| gxid | xid | 事务id号。 |
| state | tinyint | 事务状态（3：prepared或者0：starting）。 |
| node | text | 节点名称。 |
| xmin | xid | 节点上当前数据涉及的最小事务号xmin。 |
| vacuum | boolean | 标志当前事务是否是lazy vacuum事务（lazy vacuum是一种vacuum机制，在需要时进行vacuum）。 <ul style="list-style-type: none"> • true：表示是。 • false：表示否。 |
| timeline | bigint | 标志数据库重启次数。 |
| prepare_xid | xid | 处于prepared状态的事务的id号，若不在prepared状态，值为0。 |
| pid | bigint | 事务对应的线程id。 |
| next_xid | xid | CN传给DN的事务id号。 |

13.2.7.4 TRANSACTIONS_PREPARED_XACTS

显示当前准备好进行两阶段提交的事务的信息，如表13-96所示。

表 13-96 TRANSACTIONS_PREPARED_XACTS 字段

| 名称 | 类型 | 描述 |
|-------------|--------------------------|---------------|
| transaction | xid | 预备事务的数字事务标识。 |
| gid | text | 赋予该事务的全局事务标识。 |
| prepared | timestamp with time zone | 事务准备好提交的时间。 |

| 名称 | 类型 | 描述 |
|----------|------|---------------|
| owner | name | 执行该事务的用户的名称。 |
| database | name | 执行该事务所在的数据库名。 |

13.2.7.5 SUMMARY_TRANSACTIONS_PREPARED_XACTS

显示集群中各CN节点当前准备好进行两阶段提交的事务的信息汇总，如表13-97所示。

表 13-97 SUMMARY_TRANSACTIONS_PREPARED_XACTS 字段

| 名称 | 类型 | 描述 |
|-------------|--------------------------|---------------|
| transaction | xid | 预备事务的数字事务标识。 |
| gid | text | 赋予该事务的全局事务标识。 |
| prepared | timestamp with time zone | 事务准备好提交的时间。 |
| owner | name | 执行该事务的用户的名称。 |
| database | name | 执行该事务所在的数据库名。 |

13.2.7.6 GLOBAL_TRANSACTIONS_PREPARED_XACTS

显示集群中各个CN和DN节点当前准备好进行两阶段提交的事务的信息汇总，如表13-98所示。

表 13-98 GLOBAL_TRANSACTIONS_PREPARED_XACTS 字段

| 名称 | 类型 | 描述 |
|-------------|--------------------------|---------------|
| transaction | xid | 预备事务的数字事务标识。 |
| gid | text | 赋予该事务的全局事务标识。 |
| prepared | timestamp with time zone | 事务准备好提交的时间。 |
| owner | name | 执行该事务的用户的名称。 |
| database | name | 执行该事务所在的数据库名。 |

13.2.8 Cache/IO

13.2.8.1 STATIO_USER_TABLES

STATIO_USER_TABLES视图显示命名空间中所有用户关系表的I/O状态信息，如表13-99所示。

表 13-99 STATIO_USER_TABLES 字段

| 名称 | 类型 | 描述 |
|-----------------|--------------------------|---------------------------|
| relid | oid | 表OID。 |
| schemaname | name | 该表模式名。 |
| relname | name | 表名。 |
| heap_blks_read | bigint | 从该表中读取的磁盘块数。 |
| heap_blks_hit | bigint | 该表缓存命中数。 |
| idx_blks_read | bigint | 从表中所有索引读取的磁盘块数。 |
| idx_blks_hit | bigint | 表中所有索引命中缓存数。 |
| toast_blks_read | bigint | 该表的TOAST表读取的磁盘块数（如果存在）。 |
| toast_blks_hit | bigint | 该表的TOAST表命中缓冲区数（如果存在）。 |
| tidx_blks_read | bigint | 该表的TOAST表索引读取的磁盘块数（如果存在）。 |
| tidx_blks_hit | bigint | 该表的TOAST表索引命中缓冲区数（如果存在）。 |
| last_updated | timestamp with time zone | 视图中该对象监控数据最后一次更新的时间。 |

13.2.8.2 SUMMARY_STATIO_USER_TABLES

SUMMARY_STATIO_USER_TABLES视图显示集群内汇聚的命名空间中所有用户关系表的I/O状态信息，如表13-100所示。

表 13-100 SUMMARY_STATIO_USER_TABLES 字段

| 名称 | 类型 | 描述 |
|------------|------|--------|
| schemaname | name | 该表模式名。 |
| relname | name | 表名。 |

| 名称 | 类型 | 描述 |
|-----------------|---------|---------------------------|
| heap_blks_read | numeric | 从该表中读取的磁盘块数。 |
| heap_blks_hit | numeric | 该表缓存命中数。 |
| idx_blks_read | numeric | 从表中所有索引读取的磁盘块数。 |
| idx_blks_hit | numeric | 表中所有索引命中缓存数。 |
| toast_blks_read | numeric | 该表的TOAST表读取的磁盘块数（如果存在）。 |
| toast_blks_hit | numeric | 该表的TOAST表命中缓冲区数（如果存在）。 |
| tidx_blks_read | numeric | 该表的TOAST表索引读取的磁盘块数（如果存在）。 |
| tidx_blks_hit | numeric | 该表的TOAST表索引命中缓冲区数（如果存在）。 |

13.2.8.3 GLOBAL_STATIO_USER_TABLES

GLOBAL_STATIO_USER_TABLES视图显示各节点的命名空间中所有用户关系表的I/O状态信息，如表13-101所示。

表 13-101 GLOBAL_STATIO_USER_TABLES 字段

| 名称 | 类型 | 描述 |
|-----------------|--------|-------------------------|
| node_name | name | 节点名称。 |
| relid | oid | 表OID。 |
| schemaname | name | 该表模式名。 |
| relname | name | 表名。 |
| heap_blks_read | bigint | 从该表中读取的磁盘块数。 |
| heap_blks_hit | bigint | 该表缓存命中数。 |
| idx_blks_read | bigint | 从表中所有索引读取的磁盘块数。 |
| idx_blks_hit | bigint | 表中所有索引命中缓存数。 |
| toast_blks_read | bigint | 该表的TOAST表读取的磁盘块数（如果存在）。 |
| toast_blks_hit | bigint | 该表的TOAST表命中缓冲区数（如果存在）。 |

| 名称 | 类型 | 描述 |
|----------------|--------|---------------------------|
| tidx_blks_read | bigint | 该表的TOAST表索引读取的磁盘块数（如果存在）。 |
| tidx_blks_hit | bigint | 该表的TOAST表索引命中缓冲区数（如果存在）。 |

13.2.8.4 STATIO_USER_INDEXES

STATIO_USER_INDEXES视图显示当前节点命名空间中所有用户关系表索引的I/O状态信息，如表13-102所示。

表 13-102 STATIO_USER_INDEXES 字段

| 名称 | 类型 | 描述 |
|---------------|--------------------------|----------------------|
| relid | oid | 索引的表的OID。 |
| indexrelid | oid | 该索引的OID。 |
| schemaname | name | 该索引的模式名。 |
| relname | name | 该索引的表名。 |
| indexrelname | name | 索引名称。 |
| idx_blks_read | bigint | 从索引中读取的磁盘块数。 |
| idx_blks_hit | bigint | 索引命中缓存数。 |
| last_updated | timestamp with time zone | 视图中该对象监控数据最后一次更新的时间。 |

13.2.8.5 SUMMARY_STATIO_USER_INDEXES

SUMMARY_STATIO_USER_INDEXES视图显示集群内汇聚的命名空间中所有用户关系表索引的I/O状态信息，如表13-103所示。

表 13-103 SUMMARY_STATIO_USER_INDEXES 字段

| 名称 | 类型 | 描述 |
|--------------|------|----------|
| schemaname | name | 该索引的模式名。 |
| relname | name | 该索引的表名。 |
| indexrelname | name | 索引名称。 |

| 名称 | 类型 | 描述 |
|---------------|---------|--------------|
| idx_blks_read | numeric | 从索引中读取的磁盘块数。 |
| idx_blks_hit | numeric | 索引命中缓存数。 |

13.2.8.6 GLOBAL_STATIO_USER_INDEXES

GLOBAL_STATIO_USER_INDEXES视图显示各节点的命名空间中所有用户关系表索引的I/O状态信息，如表13-104所示。

表 13-104 GLOBAL_STATIO_USER_INDEXES 字段

| 名称 | 类型 | 描述 |
|---------------|---------|--------------|
| node_name | name | 节点名称。 |
| relid | oid | 索引的表的OID。 |
| indexrelid | oid | 该索引的OID。 |
| schemaname | name | 该索引的模式名。 |
| relname | name | 该索引的表名。 |
| indexrelname | name | 索引名称。 |
| idx_blks_read | numeric | 从索引中读取的磁盘块数。 |
| idx_blks_hit | numeric | 索引命中缓存数。 |

13.2.8.7 STATIO_USER_SEQUENCES

STATIO_USER_SEQUENCE视图显示当前节点的命名空间中所有用户关系表类型为序列的I/O状态信息，如表13-105所示。

表 13-105 STATIO_USER_SEQUENCE 字段

| 名称 | 类型 | 描述 |
|------------|--------|--------------|
| relid | oid | 序列OID。 |
| schemaname | name | 序列中模式名。 |
| relname | name | 序列名。 |
| blks_read | bigint | 从序列中读取的磁盘块数。 |
| blks_hit | bigint | 序列中缓存命中数。 |

13.2.8.8 SUMMARY_STATIO_USER_SEQUENCES

SUMMARY_STATIO_USER_SEQUENCES视图显示集群内汇聚的命名空间中所有用户关系表类型为序列的I/O状态信息，如表13-106所示。

表 13-106 SUMMARY_STATIO_USER_SEQUENCES 字段

| 名称 | 类型 | 描述 |
|------------|---------|--------------|
| schemaname | name | 序列中模式名。 |
| relname | name | 序列名。 |
| blks_read | numeric | 从序列中读取的磁盘块数。 |
| blks_hit | numeric | 序列中缓存命中数。 |

13.2.8.9 GLOBAL_STATIO_USER_SEQUENCES

GLOBAL_STATIO_USER_SEQUENCES视图显示各节点的命名空间中所有用户关系表类型为序列的I/O状态信息，如表13-107所示。

表 13-107 GLOBAL_STATIO_USER_SEQUENCES 字段

| 名称 | 类型 | 描述 |
|------------|--------|--------------|
| node_name | name | 节点名称。 |
| relid | oid | 序列OID。 |
| schemaname | name | 序列中模式名。 |
| relname | name | 序列名。 |
| blks_read | bigint | 从序列中读取的磁盘块数。 |
| blks_hit | bigint | 序列中缓存命中数。 |

13.2.8.10 STATIO_SYS_TABLES

STATIO_SYS_TABLES视图显示命名空间中所有系统表的I/O状态信息，如表13-108所示。

表 13-108 STATIO_SYS_TABLES 字段

| 名称 | 类型 | 描述 |
|-----------------|--------------------------|---------------------------|
| relid | oid | 表OID。 |
| schemaname | name | 该表模式名。 |
| relname | name | 表名。 |
| heap_blks_read | bigint | 从该表中读取的磁盘块数。 |
| heap_blks_hit | bigint | 该表缓存命中数。 |
| idx_blks_read | bigint | 从表中所有索引读取的磁盘块数。 |
| idx_blks_hit | bigint | 表中所有索引命中缓存数。 |
| toast_blks_read | bigint | 该表的TOAST表读取的磁盘块数（如果存在）。 |
| toast_blks_hit | bigint | 该表的TOAST表命中缓冲区数（如果存在）。 |
| tidx_blks_read | bigint | 该表的TOAST表索引读取的磁盘块数（如果存在）。 |
| tidx_blks_hit | bigint | 该表的TOAST表索引命中缓冲区数（如果存在）。 |
| last_updated | timestamp with time zone | 视图中该对象监控数据最后一次更新的时间。 |

13.2.8.11 SUMMARY_STATIO_SYS_TABLES

SUMMARY_STATIO_SYS_TABLES视图显示集群内汇聚的命名空间中所有系统表的I/O状态信息，如表13-109所示。

表 13-109 SUMMARY_STATIO_SYS_TABLES 字段

| 名称 | 类型 | 描述 |
|----------------|---------|-----------------|
| schemaname | name | 该表模式名。 |
| relname | name | 表名。 |
| heap_blks_read | numeric | 从该表中读取的磁盘块数。 |
| heap_blks_hit | numeric | 该表缓存命中数。 |
| idx_blks_read | numeric | 从表中所有索引读取的磁盘块数。 |

| 名称 | 类型 | 描述 |
|-----------------|---------|---------------------------|
| idx_blks_hit | numeric | 表中所有索引命中缓存数。 |
| toast_blks_read | numeric | 该表的TOAST表读取的磁盘块数（如果存在）。 |
| toast_blks_hit | numeric | 该表的TOAST表命中缓冲区数（如果存在）。 |
| tidx_blks_read | numeric | 该表的TOAST表索引读取的磁盘块数（如果存在）。 |
| tidx_blks_hit | numeric | 该表的TOAST表索引命中缓冲区数（如果存在）。 |

13.2.8.12 GLOBAL_STATIO_SYS_TABLES

GLOBAL_STATIO_SYS_TABLES视图显示各节点的命名空间中所有系统表的I/O状态信息，如表13-110所示。

表 13-110 GLOBAL_STATIO_SYS_TABLES 字段

| 名称 | 类型 | 描述 |
|-----------------|--------|---------------------------|
| node_name | name | 节点名称。 |
| relid | oid | 表OID。 |
| schemaname | name | 该表模式名。 |
| relname | name | 表名。 |
| heap_blks_read | bigint | 从该表中读取的磁盘块数。 |
| heap_blks_hit | bigint | 该表缓存命中数。 |
| idx_blks_read | bigint | 从表中所有索引读取的磁盘块数。 |
| idx_blks_hit | bigint | 表中所有索引命中缓存数。 |
| toast_blks_read | bigint | 该表的TOAST表读取的磁盘块数（如果存在）。 |
| toast_blks_hit | bigint | 该表的TOAST表命中缓冲区数（如果存在）。 |
| tidx_blks_read | bigint | 该表的TOAST表索引读取的磁盘块数（如果存在）。 |
| tidx_blks_hit | bigint | 该表的TOAST表索引命中缓冲区数（如果存在）。 |

13.2.8.13 STATIO_SYS_INDEXES

STATIO_SYS_INDEXES显示命名空间中所有系统表索引的I/O状态信息，如表13-111所示。

表 13-111 STATIO_SYS_INDEXES 字段

| 名称 | 类型 | 描述 |
|---------------|--------------------------|----------------------|
| relid | oid | 索引的表的OID。 |
| indexrelid | oid | 该索引的OID。 |
| schemaname | name | 该索引的模式名。 |
| relname | name | 该索引的表名。 |
| indexrelname | name | 索引名称。 |
| idx_blks_read | bigint | 从索引中读取的磁盘块数。 |
| idx_blks_hit | bigint | 索引命中缓存数。 |
| last_updated | timestamp with time zone | 视图中该对象监控数据最后一次更新的时间。 |

13.2.8.14 SUMMARY_STATIO_SYS_INDEXES

SUMMARY_STATIO_SYS_INDEXES视图显示集群内汇聚的命名空间中所有系统表索引的I/O状态信息，如表13-112所示。

表 13-112 SUMMARY_STATIO_SYS_INDEXES 字段

| 名称 | 类型 | 描述 |
|---------------|---------|--------------|
| schemaname | name | 该索引的模式名。 |
| relname | name | 该索引的表名。 |
| indexrelname | name | 索引名称。 |
| idx_blks_read | numeric | 从索引中读取的磁盘块数。 |
| idx_blks_hit | numeric | 索引命中缓存数。 |

13.2.8.15 GLOBAL_STATIO_SYS_INDEXES

GLOBAL_STATIO_SYS_INDEXES视图显示各节点的命名空间中所有系统表索引的I/O状态信息，如表13-113所示。

表 13-113 GLOBAL_STATIO_SYS_INDEXES 字段

| 名称 | 类型 | 描述 |
|---------------|---------|--------------|
| node_name | name | 节点名称。 |
| relid | oid | 索引的表的OID。 |
| indexrelid | oid | 该索引的OID。 |
| schemaname | name | 该索引的模式名。 |
| relname | name | 该索引的表名。 |
| indexrelname | name | 索引名称。 |
| idx_blks_read | numeric | 从索引中读取的磁盘块数。 |
| idx_blks_hit | numeric | 索引命中缓存数。 |

13.2.8.16 STATIO_SYS_SEQUENCES

STATIO_SYS_SEQUENCES显示命名空间中所有系统序列的I/O状态信息，如表13-114所示。

表 13-114 STATIO_SYS_SEQUENCES 字段

| 名称 | 类型 | 描述 |
|------------|--------|--------------|
| relid | oid | 序列OID。 |
| schemaname | name | 序列中模式名。 |
| relname | name | 序列名。 |
| blks_read | bigint | 从序列中读取的磁盘块数。 |
| blks_hit | bigint | 序列中缓存命中数。 |

13.2.8.17 SUMMARY_STATIO_SYS_SEQUENCES

SUMMARY_STATIO_SYS_SEQUENCES视图显示集群内汇聚的命名空间中所有系统序列的I/O状态信息，如表13-115所示。

表 13-115 SUMMARY_STATIO_SYS_SEQUENCES 字段

| 名称 | 类型 | 描述 |
|------------|---------|--------------|
| schemaname | name | 序列中模式名。 |
| relname | name | 序列名。 |
| blks_read | numeric | 从序列中读取的磁盘块数。 |
| blks_hit | numeric | 序列中缓存命中数。 |

13.2.8.18 GLOBAL_STATIO_SYS_SEQUENCES

GLOBAL_STATIO_SYS_SEQUENCES视图显示各节点的命名空间中所有系统序列的I/O状态信息，如表13-116所示。

表 13-116 GLOBAL_STATIO_SYS_SEQUENCES 字段

| 名称 | 类型 | 描述 |
|------------|--------|--------------|
| node_name | name | 节点名称。 |
| relid | oid | 序列OID。 |
| schemaname | name | 序列中模式名。 |
| relname | name | 序列名。 |
| blks_read | bigint | 从序列中读取的磁盘块数。 |
| blks_hit | bigint | 序列中缓存命中数。 |

13.2.8.19 STATIO_ALL_TABLES

STATIO_ALL_TABLES视图将包含数据库中每个表（包括TOAST表）的一行，显示出特定表I/O的统计，如表13-117所示。

表 13-117 STATIO_ALL_TABLES 字段

| 名称 | 类型 | 描述 |
|----------------|--------|--------------|
| relid | oid | 表OID。 |
| schemaname | name | 该表模式名。 |
| relname | name | 表名。 |
| heap_blks_read | bigint | 从该表中读取的磁盘块数。 |

| 名称 | 类型 | 描述 |
|-----------------|--------------------------|---------------------------|
| heap_blks_hit | bigint | 该表缓存命中数。 |
| idx_blks_read | bigint | 从表中所有索引读取的磁盘块数。 |
| idx_blks_hit | bigint | 表中所有索引命中缓存数。 |
| toast_blks_read | bigint | 该表的TOAST表读取的磁盘块数（如果存在）。 |
| toast_blks_hit | bigint | 该表的TOAST表命中缓冲区数（如果存在）。 |
| tidx_blks_read | bigint | 该表的TOAST表索引读取的磁盘块数（如果存在）。 |
| tidx_blks_hit | bigint | 该表的TOAST表索引命中缓冲区数（如果存在）。 |
| last_updated | timestamp with time zone | 视图中该对象监控数据最后一次更新的时间。 |

13.2.8.20 SUMMARY_STATIO_ALL_TABLES

SUMMARY_STATIO_ALL_TABLES视图将包含集群内汇聚的数据库中每个表(包括TOAST表)的I/O的统计，如表13-118所示。

表 13-118 SUMMARY_STATIO_ALL_TABLES 字段

| 名称 | 类型 | 描述 |
|-----------------|---------|---------------------------|
| schemaname | name | 该表模式名。 |
| relname | name | 表名。 |
| heap_blks_read | numeric | 从该表中读取的磁盘块数。 |
| heap_blks_hit | numeric | 该表缓存命中数。 |
| idx_blks_read | numeric | 从表中所有索引读取的磁盘块数。 |
| idx_blks_hit | numeric | 表中所有索引命中缓存数。 |
| toast_blks_read | numeric | 该表的TOAST表读取的磁盘块数（如果存在）。 |
| toast_blks_hit | numeric | 该表的TOAST表命中缓冲区数（如果存在）。 |
| tidx_blks_read | numeric | 该表的TOAST表索引读取的磁盘块数（如果存在）。 |
| tidx_blks_hit | numeric | 该表的TOAST表索引命中缓冲区数（如果存在）。 |

| 名称 | 类型 | 描述 |
|--------------|--------------------------|---------------------|
| last_updated | timestamp with time zone | 视图中该表监控数据最后一次更新的时间。 |

13.2.8.21 GLOBAL_STATIO_ALL_TABLES

GLOBAL_STATIO_ALL_TABLES视图将包含各节点的数据库中每个表（包括TOAST表）的I/O的统计，如表13-119所示。

表 13-119 GLOBAL_STATIO_ALL_TABLES 字段

| 名称 | 类型 | 描述 |
|-----------------|--------------------------|---------------------------|
| node_name | name | 节点名称。 |
| relid | oid | 表OID。 |
| schemaname | name | 该表模式名。 |
| relname | name | 表名。 |
| heap_blks_read | bigint | 从该表中读取的磁盘块数。 |
| heap_blks_hit | bigint | 该表缓存命中数。 |
| idx_blks_read | bigint | 从表中所有索引读取的磁盘块数。 |
| idx_blks_hit | bigint | 表中所有索引命中缓存数。 |
| toast_blks_read | bigint | 该表的TOAST表读取的磁盘块数（如果存在）。 |
| toast_blks_hit | bigint | 该表的TOAST表命中缓冲区数（如果存在）。 |
| tidx_blks_read | bigint | 该表的TOAST表索引读取的磁盘块数（如果存在）。 |
| tidx_blks_hit | bigint | 该表的TOAST表索引命中缓冲区数（如果存在）。 |
| last_updated | timestamp with time zone | 视图中该表监控数据最后一次更新的时间。 |

13.2.8.22 STATIO_ALL_INDEXES

STATIO_ALL_INDEXES视图包含数据库中的每个索引行，显示特定索引的I/O的统计，如表13-120所示。

表 13-120 STATIO_ALL_INDEXES 字段

| 名称 | 类型 | 描述 |
|---------------|--------------------------|----------------------|
| relid | oid | 索引的表的OID。 |
| indexrelid | oid | 该索引的OID。 |
| schemaname | name | 该索引的模式名。 |
| relname | name | 该索引的表名。 |
| indexrelname | name | 索引名称。 |
| idx_blks_read | bigint | 从索引中读取的磁盘块数。 |
| idx_blks_hit | bigint | 索引命中缓存数。 |
| last_updated | timestamp with time zone | 视图中该对象监控数据最后一次更新的时间。 |

13.2.8.23 SUMMARY_STATIO_ALL_INDEXES

SUMMARY_STATIO_ALL_INDEXES视图包含集群内汇聚的数据库中的每个索引行，显示特定索引的I/O的统计，如表13-121所示。

表 13-121 SUMMARY_STATIO_ALL_INDEXES 字段

| 名称 | 类型 | 描述 |
|---------------|--------------------------|----------------------|
| schemaname | name | 该索引的模式名。 |
| relname | name | 该索引的表名。 |
| indexrelname | name | 索引名称。 |
| idx_blks_read | numeric | 从索引中读取的磁盘块数。 |
| idx_blks_hit | numeric | 索引命中缓存数。 |
| last_updated | timestamp with time zone | 视图中该索引监控数据最后一次更新的时间。 |

13.2.8.24 GLOBAL_STATIO_ALL_INDEXES

GLOBAL_STATIO_ALL_INDEXES视图包含各节点的数据库中的每个索引行，显示特定索引的I/O的统计，如表13-122所示。

表 13-122 GLOBAL_STATIO_ALL_INDEXES 字段

| 名称 | 类型 | 描述 |
|---------------|--------------------------|----------------------|
| node_name | name | 节点名称。 |
| relid | oid | 索引的表的OID。 |
| indexrelid | oid | 该索引的OID。 |
| schemaname | name | 该索引的模式名。 |
| relname | name | 该索引的表名。 |
| indexrelname | name | 索引名称。 |
| idx_blks_read | numeric | 从索引中读取的磁盘块数。 |
| idx_blks_hit | numeric | 索引命中缓存数。 |
| last_updated | timestamp with time zone | 视图中该索引监控数据最后一次更新的时间。 |

13.2.8.25 STATIO_ALL_SEQUENCES

STATIO_ALL_SEQUENCES视图包含数据库中每个序列的每一行，显示特定序列关于I/O的统计，如表13-123所示。

表 13-123 STATIO_ALL_SEQUENCES 字段

| 名称 | 类型 | 描述 |
|------------|--------|--------------|
| relid | oid | 序列OID。 |
| schemaname | name | 序列中模式名。 |
| relname | name | 序列名。 |
| blks_read | bigint | 从序列中读取的磁盘块数。 |
| blks_hit | bigint | 序列中缓存命中数。 |

13.2.8.26 SUMMARY_STATIO_ALL_SEQUENCES

SUMMARY_STATIO_ALL_SEQUENCES视图包含集群内汇聚的数据库中每个序列的每一行，显示特定序列关于I/O的统计，如表13-124所示。

表 13-124 SUMMARY_STATIO_ALL_SEQUENCES 字段

| 名称 | 类型 | 描述 |
|------------|---------|--------------|
| schemaname | name | 序列中模式名。 |
| relname | name | 序列名。 |
| blks_read | numeric | 从序列中读取的磁盘块数。 |
| blks_hit | numeric | 序列中缓存命中数。 |

13.2.8.27 GLOBAL_STATIO_ALL_SEQUENCES

GLOBAL_STATIO_ALL_SEQUENCES包含各节点的数据库中每个序列的每一行，显示特定序列关于I/O的统计，如表13-125所示。

表 13-125 GLOBAL_STATIO_ALL_SEQUENCES 字段

| 名称 | 类型 | 描述 |
|------------|--------|--------------|
| node_name | name | 节点名称。 |
| relid | oid | 序列OID。 |
| schemaname | name | 序列中模式名。 |
| relname | name | 序列名。 |
| blks_read | bigint | 从序列中读取的磁盘块数。 |
| blks_hit | bigint | 序列中缓存命中数。 |

13.2.9 Comm

13.2.9.1 COMM_DELAY

COMM_DELAY视图展示单个DN的TCP代理通信库时延状态，如表13-126所示。

表 13-126 COMM_DELAY 字段

| 名称 | 类型 | 描述 |
|-------------|---------|------------------------|
| node_name | text | 节点名称。 |
| remote_name | text | 连接对端节点名称。 |
| remote_host | text | 连接对端IP地址。 |
| stream_num | integer | 当前物理连接使用的stream逻辑连接数量。 |

| 名称 | 类型 | 描述 |
|-----------|---------|--|
| min_delay | integer | 当前物理连接一分钟内探测到的最小时延（单位：微秒）。
说明
负数结果无效，请重新等待时延状态更新后再执行。 |
| average | integer | 当前物理连接一分钟内探测时延的平均值（单位：微秒）。 |
| max_delay | integer | 当前物理连接一分钟内探测到的最大时延（单位：微秒）。 |

13.2.9.2 GLOBAL_COMM_DELAY

GLOBAL_COMM_DELAY视图展示所有DN的TCP代理通信库时延状态，如表13-127所示。

表 13-127 GLOBAL_COMM_DELAY 字段

| 名称 | 类型 | 描述 |
|-------------|---------|--|
| node_name | text | 节点名称。 |
| remote_name | text | 连接对端节点名称。 |
| remote_host | text | 连接对端IP地址。 |
| stream_num | integer | 当前物理连接使用的stream逻辑连接数量。 |
| min_delay | integer | 当前物理连接一分钟内探测到的最小时延（单位：微秒）。
说明
负数结果无效，请重新等待时延状态更新后再执行。 |
| average | integer | 当前物理连接一分钟内探测时延的平均值（单位：微秒）。 |
| max_delay | integer | 当前物理连接一分钟内探测到的最大时延（单位：微秒）。 |

13.2.9.3 COMM_RECV_STREAM

COMM_RECV_STREAM视图展示单个DN上所有的TCP代理通信库接收流状态，如表13-128所示。

表 13-128 COMM_RECV_STREAM 字段

| 名称 | 类型 | 描述 |
|-------------|---------|--------------------------|
| node_name | text | 节点名称。 |
| local_tid | bigint | 使用此通信流的线程ID。 |
| remote_name | text | 连接对端节点名称。 |
| remote_tid | bigint | 连接对端线程ID。 |
| idx | integer | 通信对端DN在本DN内的标识编号。 |
| sid | integer | 通信流在物理连接中的标识编号。 |
| tcp_sock | integer | 通信流所使用的TCP通信socket。 |
| state | text | 通信流当前的状态。 |
| query_id | bigint | 通信流对应的debug_query_id编号。 |
| pn_id | integer | 通信流所执行查询的plan_node_id编号。 |
| send_smp | integer | 通信流所执行查询send端的smpid编号。 |
| recv_smp | integer | 通信流所执行查询recv端的smpid编号。 |
| recv_bytes | bigint | 通信流接收的数据总量（单位：Byte）。 |
| time | bigint | 通信流当前生命周期使用时长（单位：毫秒）。 |
| speed | bigint | 通信流的平均接收速率（单位：Byte/s）。 |
| quota | bigint | 通信流当前的通信配额值（单位：Byte）。 |
| buff_usize | bigint | 通信流当前缓存的数据大小（单位：Byte）。 |

13.2.9.4 GLOBAL_COMM_RECV_STREAM

GLOBAL_COMM_RECV_STREAM视图展示所有DN上所有的TCP代理通信库接收流状态，如表13-129所示。

表 13-129 GLOBAL_COMM_RECV_STREAM 字段

| 名称 | 类型 | 描述 |
|-------------|--------|--------------|
| node_name | text | 节点名称。 |
| local_tid | bigint | 使用此通信流的线程ID。 |
| remote_name | text | 连接对端节点名称。 |
| remote_tid | bigint | 连接对端线程ID。 |

| 名称 | 类型 | 描述 |
|------------|---------|--------------------------|
| idx | integer | 通信对端DN在本DN内的标识编号。 |
| sid | integer | 通信流在物理连接中的标识编号。 |
| tcp_sock | integer | 通信流所使用的TCP通信socket。 |
| state | text | 通信流当前的状态。 |
| query_id | bigint | 通信流对应的debug_query_id编号。 |
| pn_id | integer | 通信流所执行查询的plan_node_id编号。 |
| send_smp | integer | 通信流所执行查询send端的smpid编号。 |
| recv_smp | integer | 通信流所执行查询recv端的smpid编号。 |
| recv_bytes | bigint | 通信流接收的数据总量（单位：Byte）。 |
| time | bigint | 通信流当前生命周期使用时长（单位：毫秒）。 |
| speed | bigint | 通信流的平均接收速率（单位：Byte/s）。 |
| quota | bigint | 通信流当前的通信配额值（单位：Byte）。 |
| buff_use | bigint | 通信流当前缓存的数据大小（单位：Byte）。 |

13.2.9.5 COMM_SEND_STREAM

COMM_SEND_STREAM展示单个DN上所有的TCP代理通信库发送流状态，如表13-130所示。

表 13-130 COMM_SEND_STREAM 字段

| 名称 | 类型 | 描述 |
|-------------|---------|--------------------------|
| node_name | text | 节点名称。 |
| local_tid | bigint | 使用此通信流的线程ID。 |
| remote_name | text | 连接对端节点名称。 |
| remote_tid | bigint | 连接对端线程ID。 |
| idx | integer | 通信对端DN在本DN内的标识编号。 |
| sid | integer | 通信流在物理连接中的标识编号。 |
| tcp_sock | integer | 通信流所使用的TCP通信socket。 |
| state | text | 通信流当前的状态。 |
| query_id | bigint | 通信流对应的debug_query_id编号。 |
| pn_id | integer | 通信流所执行查询的plan_node_id编号。 |

| 名称 | 类型 | 描述 |
|------------|---------|------------------------------|
| send_smp | integer | 通信流所执行查询send端的smpid编号。 |
| recv_smp | integer | 通信流所执行查询recv端的smpid编号。 |
| send_bytes | bigint | 通信流发送的数据总量（单位：Byte）。 |
| time | bigint | 通信流当前生命周期使用时长（单位：ms）。 |
| speed | bigint | 通信流的平均发送速率（单位：Byte/s）。 |
| quota | bigint | 通信流当前的通信配额值（单位：Byte）。 |
| wait_quota | bigint | 通信流等待quota值产生的额外时间开销（单位：毫秒）。 |

13.2.9.6 GLOBAL_COMM_SEND_STREAM

GLOBAL_COMM_SEND_STREAM视图展示所有DN上所有的TCP代理通信库发送流状态，如表13-131所示。

表 13-131 GLOBAL_COMM_SEND_STREAM 字段

| 名称 | 类型 | 描述 |
|-------------|---------|--------------------------|
| node_name | text | 节点名称。 |
| local_tid | bigint | 使用此通信流的线程ID。 |
| remote_name | text | 连接对端节点名称。 |
| remote_tid | bigint | 连接对端线程ID。 |
| idx | integer | 通信对端DN在本DN内的标识编号。 |
| sid | integer | 通信流在物理连接中的标识编号。 |
| tcp_sock | integer | 通信流所使用的TCP通信socket。 |
| state | text | 通信流当前的状态。 |
| query_id | bigint | 通信流对应的debug_query_id编号。 |
| pn_id | integer | 通信流所执行查询的plan_node_id编号。 |
| send_smp | integer | 通信流所执行查询send端的smpid编号。 |
| recv_smp | integer | 通信流所执行查询recv端的smpid编号。 |
| send_bytes | bigint | 通信流发送的数据总量（单位：Byte）。 |
| time | bigint | 通信流当前生命周期使用时长（单位：毫秒）。 |
| speed | bigint | 通信流的平均发送速率（单位：Byte/s）。 |

| 名称 | 类型 | 描述 |
|------------|--------|------------------------------|
| quota | bigint | 通信流当前的通信配额值（单位：Byte）。 |
| wait_quota | bigint | 通信流等待quota值产生的额外时间开销（单位：毫秒）。 |

13.2.9.7 COMM_STATUS

COMM_STATUS视图展示单个DN的TCP代理通信库状态，如[表13-132](#)所示。

表 13-132 COMM_STATUS 字段

| 名称 | 类型 | 描述 |
|------------------|---------|-------------------------------------|
| node_name | text | 节点名称。 |
| rxpck_rate | integer | 节点通信库接收速率，单位Byte/s。 |
| txpck_rate | integer | 节点通信库发送速率，单位Byte/s。 |
| rxkbyte_rate | bigint | bigint节点通信库接收速率，单位KByte/s。 |
| txkbyte_rate | bigint | bigint节点通信库发送速率，单位KByte/s。 |
| buffer | bigint | cmailbox的buffer大小。 |
| memkbyte_libcomm | bigint | libcomm线程通信内存大小，单位Byte。 |
| memkbyte_libpq | bigint | libpq线程通信内存大小，单位Byte。 |
| used_pm | integer | postmaster线程实时使用率。 |
| used_sflow | integer | gs_sender_flow_controller线程实时使用率。 |
| used_rflow | integer | gs_receiver_flow_controller线程实时使用率。 |
| used_rloop | integer | 多个gs_receivers_loop线程中高的实时使用率。 |
| stream | integer | 当前使用的逻辑连接总数。 |

13.2.9.8 GLOBAL_COMM_STATUS

GLOBAL_COMM_STATUS视图展示所有DN的TCP代理通信库状态，如[表13-133](#)所示。

表 13-133 GLOBAL_COMM_STATUS 字段

| 名称 | 类型 | 描述 |
|----------------------|---------|-------------------------------------|
| node_name | text | 节点名称。 |
| rxpck_rate | integer | 节点通信库接收速率，单位Byte/s。 |
| txpck_rate | integer | 节点通信库发送速率，单位Byte/s。 |
| rxkbyte_rate | bigint | bigint节点通信库接收速率，单位KByte/s。 |
| txkbyte_rate | bigint | bigint节点通信库发送速率，单位KByte/s。 |
| buffer | bigint | cmailbox的buffer大小。 |
| memkbyte_l
ibcomm | bigint | libcomm线程通信内存大小，单位Byte。 |
| memkbyte_l
ibpq | bigint | libpq线程通信内存大小，单位Byte。 |
| used_pm | integer | postmaster线程实时使用率。 |
| used_sflow | integer | gs_sender_flow_controller线程实时使用率。 |
| used_rflow | integer | gs_receiver_flow_controller线程实时使用率。 |
| used_rloop | integer | 多个gs_receivers_loop线程中高的实时使用率。 |
| stream | integer | 当前使用的逻辑连接总数。 |

13.2.10 Utility

13.2.10.1 REPLICATION_STAT

REPLICATION_STAT用于描述日志同步状态信息，如发起端发送日志位置、收端接收日志位置等，如表13-134所示。

表 13-134 REPLICATION_STAT 字段

| 名称 | 类型 | 描述 |
|------------------|---------|---------|
| pid | bigint | 线程的PID。 |
| usesysid | oid | 用户系统ID。 |
| username | name | 用户名。 |
| application_name | text | 程序名称。 |
| client_addr | inet | 客户端地址。 |
| client_hostname | text | 客户端名。 |
| client_port | integer | 客户端端口。 |

| 名称 | 类型 | 描述 |
|--------------------------|--------------------------|---|
| backend_start | timestamp with time zone | 程序启动时间。 |
| state | text | 日志复制的状态： <ul style="list-style-type: none"> • 追赶状态 • 一致的流状态 |
| sender_sent_location | text | 发送端发送日志位置。 |
| receiver_write_location | text | 接收端write日志位置。 |
| receiver_flush_location | text | 接收端flush日志位置。 |
| receiver_replay_location | text | 接收端replay日志位置。 |
| sync_priority | integer | 同步复制的优先级（0表示异步）。 |
| sync_state | text | 同步状态： <ul style="list-style-type: none"> • 异步复制 • 同步复制 • 潜在同步者 |

13.2.10.2 GLOBAL_REPLICATION_STAT

GLOBAL_REPLICATION_STAT视图用于获得各节点描述日志同步状态信息，如发起端发送日志位置、收端接收日志位置等，如表13-135所示。

表 13-135 GLOBAL_REPLICATION_STAT 字段

| 名称 | 类型 | 描述 |
|------------------|--------------------------|---------|
| node_name | name | 节点名称。 |
| pid | bigint | 线程的PID。 |
| usesysid | oid | 用户系统ID。 |
| username | name | 用户名。 |
| application_name | text | 程序名称。 |
| client_addr | inet | 客户端地址。 |
| client_hostname | text | 客户端名。 |
| client_port | integer | 客户端端口。 |
| backend_start | timestamp with time zone | 程序启动时间。 |

| 名称 | 类型 | 描述 |
|--------------------------|---------|---|
| state | text | 日志复制的状态： <ul style="list-style-type: none"> • 追赶状态 • 一致的流状态 |
| sender_sent_location | text | 发送端发送日志位置。 |
| receiver_write_location | text | 接收端write日志位置。 |
| receiver_flush_location | text | 接收端flush日志位置。 |
| receiver_replay_location | text | 接收端replay日志位置。 |
| sync_priority | integer | 同步复制的优先级（0表示异步）。 |
| sync_state | text | 同步状态： <ul style="list-style-type: none"> • 异步复制 • 同步复制 • 潜在同步者 |

13.2.10.3 REPLICATION_SLOTS

REPLICATION_SLOTS视图用于查看复制槽的信息，如表13-136所示。

表 13-136 REPLICATION_SLOTS 字段

| 名称 | 类型 | 描述 |
|-----------|---------|--|
| slot_name | text | 复制槽的名称。 |
| plugin | text | 逻辑复制槽对应的输出插件名称。 |
| slot_type | text | 复制槽的类型。 <ul style="list-style-type: none"> • physical：物理复制槽。 • logical：逻辑复制槽。 |
| datoid | oid | 复制槽所在的数据库OID。 |
| database | name | 复制槽所在的数据库名称。 |
| active | boolean | 复制槽是否为激活状态。 <ul style="list-style-type: none"> • t (true)：表示是。 • f (false)：表示不是。 |
| xmin | xid | 数据库须为复制槽保留的最早事务的事务号。 |

| 名称 | 类型 | 描述 |
|---------------|---------|-------------------------------|
| catalog_xmin | xid | 数据库须为逻辑复制槽保留的最早的涉及系统表的事务的事务号。 |
| restart_lsn | text | 复制槽需要的最早xlog的物理位置。 |
| dummy_standby | boolean | 预留参数。 |

13.2.10.4 GLOBAL_REPLICATION_SLOTS

GLOBAL_REPLICATION_SLOTS视图用于查看集群各节点的复制槽的信息，如表13-137所示。

表 13-137 GLOBAL_REPLICATION_SLOTS 字段

| 名称 | 类型 | 描述 |
|---------------|---------|--|
| node_name | name | 节点名称。 |
| slot_name | text | 复制槽的名称。 |
| plugin | text | 逻辑复制槽对应的输出插件名称。 |
| slot_type | text | 复制槽的类型。 <ul style="list-style-type: none"> physical：物理复制槽。 logical：逻辑复制槽。 |
| datoid | oid | 复制槽所在的数据库OID。 |
| database | name | 复制槽所在的数据库名称。 |
| active | boolean | 复制槽是否为激活状态。 <ul style="list-style-type: none"> t (true)：表示是。 f (false)：表示不是。 |
| x_min | xid | 数据库须为复制槽保留的最早事务的事务号。 |
| catalog_xmin | xid | 数据库须为逻辑复制槽保留的最早的涉及系统表的事务的事务号。 |
| restart_lsn | text | 复制槽需要的最早xlog的物理位置。 |
| dummy_standby | boolean | 预留参数。 |

13.2.10.5 BGWRITER_STAT

BGWRITER_STAT视图显示关于后端写线程活动的统计信息，如表13-138所示。

表 13-138 BGWRITER_STAT 字段

| 名称 | 类型 | 描述 |
|-----------------------|--------------------------|--|
| checkpoints_timed | bigint | 执行的定期检查点数。 |
| checkpoints_req | bigint | 执行的需求检查点数。 |
| checkpoint_write_time | double precision | 花费在检查点处理部分的时间总量，其中文件被写入到磁盘，以毫秒为单位。 |
| checkpoint_sync_time | double precision | 花费在检查点处理部分的时间总量，其中文件被同步到磁盘，以毫秒为单位。 |
| buffers_checkpoint | bigint | 检查点写缓冲区数量。 |
| buffers_clean | bigint | 后端写线程写缓冲区数量。 |
| maxwritten_clean | bigint | 后端写线程停止清理扫描时间数，因为它写了太多缓冲区。 |
| buffers_backend | bigint | 通过后端直接写缓冲区数。 |
| buffers_backend_fsync | bigint | 后端不得不执行自己的fsync调用的时间数（通常后端写线程处理这些即使后端确实自己写）。 |
| buffers_alloc | bigint | 分配的缓冲区数量。 |
| stats_reset | timestamp with time zone | 这些统计被重置的时间。 |

13.2.10.6 GLOBAL_BGWRITER_STAT

GLOBAL_BGWRITER_STAT视图显示各节点关于后端写线程活动的统计信息，如表 13-139所示。

表 13-139 GLOBAL_BGWRITER_STAT 字段

| 名称 | 类型 | 描述 |
|-----------------------|------------------|------------------------------------|
| node_name | name | 节点名称。 |
| checkpoints_timed | bigint | 执行的定期检查点数。 |
| checkpoints_req | bigint | 执行的需求检查点数。 |
| checkpoint_write_time | double precision | 花费在检查点处理部分的时间总量，其中文件被写入到磁盘，以毫秒为单位。 |

| 名称 | 类型 | 描述 |
|-----------------------|--------------------------|--|
| checkpoint_sync_time | double precision | 花费在检查点处理部分的时间总量，其中文件被同步到磁盘，以毫秒为单位。 |
| buffers_checkpoint | bigint | 检查点写缓冲区数量。 |
| buffers_clean | bigint | 后端写线程写缓冲区数量。 |
| maxwritten_clean | bigint | 后端写线程停止清理扫描时间数，因为它写了太多缓冲区。 |
| buffers_backend | bigint | 通过后端直接写缓冲区数。 |
| buffers_backend_fsync | bigint | 后端不得不执行自己的fsync调用的时间数（通常后端写线程处理这些即使后端确实自己写）。 |
| buffers_alloc | bigint | 分配的缓冲区数量。 |
| stats_reset | timestamp with time zone | 这些统计被重置的时间。 |

13.2.10.7 POOLER_STATUS

POOLER_STATUS视图用于查询本地CN的pooler中的缓存连接状态，如表13-140所示。

表 13-140 POOLER_STATUS 字段

| 名称 | 类型 | 描述 |
|-------------|---------|---|
| database | text | 数据库名称。 |
| user_name | text | 用户名。 |
| tid | bigint | 非线程池逻辑下为连接CN的线程id，线程池逻辑下为连接CN的sessionid。 |
| node_oid | bigint | 连接的实例节点OID。 |
| node_name | name | 连接的实例节点名称。 |
| in_use | boolean | 连接是否正被使用： <ul style="list-style-type: none"> t (true)：表示连接正在使用。 f (false)：表示连接没有使用。 |
| local_host | text | 本端IP。 |
| local_port | bigint | 本端端口号。 |
| remote_host | text | 连接的节点IP。 |
| node_port | integer | 连接的节点端口。 |

| 名称 | 类型 | 描述 |
|----------------|--------|--|
| fdsock | bigint | 端口文件描述符。 |
| remote_pid | bigint | 对端处于非线程池逻辑下为对端的线程id，对端处于线程池逻辑下为对端的sessionid。 |
| session_params | text | 会话参数。 |
| used_count | bigint | 该连接的复用次数。 |
| idx | bigint | 连接的实例节点逻辑连接id。 |
| streamid | bigint | 每个逻辑连接对应的流标识id。 |

13.2.10.8 GLOBAL_COMM_CHECK_CONNECTION_STATUS

GLOBAL_COMM_CHECK_CONNECTION_STATUS视图用于显示所有CN和所有活跃节点（CN和主DN）的连接情况，权限控制继承DBE_PERF schema，如表13-141所示。

表 13-141 GLOBAL_COMM_CHECK_CONNECTION_STATUS 字段

| 名称 | 类型 | 描述 |
|----------------|---------|--|
| node_name | text | 实例名称。 |
| remote_name | text | 对端实例名称。 |
| remote_host | text | 对端实例的IP。 |
| remote_port | integer | 对端实例的PORT。 |
| is_connected | boolean | 当前实例与对端实例的连接探测结果：
<ul style="list-style-type: none"> t (true)：表示探测连接正常。 f (false)：表示探测连接异常。 |
| no_error_occur | boolean | 当前实例与对端实例的pooler建连结果：
<ul style="list-style-type: none"> t (true)：表示pooler连接正常。 f (false)：表示pooler连接异常。 |

13.2.10.9 GLOBAL_CKPT_STATUS

GLOBAL_CKPT_STATUS视图用于显示整个集群所有实例的检查点信息和各类日志刷页情况，如表13-142所示。

表 13-142 GLOBAL_CKPT_STATUS 字段

| 名称 | 类型 | 描述 |
|--------------------------|--------|-------------------------|
| node_name | text | 实例名称。 |
| ckpt_redo_point | text | 当前实例的检查点。 |
| ckpt_clog_flush_num | bigint | 从启动到当前时间clog刷盘页面数。 |
| ckpt_csnlog_flush_num | bigint | 从启动到当前时间csnlog刷盘页面数。 |
| ckpt_multixact_flush_num | bigint | 从启动到当前时间multixact刷盘页面数。 |
| ckpt_predicate_flush_num | bigint | 从启动到当前时间predicate刷盘页面数。 |
| ckpt_twophase_flush_num | bigint | 从启动到当前时间twophase刷盘页面数。 |

13.2.10.10 GLOBAL_DOUBLE_WRITE_STATUS

GLOBAL_DOUBLE_WRITE_STATUS视图显示整个集群所有实例的双写文件的情况，如表13-143所示。

表 13-143 GLOBAL_DOUBLE_WRITE_STATUS 字段

| 名称 | 类型 | 描述 |
|-----------------------|--------|---------------------------------------|
| node_name | text | 实例名称。 |
| curr_dwn | bigint | 当前双写文件的序列号。 |
| curr_start_page | bigint | 当前双写文件恢复起始页面。 |
| file_trunc_num | bigint | 当前双写文件复用的次数。 |
| file_reset_num | bigint | 当前双写文件写满后发生重置的次数。 |
| total_writes | bigint | 当前双写文件总的I/O次数。 |
| low_threshold_writes | bigint | 低效率写双写文件的I/O次数（一次I/O刷页数量少于16页面）。 |
| high_threshold_writes | bigint | 高效率写双写文件的I/O次数（一次I/O刷页数量多于一批，421个页面）。 |
| total_pages | bigint | 当前刷页到双写文件区的总的页面个数。 |
| low_threshold_pages | bigint | 低效率刷页的页面个数。 |
| high_threshold_pages | bigint | 高效率刷页的页面个数。 |

| 名称 | 类型 | 描述 |
|---------|--------|-------------|
| file_id | bigint | 当前双写文件的id号。 |

13.2.10.11 GLOBAL_PAGEWRITER_STATUS

GLOBAL_PAGEWRITER_STATUS视图显示整个集群所有实例的刷页信息和检查点信息，如表13-144所示。

表 13-144 GLOBAL_PAGEWRITER_STATUS 字段

| 名称 | 类型 | 描述 |
|-----------------------------|---------|-------------------------------|
| node_name | text | 实例名称。 |
| pgwr_actual_flush_total_num | bigint | 从启动到当前时间刷脏页的总计数量。 |
| pgwr_last_flush_num | integer | 上一批刷脏页数量。 |
| remain_dirty_page_num | bigint | 当前预计剩余的脏页数量。 |
| queue_head_page_rec_lsn | text | 当前实例的脏页队列第一个脏页的 recovery_lsn。 |
| queue_rec_lsn | text | 当前实例的脏页队列的 recovery_lsn。 |
| current_xlog_insert_lsn | text | 当前实例xLog写入的位置。 |
| ckpt_redo_point | text | 当前实例的检查点。 |

13.2.10.12 GLOBAL_POOLER_STATUS

GLOBAL_POOLER_STATUS视图用于查询全局CN的pooler中的缓存连接状态，如表13-145所示。

表 13-145 GLOBAL_POOLER_STATUS 字段

| 名称 | 类型 | 描述 |
|------------------|--------|--|
| source_node_name | name | 源节点名称。 |
| database | text | 数据库名称。 |
| user_name | text | 用户名。 |
| tid | bigint | 非线程池逻辑下为连接CN的线程id，线程池逻辑下为连接CN的sessionid。 |

| 名称 | 类型 | 描述 |
|----------------|---------|--|
| node_oid | bigint | 连接的实例节点OID。 |
| node_name | name | 连接的实例节点名称。 |
| in_use | boolean | 连接是否正被使用：
<ul style="list-style-type: none"> • t (true)：表示连接正在使用。 • f (false)：表示连接没有使用。 |
| local_host | text | 本端IP。 |
| local_port | bigint | 本端端口号。 |
| remote_host | text | 连接的节点IP。 |
| node_port | integer | 连接的节点端口。 |
| fdsock | bigint | 端口文件描述符。 |
| remote_pid | bigint | 连接的远端节点线程号。 |
| session_params | text | 会话参数。 |
| used_count | bigint | 该连接的复用次数。 |
| idx | bigint | 连接的实例节点逻辑连接id。 |
| streamid | bigint | 每个逻辑连接对应的流标识id。 |

13.2.10.13 GLOBAL_RECORD_RESET_TIME

GLOBAL_RECORD_RESET_TIME用于重置（重启，主备倒换，数据库删除）汇聚集群统计信息时间，如表13-146所示。

表 13-146 GLOBAL_RECORD_RESET_TIME 字段

| 名称 | 类型 | 描述 |
|------------|--------------------------|--------|
| node_name | text | 节点名称。 |
| reset_time | timestamp with time zone | 重置时间点。 |

13.2.10.14 GLOBAL_REDO_STATUS

GLOBAL_REDO_STATUS视图显示整个集群所有实例的日志回放情况，如表13-147所示。

表 13-147 GLOBAL_REDO_STATUS 字段

| 名称 | 类型 | 描述 |
|---------------------------|--------|-------------------------|
| node_name | text | 实例名称。 |
| redo_start_ptr | bigint | 当前实例日志回放的起始点。 |
| redo_start_time | bigint | 当前实例日志回放的起始UTC时间。 |
| redo_done_time | bigint | 当前实例日志回放的结束UTC时间。 |
| curr_time | bigint | 当前实例的当前UTC时间。 |
| min_recovery_point | bigint | 当前实例日志的最小一致性点位置。 |
| read_ptr | bigint | 当前实例日志的读取位置。 |
| last_replayed_read_ptr | bigint | 当前实例的日志回放位置。 |
| recovery_done_ptr | bigint | 当前实例启动完成时的回放位置。 |
| read_xlog_io_counter | bigint | 当前实例读取回放日志的io次数计数。 |
| read_xlog_io_total_dur | bigint | 当前实例读取回放日志的io总时延。 |
| read_data_io_counter | bigint | 当前实例回放过程中读取数据页面的io次数计数。 |
| read_data_io_total_dur | bigint | 当前实例回放过程中读取数据页面的io总时延。 |
| write_data_io_counter | bigint | 当前实例回放过程中写数据页面的io次数计数。 |
| write_data_io_total_dur | bigint | 当前实例回放过程中写数据页面的io总时延。 |
| process_pending_counter | bigint | 当前实例回放过程中日志分发线程的同步次数计数。 |
| process_pending_total_dur | bigint | 当前实例回放过程中日志分发线程的同步总时延。 |
| apply_counter | bigint | 当前实例回放过程中回放线程的同步次数计数。 |
| apply_total_dur | bigint | 当前实例回放过程中回放线程的同步总时延。 |

| 名称 | 类型 | 描述 |
|-------------------|--------|--|
| speed | bigint | 当前实例日志回放速率，每回放256MB日志该值更新一次，单位byte/s。
在集群环境下，建议使用cm_ctl query -rv命令来获取更精确的备机回放速度（cm_ctl命令请参考《工具参考》中“系统内部使用的工具 > cm_ctl”章节）。 |
| local_max_ptr | bigint | 当前实例启动成功后本地收到的回放日志的最大值。 |
| primary_flush_ptr | bigint | 主机落盘日志的位置。 |
| worker_info | text | 当前实例回放线程信息，若没有开并行回放则该值为空。 |

13.2.10.15 GLOBAL_RECOVERY_STATUS

GLOBAL_RECOVERY_STATUS视图显示关于主机和备机的日志流控信息，如表13-148所示。

表 13-148 GLOBAL_RECOVERY_STATUS 字段

| 名称 | 类型 | 描述 |
|--------------------|---------|--------------------------|
| node_name | text | 节点的名称，包含主机和备机。 |
| standby_node_name | text | 备机名称。 |
| source_ip | text | 主机的IP地址。 |
| source_port | integer | 主机的端口号。 |
| dest_ip | text | 备机的IP地址。 |
| dest_port | integer | 备机的端口号。 |
| current_rto | bigint | 备机当前的日志流控时间，单位秒。 |
| target_rto | bigint | 备机通过GUC参数设置的预期流控时间，单位秒。 |
| current_sleep_time | bigint | 为了达到这个预期主机所需要的睡眠时间，单位微秒。 |

13.2.10.16 CLASS_VITAL_INFO

CLASS_VITAL_INFO视图用于做WDR时校验相同的表或者索引的Oid是否一致，如表13-149所示。

表 13-149 CLASS_VITAL_INFO 字段

| 名称 | 类型 | 描述 |
|--------------|--------------------------|--|
| relid | oid | 表的oid。 |
| schemaname | name | schema名称。 |
| relname | name | 表名。 |
| relkind | "char" | 表示对象类型，取值范围如下： <ul style="list-style-type: none"> • r: 表示普通表。 • t: 表示toast表。 • i: 表示索引。 • G: 表示全局二级索引。 |
| last_updated | timestamp with time zone | 视图中该对象监控数据最后一次更新的时间。 |

13.2.10.17 USER_LOGIN

USER_LOGIN用来记录用户登录和退出次数的相关信息，如表13-150所示。

表 13-150 USER_LOGIN 字段

| 名称 | 类型 | 描述 |
|----------------|---------|---------------------------|
| node_name | text | 节点名称。 |
| user_name | text | 用户名称。 |
| user_id | integer | 用户oid（同pg_authid中的oid字段）。 |
| login_counter | bigint | 登录次数。 |
| logout_counter | bigint | 退出次数。 |

13.2.10.18 SUMMARY_USER_LOGIN

SUMMARY_USER_LOGIN用来记录所有CN节点上用户登录和退出次数的相关信息，如表13-151所示。

表 13-151 SUMMARY_USER_LOGIN 字段

| 名称 | 类型 | 描述 |
|-----------|------|-------|
| node_name | text | 节点名称。 |
| user_name | text | 用户名称。 |

| 名称 | 类型 | 描述 |
|----------------|---------|---------------------------|
| user_id | integer | 用户oid（同pg_authid中的oid字段）。 |
| login_counter | bigint | 登录次数。 |
| logout_counter | bigint | 退出次数。 |

13.2.10.19 GLOBAL_GET_BGWRITER_STATUS

GLOBAL_GET_BGWRITER_STATUS视图显示整个集群所有实例bgwriter线程刷页信息、候选buffer链中页面个数和buffer淘汰信息，如表13-152所示。

表 13-152 GLOBAL_GET_BGWRITER_STATUS 字段

| 名称 | 类型 | 描述 |
|-----------------------------|---------|-----------------------------|
| node_name | text | 实例名称。 |
| bgwr_actual_flush_total_num | bigint | 从启动到当前时间bgwriter线程总计刷脏页数量。 |
| bgwr_last_flush_num | integer | bgwriter线程上一批刷脏页数量。 |
| candidate_slots | integer | 当前候选buffer链中页面个数。 |
| get_buffer_from_list | bigint | buffer淘汰从候选buffer链中获取页面的次数。 |
| get_buffer_clock_sweep | bigint | buffer淘汰从原淘汰方案中获取页面的次数。 |

13.2.10.20 GLOBAL_SINGLE_FLUSH_DW_STATUS

GLOBAL_SINGLE_FLUSH_DW_STATUS视图显示整个集群所有实例单页面淘汰双写文件信息，如表13-153所示。显示内容中，/前是第一个版本双写文件刷页情况，/后是第二个版本双写文件刷页情况。这里的第一个版本双写刷页情况指的是对非段页式页面进行单页面淘汰双写，第二个版本双写刷页情况指的是对段页式页面进行单页面淘汰双写。

表 13-153 GLOBAL_SINGLE_FLUSH_DW_STATUS 字段

| 名称 | 类型 | 描述 |
|-----------------|------|------------------|
| node_name | text | 实例名称。 |
| curr_dwn | text | 当前双写文件的序列号。 |
| curr_start_page | text | 当前双写文件start位置。 |
| total_writes | text | 当前双写文件总计写数据页面个数。 |

| 名称 | 类型 | 描述 |
|----------------|------|-------------------|
| file_trunc_num | text | 当前双写文件复用的次数。 |
| file_reset_num | text | 当前双写文件写满后发生重置的次数。 |

13.2.10.21 GLOBAL_CANDIDATE_STATUS

GLOBAL_CANDIDATE_STATUS视图显示整个数据库所有实例候选buffer个数和buffer淘汰信息，如表13-154所示。

表 13-154 GLOBAL_GET_BGWRITER_STATUS 字段

| 名称 | 类型 | 描述 |
|-------------------------|---------|--|
| node_name | text | 节点名称。 |
| candidate_slots | integer | 当前Normal Buffer Pool候选buffer链中页面个数。 |
| get_buf_from_list | bigint | Normal Buffer Pool, buffer淘汰从候选buffer链中获取页面的次数。 |
| get_buf_clock_sweep | bigint | Normal Buffer Pool, buffer淘汰从原淘汰方案中获取页面的次数。 |
| seg_candidate_slots | integer | 当前Segment Buffer Pool候选buffer链中页面个数。 |
| seg_get_buf_from_list | bigint | Segment Buffer Pool, buffer淘汰从候选buffer链中获取页面的次数。 |
| seg_get_buf_clock_sweep | bigint | Segment Buffer Pool, buffer淘汰从原淘汰方案中获取页面的次数。 |

13.2.10.22 PARALLEL_DECODE_STATUS

PARALLEL_DECODE_STATUS视图用于查看当前节点上的复制槽的并行解码信息，如表13-155所示。该视图需在DN上查询，在CN上查询返回空。

表 13-155 PARALLEL_DECODE_STATUS 字段

| 名称 | 类型 | 描述 |
|--------------------------|---------|--------------------------|
| slot_name | text | 复制槽的名称。 |
| parallel_decode_num | integer | 该复制槽的并行解码线程数。 |
| read_change_queue_length | text | 将每个解码线程读取日志队列的当前长度拼接后输出。 |

| 名称 | 类型 | 描述 |
|----------------------------|------------|--------------------------|
| decode_change_queue_length | text | 将每个解码线程解码结果队列的当前长度拼接后输出。 |
| reader_lsn | text | 当前reader线程读取的日志位置。 |
| working_txn_cnt | bigint | 当前拼接-发送线程中正在拼接的事务个数。 |
| working_txn_memory | bigint | 拼接-发送线程中拼接事务占用总内存（单位字节）。 |
| decoded_time | timestampz | 该复制槽最新解码到的WAL日志时间。 |

13.2.10.23 GLOBAL_PARALLEL_DECODE_STATUS

GLOBAL_PARALLEL_DECODE_STATUS视图用于查看集群各主DN节点上的复制槽的并行解码信息，如表13-156所示。该视图需在CN上查询，在DN上查询报错。

表 13-156 GLOBAL_PARALLEL_DECODE_STATUS 字段

| 名称 | 类型 | 描述 |
|----------------------------|------------|---------------------------|
| node_name | name | 节点名称。 |
| slot_name | text | 复制槽的名称。 |
| parallel_decode_num | integer | 该复制槽的并行解码线程数。 |
| read_change_queue_length | text | 将每个解码线程读取日志队列的当前长度拼接后输出。 |
| decode_change_queue_length | text | 将每个解码线程解码结果队列的当前长度拼接后输出。 |
| reader_lsn | text | 当前reader线程读取的日志位置。 |
| working_txn_cnt | bigint | 当前拼接-发送线程中正在拼接的事务个数。 |
| working_txn_memory | bigint | 拼接-发送线程中拼接事务占用总内存（单位：字节）。 |
| decoded_time | timestampz | 该复制槽最新解码到的WAL日志时间。 |

13.2.10.24 PARALLEL_DECODE_THREAD_INFO

PARALLEL_DECODE_THREAD_INFO视图用于查看当前节点上进行并行解码的线程信息，如表13-157所示。该视图需在DN上查询，在CN上查询返回空。

表 13-157 PARALLEL_DECODE_THREAD_INFO 字段

| 名称 | 类型 | 描述 |
|-------------|---------|--|
| thread_id | bigint | 线程id。 |
| slot_name | text | 复制槽名。 |
| thread_type | text | 线程种类（共三种，sender代表发送线程，reader代表读取线程，decoder代表解码线程）。 |
| seq_number | integer | 当前复制槽中同种线程的序号（从1开始）。 |

13.2.10.25 GLOBAL_PARALLEL_DECODE_THREAD_INFO

GLOBAL_PARALLEL_DECODE_THREAD_INFO视图用于查看集群各主DN节点上的进行并行解码的线程信息，如表13-158所示。该视图需在CN上查询，在DN上查询报错。

表 13-158 GLOBAL_PARALLEL_DECODE_THREAD_INFO 字段

| 名称 | 类型 | 描述 |
|-------------|---------|--|
| node_name | name | 节点名称。 |
| thread_id | bigint | 线程id。 |
| slot_name | text | 复制槽名。 |
| thread_type | text | 线程种类（共三种，sender代表发送线程，reader代表读取线程，decoder代表解码线程）。 |
| seq_number | integer | 当前复制槽中同种线程的序号（从1开始）。 |

13.2.10.26 GLOBAL_ADIO_COMPLETER_STATUS

GLOBAL_ADIO_COMPLETER_STATUS视图显示集群所有实例中AIO Completer线程的相关统计信息，如表13-159所示。该视图需在CN上查询，在DN上查询报错。

表 13-159 GLOBAL_ADIO_COMPLETER_STATUS 字段

| 参数 | 类型 | 描述 |
|-------------|--------|-------------------------|
| node_name | text | 实例名称。 |
| tid | bigint | AIO Completer线程id。 |
| thread_type | text | AIO Completer线程类型（读/写）。 |

| 参数 | 类型 | 描述 |
|---------------------|--------|-------------------------------|
| aio_submitted_num | bigint | AIO Completer线程已提交的异步I/O请求数量。 |
| aio_completed_num | bigint | AIO Completer线程已完成的异步I/O请求数量。 |
| aio_incompleted_num | bigint | AIO Completer线程未完成的异步I/O请求数量。 |
| slot_count_left | bigint | 空闲slot数量。 |

13.2.10.27 GLOBAL_AIO_SLOT_USAGE_STATUS

GLOBAL_AIO_SLOT_USAGE_STATUS视图显示集群所有实例中异步I/O提交槽位的相关统计信息，如表13-160所示。该视图需在CN上查询，在DN上查询报错。

表 13-160 GLOBAL_AIO_SLOT_USAGE_STATUS 字段

| 参数 | 类型 | 描述 |
|----------------------|---------|------------------------|
| node_name | text | 实例名称。 |
| slot_id | integer | 槽位id。 |
| slot_type | "char" | 槽位类型（r：读，w：写）。 |
| status | boolean | 槽位占用状态。 |
| buffer_id | bigint | 该槽位对应的buffer id。 |
| relfilenode_blocknum | text | 该槽位对应的buffer所在的物理页面位置。 |
| lsn | bigint | 页面对应的LSN。 |
| submitted_time | bigint | 页面异步提交时的时间。 |
| elapsed_time | bigint | 页面已经等待的时间。 |

13.2.11 Lock

13.2.11.1 LOCKS

LOCKS视图用于查看各打开事务所持有的锁信息，如表13-161所示。

表 13-161 LOCKS 字段

| 名称 | 类型 | 描述 |
|--------------------|----------|---|
| locktype | text | 被锁定对象的类型：relation, extend, page, tuple, transactionid, virtualxid, object, userlock, advisory。 |
| database | oid | 被锁定对象所在数据库的OID：
<ul style="list-style-type: none"> • 如果被锁定的对象是共享对象，则OID为0。 • 如果是一个事务ID，则为NULL。 |
| relation | oid | 关系的OID，如果锁定的对象不是关系，也不是关系的一部分，则为NULL。 |
| page | integer | 关系内部的页面编号，如果对象不是关系页或者不是行页，则为NULL。 |
| tuple | smallint | 页面里边的行编号，如果对象不是行，则为NULL。 |
| bucket | integer | 哈希桶号。 |
| virtualxid | text | 事务的虚拟ID，如果对象不是一个虚拟事务ID，则为NULL。 |
| transactionid | xid | 事务的ID，如果对象不是一个事务ID，则为NULL。 |
| classid | oid | 包含该对象的系统表的OID，如果对象不是普通的数据库对象，则为NULL。 |
| objid | oid | 对象在其系统表内的OID，如果对象不是普通数据库对象，则为NULL。 |
| objsubid | smallint | 对于表的一个字段，这是字段编号；对于其他对象类型，这个字段是零；如果这个对象不是普通数据库对象，则为NULL。 |
| virtualtransaction | text | 持有此锁或者在等待此锁的事务的虚拟ID。 |
| pid | bigint | 持有或者等待这个锁的服务器线程的逻辑ID。如果锁是被一个预备事务持有的，则为NULL。 |
| sessionid | bigint | 持有或者等待这个锁的会话ID。如果锁是被一个预备事务持有的，则为NULL。 |
| mode | text | 这个线程持有的或者是期望的锁模式。 |
| granted | boolean | <ul style="list-style-type: none"> • 如果锁是持有锁，则为TRUE。 • 如果锁是等待锁，则为FALSE。 |
| fastpath | boolean | 如果通过fast-path获得锁，则为TRUE；如果通过主要的锁表获得，则为FALSE。 |

| 名称 | 类型 | 描述 |
|------------------|------|----------------------------------|
| locktag | text | 会话等待锁信息，可通过locktag_decode()函数解析。 |
| global_sessionid | text | 全局会话ID。 |

13.2.11.2 GLOBAL_LOCKS

GLOBAL_LOCKS视图用于查看各节点各打开事务所持有的锁信息，如表13-162所示。

表 13-162 GLOBAL_LOCKS 字段

| 名称 | 类型 | 描述 |
|--------------------|----------|--|
| node_name | name | 节点名称。 |
| locktype | text | 被锁定对象的类型：relation, extend, page, tuple, transactionid, virtualxid, object, userlock, advisory。 |
| database | oid | 被锁定对象所在数据库的OID： <ul style="list-style-type: none"> • 如果被锁定的对象是共享对象，则OID为0。 • 如果是一个事务ID，则为NULL。 |
| relation | oid | 关系的OID，如果锁定的对象不是关系，也不是关系的一部分，则为NULL。 |
| page | integer | 关系内部的页面编号，如果对象不是关系页或者不是行页，则为NULL。 |
| tuple | smallint | 页面里边的行编号，如果对象不是行，则为NULL。 |
| bucket | integer | 哈希桶号。 |
| virtualxid | text | 事务的虚拟ID，如果对象不是一个虚拟事务ID，则为NULL。 |
| transactionid | xid | 事务的ID，如果对象不是一个事务ID，则为NULL。 |
| classid | oid | 包含该对象的系统表的OID，如果对象不是普通的数据库对象，则为NULL。 |
| objid | oid | 对象在其系统表内的OID，如果对象不是普通数据库对象，则为NULL。 |
| objsubid | smallint | 对于表的一个字段，这是字段编号；对于其他对象类型，这个字段是零；如果这个对象不是普通数据库对象，则为NULL。 |
| virtualtransaction | text | 持有此锁或者在等待此锁的事务的虚拟ID。 |

| 名称 | 类型 | 描述 |
|------------------|---------|--|
| pid | bigint | 持有或者等待这个锁的服务器线程的逻辑ID。如果锁是被一个预备事务持有的，则为NULL。 |
| sessionid | bigint | 持有或者等待这个锁的会话ID。如果锁是被一个预备事务持有的，则为NULL。 |
| global_sessionid | text | 全局会话ID。 |
| mode | text | 这个线程持有的或者是期望的锁模式。 |
| granted | boolean | <ul style="list-style-type: none">• 如果锁是持有锁，则为TRUE。• 如果锁是等待锁，则为FALSE。 |
| fastpath | boolean | 如果通过fast-path获得锁，则为TRUE；如果通过主要的锁表获得，则为FALSE。 |
| locktag | text | 会话等待锁信息，可通过locktag_decode()函数解析。 |

13.2.11.3 Memory

13.2.11.3.1 MEMORY_NODE_DETAIL

显示当前数据库节点内存使用情况，如表13-163所示。

表 13-163 MEMORY_NODE_DETAIL 字段

| 名称 | 类型 | 描述 |
|----------|------|-------|
| nodename | text | 节点名称。 |

| 名称 | 类型 | 描述 |
|-------------|---------|---|
| memorytype | text | <p>内存的名称。</p> <ul style="list-style-type: none"> max_process_memory: 数据库节点可用内存的最大值。 process_used_memory: 进程所使用的内存大小。 max_dynamic_memory: 最大动态内存。 dynamic_used_memory: 已使用的动态内存。 dynamic_peak_memory: 内存的动态峰值。 dynamic_used_shrctx: 已使用的动态共享内存上下文。 dynamic_peak_shrctx: 共享内存上下文的动态峰值。 max_shared_memory: 最大共享内存。 shared_used_memory: 已使用的共享内存。 max_sctpcomm_memory: TCP代理通信所允许使用的最大内存。 sctpcomm_used_memory: TCP代理通信已使用的内存大小。 sctpcomm_peak_memory: TCP代理通信的内存峰值。 other_used_memory: 其他已使用的内存大小。 gpu_max_dynamic_memory: GPU最大动态内存。 gpu_dynamic_used_memory: GPU已使用的动态内存。 gpu_dynamic_peak_memory: GPU内存的动态峰值。 pooler_conn_memory: 连接池申请内存计数。 pooler_freeconn_memory: 连接池空闲连接的内存计数。 storage_compress_memory: 存储模块压缩使用的内存大小。 udf_reserved_memory: UDF预留的内存大小。 |
| memorybytes | integer | 内存使用的大小（单位：MB）。 |

13.2.11.3.2 GLOBAL_MEMORY_NODE_DETAIL

显示当前集群中所有正常节点下的内存使用情况，如[表13-164](#)所示。

表 13-164 GLOBAL_MEMORY_NODE_DETAIL 字段

| 名称 | 类型 | 描述 |
|-------------|---------|---|
| nodename | text | 节点名称。 |
| memorytype | text | <p>内存使用的名称。</p> <ul style="list-style-type: none"> • max_process_memory: 数据库节点可用内存的最大值。 • process_used_memory: 进程所使用的内存大小。 • max_dynamic_memory: 最大动态内存。 • dynamic_used_memory: 已使用的动态内存。 • dynamic_peak_memory: 内存的动态峰值。 • dynamic_used_shrctx: 已使用的动态共享内存上下文。 • dynamic_peak_shrctx: 共享内存上下文的动态峰值。 • max_shared_memory: 最大共享内存。 • shared_used_memory: 已使用的共享内存。 • max_sctpcomm_memory: TCP代理通信所允许使用的最大内存。 • sctpcomm_used_memory: TCP代理通信已使用的内存大小。 • sctpcomm_peak_memory: TCP代理通信的内存峰值。 • other_used_memory: 其他已使用的内存大小。 • gpu_max_dynamic_memory: GPU最大动态内存。 • gpu_dynamic_used_memory: GPU已使用的动态内存。 • gpu_dynamic_peak_memory: GPU内存的动态峰值。 • pooler_conn_memory: 链接池申请内存计数。 • pooler_freeconn_memory: 链接池空闲连接的内存计数。 • storage_compress_memory: 存储模块压缩使用的内存大小。 • udf_reserved_memory: UDF预留的内存大小。 |
| memorybytes | integer | 内存使用的大小（单位：MB）。 |

13.2.11.3.3 MEMORY_NODE_DETAIL

nodegroup内存使用情况，如表13-165所示。

表 13-165 MEMORY_NODE_NG_DETAIL 字段

| 名称 | 类型 | 描述 |
|-------------|---------|---|
| ngname | text | node group名称。 |
| memorytype | text | 内存使用的名称： <ul style="list-style-type: none"> ng_total_memory: node group中设置的总内存。 ng_used_memory: 已经用的内存。 ng_estimate_memory: 优化器评估已经用的内存。 ng_foreignrp_memsize: 外部资源池设置的内存大小。 ng_foreignrp_usedsize: 外部资源池当前已用内存。 ng_foreignrp_peaksize: 外部资源池已使用的内存峰值。 ng_foreignrp_mempct: 外部资源池属性中设置的占用系统总内存的百分比。 ng_foreignrp_estmsize: 外部资源池执行作业优化器评估的内存使用。 |
| memorybytes | integer | 内存使用的大小（单位：MB）。 |

13.2.11.3.4 SHARED_MEMORY_DETAIL

查询当前节点所有已产生的共享内存上下文的使用信息，如表13-166所示。

表 13-166 SHARED_MEMORY_DETAIL 字段

| 名称 | 类型 | 描述 |
|-------------|----------|------------------|
| contextname | text | 内存上下文的名称。 |
| level | smallint | 内存上下文的级别。 |
| parent | text | 上级内存上下文。 |
| totalsize | bigint | 共享内存总大小（单位：字节）。 |
| freesize | bigint | 共享内存剩余大小（单位：字节）。 |
| usedsize | bigint | 共享内存使用大小（单位：字节）。 |

13.2.11.3.5 GLOBAL_SHARED_MEMORY_DETAIL

查询整个集群中所有正常节点下的共享内存上下文的使用信息，如表13-167所示。

表 13-167 GLOBAL_SHARED_MEMORY_DETAIL 字段

| 名称 | 类型 | 描述 |
|-------------|----------|------------------|
| node_name | name | 节点名称。 |
| contextname | text | 内存上下文的名称。 |
| level | smallint | 内存上下文的级别。 |
| parent | text | 上级内存上下文。 |
| totalsize | bigint | 共享内存总大小（单位：字节）。 |
| freesize | bigint | 共享内存剩余大小（单位：字节）。 |
| usedsize | bigint | 共享内存使用大小（单位：字节）。 |

13.2.11.3.6 TRACK_MEMORY_CONTEXT_DETAIL

查询DBE_PERF.track_memory_context设置的内存上下文上的内存申请详细信息，如表13-168所示。只有初始用户或者具有monadmin权限的用户可以执行该视图。

表 13-168 TRACK_MEMORY_CONTEXT_DETAIL 字段

| 名称 | 类型 | 描述 |
|--------------|---------|------------------|
| context_name | text | 内存上下文的名称。 |
| file | text | 内存申请位置所属的文件。 |
| line | integer | 内存申请位置的行号。 |
| size | bigint | 内存申请的总大小（单位：字节）。 |

13.2.12 Wait Events

13.2.12.1 WAIT_EVENTS

WAIT_EVENTS显示当前节点wait event的相关统计信息，如表13-169所示。内核中关键的事件信息见表13-172。或从视图wait_event_info中查看系统中所有的事件列表。关于每种事务锁对业务的影响程度，请参考LOCK语法小节的详细描述。

表 13-169 WAIT_EVENTS 字段

| 名称 | 类型 | 描述 |
|----------|------|-------|
| nodename | text | 节点名称。 |

| 名称 | 类型 | 描述 |
|-----------------|--------------------------|----------------|
| type | text | event类型。 |
| event | text | event名称。 |
| wait | bigint | 等待次数。 |
| failed_wait | bigint | 失败的等待次数。 |
| total_wait_time | bigint | 总等待时间（单位：微秒）。 |
| avg_wait_time | bigint | 平均等待时间（单位：微秒）。 |
| max_wait_time | bigint | 最大等待时间（单位：微秒）。 |
| min_wait_time | bigint | 最小等待时间（单位：微秒）。 |
| last_updated | timestamp with time zone | 最后一次更新该事件的时间。 |

13.2.12.2 GLOBAL_WAIT_EVENTS

GLOBAL_WAIT_EVENTS视图显示各节点wait event的相关统计信息，如表13-170所示。

表 13-170 GLOBAL_WAIT_EVENTS 字段

| 名称 | 类型 | 描述 |
|-----------------|--------------------------|----------------|
| nodename | text | 节点名称。 |
| type | text | event类型。 |
| event | text | event名称。 |
| wait | bigint | 等待次数。 |
| failed_wait | bigint | 失败的等待次数。 |
| total_wait_time | bigint | 总等待时间（单位：微秒）。 |
| avg_wait_time | bigint | 平均等待时间（单位：微秒）。 |
| max_wait_time | bigint | 最大等待时间（单位：微秒）。 |
| min_wait_time | bigint | 最小等待时间（单位：微秒）。 |
| last_updated | timestamp with time zone | 最后一次更新该事件的时间。 |

13.2.12.3 WAIT_EVENT_INFO

WAIT_EVENT_INFO视图显示wait event的具体信息，如表13-171、表13-172所示。

表 13-171 WAIT_EVENT_INFO 字段

| 名称 | 类型 | 描述 |
|--------|------|--------------|
| module | text | event所属的模块名。 |
| type | text | event类型。 |
| event | text | event名称。 |

表 13-172 Wait Events 事件信息列表

| 模块分类 | 事件分类 | 事件 | 说明 |
|---------------|----------|------------------------|--|
| Lock | 等待事件 | acquire lock | 等待加锁，要么加锁成功，要么加锁等待超时。 |
| SharedMemory | LWLOCK事件 | ShmemIndex Lock | 用于保护共享内存中的主索引哈希表 |
| Shared buffer | LWLOCK事件 | BufMappingLock | 用于保护对共享缓冲映射表的操作。 |
| Lmgr | LWLOCK事件 | LockMgrLock | 用于保护常规锁结构信息。 |
| LWLock | 等待事件 | acquire lwlock | 等待获取轻量级锁。 |
| I/O | 等待事件 | wait io | 等待IO完成。 |
| COMM | 等待事件 | wait cmd | 等待完成读取网络通信包。 |
| COMM | 等待事件 | wait pooler get conn | 等待pooler完成获取连接。 |
| COMM | 等待事件 | wait pooler abort conn | 等待pooler完成终止连接。 |
| COMM | 等待事件 | wait pooler clean conn | 等待pooler完成清理连接。 |
| COMM | 等待事件 | get conn | 获取到其他节点的连接。 |
| COMM | 等待事件 | set cmd | 在连接上执行SET/RESET/TRANSACTION BLOCK LEVEL。 |
| COMM | 等待事件 | cancel query | 取消某连接上正在执行的SQL语句。 |
| COMM | 等待事件 | stop query | 停止某连接上正在执行的查询。 |
| COMM | 等待事件 | wait node | 等待接收与某节点的连接上的数据。 |

| 模块分类 | 事件分类 | 事件 | 说明 |
|-------------|----------|-----------------------------------|--|
| COMM | 等待事件 | flush data | 等待向网络中的其他节点发送数据。 |
| COMM | 等待事件 | stream get conn | 初始化stream flow时，等待建立到 consumer nodes的连接。 |
| COMM | 等待事件 | wait producer ready | 初始化stream flow时，等待每个 producer都准备好。 |
| Stream | 等待事件 | synchronize quit | stream plan结束时，等待stream线程组内的线程统一退出。 |
| Stream | 等待事件 | wait stream group destroy | stream plan结束时，等待销毁stream node group。 |
| Transaction | 等待事件 | wait transaction sync | 等待事务同步。 |
| Transaction | 等待事件 | wait data sync | 等待完成数据页到备机的同步。 |
| Transaction | 等待事件 | wait data sync queue | 等待把行存的数据页放入同步队列。 |
| Transaction | LWLOCK事件 | OidGenLock | 用于避免不同线程产生相同的OID。 |
| Transaction | LWLOCK事件 | XidGenLock | 用于避免两个事务获得相同的xid。 |
| Transaction | LWLOCK事件 | ProcArrayLock | 用于避免并发访问或修改ProcArray共享数组。 |
| Transaction | LWLOCK事件 | SubtransControlLock | 用于避免并发访问或者修改子事务控制数据结构。 |
| Transaction | LWLOCK事件 | MultiXactGenLock | 用于串行分配唯一MultiXactid。 |
| Transaction | LWLOCK事件 | TwoPhaseStateLock | 用于避免并发访问或者修改两阶段信息共享数组。 |
| Transaction | LWLOCK事件 | SerializableXactHashLock | 用于避免对于可串行事务共享结构的写写并发和读写并发。 |
| Transaction | LWLOCK事件 | SerializableFinishedListLock | 用于避免对于已完成可串行事务共享链表的写写并发和读写并发。 |
| Transaction | LWLOCK事件 | SerializablePredicateLockListLock | 用于保护对于可串行事务持有的锁链表。 |
| Transaction | LWLOCK事件 | PredicateLockMgrLock | 用于保护可串行事务锁结构信息。 |

| 模块分类 | 事件分类 | 事件 | 说明 |
|-------------|----------|------------------------|--|
| Transaction | LWLOCK事件 | OldSerXidSLRUlwlock | 保护old xids的slru buffer。 |
| Transaction | LWLOCK事件 | OldSerXidLock | 用于保护记录冲突可串行事务的结构。 |
| Transaction | LOCK事件 | transactionid | 对事务id加锁。 |
| Transaction | LOCK事件 | virtualxid | 对虚拟事务id加锁。 |
| Checkpoint | LWLOCK事件 | CheckpointLock | 用于避免多个checkpoint并发执行。 |
| Checkpoint | LWLOCK事件 | CheckpointComLock | 用于向checkpointer发起文件刷盘请求场景，需要串行的向请求队列插入请求结构。 |
| Analyze | LWLOCK事件 | AutoanalyzeLock | 用于获取和释放允许执行Autoanalyze的任务资源。 |
| Vacuum | LWLOCK事件 | BtreeVacuumLock | 用于防止vacuum清理btree中还在使用的页面。 |
| Vacuum | LWLOCK事件 | AutovacuumLock | 用于串行化访问autovacuum worker数组。 |
| Vacuum | LWLOCK事件 | AutovacuumScheduleLock | 用于串行化分配需要vacuum的table。 |
| Autovacuum | LWLOCK事件 | AutovacuumLock | 用于保护autovacuum shmем struct。 |
| Autovacuum | LWLOCK事件 | AutovacuumScheduleLock | 用于保护auto vacuum worker信息。 |
| Autoanalyze | LWLOCK事件 | AutoanalyzeLock | 用于保护autoAnalyzeFreeProcess变量，保证最多有10个auto analyze线程同时运行。 |
| WAL | 等待事件 | wait wal sync | 等待特定LSN的wal log完成到备机的同步。 |
| WAL | I/O事件 | WALBootstrapSync | 将初始化的WAL文件持久化到磁盘。在数据库初始化发生。 |
| WAL | I/O事件 | WALBootstrapWrite | 写入初始化的WAL文件。在数据库初始化发生。 |
| WAL | I/O事件 | WALCopyRead | 读取已存在的WAL文件并进行复制时产生的读操作。在执行归档恢复完后发生。 |
| WAL | I/O事件 | WALCopySync | 将复制的WAL文件持久化到磁盘。在执行归档恢复完后发生。 |

| 模块分类 | 事件分类 | 事件 | 说明 |
|----------|----------|----------------------|-------------------------------------|
| WAL | I/O事件 | WALCopyWrite | 读取已存在WAL文件并进行复制时产生的写操作。在执行归档恢复完后发生。 |
| WAL | I/O事件 | WALInitSync | 将新初始化的WAL文件持久化磁盘。在日志回收或写日志时发生。 |
| WAL | I/O事件 | WALInitWrite | 将新创建的WAL文件初始化为0。在日志回收或写日志时发生。 |
| WAL | I/O事件 | WALRead | 从xlog日志读取数据。两阶段文件redo相关的操作产生。 |
| WAL | I/O事件 | WALSyncMethodAssign | 将当前打开的所有WAL文件持久化到磁盘。 |
| WAL | I/O事件 | WALWrite | 写入WAL文件。 |
| WAL | I/O事件 | LOGCTRL_SLEEP | 统计流控发生了多少次、日志流控的睡眠时间。 |
| WAL | LWLOCK事件 | RcvWriteLock | 防止并发调用WalDataRcvWrite。 |
| WAL | LWLOCK事件 | WALBufMappingLock | 初始化Xlogbufer的下一个page时需要加锁。 |
| WAL | LWLOCK事件 | WALInsertLock | 用于防止多个程序同时向同一个xlog缓冲区写。 |
| WAL | LWLOCK事件 | WALWriteLock | 用于避免并发刷写wal日志。 |
| Relation | LWLOCK事件 | SinvalReadLock | 用于避免与清理失效消息并发执行。 |
| Relation | LWLOCK事件 | SinvalWriteLock | 用于避免与其它写失效消息、清理失效消息并发执行。 |
| Relation | LWLOCK事件 | RelCacheInitLock | 用于失效消息场景对init文件进行操作时加锁。 |
| Relation | LWLOCK事件 | TablespaceCreateLock | 用于确定tablespace是否已经存在。 |
| Relation | LWLOCK事件 | RelfilenodeReuseLock | 避免错误地取消已重用的列属性文件的链接。 |
| Relation | LOCK事件 | relation | 对表加锁。 |
| Relation | LOCK事件 | extend | 对表扩展空间时加锁。 |
| Relation | LOCK事件 | partition | 对分区表加锁。 |

| 模块分类 | 事件分类 | 事件 | 说明 |
|----------|----------|------------------------------|--------------------------------------|
| Relation | LOCK事件 | partition_seq | 对分区表的分区加锁。 |
| WLM | 等待事件 | wait active statement | WLM等待active statement。 |
| WLM | 等待事件 | wait memory | WLM等待空余内存。 |
| DDL/DCL | 等待事件 | create index | 等待index创建成功。 |
| DDL/DCL | 等待事件 | analyze | 等待analyze完成。 |
| DDL/DCL | 等待事件 | vacuum | 等待vacuum完成。 |
| DDL/DCL | LWLOCK事件 | DelayDDLlock | 防止并发ddl。 |
| DDL/DCL | 等待事件 | vacuum full | 等待vacuum full操作完成。 |
| Executor | 等待事件 | Sort | 等待tuple排序完成。 |
| Executor | 等待事件 | Sort - write file | 归并排序时内存受限，将排序完的数据暂时写入文件。 |
| Executor | 等待事件 | Material | 等待将tuple物化。 |
| Executor | 等待事件 | Material - write file | 等待将物化的tuple写入文件。 |
| Executor | 等待事件 | HashJoin - build hash | 执行hashJoin时，等待hashtable建立完成。 |
| Executor | 等待事件 | HashJoin - write file | 执行hashJoin时，等待将tuple的hash结果写到磁盘。 |
| Executor | 等待事件 | HashAgg - build hash | 执行hashagg时，等待hashtable建立完成。 |
| Executor | 等待事件 | HashAgg - write file | 执行hashagg时，等待将tuple的hash结果写到磁盘。 |
| Executor | 等待事件 | HashSetop - build hash | 通过hash方式执行OP操作时，等待建立hash表。 |
| Executor | 等待事件 | HashSetop - write file | 通过hash方式执行OP操作时，等待将tuple的hash结果写到磁盘。 |
| Executor | 等待事件 | wait sync consumer next step | 等待stream consumer进行下一步处理。 |
| Executor | 等待事件 | wait sync producer next step | 等待stream producer进行下一步处理。 |
| GTM | 等待事件 | gtm connect | 等待与gtm连接。 |

| 模块分类 | 事件分类 | 事件 | 说明 |
|------------|----------|-------------------------|---|
| GTM | 等待事件 | gtm reset xmin | 等待gtm重新设置xmin完成。 |
| GTM | 等待事件 | gtm get xmin | 等待从gtm获取xmin。 |
| GTM | 等待事件 | gtm get gxid | 启动事务时等待从gtm获取gxid。 |
| GTM | 等待事件 | gtm get csn | 事务提交时等待从gtm获取CSN。 |
| GTM | 等待事件 | gtm get snapshot | 事务启动时等待从gtm获取快照。 |
| GTM | 等待事件 | gtm begin trans | 等待GTM开启事务。 |
| GTM | 等待事件 | gtm commit trans | 等待GTM提交事务。 |
| GTM | 等待事件 | gtm rollback trans | 等待GTM回滚事务。 |
| GTM | 等待事件 | gtm start prepare trans | 两阶段提交时，等待GTM完成一阶段。 |
| GTM | 等待事件 | gtm prepare trans | 两阶段提交时，等待GTM完成第二阶段。 |
| GTM | 等待事件 | gtm open sequence | 等待gtm创建sequence。 |
| GTM | 等待事件 | gtm close sequence | 等待gtm完成alter sequence操作。 |
| GTM | 等待事件 | gtm set sequence val | 等待gtm设置sequence的值。 |
| GTM | 等待事件 | gtm drop sequence | 等待gtm删除sequence。 |
| GTM | 等待事件 | gtm rename sequence | 等待gtm重命名sequence。 |
| GTM | LWLOCK事件 | GTMHostInfo Lock | 用于保护gtm的信息。 |
| Temp File | I/O事件 | BufFileRead | 从临时文件中读取数据到指定buffer。 |
| Temp File | I/O事件 | BufFileWrite | 向临时文件中写入指定buffer中的内容。 |
| Pg_control | I/O事件 | ControlFileRead | 读取pg_control文件。主要在数据库启动、执行checkpoint和主备校验过程中发生。 |
| Pg_control | I/O事件 | ControlFileSync | 将pg_control文件持久化到磁盘。数据库初始化时发生。 |

| 模块分类 | 事件分类 | 事件 | 说明 |
|----------------|----------|--------------------------|--|
| Pg_control | I/O事件 | ControlFileSyncUpdate | 将pg_control文件持久化到磁盘。主要在数据库启动、执行checkpoint和主备校验过程中发生。 |
| Pg_control | I/O事件 | ControlFileWrite | 写入pg_control文件。数据库初始化时发生。 |
| Pg_control | I/O事件 | ControlFileWriteUpdate | 更新pg_control文件。主要在数据库启动、执行checkpoint和主备校验过程中发生。 |
| Pg_control | LWLOCK事件 | ControlFileLock | 用于避免pg_control文件的读写并发、写写并发。 |
| 文件操作 | I/O事件 | CopyFileRead | copy文件时读取文件内容。 |
| 文件操作 | I/O事件 | CopyFileWrite | copy文件时写入文件内容。 |
| 文件操作 | I/O事件 | DataFileExtend | 扩展文件时向文件写入内容。 |
| 表数据文件 | I/O事件 | DataFileImmediateSync | 将表数据文件立即持久化到磁盘。 |
| 表数据文件 | I/O事件 | DataFilePrefetch | 异步读取表数据文件。 |
| 表数据文件 | I/O事件 | DataFileRead | 同步读取表数据文件。 |
| 表数据文件 | I/O事件 | DataFileSync | 将表数据文件持久化磁盘。 |
| 表数据文件 | I/O事件 | DataFileTruncate | 表数据文件truncate。 |
| 表数据文件 | I/O事件 | DataFileWrite | 向表数据文件写入内容。 |
| 表数据文件 | LWLOCK事件 | SyncScanLock | 用于确定heap扫描时某个relfilenode的起始位置。 |
| 表数据文件 | LWLOCK事件 | RelationMappingLock | 用于等待更新系统表到存储位置之间映射的文件。 |
| 元数据 | LWLOCK事件 | MetaCacheSweepLock | 用于元数据循环淘汰。 |
| postmaster.pid | I/O事件 | LockFileAddToDataDirRead | 读取"postmaster.pid"文件。 |
| postmaster.pid | I/O事件 | LockFileAddToDataDirSync | 将"postmaster.pid"内容持久化到磁盘。 |

| 模块分类 | 事件分类 | 事件 | 说明 |
|-----------------------|----------|-------------------------------|---|
| postmaster.pid | I/O事件 | LockFileAddToDataDirWrite | 将pid信息写到"postmaster.pid"文件。 |
| Pid File | I/O事件 | LockFileCreateRead | 读取LockFile文件"%s.lock"。 |
| Pid File | I/O事件 | LockFileCreateSync | 将LockFile文件"%s.lock"内容持久化到磁盘。 |
| Pid File | I/O事件 | LockFileCreateWRITE | 将pid信息写到LockFile文件"%s.lock"。 |
| 系统表映射文件 | I/O事件 | RelationMapRead | 读取系统表到存储位置之间的映射文件。 |
| 系统表映射文件 | I/O事件 | RelationMapSync | 将系统表到存储位置之间的映射文件持久化到磁盘。 |
| 系统表映射文件 | I/O事件 | RelationMapWrite | 写入系统表到存储位置之间的映射文件。 |
| Streaming replication | I/O事件 | ReplicationSlotRead | 读取流复制槽文件。重新启动时发生。 |
| Streaming replication | I/O事件 | ReplicationSlotRestoreSync | 将流复制槽文件持久化到文件。 |
| Streaming replication | I/O事件 | ReplicationSlotSync | checkpoint时将流复制槽临时文件持久化到磁盘。 |
| Streaming replication | I/O事件 | ReplicationSlotWrite | checkpoint时写流复制槽临时文件。 |
| Streaming replication | LWLOCK事件 | ReplicationSlotAllocationLock | 方式分配同一个复制槽。 |
| Streaming replication | LWLOCK事件 | ReplicationSlotControlLock | 检测复制槽名称冲突，识别出具体可分配的复制槽，需要ReplicationSlotControlLock锁。 |
| Clog | I/O事件 | SLRUFlushSync | 将pg_clog文件持久化到磁盘。主要在执行checkpoint和数据库停机时发生。 |
| Clog | I/O事件 | SLRURead | 读取pg_clog文件。 |
| Clog | I/O事件 | SLRUSync | 将脏页写入文件pg_clog并持久化到磁盘。主要在执行checkpoint和数据库停机时发生。 |

| 模块分类 | 事件分类 | 事件 | 说明 |
|--------------------------|----------|----------------------------|---|
| Clog | I/O事件 | SLRUWrite | 写入pg_clog文件。 |
| Clog | LWLOCK事件 | CLogControlLock | 用于避免并发访问或者修改Clog控制数据结构。 |
| Clog | LWLOCK事件 | MultiXactOffsetControlLock | 用于避免对pg_multixact/offset的写写并发和读写并发。 |
| Clog | LWLOCK事件 | MultiXactMemberControlLock | 用于避免对pg_multixact/members的写写并发和读写并发。 |
| timelinehistory | I/O事件 | TimelineHistoryRead | 读取timelinehistory文件。在数据库启动时发生。 |
| timelinehistory | I/O事件 | TimelineHistorySync | 将timelinehistory文件持久化到磁盘。在数据库启动时发生。 |
| timelinehistory | I/O事件 | TimelineHistoryWrite | 写入timelinehistory文件。 |
| pg_twophase | I/O事件 | TwophaseFileRead | 读取pg_twophase文件。在两阶段事务提交、两阶段事务恢复时发生。 |
| pg_twophase | I/O事件 | TwophaseFileSync | 将pg_twophase文件持久化到磁盘。在两阶段事务提交、两阶段事务恢复时发生。 |
| pg_twophase | I/O事件 | TwophaseFileWrite | 写入pg_twophase文件。在两阶段事务提交、两阶段事务恢复时发生。 |
| Cluster | LWLOCK事件 | NodeTableLock | 用于保护存放CN和DN节点信息的共享结构。 |
| Concurrency | LWLOCK事件 | PoolerLock | 用于保证两个线程不会同时从连接池里取到相同的连接。 |
| Concurrency | LWLOCK事件 | AsyncCtlLock | 用于避免并发访问或者修改共享通知状态。 |
| Concurrency | LWLOCK事件 | AsyncQueueLock | 用于避免并发访问或者修改共享通知信息队列。 |
| Double write | I/O事件 | DoubleWriteFileWrite | Double write过程中将页面写到Double write文件中。 |
| Double write | I/O事件 | DoubleWriteFileRead | 发生半写进行恢复时读取Double write文件。 |
| Statistics file | LWLOCK事件 | FileStatLock | 用于保护存储统计文件信息的数据结构。 |
| Master-slave replication | LWLOCK事件 | SyncRepLock | 用于在主备复制时保护xlog同步信息。 |

| 模块分类 | 事件分类 | 事件 | 说明 |
|---|-----------|-------------------------------|-----------------------------------|
| Master-slave replication | LWLOCK 事件 | ReplicationSlotAllocationLock | 用于主备复制时保护主机端的流复制槽的分配。 |
| Master-slave replication | LWLOCK 事件 | ReplicationSlotControlLock | 用于主备复制时避免并发更新流复制槽状态。 |
| Master-slave replication | LWLOCK 事件 | LsnXlogChkFileLock | 用于串行更新特定结构中记录的主备机的xlogflush位置点。 |
| Master-slave replication | LWLOCK 事件 | DataSyncRepLock | 用于在主备复制时保护数据页同步信息。 |
| Speed up the cluster | LWLOCK 事件 | SearchServerLibLock | 用于GPU加速场景初始化加载特定动态库时, 对读文件操作进行加锁。 |
| Resource manage | LWLOCK 事件 | ResourcePoolHashLock | 用于避免并发访问或者修改资源池哈希表。 |
| OBS | LWLOCK 事件 | OBSGetPathLock | 用于避免对obs路径的写写并发和读写并发。 |
| OBS | LWLOCK 事件 | OBSRuntimeLock | 用于获取环境变量, 如GASSHOME。 |
| LLVM | LWLOCK 事件 | LLVMDumpIRLock | 用于导出动态生成函数所对应的汇编语言。 |
| LLVM | LWLOCK 事件 | LLVMParseIRLock | 用于在查询开始处从IR文件中编译并解析已写好的IR函数。 |
| MPP is compatible with ORACLE scheduled task function | LWLOCK 事件 | JobShmemLock | 用于MPP兼容ORACLE定时任务功能中保护定时读取的全局变量。 |
| Operator history information statistics | LWLOCK 事件 | OperatorRealTLock | 用于避免并发访问或者修改记录算子级实时数据的全局结构。 |

| 模块分类 | 事件分类 | 事件 | 说明 |
|---|-----------|------------------------|--|
| Operator history information statistics | LWLOCK 事件 | OperatorHist Lock | 用于避免并发访问或者修改记录算子级历史数据的全局结构。 |
| query history information statistics | LWLOCK 事件 | SessionRealT Lock | 用于避免并发访问或者修改记录query级实时数据的全局结构。 |
| query history information statistics | LWLOCK 事件 | SessionHistLock | 用于避免并发访问或者修改记录query级历史数据的全局结构。 |
| query history information statistics | LWLOCK 事件 | WaitCountHashLock | 用于保护用户语句计数功能场景中的共享结构。 |
| barrier | LWLOCK 事件 | BarrierLock | 用于保证当前只有一个线程在创建Barrier。 |
| CSN | LWLOCK 事件 | CSNBufMappingLock | 保护csn页面。 |
| instrumentation | LWLOCK 事件 | UniqueSQLMappingLock | 用于保护uniquesql hash table。 |
| instrumentation | LWLOCK 事件 | InstrUserLock | 用于保护InstrUserHTAB。 |
| instrumentation | LWLOCK 事件 | PercentileLock | 用于保护全局PercentileBuffer。 |
| instrumentation | LWLOCK 事件 | InstrWorkloadLock | 保护全局instr workload xact info hash table。 |
| Pgproc | LWLOCK 事件 | Pgproc lwlock | 用于保护pgproc。 |
| Async buffer | LWLOCK 事件 | AsyncCtlLock | 保护Async buffer。 |
| MultiXact | LWLOCK 事件 | MultiXactOffset lwlock | 保护MultiXact offset的slru buffer。 |
| MultiXact | LWLOCK 事件 | MultiXactMemberlwlock | 保护MultiXact member的slrubuffer。 |

| 模块分类 | 事件分类 | 事件 | 说明 |
|----------|----------|--|--|
| CBM | LWLOCK事件 | CBMParseXlogLock | Cbm 解析xlog时的保护锁。 |
| BadBlock | LWLOCK事件 | BadBlockStatHashLock | 用于保护global_bad_block_stat hash表。 |
| Page | LOCK事件 | page | 对表页面加锁。 |
| Tuple | LOCK事件 | tuple | 对页面上的tuple加锁。 |
| object | LOCK事件 | object | 加对象锁。 |
| user | LOCK事件 | userlock | 加用户锁。 |
| advisor | LOCK事件 | advisory | 加advisory锁。 |
| ODBC | LWLOCK事件 | ExtensionConnectorLibLock | 用于初始化ODBC连接场景，在加载与卸载特定动态库时进行加锁。 |
| COMM | 等待事件 | Accept client conn - Total Time | GaussDB数据库接受客户端的连接请求时，从建立连接开始到连接成功过程的整体耗时。 |
| COMM | 等待事件 | Accept client conn - ThrdPool - add epoll | GaussDB数据库接受客户端的连接请求时，线程池模式下，从建立连接开始，到线程池将session的句柄加入到epoll的耗时。 |
| COMM | 等待事件 | Accept client conn - ThrdPool - wait worker | GaussDB数据库接受客户端的连接请求时，线程池模式下，从线程池将session的句柄加入到epoll开始，到线程池中工作线程开始工作的耗时。 |
| COMM | 等待事件 | Accept client conn - ThrdPool - init session | GaussDB数据库接受客户端的连接请求时，线程池模式下，从线程池中工作线程开始工作，到session初始化结束的耗时。 |
| COMM | 等待事件 | Accept client conn - Worker - init proc | GaussDB数据库接受客户端的连接请求时，非线程池模式下，从建立连接开始，到线程初始化结束的耗时。 |
| COMM | 等待事件 | Accept client conn - Worker - init session | GaussDB数据库接受客户端的连接请求时，非线程池模式下，从线程初始化结束，到session初始化结束的耗时。 |

13.2.13 Configuration

13.2.13.1 CONFIG_SETTINGS

CONFIG_SETTINGS视图显示数据库运行时参数的相关信息，如表13-173所示。

表 13-173 CONFIG_SETTINGS 字段

| 名称 | 类型 | 描述 |
|------------|---------|--|
| name | text | 参数名称。 |
| setting | text | 参数当前值。 |
| unit | text | 参数的隐式结构。 |
| category | text | 参数的逻辑组。 |
| short_desc | text | 参数的简单描述。 |
| extra_desc | text | 参数的详细描述。 |
| context | text | 设置参数值的上下文，包括internal、postmaster、sighup、backend、superuser和user。 |
| vartype | text | 参数类型，包括bool、enum、integer、real和string。 |
| source | text | 参数的赋值方式。 |
| min_val | text | 参数最大值。如果参数类型不是数值型，那么该字段值为null。 |
| max_val | text | 参数最小值。如果参数类型不是数值型，那么该字段值为null。 |
| enumvals | text[] | enum类型参数合法值。如果参数类型不是enum型，那么该字段值为null。 |
| boot_val | text | 数据库启动时参数默认值。 |
| reset_val | text | 数据库重置时参数默认值。 |
| sourcefile | text | 设置参数值的配置文件。如果参数不是通过配置文件赋值，那么该字段值为null。 |
| sourceline | integer | 设置参数值的配置文件的行号。如果参数不是通过配置文件赋值，那么该字段值为null。 |

13.2.13.2 GLOBAL_CONFIG_SETTINGS

GLOBAL_CONFIG_SETTINGS显示各节点数据库运行时参数的相关信息，如表13-174所示。

表 13-174 GLOBAL_CONFIG_SETTINGS 的字段

| 名称 | 类型 | 描述 |
|------------|---------|--|
| node_name | text | 节点名称。 |
| name | text | 参数名称。 |
| setting | text | 参数当前值。 |
| unit | text | 参数的隐式结构。 |
| category | text | 参数的逻辑组。 |
| short_desc | text | 参数的简单描述。 |
| extra_desc | text | 参数的详细描述。 |
| context | text | 设置参数值的上下文，包括internal、postmaster、sighup、backend、superuser和user。 |
| vartype | text | 参数类型，包括bool、enum、integer、real和string。 |
| source | text | 参数的赋值方式。 |
| min_val | text | 参数最大值。如果参数类型不是数值型，那么该字段值为null。 |
| max_val | text | 参数最小值。如果参数类型不是数值型，那么该字段值为null。 |
| enumvals | text[] | enum类型参数合法值。如果参数类型不是enum型，那么该字段值为null。 |
| boot_val | text | 数据库启动时参数默认值。 |
| reset_val | text | 数据库重置时参数默认值。 |
| sourcefile | text | 设置参数值的配置文件。如果参数不是通过配置文件赋值，那么该字段值为null。 |
| sourceline | integer | 设置参数值的配置文件的行号。如果参数不是通过配置文件赋值，那么该字段值为null。 |

13.2.14 Operator

13.2.14.1 OPERATOR_HISTORY_TABLE

OPERATOR_HISTORY_TABLE系统视图显示执行作业结束后的算子相关的记录。此数据是从内核中转储到视图中的数据，如表13-175所示。

表 13-175 OPERATOR_HISTORY_TABLE 的字段

| 名称 | 类型 | 描述 |
|---------------------|--------------------------|-------------------------------|
| queryid | bigint | 语句执行使用的内部query_id。 |
| pid | bigint | 后端线程id。 |
| plan_node_id | integer | 查询对应的执行计划的plan node id。 |
| plan_node_name | text | 对应于plan_node_id的算子的名称。 |
| start_time | timestamp with time zone | 该算子处理第一条数据的开始时间。 |
| duration | bigint | 该算子到结束时候总的执行时间（ms）。 |
| query_dop | integer | 当前算子执行时的并行度。 |
| estimated_rows | bigint | 优化器估算的行数信息。 |
| tuple_processed | bigint | 当前算子返回的元素个数。 |
| min_peak_memory | integer | 当前算子在所有DN上的最小内存峰值（MB）。 |
| max_peak_memory | integer | 当前算子在所有DN上的最大内存峰值（MB）。 |
| average_peak_memory | integer | 当前算子在所有DN上的平均内存峰值（MB）。 |
| memory_skew_percent | integer | 当前算子在各DN间的内存使用倾斜率。 |
| min_spill_size | integer | 若发生下盘，所有DN上下盘的最小数据量（MB），默认为0。 |
| max_spill_size | integer | 若发生下盘，所有DN上下盘的最大数据量（MB），默认为0。 |
| average_spill_size | integer | 若发生下盘，所有DN上下盘的平均数据量（MB），默认为0。 |
| spill_skew_percent | integer | 若发生下盘，DN间下盘倾斜率。 |
| min_cpu_time | bigint | 该算子在所有DN上的最小执行时间（ms）。 |
| max_cpu_time | bigint | 该算子在所有DN上的最大执行时间（ms）。 |
| total_cpu_time | bigint | 该算子在所有DN上的总执行时间（ms）。 |
| cpu_skew_percent | integer | DN间执行时间的倾斜率。 |

| 名称 | 类型 | 描述 |
|---------|------|---|
| warning | text | 主要显示如下几类告警信息： <ul style="list-style-type: none"> • Sort/SetOp/HashAgg/HashJoin spill • Spill file size large than 256MB • Broadcast size large than 100MB • Early spill • Spill times is greater than 3 • Spill on memory adaptive • Hash table conflict |

13.2.14.2 OPERATOR_HISTORY

OPERATOR_HISTORY视图显示的是当前用户当前CN上执行作业结束后的算子的相关记录。内核中的数据会定时被清理，清理周期为3分钟。

13.2.14.3 OPERATOR_RUNTIME

OPERATOR_RUNTIME视图显示当前用户正在执行的作业的算子相关信息，如表 13-176所示。

表 13-176 OPERATOR_RUNTIME 的字段

| 名称 | 类型 | 描述 |
|-----------------|--------------------------|-------------------------------|
| queryid | bigint | 语句执行使用的内部query_id。 |
| pid | bigint | 后端线程id。 |
| plan_node_id | integer | 查询对应的执行计划的plan node id。 |
| plan_node_name | text | 对应于plan_node_id的算子的名称。 |
| start_time | timestamp with time zone | 该算子处理第一条数据的开始时间。 |
| duration | bigint | 该算子到结束时候总的执行时间（ms）。 |
| status | text | 当前算子的执行状态，包括finished和running。 |
| query_dop | integer | 当前算子执行时的并行度。 |
| estimated_rows | bigint | 优化器估算的行数信息。 |
| tuple_processed | bigint | 当前算子返回的元素个数。 |
| min_peak_memory | integer | 当前算子在所有DN上的最小内存峰值（MB）。 |

| 名称 | 类型 | 描述 |
|---------------------|---------|---|
| max_peak_memory | integer | 当前算子在所有DN上的最大内存峰值（MB）。 |
| average_peak_memory | integer | 当前算子在所有DN上的平均内存峰值（MB）。 |
| memory_skew_percent | integer | 当前算子在各DN间的内存使用倾斜率。 |
| min_spill_size | integer | 若发生下盘，所有DN上下盘的最小数据量（MB），默认为0。 |
| max_spill_size | integer | 若发生下盘，所有DN上下盘的最大数据量（MB），默认为0。 |
| average_spill_size | integer | 若发生下盘，所有DN上下盘的平均数据量（MB），默认为0。 |
| spill_skew_percent | integer | 若发生下盘，DN间下盘倾斜率。 |
| min_cpu_time | bigint | 该算子在所有DN上的最小执行时间（ms）。 |
| max_cpu_time | bigint | 该算子在所有DN上的最大执行时间（ms）。 |
| total_cpu_time | bigint | 该算子在所有DN上的总执行时间（ms）。 |
| cpu_skew_percent | integer | DN间执行时间的倾斜率。 |
| warning | text | 主要显示如下几类告警信息： <ul style="list-style-type: none"> • Sort/SetOp/HashAgg/HashJoin spill • Spill file size large than 256MB • Broadcast size large than 100MB • Early spill • Spill times is greater than 3 • Spill on memory adaptive • Hash table conflict |

13.2.14.4 GLOBAL_OPERATOR_HISTORY

GLOBAL_OPERATOR_HISTORY系统视图显示的是当前用户在所有CN节点上执行作业结束后的算子的相关记录，如表13-177所示。

表 13-177 GLOBAL_OPERATOR_HISTORY 的字段

| 名称 | 类型 | 描述 |
|---------|--------|--------------------|
| queryid | bigint | 语句执行使用的内部query_id。 |

| 名称 | 类型 | 描述 |
|---------------------|--------------------------|-------------------------------|
| pid | bigint | 后端线程id。 |
| plan_node_id | integer | 查询对应的执行计划的plan node id。 |
| plan_node_name | text | 对应于plan_node_id的算子的名称。 |
| start_time | timestamp with time zone | 该算子处理第一条数据的开始时间。 |
| duration | bigint | 该算子到结束时候总的执行时间（ms）。 |
| query_dop | integer | 当前算子执行时的并行度。 |
| estimated_rows | bigint | 优化器估算的行数信息。 |
| tuple_processed | bigint | 当前算子返回的元素个数。 |
| min_peak_memory | integer | 当前算子在所有DN上的最小内存峰值（MB）。 |
| max_peak_memory | integer | 当前算子在所有DN上的最大内存峰值（MB）。 |
| average_peak_memory | integer | 当前算子在所有DN上的平均内存峰值（MB）。 |
| memory_skew_percent | integer | 当前算子在各DN间的内存使用倾斜率。 |
| min_spill_size | integer | 若发生下盘，所有DN上下盘的最小数据量（MB），默认为0。 |
| max_spill_size | integer | 若发生下盘，所有DN上下盘的最大数据量（MB），默认为0。 |
| average_spill_size | integer | 若发生下盘，所有DN上下盘的平均数据量（MB），默认为0。 |
| spill_skew_percent | integer | 若发生下盘，DN间下盘倾斜率。 |
| min_cpu_time | bigint | 该算子在所有DN上的最小执行时间（ms）。 |
| max_cpu_time | bigint | 该算子在所有DN上的最大执行时间（ms）。 |
| total_cpu_time | bigint | 该算子在所有DN上的总执行时间（ms）。 |
| cpu_skew_percent | integer | DN间执行时间的倾斜率。 |

| 名称 | 类型 | 描述 |
|---------|------|---|
| warning | text | 主要显示如下几类告警信息： <ol style="list-style-type: none"> Sort/SetOp/HashAgg/HashJoin spill Spill file size large than 256MB Broadcast size large than 100MB Early spill Spill times is greater than 3 Spill on memory adaptive Hash table conflict |

13.2.14.5 GLOBAL_OPERATOR_HISTORY_TABLE

GLOBAL_OPERATOR_HISTORY_TABLE视图显示所有CN节点执行作业结束后的算子相关的记录。此数据是从内核中转储到系统表GS_WLM_OPERATOR_INFO中的数据。该视图是查询所有CN节点系统表GS_WLM_OPERATOR_INFO的汇聚视图。表字段同表13-177。

13.2.14.6 GLOBAL_OPERATOR_RUNTIME

GLOBAL_OPERATOR_RUNTIME视图显示当前用户在所有CN节点上正在执行的作业的算子相关信息，如表13-178所示。

表 13-178 GLOBAL_OPERATOR_RUNTIME 的字段

| 名称 | 类型 | 描述 |
|-----------------|--------------------------|-------------------------------|
| queryid | bigint | 语句执行使用的内部query_id。 |
| pid | bigint | 后端线程id。 |
| plan_node_id | integer | 查询对应的执行计划的plan node id。 |
| plan_node_name | text | 对应于plan_node_id的算子的名称。 |
| start_time | timestamp with time zone | 该算子处理第一条数据的开始时间。 |
| duration | bigint | 该算子到结束时候总的执行时间（ms）。 |
| status | text | 当前算子的执行状态，包括finished和running。 |
| query_dop | integer | 当前算子执行时的并行度。 |
| estimated_rows | bigint | 优化器估算的行数信息。 |
| tuple_processed | bigint | 当前算子返回的元素个数。 |

| 名称 | 类型 | 描述 |
|---------------------|---------|---|
| min_peak_memory | integer | 当前算子在所有DN上的最小内存峰值（MB）。 |
| max_peak_memory | integer | 当前算子在所有DN上的最大内存峰值（MB）。 |
| average_peak_memory | integer | 当前算子在所有DN上的平均内存峰值（MB）。 |
| memory_skew_percent | integer | 当前算子在各DN间的内存使用倾斜率。 |
| min_spill_size | integer | 若发生下盘，所有DN上下盘的最小数据量（MB），默认为0。 |
| max_spill_size | integer | 若发生下盘，所有DN上下盘的最大数据量（MB），默认为0。 |
| average_spill_size | integer | 若发生下盘，所有DN上下盘的平均数据量（MB），默认为0。 |
| spill_skew_percent | integer | 若发生下盘，DN间下盘倾斜率。 |
| min_cpu_time | bigint | 该算子在所有DN上的最小执行时间（ms）。 |
| max_cpu_time | bigint | 该算子在所有DN上的最大执行时间（ms）。 |
| total_cpu_time | bigint | 该算子在所有DN上的总执行时间（ms）。 |
| cpu_skew_percent | integer | DN间执行时间的倾斜率。 |
| warning | text | 主要显示如下几类告警信息： <ul style="list-style-type: none"> • Sort/SetOp/HashAgg/HashJoin spill • Spill file size large than 256MB • Broadcast size large than 100MB • Early spill • Spill times is greater than 3 • Spill on memory adaptive • Hash table conflict |

13.2.15 Workload Manager

13.2.15.1 WLM_CGROUP_CONFIG

WLM_CGROUP_CONFIG视图显示当前执行作业的控制组的信息，如表13-179所示。

表 13-179 WLM_CGROUP_CONFIG 字段

| 名称 | 类型 | 描述 |
|---------------|---------|----------------|
| cgoup_name | text | 控制组的名称。 |
| priority | integer | 作业的优先级。 |
| usage_pencent | integer | 控制组占用的百分比。 |
| shares | bigint | 控制组分配的CPU资源配额。 |
| cpuacct | bigint | CPU配额分配。 |
| cpuset | text | CPU限额分配。 |
| relpath | text | 控制组的相对路径。 |
| valid | text | 该控制组是否有效。 |

13.2.15.2 WLM_CLUSTER_RESOURCE_RUNTIME

WLM_CLUSTER_RESOURCE_RUNTIME视图显示的是所有DN资源的汇总信息字段，如表13-180所示。

表 13-180 WLM_CLUSTER_RESOURCE_RUNTIME 字段

| 名称 | 类型 | 描述 |
|---------------|---------|--------------|
| min_mem_util | integer | DN最小内存使用率。 |
| max_mem_util | integer | DN最大内存使用率。 |
| min_cpu_util | integer | DN最小CPU使用率。 |
| max_cpu_util | integer | DN最大CPU使用率。 |
| min_io_util | integer | DN最小I/O使用率。 |
| max_io_util | integer | DN最大I/O使用率。 |
| used_mem_rate | integer | 物理节点最大内存使用率。 |

13.2.15.3 WLM_CONTROLGROUP_CONFIG

WLM_CONTROLGROUP_CONFIG视图显示数据库内所有的控制组信息，如表13-181所示。

表 13-181 WLM_CONTROLGROUP_CONFIG 字段

| 名称 | 类型 | 描述 |
|------|------|---------|
| name | text | 控制组的名称。 |

| 名称 | 类型 | 描述 |
|----------|--------|------------------------|
| type | text | 控制组的类型。 |
| gid | bigint | 控制组id。 |
| classgid | bigint | Workload所属Class的控制组id。 |
| class | text | Class控制组。 |
| workload | text | Workload控制组。 |
| shares | bigint | 控制组分配的CPU资源配额。 |
| limits | bigint | 控制组分配的CPU资源限额。 |
| wdlevel | bigint | Workload控制组层级。 |
| cpucores | text | 控制组使用的CPU核的信息。 |

13.2.15.4 WLM_RESOURCEPOOL_RUNTIME

WLM_RESOURCEPOOL_RUNTIME视图显示资源池上的一些统计信息，如表13-182所示。

表 13-182 WLM_RESOURCEPOOL_RUNTIME 的字段

| 名称 | 类型 | 描述 |
|---------------|---------|----------------|
| rpoid | oid | 资源池的OID。 |
| respool | name | 资源池的名称。 |
| control_group | name | 资源池的控制组。 |
| parentid | oid | 父资源池的OID。 |
| ref_count | integer | 关联到该资源池上的作业数量。 |
| active_points | integer | 资源池上已经使用的点数。 |
| running_count | integer | 正在资源池上运行的作业数量。 |
| waiting_count | integer | 正在资源池上排队的作业数量。 |
| io_limits | integer | 资源池的iops上限。 |
| io_priority | integer | 资源池的I/O优先级。 |

13.2.15.5 WLM_USER_RESOURCE_CONFIG

WLM_USER_RESOURCE_CONFIG视图显示用户的资源配置信息，如表13-183所示。

表 13-183 WLM_USER_RESOURCE_CONFIG 字段

| 名称 | 类型 | 描述 |
|------------|---------|--------------|
| userid | oid | 用户oid。 |
| username | name | 用户名称。 |
| sysadmin | boolean | 是否是sysadmin。 |
| rpoid | oid | 资源池的oid。 |
| respool | name | 资源池的名称。 |
| parentid | oid | 父用户的oid。 |
| totalspace | bigint | 占用总空间大小。 |
| spacelimit | bigint | 空间大上限。 |
| childcount | integer | 子用户数量。 |
| childlist | texto | 子用户的列表。 |

13.2.15.6 WLM_USER_RESOURCE_RUNTIME

WLM_USER_RESOURCE_RUNTIME视图显示所有用户资源使用情况，需要使用管理员用户进行查询，如表13-184所示。此视图在GUC参数“use_workload_manager”为“on”时才有效。

表 13-184 WLM_USER_RESOURCE_RUNTIME 字段

| 名称 | 类型 | 描述 |
|-----------------|---------|--|
| username | name | 用户名。 |
| used_memory | integer | 正在使用的内存大小，单位MB。 |
| total_memory | integer | 可以使用的内存大小，单位MB。值为0表示未限制最大可用内存，其限制取决于数据库最大可用内存。 |
| used_cpu | integer | 正在使用的CPU核数。 |
| total_cpu | integer | 在该机器节点上，用户关联控制组的CPU核数总和。 |
| used_space | bigint | 已使用的存储空间大小，单位KB。 |
| total_space | bigint | 可使用的存储空间大小，单位KB，值为-1表示未限制最大存储空间。 |
| used_temp_space | bigint | 已使用的临时空间大小（预留字段，暂未使用），单位KB。 |

| 名称 | 类型 | 描述 |
|-------------------|--------|---|
| total_temp_space | bigint | 可使用的临时空间大小（预留字段，暂未使用），单位KB，值为-1表示未限制最大临时存储空间。 |
| used_spill_space | bigint | 已使用的下盘空间大小（预留字段，暂未使用），单位KB。 |
| total_spill_space | bigint | 可使用的下盘空间大小（预留字段，暂未使用），单位KB，值为-1表示未限制最大下盘空间。 |

13.2.15.7 WLM_WORKLOAD_RUNTIME

WLM_WORKLOAD_RUNTIME视图显示当前用户在CN上执行作业时当前CN的作业状态信息，如表13-185所示。

表 13-185 WLM_WORKLOAD_RUNTIME 字段

| 名称 | 类型 | 描述 |
|---------------|---------|--|
| node_name | text | 作业执行所在CN的名称。 |
| thread_id | bigint | 后端线程ID。 |
| processid | integer | 后端线程的pid。 |
| time_stamp | bigint | 语句执行的开始时间。 |
| username | name | 登录到该后端的用户名。 |
| memory | integer | 语句所需的内存大小。 |
| active_points | integer | 语句在资源池上消耗的资源点数。 |
| max_points | integer | 语句在资源池上消耗的总资源点数。 |
| priority | integer | 作业的优先级。 |
| resource_pool | text | 作业所在资源池。 |
| status | text | 作业执行的状态，包括： <ul style="list-style-type: none"> pending：阻塞状态。 running：执行状态。 finished：结束状态。 aborted：终止状态。 unknown：未知状态。 |
| control_group | text | 作业所使用的Cgroups。 |

| 名称 | 类型 | 描述 |
|---------|------|---|
| enqueue | text | 作业的排队信息，包括： <ul style="list-style-type: none"> ● GLOBAL：全局排队。 ● RESPOOL：资源池排队。 ● ACTIVE：不排队。 |
| query | text | 正在执行的语句。 |

13.2.15.8 GLOBAL_WLM_WORKLOAD_RUNTIME

显示当前用户在每个CN上执行作业时在CN上的状态信息，如表13-186所示。需要有监控管理员权限才可以访问。

表 13-186 GLOBAL_WAL_WORKLOAD_RUNTIME 字段

| 名称 | 类型 | 描述 |
|---------------|---------|---|
| node_name | text | 作业执行所在的CN的名称。 |
| thread_id | bigint | 后端线程ID。 |
| processid | integer | 线程的lwpid。 |
| time_stamp | bigint | 语句执行的开始时间。 |
| username | name | 登录到该后端的用户名。 |
| memory | integer | 语句所需的内存大小。 |
| active_points | integer | 语句在资源池上消耗的资源点数。 |
| max_points | integer | 资源在资源池上的最大资源数。 |
| priority | integer | 作业的优先级。 |
| resource_pool | text | 作业所在资源池。 |
| status | text | 作业执行的状态，包括： <ul style="list-style-type: none"> ● pending：阻塞状态。 ● running：执行状态。 ● finished：结束状态。 ● aborted：终止状态。 ● unkown：未知状态。 |
| control_group | name | 作业所使用的Cgroups。 |

| 名称 | 类型 | 描述 |
|---------|------|---|
| enqueue | text | 作业的排队信息，包括： <ul style="list-style-type: none"> • GLOBAL：全局排队。 • RESPOOL：资源池排队。 • ACTIVE：不排队。 |
| query | text | 正在执行的语句。 |

13.2.15.9 LOCAL_IO_WAIT_INFO

显示当前节点I/O管控的实时统计信息，如[表13-187](#)所示。

表 13-187 LOCAL_IO_WAIT_INFO 字段

| 名称 | 类型 | 描述 |
|------------------|------------------|-----------------------------------|
| node_name | text | 节点名称。 |
| device_name | text | 节点挂载的数据磁盘名称。 |
| read_per_second | double precision | 读完成每秒次数。 |
| write_per_second | double precision | 写完成每秒次数。 |
| write_ratio | double precision | 写磁盘占总的I/O使用的比例。 |
| io_util | double precision | 每秒I/O所占CPU总时间的百分比。 |
| total_io_util | integer | 过去三次I/O所占CPU总时间的等级（取值为0~6）。 |
| tick_count | integer | 更新磁盘I/O信息的周期，固定为1秒，每次读取数据前都会被清零。 |
| io_wait_list_len | integer | I/O请求线程等待队列的大小，若为0，则表示当前没有I/O被管控。 |

13.2.15.10 GLOBAL_IO_WAIT_INFO

显示所有节点I/O管控的实时统计信息，如[表13-188](#)所示。

表 13-188 GLOBAL_IO_WAIT_INFO 字段

| 名称 | 类型 | 描述 |
|-----------|------|-------|
| node_name | text | 节点名称。 |

| 名称 | 类型 | 描述 |
|------------------|------------------|-----------------------------------|
| device_name | text | 节点挂载的数据磁盘名称。 |
| read_per_second | double precision | 读完成每秒次数。 |
| write_per_second | double precision | 写完成每秒次数。 |
| write_ratio | double precision | 写磁盘占总的I/O使用的比例。 |
| io_util | double precision | 每秒I/O所占CPU总时间的百分比。 |
| total_io_util | integer | 过去三次I/O所占CPU总时间的等级（取值为0~6）。 |
| tick_count | integer | 更新磁盘I/O信息的周期，固定为1秒，每次读取数据前都会被清零。 |
| io_wait_list_len | integer | I/O请求线程等待队列的大小，若为0，则表示当前没有I/O被管控。 |

13.2.16 Global Plancache

GPC相关视图在enable_global_plancache打开的状态下才有效。

13.2.16.1 LOCAL_PLANCACHE_STATUS

LOCAL_PLANCACHE_STATUS视图显示当前节点的GPC全局计划缓存状态信息，如表13-189所示。

表 13-189 LOCAL_PLANCACHE_STATUS 字段

| 名称 | 类型 | 描述 |
|-------------|---------|-----------------------------------|
| nodename | text | 所属节点名称。 |
| query | text | 查询语句text。 |
| refcount | integer | 被引用次数。 |
| valid | bool | 是否合法。 |
| databaseid | oid | 所属数据库id。 |
| schema_name | text | 所属schema。 |
| params_num | integer | 参数数量。 |
| func_id | oid | 该plancache所在存储过程oid，如果不属于存储过程则为0。 |

| 名称 | 类型 | 描述 |
|---------|---------|-----------------|
| stmt_id | integer | 显示存储过程内语句计划的序号。 |

13.2.16.2 GLOBAL_PLANCACHE_STATUS

GLOBAL_PLANCACHE_STATUS视图显示全部节点上GPC全局计划缓存的状态信息，具体的字段见[LOCAL_PLANCACHE_STATUS](#)。

13.2.16.3 LOCAL_PREPARE_STATEMENT_STATUS

LOCAL_PREPARE_STATEMENT_STATUS视图显示当前节点的GPC全局计划缓存状态对应的prepare statement信息，如[表13-190](#)所示。

表 13-190 LOCAL_PREPARE_STATEMENT_STATUS 字段

| 名称 | 类型 | 描述 |
|----------------|---------|----------------------|
| nodename | text | 所属节点名称。 |
| cn_sess_id | bigint | 其来自的cn的sessionid。 |
| cn_node_id | integer | 其来自的cn的node_id。 |
| cn_time_line | integer | 其来自的cn的重启次数。 |
| statement_name | text | 其statement name。 |
| refcount | integer | 其对应的plancache的被引用次数。 |
| is_shared | bool | 其对应plancache是否共享。 |
| query | text | 对应的query语句。 |

13.2.16.4 GLOBAL_PREPARE_STATEMENT_STATUS

GLOBAL_PREPARE_STATEMENT_STATUS视图显示全部节点的GPC全局计划缓存状态对应的prepare statement信息。具体字段见[LOCAL_PREPARE_STATEMENT_STATUS](#)

13.2.17 RTO & RPO

13.2.17.1 global_rto_status

global_rto_status视图显示关于主机和备机的日志流控信息（本节点除外、DN上不可使用），如[表13-191](#)所示。

表 13-191 global_rto_status 字段

| 参数 | 类型 | 描述 |
|-----------|------|--|
| node_name | text | 节点的名称，包含主机和备机。 |
| rto_info | text | 流控的信息，包含了备机当前的日志流控时间（单位：秒），备机通过GUC参数设置的预期流控时间（单位：秒），为了达到这个预期主机所需要的睡眠时间（单位：微秒）。 |

13.2.17.2 global_streaming_hadr_rto_and_rpo_stat

global_streaming_hadr_rto_and_rpo_stat视图显示流式容灾的主集群和备集群日志流控信息（只可在主集群的CN使用，DN以及备集群上均不可获取到统计信息），如表 13-192所示。

表 13-192 global_streaming_hadr_rto_and_rpo_stat 参数说明

| 参数 | 类型 | 描述 |
|-------------------------|------|--|
| hadr_sender_node_name | text | 节点的名称，包含主集群和备集群首备。 |
| hadr_receiver_node_name | text | 备集群首备名称。 |
| current_rto | int | 流控的信息，当前主备集群的日志rto时间（单位：秒）。-1标识灾备集群多数派异常。 |
| target_rto | int | 流控的信息，目标主备集群间的rto时间（单位：秒）。 |
| current_rpo | int | 流控的信息，当前主备集群的日志rpo时间（单位：秒）。-1标识灾备集群多数派异常。 |
| target_rpo | int | 流控的信息，目标主备集群间的rpo时间（单位：秒）。 |
| rto_sleep_time | int | RTO流控信息，为了达到目标RTO，预期主机walsender所需要的睡眠时间（单位：微妙）。 |
| rpo_sleep_time | int | RPO流控信息，为了达到目标RPO，预期主机xlogInsert所需要的睡眠时间（单位：微妙）。 |

13.2.18 AI Watchdog

13.2.18.1 ai_watchdog_monitor_status

表 13-193 ai_watchdog_monitor_status 参数说明

| 参数 | 类型 | 描述 |
|---------------------|-----------|--|
| metric_name | text | metric指标名称： <ul style="list-style-type: none"> tps: TPS。 tps_hourly: 每小时的TPS均值。 shared_used_mem: 共享内存使用量（MB）。 dynamic_used_shrctx: 共享内存上下文使用量（MB）。 other_used_mem: 其他内存使用量（MB）。 process_used_mem: 系统常驻内存使用量（MB）。 dynamic_used_mem: 动态内存使用量（MB）。 malloc_failures: 每个采集间隔内的内存分配失败次数。 D_state_rate: D状态线程比例。 R_state_rate: R状态线程比例。 S_state_rate: S状态线程比例。 db_state: 数据库的状态（68表示D、82表示R、83表示S）。 cpu_usage: CPU使用率，上限100。 disk_io: 两个采集间隔内的磁盘I/O延迟。 network_io: 两个采集间隔内的网络I/O延迟。 threadpool_usage: 线程池使用率。 threadpool_hang_rate: 线程池group处于hang状态的比例。 |
| max_length | int | 采集队列长队。 |
| current_length | int | 当前采集到的样本数。 |
| collection_interval | int | 采集间隔，单位秒。 |
| latest_value | int | 上次采集到的值，没采集到为null。 |
| last_report | timestamp | 上次采集时刻。 |

13.2.18.2 ai_watchdog_detection_warnings

表 13-194 ai_watchdog_detection_warnings 参数

| 参数 | 类型 | 描述 |
|----------------|-----------|-----------|
| event | text | 事件名称。 |
| cause | text | 事件原因。 |
| details | text | 事件详情。 |
| time | timestamp | 报告时刻。 |
| need_to_handle | bool | 是否需要自动处理。 |

13.2.18.3 ai_watchdog_parameters

表 13-195 ai_watchdog_parameters 参数

| 参数 | 类型 | 描述 |
|-------|------|---|
| name | text | 参数名称，包括如下常用参数： <ul style="list-style-type: none">enable_ai_watchdog：是否开启本功能。ai_watchdog_max_consuming_time_ms：最大耗时。ai_watchdog_used_memory_kb：本功能当前内存使用。ai_watchdog_detection_times：已检测次数。enable_self_healing：发现问题后是否可以自愈。oom_detected_times：已检测到的OOM次数。hang_detected_times：已检测到的hang次数。enable_oom_detection：是否自动启动了OOM探测功能。in_wait_time：是否处于等待时间。other_used_memory_has_risk：其他内存使用部分是否存在风险。shared_used_mem_has_risk：共享内存上下文使用是否存在风险。dynamic_used_shrctx_has_risk：动态内存使用是存在风险。 |
| value | text | 参数值。 |

13.2.18.4 ai_watchdog_ftask_status

表 13-196 ai_watchdog_ftask_status 参数

| 参数 | 类型 | 描述 |
|-------------------|-----------|---|
| name | text | 喂狗任务名。 |
| timeout_threshold | int | 喂狗任务超时阈值。 |
| register_time | timestamp | 喂狗任务注册时间。 |
| thread_id | bigint | 该喂狗任务在哪一个线程ID上使用。 |
| thread_name | text | 该喂狗任务在哪一个线程名上使用。 |
| last_feed | timestamp | 喂狗任务最近一次喂狗时间，默认初始值等于register_time。 |
| restart_count | int | 同一后台线程异常重复注册同一喂狗任务名的次数，该参数在任务调用取消注册喂狗任务接口后清零。 |
| timeout_action | text | 注册任务时指定的超时处理动作。当前提供的处理动作如下： <ul style="list-style-type: none"> WATCHDOG_REPORT_WARNING：超时定位定界提示。 WATCHDOG_SEND_SIGTERM：向线程发送SIGTERM信号。 WATCHDOG_SEND_SIGUSR2：向线程发送SIGUSR2信号。 WATCHDOG_SEND_SIGQUIT：向线程发送SIGQUIT信号。 WATCHDOG_EXIT_PROCESS：进程退出。 |

13.2.19 废弃

13.2.19.1 Query

13.2.19.1.1 GS_SLOW_QUERY_INFO

GS_SLOW_QUERY_INFO视图显示当前节点上已经转储的慢查询信息，如表13-197所示。此数据是从内核中转储到系统表中的数据。当设置GUC参数enable_resource_record为on时，系统会定时（周期为3分钟）将内核中query信息导入GS_WLM_SESSION_QUERY_INFO_ALL系统表，开启此功能会占用系统存储空间并对性能有一定影响。用户通过查询GS_SLOW_QUERY_INFO视图，可以查看已经转储的慢查询信息，本版本中已废弃。

表 13-197 GS_SLOW_QUERY_INFO 字段

| 名称 | 类型 | 描述 |
|-------------------|--------------------------|--------------------------|
| dbname | text | 数据库名称。 |
| schemaname | text | schema名称。 |
| nodename | text | 节点名称。 |
| username | text | 用户名。 |
| queryid | bigint | 归一化ID。 |
| query | text | query语句。 |
| start_time | timestamp with time zone | 开始执行时间。 |
| finish_time | timestamp with time zone | 结束执行时间。 |
| duration | bigint | 执行持续时间（毫秒）。 |
| query_plan | text | 计划信息。 |
| n_returned_rows | bigint | Select返回的结果集行数。 |
| n_tuples_fetched | bigint | 随机扫描行数。 |
| n_tuples_returned | bigint | 顺序扫描行数。 |
| n_tuples_inserted | bigint | 插入行数。 |
| n_tuples_updated | bigint | 更新行数。 |
| n_tuples_deleted | bigint | 删除行数。 |
| n_blocks_fetched | bigint | Cache加载次数。 |
| n_blocks_hit | bigint | Cache命中数。 |
| db_time | bigint | 有效的DB时间花费，多线程将累加（单位：微秒）。 |
| cpu_time | bigint | CPU时间（单位：微秒）。 |
| execution_time | bigint | 执行器内执行时间（单位：微秒）。 |
| parse_time | bigint | SQL解析时间（单位：微秒）。 |
| plan_time | bigint | SQL生成计划时间（单位：微秒）。 |

| 名称 | 类型 | 描述 |
|---------------------|--------|-----------------------|
| rewrite_time | bigint | SQL重写时间（单位：微秒）。 |
| pl_execution_time | bigint | plpgsql上的执行时间（单位：微秒）。 |
| pl_compilation_time | bigint | plpgsql上的编译时间（单位：微秒）。 |
| net_send_time | bigint | 网络上的时间花费（单位：微秒）。 |
| data_io_time | bigint | IO上的时间花费(单位：微秒)。 |

13.2.19.1.2 GS_SLOW_QUERY_HISTORY（废弃）

GS_SLOW_QUERY_HISTORY显示当前节点上未转储的慢查询信息。具体字段信息请参考[18.9.15 GS_SLOW_QUERY_INFO](#)。本版本中已废弃。

13.2.19.1.3 GLOBAL_SLOW_QUERY_HISTORY

GS_SLOW_QUERY_HISTORY显示所有节点上未转储的慢查询信息，本版本中已废弃。具体字段信息请参考[18.9.15 GS_SLOW_QUERY_INFO](#)。

13.2.19.1.4 GLOBAL_SLOW_QUERY_INFO

GS_SLOW_QUERY_HISTORY显示所有节点上已经转储的慢查询信息，本版本中已废弃。具体字段信息请参考[18.9.15 GS_SLOW_QUERY_INFO](#)。

13.3 WDR Snapshot Schema

WDR Snapshot在启动后（打开GUC参数`enable_wdr_snapshot`），会在用户表空间“pg_default”，数据库“postgres”下的Snapshot Schema中创建对象，用于持久化WDR快照数据，默认初始化用户或监控管理员用户可以访问和操作Snapshot Schema下的对象。

根据GUC参数`wdr_snapshot_retention_days`来自动管理快照的生命周期。

13.3.1 WDR Snapshot 原信息

13.3.1.1 SNAPSHOT.SNAPSHOT

SNAPSHOT表记录当前系统中存储的WDR快照数据的索引信息，开始，结束时间。只有初始化用户或监控管理员用户有权限查看。只可在系统库中查询到结果，用户库中无法查询，WDR Snapshot在启动后（打开GUC参数`enable_wdr_snapshot`）会触发创建该表，如[表13-198](#)所示。

表 13-198 SNAPSHOT 表属性

| 名称 | 类型 | 描述 | 示例 |
|-------------------|-----------|--|----------------------------------|
| snapshot_id | bigint | WDR快照序号。 | 1 |
| start_ts | timestamp | WDR快照的开始时间。 | 2019-12-28
17:11:27.423742+08 |
| end_ts | timestamp | WDR快照的结束时间。 | 2019-12-28
17:11:43.67726+08 |
| version | int | WDR快照的版本信息。 | 1 |
| snap_flag | bigint | WDR快照的属性。
<ul style="list-style-type: none"> • NULL：代表该快照为旧版本快照。 • 0：表示该次快照为全量快照。 • 1：表示该次快照为增量快照。 | 0 |
| base_snaps_hot_id | bigint | WDR快照对应的的全量快照id。 | 1 |

13.3.1.2 SNAPSHOT.TABLES_SNAP_TIMESTAMP

TABLES_SNAP_TIMESTAMP表记录所有存储的WDR Snapshot中数据库，表对象，数据采集的开始，结束时间。只有初始化用户或监控管理员用户有权限查看，WDR Snapshot在启动后（打开GUC参数enable_wdr_snapshot）会触发创建该表，如表 13-199所示。

表 13-199 TABLES_SNAP_TIMESTAMP 表属性

| 名称 | 类型 | 描述 | 示例 |
|-------------|-----------|--------------------------|----------------------------------|
| snapshot_id | bigint | WDR快照序号。 | 1 |
| db_name | text | WDR Snapshot对应的database。 | tpcc1000 |
| tablename | text | WDR Snapshot对应的table。 | snap_xc_statio_all_indexes |
| start_ts | timestamp | WDR快照的开始时间。 | 2019-12-28
17:11:27.425849+08 |
| end_ts | timestamp | WDR快照的结束时间。 | 2019-12-28
17:11:27.707398+08 |

13.3.1.3 SNAP_SEQ

SNAP_SEQ是一个递增的sequence，其为WDR Snapshot提供快照的ID，WDR Snapshot在启动后（打开GUC参数enable_wdr_snapshot）会触发创建该sequence。

13.3.2 WDR Snapshot 数据表

WDR Snapshot数据表命名原则：snap_{源数据表}。

WDR Snapshot数据表来源为DBE_PERF Schema下的视图，WDR Snapshot在启动后（打开GUC参数enable_wdr_snapshot）会触发创建WDR Snapshot数据表。

📖 说明

初始用户或者监控管理员用户具有权限查看WDR Snapshot数据表。

13.4 DBE_SQL_UTIL Schema

DBE_SQL_UTIL模式存储了用于管理SQL PATCH的工具，包括创建、删除、开启、禁用SQL PATCH等系统函数。普通用户只有usage权限，没有create、alter、drop、comment等权限。

13.4.1 DBE_SQL_UTIL.create_hint_sql_patch

create_hint_sql_patch是用于在当前建立连接的CN上创建调优SQL PATCH的接口函数，返回执行是否成功，如表13-200所示。

限制：仅初始用户、sysadmin、opradmin和monadmin用户有权限调用。

📖 说明

- CN之间SQL PATCH不共享，要在各个CN上单独创建。
- 开启负载均衡场景或者需要指定创建的CN的场景，推荐使用DBE_SQL_UTIL.create_remote_hint_sql_patch接口进行创建。

表 13-200 DBE_SQL_UTIL.create_hint_sql_patch 入参和返回值列表

| 参数 | 类型 | 描述 |
|---------------|-----------|---------------------|
| patch_name | IN name | PATCH名称。 |
| unique_sql_id | IN bigint | 查询全局唯一id。 |
| hint_string | IN text | Hint文本。 |
| description | IN text | PATCH的备注，默认值为NULL。 |
| enabled | IN bool | PATCH是否生效，默认值为true。 |
| result | OUT bool | 执行是否成功。 |

13.4.2 DBE_SQL_UTIL.create_abort_sql_patch

create_abort_sql_patch是用于在当前建立连接的CN上创建避险SQL PATCH的接口函数，返回执行是否成功，如表13-201所示。

限制：仅初始用户、sysadmin、opradmin和monadmin用户有权限调用。

说明

- CN之间SQL PATCH不共享，要在各个CN上单独创建。
- 开启负载均衡场景或者需要指定创建的CN的场景，推荐使用 [DBE_SQL_UTIL.create_remote_abort_sql_patch](#)接口进行创建。

表 13-201 DBE_SQL_UTIL.create_abort_sql_patch 入参和返回值列表

| 参数 | 类型 | 描述 |
|---------------|-----------|---------------------|
| patch_name | IN name | PATCH名称。 |
| unique_sql_id | IN bigint | 查询全局唯一id。 |
| description | IN text | PATCH的备注，默认值为NULL。 |
| enabled | IN bool | PATCH是否生效，默认值为true。 |
| result | OUT bool | 执行是否成功。 |

13.4.3 DBE_SQL_UTIL.drop_sql_patch

drop_sql_patch是用于在当前建立连接的CN上删除SQL PATCH的接口函数，返回执行是否成功，如表13-202所示。

限制：仅初始用户、sysadmin、opradmin和monadmin用户有权限调用。

说明

- CN之间SQL PATCH不共享，要在各个CN上单独执行。
- 开启负载均衡场景或者需要指定创建的CN的场景，推荐使用 [DBE_SQL_UTIL.drop_remote_sql_patch](#)接口进行删除操作。

表 13-202 DBE_SQL_UTIL.drop_sql_patch 入参和返回值列表

| 参数 | 类型 | 描述 |
|------------|----------|----------|
| patch_name | IN name | PATCH名称。 |
| result | OUT bool | 执行是否成功。 |

13.4.4 DBE_SQL_UTIL.enable_sql_patch

enable_sql_patch是用于在当前建立连接的CN上开启SQL PATCH的接口函数，返回执行是否成功，如表13-203所示。

限制：仅初始用户、sysadmin、opradmin和monadmin用户有权限调用。

说明

- CN之间SQL PATCH不共享，要在各个CN上单独执行。
- 开启负载均衡场景或者需要指定创建的CN的场景，推荐使用 [DBE_SQL_UTIL.enable_remote_sql_patch](#)接口进行开启操作。

表 13-203 DBE_SQL_UTIL.enable_sql_patch 入参和返回值列表

| 参数 | 类型 | 描述 |
|------------|----------|----------|
| patch_name | IN name | PATCH名称。 |
| result | OUT bool | 执行是否成功。 |

13.4.5 DBE_SQL_UTIL.disable_sql_patch

disable_sql_patch是用于在当前建立连接的CN上禁用SQL PATCH的接口函数，返回执行是否成功，如表13-204所示。

限制：仅初始用户、sysadmin、opradmin和monadmin用户有权限调用。

说明

- CN之间SQL PATCH不共享，要在各个CN上单独执行。
- 开启负载均衡场景或者需要指定创建的CN的场景，推荐使用 [DBE_SQL_UTIL.disable_remote_sql_patch](#)接口进行禁用操作。

表 13-204 DBE_SQL_UTIL.disable_sql_patch 入参和返回值列表

| 参数 | 类型 | 描述 |
|------------|----------|----------|
| patch_name | IN name | PATCH名称。 |
| result | OUT bool | 执行是否成功。 |

13.4.6 DBE_SQL_UTIL.show_sql_patch

show_sql_patch是用于显示给定patch_name对应的SQL PATCH的接口函数，返回运行结果，如表13-205所示。

限制：仅初始用户、sysadmin、opradmin和monadmin用户有权限调用。

表 13-205 DBE_SQL_UTIL.show_sql_patch 入参和返回值列表

| 参数 | 类型 | 描述 |
|---------------|------------|---------------|
| patch_name | IN name | PATCH名称。 |
| unique_sql_id | OUT bigint | 查询全局唯一id。 |
| enabled | OUT bool | PATCH是否生效。 |
| abort | OUT bool | 是否是AbortHint。 |
| hint_str | OUT text | Hint文本。 |

13.4.7 DBE_SQL_UTIL.create_hint_sql_patch

create_hint_sql_patch是用于创建调优SQL PATCH的接口函数，返回执行是否成功。本函数是原函数的重载函数，支持通过parent_unique_sql_id值限制hint patch的生效范围，如表13-206所示。

限制：仅初始用户、sysadmin、opradmin和monadmin用户有权限调用。

表 13-206 DBE_SQL_UTIL.create_hint_sql_patch 重载函数入参和返回值列表

| 参数 | 类型 | 描述 |
|----------------------|-----------|--|
| patch_name | IN name | PATCH名称。 |
| unique_sql_id | IN bigint | 查询全局唯一id。 |
| parent_unique_sql_id | IN bigint | 标识外层SQL语句的全局唯一id，值为0时表示限制存储过程外语句SQL PATCH生效；非0值表示限制特定存储过程生效。 |
| hint_string | IN text | Hint文本。 |
| description | IN text | PATCH的备注，默认值为NULL。 |
| enabled | IN bool | PATCH是否生效，默认值为true。 |
| result | OUT bool | 执行是否成功。 |

13.4.8 DBE_SQL_UTIL.create_abort_sql_patch

create_abort_sql_patch是用于创建避险SQL PATCH的接口函数，返回执行是否成功。本函数是原函数的重载函数，支持通过parent_unique_sql_id值限制abort patch的生效范围，如表13-207所示。

限制：仅初始用户、sysadmin、opradmin和monadmin用户有权限调用。

表 13-207 DBE_SQL_UTIL.create_abort_sql_patch 重载函数入参和返回值列表

| 参数 | 类型 | 描述 |
|----------------------|-----------|--|
| patch_name | IN name | PATCH名称。 |
| unique_sql_id | IN bigint | 查询全局唯一id。 |
| parent_unique_sql_id | IN bigint | 标识外层SQL语句的全局唯一id，值为0时表示限制存储过程外语句SQL PATCH生效；非0值表示限制特定存储过程生效。 |
| description | IN text | PATCH的备注，默认值为NULL。 |
| enabled | IN bool | PATCH是否生效，默认值为true。 |
| result | OUT bool | 执行是否成功。 |

13.4.9 DBE_SQL_UTIL.create_remote_hint_sql_patch

create_remote_hint_sql_patch是用于指定CN创建调优SQL PATCH的接口函数，返回执行是否成功，如表13-208所示。

限制仅初始用户、sysadmin、opradmin、monadmin用户有权限调用。

表 13-208 DBE_SQL_UTIL.create_remote_hint_sql_patch 入参和返回值列表

| 参数 | 类型 | 描述 |
|---------------|-----------|---------------------|
| node_name | IN text | 目标节点名。 |
| patch_name | IN name | PATCH名称。 |
| unique_sql_id | IN bigint | 查询全局唯一id。 |
| hint_string | IN text | Hint文本。 |
| description | IN text | PATCH的备注，默认值为NULL。 |
| enabled | IN bool | PATCH是否生效，默认值为true。 |
| result | OUT bool | 执行是否成功。 |

13.4.10 DBE_SQL_UTIL.create_remote_abort_sql_patch

create_remote_abort_sql_patch是用于指定CN创建避险SQL PATCH的接口函数，返回执行是否成功，如表13-209所示。

限制：仅初始用户、sysadmin、opradmin和monadmin用户有权限调用。

表 13-209 DBE_SQL_UTIL.create_remote_abort_sql_patch 入参和返回值列表

| 参数 | 类型 | 描述 |
|---------------|-----------|---------------------|
| node_name | IN text | 目标节点名。 |
| patch_name | IN name | PATCH名称。 |
| unique_sql_id | IN bigint | 查询全局唯一id。 |
| description | IN text | PATCH的备注，默认值为NULL。 |
| enabled | IN bool | PATCH是否生效，默认值为true。 |
| result | OUT bool | 执行是否成功。 |

13.4.11 DBE_SQL_UTIL.drop_remote_sql_patch

drop_remote_sql_patch是用于指定CN删除SQL PATCH的接口函数，返回执行是否成功，如表13-210所示。

限制：仅初始用户、sysadmin、opradmin和monadmin用户有权限调用。

表 13-210 DBE_SQL_UTIL.drop_remote_sql_patch 入参和返回值列表

| 参数 | 类型 | 描述 |
|------------|----------|----------|
| node_name | IN text | 目标节点名。 |
| patch_name | IN name | PATCH名称。 |
| result | OUT bool | 执行是否成功。 |

13.4.12 DBE_SQL_UTIL.enable_remote_sql_patch

enable_remote_sql_patch是用于指定CN开启SQL PATCH的接口函数，返回执行是否成功，如表13-211所示。

限制：仅初始用户、sysadmin、opradmin和monadmin用户有权限调用。

表 13-211 DBE_SQL_UTIL.enable_remote_sql_patch 入参和返回值列表

| 参数 | 类型 | 描述 |
|------------|----------|----------|
| node_name | IN text | 目标节点名。 |
| patch_name | IN name | PATCH名称。 |
| result | OUT bool | 执行是否成功。 |

13.4.13 DBE_SQL_UTIL.disable_remote_sql_patch

disable_remote_sql_patch是用于指定CN禁用SQL PATCH的接口函数，返回执行是否成功，如表13-212所示。

限制：仅初始用户、sysadmin、opradmin和monadmin用户有权限调用。

表 13-212 DBE_SQL_UTIL.disable_remote_sql_patch 入参和返回值列表

| 参数 | 类型 | 描述 |
|------------|----------|----------|
| node_name | IN text | 目标节点名。 |
| patch_name | IN name | PATCH名称。 |
| result | OUT bool | 执行是否成功。 |

13.5 DBE_PLDEBUGGER Schema

DBE_PLDEBUGGER Schema下的系统函数用于调试存储过程，仅管理员有权限执行这些调试接口，但无修改和创建新函数的权限。目前支持的接口及其描述如下所示。

须知

- 当在函数体中创建用户时，调用attach、next、continue、info_code、step、info_breakpoint、backtrace、finish中会返回密码的明文。因此不建议用户在函数体中创建用户。
- 仅支持在CN节点上调试存储过程，并且调试端和被调试端需连接在同一CN节点。
- 调试端和被调试端需连接在同一database，否则使用函数oid获取函数信息的接口将不可用。
- 用户在当前会话使用dbe_pldebugger.turn_on函数开启存储过程调试后，当前会话的所有PL/SQL类型存储过程将不能下推至DN节点。因此，请在调试结束后，及时使用dbe_pldebugger.turn_off函数关闭当前会话的存储过程。
- 不支持直接调试触发器，不支持EXECUTE DIRECT ON将语句下发至DN节点触发调试。
- 在使用dbe_pldebugger.turn_on函数开启存储过程调试前生成的预编译语句可能无法被调试。
- dbe_pldebugger.error_*类型函数，只能在报错断住时才能使用。
- 当存储过程调试时，如果被调试的存储过程中涉及加锁的操作，请注意在调试端勿执行可能导致死锁的操作。

对应权限角色为gs_role_pldebugger，可以由管理员用户通过如下命令将debugger权限赋权给该用户。

```
GRANT gs_role_pldebugger to user;
```

需要有两个客户端连接数据库，一个客户端负责执行调试接口作为debug端，另一个客户端执行调试函数，控制server端存储过程执行。示例如下：

- 准备调试

通过PG_PROC，查找到待调试存储过程的oid，并执行DBE_PLDEBUGGER.turn_on(oid)。本客户端会作为server端使用。

```
gaussdb=# CREATE OR REPLACE PROCEDURE test_debug ( IN x INT)
AS
BEGIN
    INSERT INTO t1 (a) VALUES (x);
    DELETE FROM t1 WHERE a = x;
END;
/
CREATE PROCEDURE
gaussdb=# SELECT OID FROM PG_PROC WHERE PRONAME='test_debug';
 oid
-----
 16389
(1 row)
gaussdb=# SELECT * FROM DBE_PLDEBUGGER.turn_on(16389);
 nodename | port
-----+-----
 datanode | 0
(1 row)
```

- 开始调试

server端执行存储过程，会在存储过程内第一条SQL语句前hang住，等待debug端发送的调试消息。仅支持直接执行存储过程的调试，不支持通过trigger调用执行的存储过程调试。

```
gaussdb=# call test_debug(1);
```

再起一个客户端，作为debug端，通过turn_on返回的数据，调用DBE_PLDEBUGGER.attach关联到该存储过程上进行调试。

```
gaussdb=# SELECT * FROM DBE_PLDEBUGGER.attach('datanode',0);
 funcoid | funcname | lineno | query
-----+-----+-----+-----
 16389 | test_debug | 3 | INSERT INTO t1 (a) VALUES (x);
(1 row)
```

在执行attach的客户端调试，执行下一条statement。

```
gaussdb=# SELECT * FROM DBE_PLDEBUGGER.next();
 funcoid | funcname | lineno | query
-----+-----+-----+-----
 16389 | test_debug | 0 | [EXECUTION FINISHED]
(1 row)
```

在执行attach的客户端调试，可以执行以下变量操作。

```
gaussdb=# SELECT * FROM DBE_PLDEBUGGER.info_locals(); --打印全部变量
 varname | vartype | value | isconst
-----+-----+-----+-----
 x | int4 | 1 | f
(1 row)
gaussdb=# SELECT * FROM DBE_PLDEBUGGER.set_var('x', 2); --变量赋值
 set_var
-----
 t
(1 row)
gaussdb=# SELECT * FROM DBE_PLDEBUGGER.print_var('x'); --打印单个变量
 varname | vartype | value | isconst
-----+-----+-----+-----
 x | int4 | 2 | f
(1 row)
```

直接执行完成当前正在调试的存储过程。

```
gaussdb=# SELECT * FROM DBE_PLDEBUGGER.continue();
 funcoid | funcname | lineno | query
-----+-----+-----+-----
 16389 | test_debug | 0 | [EXECUTION FINISHED]
(1 row)
```

当存储过程报错时，会出现以下提示，此时进入报错断住逻辑。

```
gaussdb=# SELECT * FROM DBE_PLDEBUGGER.continue();
funcoid | funcname | lineno | query
-----+-----+-----+-----
16389 | test_debug | 0 | [EXECUTION HAS ERROR OCCURRED!]
(1 row)
```

此时进入报错断住逻辑，可以调用

`error_info_locals`,`error_backtrace`,`error_end`,`print_var`接口查看信息，其他接口不能再使用，需要使用`error_end`结束当前报错断住。

```
gaussdb=# SELECT * FROM DBE_PLDEBUGGER.error_end();
funcoid | funcname | lineno | query
-----+-----+-----+-----
16389 | test_debug | 0 | [END HANG ERROR!]
(1 row)
```

直接退出当前正在调试的存储过程(报错断住逻辑不可用)，不执行尚未执行的语句。

```
gaussdb=# SELECT * FROM DBE_PLDEBUGGER.abort();
abort
-----
t
(1 row)
```

客户端查看代码信息并识别可以设置断点行号。

```
gaussdb=# SELECT * FROM DBE_PLDEBUGGER.info_code(16389);
lineno | query | canbreak
-----+-----+-----
1 | CREATE OR REPLACE PROCEDURE public.test_debug( IN x INT) | f
2 | AS DECLARE | f
3 | BEGIN | f
4 | INSERT INTO t1 (a) VALUES (x); | t
5 | DELETE FROM t1 WHERE a = x; | t
6 | END; | f
7 | / | f
(7 rows)
```

设置断点。

```
gaussdb=# SELECT * FROM DBE_PLDEBUGGER.add_breakpoint(16389,4);
breakpointno
-----
0
(1 row)
```

查看断点信息。

```
gaussdb=# SELECT * FROM DBE_PLDEBUGGER.info_breakpoints();
breakpointno | funcoid | lineno | query | enable
-----+-----+-----+-----+-----
0 | 16389 | 4 | DELETE FROM t1 WHERE a = x; | t
(1 row)
```

执行至断点。

```
gaussdb=# SELECT * FROM DBE_PLDEBUGGER.continue();
funcoid | funcname | lineno | query
-----+-----+-----+-----
16389 | test_debug | 4 | DELETE FROM t1 WHERE a = x;
(1 row)
```

存储过程执行结束后，调试会自动退出，再进行调试需要重新attach关联。如果server端不需要继续调试，可执行`turn_off`关闭，或退出session。具体调试接口如表13-213所示。

表 13-213 DBE_PLDEBUGGER

| 接口名称 | 描述 |
|---|---|
| DBE_PLDEBUGGER.turn_on | server端调用，标记存储过程可以调试，调用后执行该存储过程时会hang住等待调试信息。 |
| DBE_PLDEBUGGER.turn_off | server端调用，标记存储过程关闭调试。 |
| DBE_PLDEBUGGER.local_debug_server_info | server端调用，打印本session内所有已turn_on的存储过程。 |
| DBE_PLDEBUGGER.attach | debug端调用，关联到正在调试存储过程。 |
| DBE_PLDEBUGGER.info_locals | debug端调用，打印正在调试的存储过程中的变量当前值。 |
| DBE_PLDEBUGGER.next | debug端调用，单步执行。 |
| DBE_PLDEBUGGER.continue | debug端调用，继续执行，直到断点或存储过程结束。 |
| DBE_PLDEBUGGER.abort | debug端调用，停止调试，server端报错长跳转。 |
| DBE_PLDEBUGGER.print_var | debug端调用，打印正在调试的存储过程中指定的变量当前值。 |
| DBE_PLDEBUGGER.info_code | debug和server端都可以调用，打印指定存储过程的源语句和各行对应的行号。 |
| DBE_PLDEBUGGER.step | debug端调用，单步进入执行。 |
| DBE_PLDEBUGGER.add_breakpoint | debug端调用，新增断点。 |
| DBE_PLDEBUGGER.delete_breakpoint | debug端调用，删除断点。 |
| DBE_PLDEBUGGER.info_breakpoints | debug端调用，查看当前的所有断点。 |
| DBE_PLDEBUGGER.backtrace | debug端调用，查看当前的调用栈。 |
| DBE_PLDEBUGGER.enable_breakpoint | debug端调用，激活被禁用的断点。 |
| DBE_PLDEBUGGER.disable_breakpoint | debug端调用，禁用已激活的断点。 |
| DBE_PLDEBUGGER.finish | debug端调用，继续调试，直到断点或返回上一层调用栈。 |
| DBE_PLDEBUGGER.set_var | debug端调用，为变量进行赋值操作。 |

13.5.1 DBE_PLDEBUGGER.turn_on

该函数用于标记某一存储过程为可调试，执行turn_on后server端可以执行该存储过程来进行调试，如表13-214所示。需要用户根据系统表PG_PROC手动获取存储过程oid，传入函数中。turn_on后本session内执行该存储过程会停在第一条sql前等待debug端的调试操作。该设置会在session断连后默认被清理掉。目前不支持对启用自治事务的存储过程/函数进行调试。同时turn_on的存储过程不超过100个。

函数原型为：

```
DBE_PLDEBUGGER.turn_on(Oid)  
RETURN Record;
```

表 13-214 turn_on 入参和返回值列表

| 名称 | 类型 | 描述 |
|----------|-------------|-------|
| func_oid | IN oid | 函数oid |
| nodename | OUT text | 节点名称 |
| port | OUT integer | 连接端口号 |

13.5.2 DBE_PLDEBUGGER.turn_off

仅用于去掉当前session被turn_on添加的调试标记，返回值表示成功或失败，如表13-215所示。可通过DBE_PLDEBUGGER.local_debug_server_info查找已经turn_on的存储过程oid。

函数原型为：

```
DBE_PLDEBUGGER.turn_off(Oid)  
RETURN boolean;
```

表 13-215 turn_off 入参和返回值列表

| 名称 | 类型 | 描述 |
|----------|-------------|---------------|
| func_oid | IN oid | 函数oid。 |
| turn_off | OUT boolean | turn off是否成功。 |

13.5.3 DBE_PLDEBUGGER.local_debug_server_info

用于查找当前连接中已经turn_on的存储过程oid。便于用户确认在调试哪些存储过程，需要通过funcoid和pg_proc配合使用，如表13-216所示。

表 13-216 local_debug_server_info 返回值列表

| 名称 | 类型 | 描述 |
|----------|------------|----------|
| nodename | OUT text | 节点名称。 |
| port | OUT bigint | 端口号。 |
| funcoid | OUT oid | 存储过程oid。 |

13.5.4 DBE_PLDEBUGGER.attach

server端执行存储过程，停在第一条语句前，等待debug端关联。debug端调用attach，传入nodename和port，关联到该存储过程上，如表13-217所示。

如果调试过程中报错，attach会自动失效；如果调试过程中attach到其他存储过程上，当前attach的调试也会失效；重复attach会导致当前存储过程断联。

表 13-217 attach 入参和返回值列表

| 名称 | 类型 | 描述 |
|----------|-------------|---------------|
| nodename | IN text | 节点名称。 |
| port | IN integer | 连接端口号。 |
| funcoid | OUT oid | 函数id。 |
| funcname | OUT text | 函数名。 |
| lineno | OUT integer | 当前调试运行的下一行行号。 |
| query | OUT text | 当前调试的下一行函数源码。 |

13.5.5 DBE_PLDEBUGGER.info_locals

debug端调试过程中，调用info_locals，打印当前存储过程内变量。该函数入参frameno表示查询遍历的栈层数，支持无入参调用，缺省为查看最上层栈变量，如表13-218所示。

表 13-218 info_locals 入参和返回值列表

| 名称 | 类型 | 描述 |
|---------|----------------|----------------|
| frameno | IN integer（可选） | 指定的栈层数，缺省为最顶层。 |
| varname | OUT text | 变量名。 |
| vartype | OUT text | 变量类型。 |

| 名称 | 类型 | 描述 |
|---------|-------------|--------|
| value | OUT text | 变量值。 |
| isconst | OUT boolean | 是否为常量。 |

13.5.6 DBE_PLDEBUGGER.next

执行存储过程中当前的sql，返回执行的下一条的行数和对应query，如[表13-219](#)所示。

表 13-219 next 返回值列表

| 名称 | 类型 | 描述 |
|----------|-------------|---------------|
| funcoid | OUT oid | 函数id。 |
| funcname | OUT text | 函数名。 |
| lineno | OUT integer | 当前调试运行的下一行行号。 |
| query | OUT text | 当前调试的下一行函数源码。 |

13.5.7 DBE_PLDEBUGGER.continue

执行当前存储过程，直到下一个断点或结束，返回执行的下一条的行数和对应query，如[表13-220](#)所示。

函数原型为：

```
DBE_PLDEBUGGER.continue()  
RETURN Record;
```

表 13-220 continue 返回值列表

| 名称 | 类型 | 描述 |
|----------|-------------|---------------|
| funcoid | OUT oid | 函数id。 |
| funcname | OUT text | 函数名。 |
| lineno | OUT integer | 当前调试运行的下一行行号。 |
| query | OUT text | 当前调试的下一行函数源码。 |

13.5.8 DBE_PLDEBUGGER.abort

令server端执行的存储过程报错跳出。返回值表示是否成功发送abort，如表13-221所示。

函数原型为：

```
DBE_PLDEBUGGER.abort()  
RETURN boolean;
```

表 13-221 abort 返回值列表

| 名称 | 类型 | 描述 |
|-------|-------------|----------|
| abort | OUT boolean | 表示成功或失败。 |

13.5.9 DBE_PLDEBUGGER.print_var

debug端调试过程中，调用print_var，打印当前存储过程内变量中指定的变量名及其取值，也可在报错断住时，使用此函数来打印变量。该函数入参frameno表示查询遍历的栈层数，支持不加入该参数调用，缺省为查看最上层栈变量，如表13-222所示。

表 13-222 print_var 入参和返回值列表

| 名称 | 类型 | 描述 |
|----------|----------------|----------------|
| var_name | IN text | 变量。 |
| frameno | IN integer（可选） | 指定的栈层数，缺省为最顶层。 |
| varname | OUT text | 变量名。 |
| vartype | OUT text | 变量类型。 |
| value | OUT text | 变量值。 |
| isconst | OUT boolean | 是否为常量。 |

13.5.10 DBE_PLDEBUGGER.info_code

debug端调试过程中，调用info_code，查看指定存储过程的源语句和各行对应的行号，行号从函数体开始，函数头部分行号为空，如表13-223所示。

表 13-223 info_code 入参和返回值列表

| 名称 | 类型 | 描述 |
|---------|-------------|-------|
| funcoid | IN oid | 函数id。 |
| lineno | OUT integer | 行号。 |

| 名称 | 类型 | 描述 |
|----------|----------|------------|
| query | OUT text | 源语句。 |
| canbreak | OUT bool | 当前行是否支持断点。 |

13.5.11 DBE_PLDEBUGGER.step

debug端调试过程中，如果当前执行的是一个存储过程，则进入该存储过程继续调试，返回该存储过程第一行的行号等信息，如果当前执行的不是存储过程，则和next行为一致，执行该sql后返回下一行的行号等信息，如表13-224所示。

表 13-224 step 入参和返回值列表

| 名称 | 类型 | 描述 |
|----------|-------------|---------------|
| funcoid | OUT oid | 函数id。 |
| funcname | OUT text | 函数名。 |
| lineno | OUT integer | 当前调试运行的下一行行号。 |
| query | OUT text | 当前调试的下一行函数源码。 |

13.5.12 DBE_PLDEBUGGER.add_breakpoint

debug端调试过程中，调用add_breakpoint增加新的断点。如果返回-1则说明指定的断点不合法，请参考canbreak字段确定合适的断点位置。进入内层函数前，外层函数无断点，则不支持在内层函数执行时，给外层函数添加断点，如表13-225所示。

表 13-225 add_breakpoint 入参和返回值列表

| 名称 | 类型 | 描述 |
|--------------|-------------|-------|
| funcoid | IN text | 函数id。 |
| lineno | IN integer | 行号。 |
| breakpointno | OUT integer | 断点编号。 |

13.5.13 DBE_PLDEBUGGER.delete_breakpoint

debug端调试过程中，调用delete_breakpoint删除已有的断点，如表13-226所示。

表 13-226 delete_breakpoint 入参和返回值列表

| 名称 | 类型 | 描述 |
|--------------|------------|-------|
| breakpointno | IN integer | 断点编号。 |
| result | OUT bool | 是否成功。 |

13.5.14 DBE_PLDEBUGGER.info_breakpoints

debug端调试过程中，调用info_breakpoints，查看当前的函数断点，如表13-227所示。

表 13-227 info_breakpoints 返回值列表

| 名称 | 类型 | 描述 |
|--------------|-------------|-------|
| breakpointno | OUT integer | 断点编号。 |
| funcoid | OUT oid | 函数id。 |
| lineno | OUT integer | 行号。 |
| query | OUT text | 断点内容。 |
| enable | OUT boolean | 是否有效。 |

13.5.15 DBE_PLDEBUGGER.backtrace

debug端调试过程中，调用backtrace，查看当前的调用堆栈，如表13-228所示。

表 13-228 backtrace 返回值列表

| 名称 | 类型 | 描述 |
|----------|-------------|--------|
| frameno | OUT integer | 调用栈编号。 |
| funcname | OUT text | 函数名。 |
| lineno | OUT integer | 行号。 |
| query | OUT text | 断点内容。 |
| funcoid | OUT oid | 函数oid。 |

13.5.16 DBE_PLDEBUGGER.enable_breakpoint

debug端调试过程中，调用enable_breakpoint激活已被禁用的断点，如表13-229所示。

表 13-229 enable_breakpoint 入参和返回值列表

| 名称 | 类型 | 描述 |
|--------------|------------|-------|
| breakpointno | IN integer | 断点编号。 |
| result | OUT bool | 是否成功。 |

13.5.17 DBE_PLDEBUGGER.disable_breakpoint

debug端调试过程中，调用disable_breakpoint禁用已被激活的断点，如表13-230所示。

表 13-230 disable_breakpoint 入参和返回值列表

| 名称 | 类型 | 描述 |
|--------------|------------|-------|
| breakpointno | IN integer | 断点编号。 |
| result | OUT bool | 是否成功。 |

13.5.18 DBE_PLDEBUGGER.finish

执行存储过程中当前的SQL直到下一个断点触发或执行到上层栈的下一行，如表13-231所示。

表 13-231 finish 入参和返回值列表

| 名称 | 类型 | 描述 |
|----------|-------------|---------------|
| funcoid | OUT oid | 函数id。 |
| funcname | OUT text | 函数名。 |
| lineno | OUT integer | 当前调试运行的下一行行号。 |
| query | OUT text | 当前调试的下一行函数源码。 |

13.5.19 DBE_PLDEBUGGER.set_var

将指定的调试的存储过程中最上层栈上的变量修改为入参的取值。如果存储过程中包含同名的变量，set_var只支持第一个变量值的设置，如表13-232所示。

表 13-232 set_var 入参和返回值列表

| 名称 | 类型 | 描述 |
|----------|-------------|-------|
| var_name | IN text | 变量名。 |
| value | IN text | 修改值。 |
| result | OUT boolean | 是否成功。 |

13.5.20 DBE_PLDEBUGGER.backtrace

server端因为存储过程报错断住，可以在debug端调用error_backtrace，查看当前的函数调用堆栈（限制报错断住时使用），如表13-233所示。

表 13-233 error_backtrace 返回值列表

| 名称 | 类型 | 描述 |
|----------|-------------|--------|
| frameno | OUT integer | 调用栈编号。 |
| funcname | OUT text | 函数名。 |
| lineno | OUT integer | 行号。 |
| query | OUT text | 断点内容。 |
| funcoid | OUT oid | 函数oid。 |

13.5.21 DBE_PLDEBUGGER.error_end

server端因为存储过程报错断住，可以在debug端调用error_end结束报错断住流程，结束调试流程，返回结束报错断住，停止调试（限制报错断住时使用），如表13-234所示。

表 13-234 error_end 返回值列表

| 名称 | 类型 | 描述 |
|----------|-------------|----------------------|
| funcoid | OUT oid | 函数id。 |
| funcname | OUT text | 函数名。 |
| lineno | OUT integer | 当前调试运行的下一行行号（固定值：0）。 |
| query | OUT text | 结束报错断住，停止调试。 |

13.5.22 DBE_PLDEBUGGER.error_info_locals

server端因为存储过程报错断住，可以在debug端调用error_info_locals，打印当前存储过程内变量。该函数入参frameno表示查询遍历的栈层数，支持无入参调用，缺省为查看最上层栈变量（限制报错断住时使用），如表13-235所示。

表 13-235 error_info_locals 返回值列表

| 名称 | 类型 | 描述 |
|---------|----------------|----------------|
| frameno | IN integer（可选） | 指定的栈层数，缺省为最顶层。 |
| varname | OUT text | 变量名。 |
| vartype | OUT text | 变量类型。 |
| value | OUT text | 变量值。 |
| isconst | OUT boolean | 是否为常量。 |

14 配置运行参数

14.1 查看参数

GaussDB安装后，有一套默认的GUC参数，为了使GaussDB与业务的配合度更高，用户需要根据业务场景和数据量的大小调整GUC参数。

操作步骤

步骤1 以集群安装用户登录CN所在主机。

步骤2 连接数据库，具体操作请参考《开发者指南》中“数据库使用入门 > 连接数据库 > 使用gsql连接”章节。

步骤3 查看数据库GUC参数当前取值。

- 方法一：使用SHOW命令。

- 使用如下命令查看单个参数：

```
gaussdb=# SHOW server_version;
```

server_version显示数据库版本信息的参数。

- 使用如下命令查看所有参数：

```
gaussdb=# SHOW ALL;
```

- 方法二：使用pg_settings视图。

- 使用如下命令查看单个参数：

```
gaussdb=# SELECT * FROM pg_settings WHERE NAME='server_version';
```

- 使用如下命令查看所有参数：

```
gaussdb=# SELECT * FROM pg_settings;
```

----结束

示例

查看客户端的字符编码类型。

```
gaussdb=# SHOW client_encoding;  
client_encoding
```

```
-----  
UTF8  
(1 row)
```

14.2 设置参数

背景信息

GaussDB提供了多种修改GUC参数的方法，用户可以方便的针对数据库、用户、会话进行设置。

- 参数名称不区分大小写。
- 参数取值有整型、浮点型、字符串、布尔型和枚举型五类。
 - 布尔值可以是（on, off）、（true, false）、（yes, no）或者（1, 0），且不区分大小写。
 - 枚举类型的取值是系统表pg_settings的enumvals字段取值定义的。
- 对于有单位的参数，在设置时请指定单位，否则将使用默认的单位。
 - 参数的默认单位是系统表pg_settings的unit字段定义的。
 - 内存单位有：KB（千字节）、MB（兆字节）和GB（吉字节）。
 - 时间单位：ms（毫秒）、s（秒）、min（分钟）、h（小时）和d（天）。
- CN和DN参数可以同时进行设置，其他类型的参数不能同时进行设置。

具体参数说明请参见[GUC参数说明](#)。

GUC 参数设置

GaussDB提供了六类GUC参数，具体分类和设置方式请参考[表14-1](#)。

表 14-1 GUC 参数分类

| 参数类型 | 说明 | 设置方式 |
|------------|--|--|
| INTERNAL | 固定参数，在创建数据库的时候确定，用户无法修改，只能通过show语法或者pg_settings视图进行查看。 | 无 |
| POSTMASTER | 数据库服务端参数，在数据库启动时确定，可以通过配置文件指定。 | 支持 表14-2 中的方式一。 |
| SIGHUP | 数据库全局参数，可在数据库启动时设置或者在数据库启动后，发送指令重新加载。 | 支持 表14-2 中的方式一、方式二。 |
| BACKEND | 会话连接参数。在创建会话连接时指定，连接建立后无法修改。连接断开后参数失效。内部使用参数，不推荐用户设置。 | 支持 表14-2 中的方式一、方式二。
说明
设置该参数后，下一次建立会话连接时生效。 |
| SUSET | 数据库管理员参数。可在数据库启动时、数据库启动后或者数据库管理员通过SQL进行设置。 | 支持 表14-2 中的方式一、方式二或由数据库管理员通过方式三设置。 |

| 参数类型 | 说明 | 设置方式 |
|---------|-----------------------|---|
| USERSET | 普通用户参数。可被任何用户在任何时刻设置。 | 支持表14-2中的方式一、方式二或方式三设置。

说明
设置USERSET类型的参数时，ALTER DATABASE设置的参数值优先级高于gs_guc设置。如果想要gs_guc设置的参数值生效，则需要执行“alter database xxx reset xxx”进行重置。 |

GaussDB提供了三种方式来修改GUC参数，具体操作请参考表14-2：

表 14-2 GUC 参数设置方式

| 序号 | 设置方法 |
|-----|--|
| 方式一 | <p>1. 使用如下命令修改参数。</p> <pre>gs_guc set -Z nodetype -D datadir -c "paraname=value"</pre> <p>说明</p> <ul style="list-style-type: none"> 如果参数是一个字符串变量，则使用-c parameter=""value"或者使用-c "parameter = 'value'"。 当参数是一个字符串变量，gs_guc工具不会进行合法性校验，如果配置参数不合法导致数据库运行异常，可以查看gs_log日志进行问题排查。 使用以下命令在CN和DN上同时设置某个参数。
<pre>gs_guc set -Z coordinator -Z datanode -N all -I all -c "paraname=value"</pre> 使用以下命令在CN和DN上设置cm_agent某个参数。
<pre>gs_guc set -Z cmagent -c "paraname=value"</pre>
<pre>gs_guc set -Z cmagent -N all -I all -c "paraname=value"</pre> 使用以下命令在CN和DN上设置cm_server某个参数。
<pre>gs_guc set -Z cmserver -c "paraname=value"</pre>
<pre>gs_guc set -Z cmserver -N all -I all -c "paraname=value"</pre> <p>2. 重启数据库使参数生效。</p> <p>说明
重启集群操作会导致用户执行操作中断，请在操作之前规划好合适的执行窗口。</p> <pre>gs_om -t stop && gs_om -t start</pre> |
| 方式二 | <pre>gs_guc reload -Z nodetype -D datadir -c "paraname=value"</pre> <p>说明
使用以下命令在CN和DN上同时设置某个参数。
<pre>gs_guc reload -Z coordinator -Z datanode -N all -I all -c "paraname=value"</pre></p> <p>使用以下命令在CN和DN上设置cm_agent某个参数。
<pre>gs_guc reload -Z cmagent -N all -I all -c "paraname=value"</pre>
<pre>gs_guc reload -Z cmagent -c "paraname=value"</pre></p> <p>使用以下命令在CN和DN上设置cm_server某个参数。
<pre>gs_guc reload -Z cmserver -N all -I all -c "paraname=value"</pre>
<pre>gs_guc reload -Z cmserver -c "paraname=value"</pre></p> |

| 序号 | 设置方法 |
|-----|--|
| 方式三 | 修改会话级别的参数。 <ul style="list-style-type: none"> 设置会话级别的参数
 <code>gaussdb=# SET paraname TO value;</code>
 修改本次会话中的取值。退出会话后，设置将失效。 |

⚠ 注意

- 使用方式一和方式二设置参数时，若所设参数不属于当前节点，数据库会提示参数不在支持范围内的相关信息。
- 使用方式三设置参数时，若参数值为int整型，则会将整数前导零过滤掉，例如SET *paraname* TO 008192与SET *paraname* TO 8192效果相同。

操作步骤

使用方式一设置数据库参数，以在CN设置hot_standby参数为例。

步骤1 以集群安装用户登录CN所在主机。

步骤2 查看hot_standby参数。

```
cat /gaussdb/data/coordinator/gaussdb.conf | grep "hot_standby ="
hot_standby = on
```

on表示允许恢复阶段查询操作。。

步骤3 设置hot_standby参数为off，禁止恢复阶段查询操作。

```
gs_guc set -Z coordinator -D /gaussdb/data/coordinator -c "hot_standby=off"
```

📖 说明

可以使用以下命令在所有CN和DN上设置hot_standby参数为off。

```
gs_guc set -Z coordinator -Z datanode -N all -I all -c "hot_standby=off"
```

步骤4 重启数据库使参数生效。

```
gs_om -t stop && gs_om -t start
```

步骤5 连接数据库，具体操作请参见《开发者指南》中“数据库使用入门 > 连接数据库 > 使用gsql连接”章节。

步骤6 检查参数设置的正确性。

```
gaussdb=# SHOW hot_standby;
hot_standby
-----
off
(1 row)
```

----结束

使用方式二设置参数，以在CN设置authentication_timeout参数为例。

步骤1 以集群安装用户登录CN所在主机。

步骤2 查看authentication_timeout参数。

```
cat /gaussdb/data/coordinator/gaussdb.conf | grep authentication_timeout
```



```
authentication_timeout = 1min
```

步骤3 设置authentication_timeout参数为59s。

```
gs_guc reload -Z coordinator -N all -I all -c "authentication_timeout = 59s"
```

```
Total instances: 2. Failed instances: 0.  
Success to perform gs_guc!
```

📖 说明

可以使用以下命令在所有CN和DN上设置authentication_timeout参数为59s。

```
gs_guc reload -Z coordinator -Z datanode -N all -I all -c "authentication_timeout = 59s"
```

步骤4 连接数据库，具体操作请参考《开发者指南》中“数据库使用入门 > 连接数据库 > 使用gsql连接”章节。

步骤5 检查参数设置的正确性。

```
gaussdb=# SHOW authentication_timeout;  
authentication_timeout
```

```
-----  
59s  
(1 row)
```

----结束

使用方式三设置参数，以设置explain_perf_mode参数为例。

步骤1 以集群安装用户登录CN所在主机。

步骤2 连接数据库，具体操作请参考《开发者指南》中“数据库使用入门 > 连接数据库 > 使用gsql连接”章节。

步骤3 查看explain_perf_mode参数。

```
gaussdb=# SHOW explain_perf_mode;  
explain_perf_mode
```

```
-----  
normal  
(1 row)
```

步骤4 设置explain_perf_mode参数。

使用以下方式进行设置。

- 设置会话级别的参数

```
gaussdb=# SET explain_perf_mode TO pretty;
```

当结果显示为如下信息，则表示设置成功。

```
SET
```

步骤5 检查参数设置的正确性。

```
gaussdb=# SHOW explain_perf_mode;  
explain_perf_mode
```

```
-----  
pretty  
(1 row)
```

----结束

示例

- 示例1：使用方式一修改集群所有CN的最大连接数。
 - a. 以集群安装用户登录CN所在主机。

- b. 连接数据库，具体操作请参考《开发者指南》中“数据库使用入门 > 连接数据库 > 使用gsq连接”章节。
- c. 查看最大连接数。

```
gaussdb=# SHOW max_connections;
max_connections
-----
200
(1 row)
```
- d. 使用如下命令退出数据库。

```
gaussdb=# \q
```
- e. 修改集群所有CN的最大连接数。

```
gs_guc set -Z coordinator -N all -I all -c "max_connections = 800"
```
- f. 重启集群。

```
gs_om -t stop && gs_om -t start
```
- g. 连接数据库，具体操作请参考《开发者指南》中“数据库使用入门 > 连接数据库 > 使用gsq连接”章节。
- h. 查看最大连接数。

```
gaussdb=# SHOW max_connections;
max_connections
-----
800
(1 row)
```
- 示例2：使用方式二设置所有CN的客户端认证最长时间参数“authentication_timeout”
 - a. 以集群安装用户登录CN所在主机。
 - b. 连接数据库，具体操作请参考《开发者指南》中“数据库使用入门 > 连接数据库 > 使用gsq连接”章节。
 - c. 查看客户端认证的最长时间。

```
gaussdb=# SHOW authentication_timeout;
authentication_timeout
-----
1min
(1 row)
```
 - d. 使用如下命令退出数据库。

```
gaussdb=# \q
```
 - e. 修改集群所有CN的客户端认证最长时间。

```
gs_guc reload -Z coordinator -N all -I all -c "authentication_timeout = 59s"
```
 - f. 连接数据库，具体操作请参考《开发者指南》中“数据库使用入门 > 连接数据库 > 使用gsq连接”章节。
 - g. 查看客户端认证的最长时间。

```
gaussdb=# SHOW authentication_timeout;
authentication_timeout
-----
59s
(1 row)
```
- 示例3：修改集群所有CN和DN的最大连接数。
 - a. 以集群安装用户登录CN所在主机。
 - b. 连接数据库，具体操作请参考《开发者指南》中“数据库使用入门 > 连接数据库 > 使用gsq连接”章节。
 - c. 查看最大连接数。

```
gaussdb=# SHOW max_connections;
max_connections
-----
200
(1 row)
```

- d. 使用如下命令退出数据库。

```
gaussdb=# \q
```
 - e. 修改集群所有CN和DN的最大连接数。

```
gs_guc set -Z coordinator -Z datanode -N all -I all -c "max_connections = 500"
```
 - f. 重启集群。

```
gs_om -t stop
gs_om -t start
```
 - g. 连接数据库，具体操作请参考《开发者指南》中“数据库使用入门 > 连接数据库 > 使用gsql连接”章节。
 - h. 查看最大连接数。

```
gaussdb=# SHOW max_connections;
max_connections
-----
500
(1 row)
```
- 示例4：设置所有CN和DN的客户端认证最长时间参数“authentication_timeout”
 - a. 以集群安装用户登录CN所在主机。
 - b. 连接数据库，具体操作请参考《开发者指南》中“数据库使用入门 > 连接数据库 > 使用gsql连接”章节。
 - c. 查看客户端认证的最长时间。

```
gaussdb=# SHOW authentication_timeout;
authentication_timeout
-----
1min
(1 row)
```
 - d. 使用如下命令退出数据库。

```
gaussdb=# \q
```
 - e. 修改集群所有CN和DN的客户端认证最长时间。

```
gs_guc reload -Z coordinator -Z datanode -N all -I all -c "authentication_timeout = 30s"
```
 - f. 连接数据库，具体操作请参考《开发者指南》中“数据库使用入门 > 连接数据库 > 使用gsql连接”章节。
 - g. 查看客户端认证的最长时间。

```
gaussdb=# SHOW authentication_timeout;
authentication_timeout
-----
30s
(1 row)
```

14.3 GUC 参数说明

14.3.1 GUC 使用说明

数据库提供了许多GUC参数，配置这些参数可以影响数据库系统的行为。在修改这些参数时请确保用户理解了这些参数对数据库的影响，否则可能会导致无法预料的结果。

注意事项

- 参数中如果取值范围为字符串，此字符串应遵循操作系统的路径和文件名命名规则。
- 取值范围最大值为INT_MAX的参数，此选项最大值跟所在的操作系统有关。其值为数据类型INT的最大值，值为2147483647。

- 取值范围最大值为DBL_MAX的参数，此选项最大值跟所在的操作系统有关。其值为数据类型FLOAT的最大值。
- 部分GUC参数会影响函数/操作符的选择、存储过程的编译以及执行计划的生成，从而会影响到视图、函数参数默认值、存储过程编译产物以及计划缓存的行为。由于这些机制原因，后续GUC参数变更可能不会再影响这些行为。
 - 视图：数据库在视图定义时会根据当前GUC参数状态生成重写规则，后续对视图操作时直接使用对应重写规则而不再受GUC参数（会影响重写规则生成的参数）的影响。
 - 函数参数默认值：如果函数参数默认值使用了函数，数据库在创建该函数时会根据当前GUC参数状态为默认值参数选择对应的函数并记录选中的函数oid到对应系统表中（pg_proc），后续执行该函数时会使用系统表中记录的函数oid给默认值参数赋值而不再受GUC参数的影响。
 - 存储过程编译产物：数据库对存储过程进行编译时会根据当前GUC参数状态生成编译产物，执行存储过程时直接使用编译产物而不再受GUC参数（会影响编译产物生成的参数）的影响。
 - 计划缓存：数据库在执行SQL时会根据当前GUC参数状态生成对应的执行计划，如果将该计划缓存起来后，后续再执行该SQL将直接使用该计划而不再受GUC参数（会影响执行计划生成的参数）的影响。

有影响GUC参数如下表（GUC参数具体功能详见对应GUC参数）：

| GUC参数 | 打开参数 | 关闭参数 | 影响点 | 示例 |
|--|--|------------------------------------|--------------------------|---|
| convert_string_to_digit | 优先将字符串转为数字 | 不支持打开参数时优先将字符串转为数字的行为。 | 视图、函数参数默认值、存储过程编译产物、计划缓存 | <pre> CREATE or REPLACE FUNCTION test(c numeric) RETURN text package AS BEGIN RETURN 'test(c numeric)'; END; / CREATE or REPLACE FUNCTION test(c varchar2) RETURN text package AS BEGIN RETURN 'test(c varchar2)'; END; / SET convert_string_to_digit=on; CREATE or REPLACE VIEW test_view AS SELECT test('123'::text); SELECT test('123'::text); test ----- test(c numeric) (1 row) SELECT * FROM test_view; test ----- test(c numeric) (1 row) --关闭参数 SET convert_string_to_digit=off; SELECT test('123'::text); test ----- test(c varchar2) (1 row) --视图行为和直接调用函数行为不一致 SELECT * FROM test_view; test ----- test(c numeric) (1 row)) </pre> |
| set behavior_compat_options = 'current_sysdate'; | SYSDATE函数获取当前操作系统时间（底层使用current_sysdate函数） | SYSDATE函数获取当前数据库时间（底层使用sysdate函数）。 | 视图、函数参数默认值、存储过程编译产物、计划缓存 | <pre> SET behavior_compat_options = 'current_sysdate'; CREATE or REPLACE VIEW test_view_SYSDATE AS SELECT SYSDATE AS test; SELECT * FROM test_view_SYSDATE;-- 返回当前操作系统时间 SELECT SYSDATE;--返回当前操作系统 时间 --关闭参数 SET behavior_compat_options = ''; --视图行为和直接调用函数行为不一致 SELECT * FROM test_view_SYSDATE;-- 返回当前操作系统时间 SELECT SYSDATE;--返回当前数据库时 间 </pre> |

| GUC参数 | 打开参数 | 关闭参数 | 影响点 | 示例 |
|---|--|-------------|--------------------------|--|
| set a_format_version='10c';
set a_format_dev_version='s1'; | <ul style="list-style-type: none"> 新增支持 NVL2。 新增部分系统函数：
具体见 a_format_disable_function 参数支持的被禁用系统函数。 case when 返回类型有变更。 集合类型构造器优先级高于函数。 支持 timestamp 到 timestampz 的隐式转换。 | 不支持打开参数时功能。 | 视图、函数参数默认值、存储过程编译产物、计划缓存 | <pre> SET a_format_version='10c'; SET a_format_dev_version='s1'; CREATE OR REPLACE VIEW test_view_nv2 AS SELECT nvl2(1,2,3) AS test; SELECT * FROM test_view_nv2; test ----- 2 (1 row) RESET a_format_dev_version; SELECT * FROM test_view_nv2; test ----- 2 (1 row) </pre> |

| GUC参数 | 打开参数 | 关闭参数 | 影响点 | 示例 |
|---|---|--------------------|---------------------------------|---|
| <p>set a_format_version='10c';
set a_format_dev_version='s2';</p> | <ul style="list-style-type: none"> 新增支持 CURRENT_TIMES TAMP '(FCONST)' 新增支持 DBTIME_ZONE。 新增支持 LNNVL。 CURRENT_DATE (a_format_date_timestamp=off 情况下)：返回日期+时间 (timestamp)。 新增部分系统函数：具体见 a_format_disable_func 参数支持的被禁用系统函数。 | <p>不支持打开参数时功能。</p> | <p>视图、函数参数默认值、存储过程编译产物、计划缓存</p> | <pre>SET a_format_version='10c'; SET a_format_dev_version='s2'; CREATE or REPLACE VIEW test_view_LNNVL AS SELECT LNNVL(123=123) AS test; SELECT * FROM test_view_LNNVL; RESET a_format_dev_version; SELECT * FROM test_view_LNNVL;</pre> |

| GUC参数 | 打开参数 | 关闭参数 | 影响点 | 示例 |
|---|---|-------------|--------------------------|----|
| set a_format_version='10c';
set a_format_dev_version='s4'; | 新增部分系统函数：具体见 a_format_dev_version 参数支持的被禁用系统函数。 | 不支持打开参数时功能。 | 视图、函数参数默认值、存储过程编译产物、计划缓存 | - |

| GUC参数 | 打开参数 | 关闭参数 | 影响点 | 示例 |
|---|---|-------------|--------------------------|---|
| <pre>set a_format_version='10c'; set a_format_dev_version='s5';</pre> | <ul style="list-style-type: none"> 新增部分系统函数：具体见 a_format_disable_func 参数支持的被禁用系统函数。 复合类型构造器优先级高于函数。 | 不支持打开参数时功能。 | 视图、函数参数默认值、存储过程编译产物、计划缓存 | <pre>--复合类型构造器优先级高于函数： CREATE TYPE tt AS (val1 int, val2 int); CREATE OR REPLACE FUNCTION tt(va int, vb int) RETURN int IS ret int; BEGIN ret := va; RETURN ret; END; / SET a_format_version='10c'; SET a_format_dev_version='s5'; --赋值给tt变量 CREATE OR REPLACE FUNCTION test0 RETURN int IS va tt; ret int; BEGIN va := tt(1,2); RAISE INFO 'tt: %' ,va; ret := 9; RETURN ret; END; / SELECT test0(); INFO: tt: (1,2) test0 ----- 9 (1 row) SET a_format_version=""; SET a_format_dev_version=""; SELECT test0(); INFO: tt: (1,2) test0 ----- 9 (1 row) --赋值给tt变量 CREATE OR REPLACE FUNCTION test0 RETURN int IS va tt; ret int; BEGIN va := tt(1,2); RAISE INFO 'tt: %' ,va; ret := 9; RETURN ret; END; / select test0(); ERROR: cannot assign non- composite value to a row variable</pre> |

| GUC参数 | 打开参数 | 关闭参数 | 影响点 | 示例 |
|--|--|--|------------------|--|
| set behavior_compat_options = 'enable_bpcharlikebpchar_compare'; | 启用 bpcharlikebpchar和 bpcharnlikebpchar操作符。 | 关闭 bpcharlikebpchar和 bpcharnlikebpchar操作符。 | 视图、存储过程编译产物、计划缓存 | <pre>CREATE TABLE op_test (col BPCHAR(2) DEFAULT NULL); CREATE INDEX op_index ON op_test(col); INSERT INTO op_test VALUES ('a'); INSERT INTO op_test VALUES ('1'); INSERT INTO op_test VALUES ('11'); INSERT INTO op_test VALUES ('12'); INSERT INTO op_test VALUES ('sd'); INSERT INTO op_test VALUES ('aa'); SET behavior_compat_options = 'enable_bpcharlikebpchar_compare'; EXPLAIN (COSTS OFF) SELECT * FROM op_test WHERE col LIKE col::BPCHAR ORDER BY col; QUERY PLAN ----- Sort Sort Key: col -> Seq Scan on op_test Filter: (col ~ col) (4 rows) CREATE OR REPLACE VIEW test_view_bpchar AS SELECT * FROM op_test WHERE col LIKE col::BPCHAR ORDER BY col; EXPLAIN SELECT * FROM test_view_bpchar; QUERY PLAN ----- ----- Sort (cost=34.48..34.50 rows=10 width=12) Sort Key: op_test.col -> Seq Scan on op_test (cost=0.00..34.31 rows=10 width=12) Filter: (col OPERATOR(pg_catalog::~) col) (4 rows) SET behavior_compat_options = ""; EXPLAIN (COSTS OFF) SELECT * FROM op_test WHERE col LIKE col::BPCHAR ORDER BY col; QUERY PLAN ----- Sort Sort Key: col -> Seq Scan on op_test Filter: (col ~ (col)::text) (4 rows) EXPLAIN SELECT * FROM test_view_bpchar; QUERY PLAN ----- ----- Sort (cost=34.48..34.50 rows=10</pre> |

| GUC参数 | 打开参数 | 关闭参数 | 影响点 | 示例 |
|--|--|-------------|--------------------------|--|
| | | | | <pre>width=12) Sort Key: op_test.col -> Seq Scan on op_test (cost=0.00..34.31 rows=10 width=12) Filter: (col OPERATOR(pg_catalog.~~) col) (4 rows) --关闭开关的情况下重新创建视图: CREATE OR REPLACE VIEW test_view_bpchar AS SELECT * FROM op_test WHERE col LIKE col::BPCHAR ORDER BY col; explain select * from test_view_bpchar; QUERY PLAN ----- Sort (cost=39.34..39.37 rows=10 width=12) Sort Key: op_test.col -> Seq Scan on op_test (cost=0.00..39.17 rows=10 width=12) Filter: (col ~~ (col)::text) (4 rows)</pre> |
| <pre>set b_form at_version='5. 7'; set b_form at_dev _version ='s1';</pre> | <ul style="list-style-type: none"> • CURDATE、CURRENT_TIME、CURRENT_TIMESTAMP、LOCALTIME、LOCALTIMESTAMP
NOW返回语句执行时间。 • SYSDATE返回函数执行时间。 | 函数返回事务开始时间。 | 视图、函数参数默认值、存储过程编译产物、计划缓存 | - |

| GUC参数 | 打开参数 | 关闭参数 | 影响点 | 示例 |
|---|---|-------------|--|----|
| <pre>set b_form at_verse ion='5.7'; set b_form at_dev_ versio n='s1';</pre> | DB_JSOBJ、
LAST_DAY_、
FUNC、
EXTRACT、
TIMESTAM
PDIFF、
SUBSTRING
函数行为变
更为与
MYSQL一
致。 | 恢复默认
行为。 | 视图、函
数参数默
认值、存
储过程编
译产物、
计划缓存 | - |
| <pre>set behave or_co mpat_ option s = 'bind_p rocedu re_sear chpath ';</pre> | <ul style="list-style-type: none"> 未指定模式名的存储过程中的数据库对象的搜索路径配置项。 在存储过程中如果不显示指定模式名，会优先在存储过程所属的模式下搜索。 | 恢复默认
行为。 | 存储过程
编译产物 | - |
| <pre>set behave or_co mpat_ option s = 'enable _out_p aram_ overrid e';</pre> | 控制存储过程出参的重载行为。 | 恢复默认
行为。 | 存储过程
编译产物 | - |

| GUC参数 | 打开参数 | 关闭参数 | 影响点 | 示例 |
|-------------------|-------------------------|--------------------------|------|--|
| enable_bitmapscan | scan算子选择
bitmapscan。 | scan算子不选择
bitmapscan。 | 计划缓存 | <pre> SET enable_auto_explain=true; SET auto_explain_level=notice; CREATE TABLE t1(a int, b int, c int,d varchar)WITH(storage_type=ustore); CREATE TABLE t2(a int, b int, c int,d varchar)WITH(storage_type=ustore); INSERT INTO t1 SELECT i,10*random()*i,i%20,'atr' i from generate_series(1,1000) i; CREATE INDEX index1 ON t1(a); SET enable_bitmapscan=on; SET enable_seqscan=off; SET enable_indexscan=off; CREATE OR REPLACE PROCEDURE proc_while_loop() AS DECLARE i int :=1; BEGIN WHILE i < 5 LOOP INSERT INTO t2 SELECT * FROM t1 WHERE a = i ; i:=i+1; END LOOP; END; / CALL proc_while_loop(); SET enable_bitmapscan=off; CALL proc_while_loop(); SET enable_bitmapscan=on; CALL proc_while_loop(); </pre> |
| enable_indexscan | scan算子选择
indexscan。 | scan算子不选择
indexscan。 | 计划缓存 | <pre> SET enable_auto_explain=true; SET auto_explain_level=notice; CREATE TABLE t1(a int, b int, c int,d varchar)WITH(storage_type=ustore); CREATE TABLE t2(a int, b int, c int,d varchar)WITH(storage_type=ustore); INSERT INTO t1 SELECT i,10*random()*i,i%20,'atr' i from generate_series(1,1000) i; CREATE INDEX index1 on t1(a); SET enable_bitmapscan=off; SET enable_seqscan=off; CREATE OR REPLACE PROCEDURE proc_while_loop() AS DECLARE i int :=1; BEGIN WHILE i < 5 LOOP insert into t2 select * from t1 where a = i ; i:=i+1; END LOOP; END; / CALL proc_while_loop(); SET enable_indexscan=off; CALL proc_while_loop(); </pre> |

| GUC参数 | 打开参数 | 关闭参数 | 影响点 | 示例 |
|-----------|------------------------------------|------------------|------|---|
| query_Dop | 用户自定义的查询并行度。开启SMP功能，系统会使用设定的并行度执行。 | 默认值为1，1表示关闭并行查询。 | 计划缓存 | <pre> SET enable_auto_explain=true; SET auto_explain_level=notice; CREATE TABLE t1(a int, b int, c int,d varchar)WITH(storage_type=ustore); CREATE TABLE t2(a int, b int, c int,d varchar)WITH(storage_type=ustore); INSERT INTO t1 SELECT i,10*random()*i,i%20,'atr' i from generate_series(1,1000) i; CREATE INDEX index1 ON t1(a); SET enable_bitmapsca=f; CREATE OR REPLACE PROCEDURE proc_while_loop() AS DECLARE i int :=1; BEGIN WHILE i < 5 LOOP INSERT INTO t2 SELECT /*+ indexscan(t1 index1) */* FROM t1 WHERE a = i ; i:=i+1; END LOOP; END; / SET enable_auto_explain=true; SET auto_explain_level=notice; SET client_min_messages=log; SET query_dop=4; SET sql_beta_feature='enable_plsql_smp'; CALL proc_while_loop(); SET enable_force_Smp=on; CALL proc_while_loop(); SET query_Dop=6; CALL proc_while_loop(); </pre> |

| GUC参数 | 打开参数 | 关闭参数 | 影响点 | 示例 |
|--|----------------------------|------------------------------|--------------------------|--|
| set plan_cache_mode = force_generic_plan | pbe情况下，强制执行gplan。 | pbe情况下，不强制执行gplan。 | 计划缓存 | <pre> SET enable_auto_explain=true; SET auto_explain_level=notice; CREATE TABLE t1(a int, b int, c int,d varchar)WITH(storage_type=ustore); CREATE TABLE t2(a int, b int, c int,d varchar)WITH(storage_type=ustore); INSERT INTO t1 SELECT i,10*random()*i,i%20,'atr' i from generate_series(1,1000) i; CREATE INDEX index1 ON t1(a); SET enable_bitmapscaon; SET enable_seqscaon; SET enable_indexscaon; CREATE OR REPLACE PROCEDURE proc_while_loop() AS DECLARE i int :=1; BEGIN WHILE i < 5 LOOP insert into t2 select * from t1 where a = i ; i:=i+1; END LOOP; END; / CALL proc_while_loop(); SET plan_cache_mode = force_generic_plan; PREPARE aa AS SELECT proc_while_loop(); EXECUTE aa; SET enable_bitmapscaon; EXECUTE aa; </pre> |
| a_format_date_timestamp | CURRENT_DATE返回当前SQL启动的时间戳。 | CURRENT_DATE返回事务开启的日期或日期及时间。 | 视图、函数参数默认值、存储过程编译产物、计划缓存 | <pre> SET a_format_date_timestamp=on; CREATE OR REPLACE PROCEDURE proc_while_loop() AS DECLARE i date; BEGIN i:=current_date; raise info 'step2:%',TO_CHAR(current_date, 'MM-DD-YYYY HH24:MI:SS'); END; / CALL proc_while_loop(); SET a_format_date_timestamp=off; CALL proc_while_loop(); </pre> |
| adjust_systemview_priority | 同名视图优先访问用户自定义视图。 | 同名视图优先访问系统视图。 | 视图参数默认值 | <pre> CREATE DATABASE database_test DBCOMPATIBILITY = 'ORA'; SELECT datname,datcompatibility,dattimezone FROM pg_database; \c database_test CREATE TABLE t1(c int); CREATE VIEW dual AS SELECT * FROM t1; SHOW adjust_systemview_priority; SELECT * FROM dual; SET adjust_systemview_priority = on; SELECT * FROM dual; </pre> |

14.3.2 文件位置

数据库安装后会自动生成三个配置文件（gaussdb.conf、gs_hba.conf和gs_ident.conf），并统一存放在数据目录（data）下。用户可以使用本节介绍的方法修改配置文件的名称和存放路径。

修改任意一个配置文件的存放目录时，gaussdb.conf里的data_directory参数必须设置为实际数据目录（data）。

须知

考虑到配置文件修改一旦出错对数据库的影响很大，不建议安装后再修改本节的配置文件。

data_directory

参数说明：设置GaussDB的数据目录（data目录），仅sysadmin用户可以访问。此参数可以通过如下方式指定。

- 在安装GaussDB时指定。
- 该参数属于POSTMASTER类型参数，请参考表14-1中对应设置方法进行设置。

取值范围：字符串，长度大于0

默认值：安装时指定，如果在安装时不指定，则默认不初始化数据库。

config_file

参数说明：设置主服务器配置文件名称（gaussdb.conf）。

该参数属于POSTMASTER类型参数，请参考表14-1中对应设置方法进行设置。

取值范围：字符串，长度大于0

默认值：gaussdb.conf（实际安装可能带有绝对目录）

hba_file

参数说明：设置基于主机认证（HBA）的配置文件（gs_hba.conf）。此参数只能在配置文件gaussdb.conf中指定，仅sysadmin用户可以访问。

该参数属于POSTMASTER类型参数，请参考表14-1中对应设置方法进行设置。

取值范围：字符串

默认值：gs_hba.conf（实际安装可能带有绝对目录）

ident_file

参数说明：设置用于客户端认证的配置文件的名称（gs_ident.conf），仅sysadmin用户可以访问。

该参数属于POSTMASTER类型参数，请参考表14-1中对应设置方法进行设置。

取值范围：字符串

默认值：gs_ident.conf（实际安装可能带有绝对目录）

external_pid_file

参数说明：声明可被服务器管理程序使用的额外PID文件，仅sysadmin用户可以访问。

该参数属于POSTMASTER类型参数，请参考[表14-1](#)中对应设置方法进行设置。

须知

这个参数只能在数据库服务重新启动后生效。

取值范围：字符串

默认值：空

14.3.3 连接和认证

14.3.3.1 连接设置

介绍设置客户端和服务端连接方式相关的参数。

light_comm

参数说明：设置服务器是否使用轻量通信方式。

该参数指定服务器是否使用基于轻量锁和非阻塞socket的通信方式。

参数类型：布尔型

参数单位：无

取值范围：

- on：表示使用轻量通信方式。
- off：表示不使用轻量通信方式。

默认值：off

设置方式：该参数属于POSTMASTER类型参数，请参考[表14-1](#)中对应设置方法进行设置。

设置建议：无

设置不当的风险与影响：无

listen_addresses

参数说明：声明服务器侦听客户端的TCP/IP地址。

该参数指定GaussDB服务器使用哪些IP地址进行侦听，如IPv4。服务器主机上可能存在多个网卡，每个网卡可以绑定多个IP地址，该参数用来控制GaussDB绑定在哪个

或者哪几个IP地址上。而客户端则可以通过该参数中指定的IP地址来连接GaussDB或者给GaussDB发送请求。

参数类型：字符串

参数单位：无

取值范围：

- 主机名或IP地址，多个值之间用英文逗号分隔。
- “*”或“0.0.0.0”表示侦听所有IP地址。配置侦听所有IP地址存在安全风险，不推荐用户使用。
- 置空则服务器不会侦听任何IP地址，这种情况下，只有Unix域套接字可以用于连接数据库。

默认值：

集群安装好后，根据public_cloud.conf配置文件中不同实例的IP地址配置不同默认值。CN的默认参数值为：“localhost,mgr.net网卡对应的IP地址,data.net网卡对应的IP地址,virtual.net网卡对应的IP地址”；DN的默认参数值为：“data.net网卡对应的IP”。

设置方式：该参数属于POSTMASTER类型参数，请参考表14-1中对应设置方法进行设置。

设置建议：推荐使用默认值。

说明

localhost表示只允许进行本地“回环”连接。

public_cloud.conf文件保存的网卡信息，包括：mgr.net（管理网卡）、data.net（数据网卡）、virtual.net（虚拟网卡）。

使用IPv6地址时，若IP为fe80地址块，则配置时需要追加'%zone index'信息。

设置不当的风险与影响：无

listen_address_ext

参数说明：声明服务器侦听客户端的扩展TCP/IP地址。该参数指定GaussDB服务器使用哪些IP地址作为扩展侦听IP。

参数类型：字符串

参数单位：无

取值范围：IPv4格式地址，不支持多IP设置。

默认值：“localhost”。

设置方式：该参数属于SIGHUP类型参数，请参考表14-1中对应设置方法进行设置。

设置建议：无

📖 说明

- listen_address_ext参数配置涉及整个集群扩展IP的网络拓扑关系和配置，所以set/reload都必须通过OM工具实现。
- listen_address_ext是用于扩展具体IP地址的网络通道，若设置为“*”，“0.0.0.0”，“localhost”，“127.0.0.1”则不生效，建议此类地址设置在listen_addresses参数中。
- listen_address_ext用于配置分布式DN实例，CN配置后不生效。

设置不当的风险与影响：无

local_bind_address

参数说明：声明当前节点连接集群其他节点绑定的本地IP地址。

参数类型：字符串

参数单位：无

取值范围：IPv4格式地址，不支持多IP设置。

默认值：

集群安装好后，根据public_cloud.conf配置文件中不同实例的IP地址配置不同默认值。CN/DN的默认参数值为：“data.net网卡对应的IP地址”。

📖 说明

public_cloud.conf文件保存的网卡信息，包括：mgr.net（管理网卡）、data.net（数据网卡）、virtual.net（虚拟网卡）。

设置方式：该参数属于POSTMASTER类型参数，请参考表14-1中对应设置方法进行设置。

设置建议：推荐使用默认值。

设置不当的风险与影响：该参数由安装时的配置文件指定，请勿轻易修改，否则修改后会影响数据库正常通信。

port

参数说明：GaussDB服务侦听的TCP端口号。

📖 说明

该参数由安装时的配置文件指定，请勿轻易修改，否则修改后会影响数据库正常通信。

参数类型：整型

参数单位：无

取值范围：1 ~ 65535

📖 说明

- 设置端口号时，请设置一个未被占用的端口号。设置多个实例的端口号，不可冲突。
- 1~1023为操作系统保留端口号，请不要使用。
- 通过配置文件安装集群时，配置文件中的端口号需要注意通信矩阵预留端口。如：DN还需保留dataPortBase+1作为内部工具使用端口。故集群安装阶段，port最大值为：CN可设置65532，DN可设置65529，GTM可设置65534，同时需要保证端口号不冲突。

默认值：5432（实际值由安装时的配置文件指定）

设置方式：该参数属于POSTMASTER类型参数，请参考表14-1中对应设置方法进行设置。

设置建议：推荐使用默认值。

设置不当的风险与影响：该参数由安装时的配置文件指定，请勿轻易修改，否则修改后会影响到数据库正常通信。

max_connections

参数说明：允许和数据库连接的最大并发连接数。此参数会影响集群的并发能力。

参数类型：整型

参数单位：无

取值范围：整型。最小值为10（要大于max_wal_senders），理论最大值为262143，实际最大值为动态值，计算公式为“262143 - job_queue_processes - autovacuum_max_workers - max_inner_tool_connections - max_concurrent_autonomous_transactions - AUXILIARY_BACKENDS - AV_LAUNCHER_PROCS - min(max(newValue/4,64),1024)”，[job_queue_processes](#)、[autovacuum_max_workers](#)、[max_inner_tool_connections](#)和[max_concurrent_autonomous_transactions](#)的值取决于对应GUC参数的设置，AUXILIARY_BACKENDS为预留辅助线程数固定为20，AV_LAUNCHER_PROCS为预留autovacuum的launcher线程数固定为2，min(max(newValue/4,64),1024)公式中newValue为新设置的值。

在不同实例的内存规格下，强制该参数取值范围如下：

表 14-3 独立部署模式下，不同实例的内存规格的参数取值范围

| 内存规格 | CN参数取值范围 | DN参数取值范围 |
|----------------|------------|-------------|
| < 32GB | [10, 100] | [10, 100] |
| [32GB, 64GB) | [10, 200] | [10, 200] |
| [64GB, 128GB) | [10, 1000] | [10, 2500] |
| [128GB, 256GB) | [10, 2000] | [10, 6000] |
| [256GB, 480GB) | [10, 4000] | [10, 12000] |
| >= 480GB | [10, 8000] | [10, 24000] |

表 14-4 金融版（标准型）模式下，不同实例的内存规格的参数取值范围

| 内存规格 | CN参数取值范围 | DN参数取值范围 |
|----------------|-----------|------------|
| < 64GB | [10, 100] | [10, 100] |
| [64GB, 128GB) | [10, 200] | [10, 1000] |
| [128GB, 256GB) | [10, 500] | [10, 2000] |

| 内存规格 | CN参数取值范围 | DN参数取值范围 |
|------------------|-------------|-------------|
| [256GB, 480GB) | [10, 1000] | [10, 4000] |
| [480GB, 512GB) | [10, 2250] | [10, 9000] |
| [512GB, 576GB) | [10, 2500] | [10, 11000] |
| [576GB, 640GB) | [10, 3000] | [10, 12000] |
| [640GB, 768GB) | [10, 3500] | [10, 14000] |
| [768GB, 1024GB) | [10, 4000] | [10, 16000] |
| [1024GB, 1536GB) | [10, 6000] | [10, 21000] |
| >= 1536GB | [10, 10000] | [10, 33000] |

表 14-5 企业版模式下，不同实例的内存规格的参数取值范围

| 内存规格 | CN参数取值范围 | DN参数取值范围 |
|------------------|------------|-------------|
| < 64GB | [10, 100] | [10, 100] |
| [64GB, 128GB) | [10, 200] | [10, 900] |
| [128GB, 256GB) | [10, 350] | [10, 1500] |
| [256GB, 480GB) | [10, 900] | [10, 3500] |
| [480GB, 512GB) | [10, 1800] | [10, 7000] |
| [512GB, 576GB) | [10, 2000] | [10, 7500] |
| [576GB, 640GB) | [10, 2000] | [10, 8500] |
| [640GB, 768GB) | [10, 2500] | [10, 10000] |
| [768GB, 1024GB) | [10, 3000] | [10, 11000] |
| [1024GB, 1536GB) | [10, 4000] | [10, 15000] |
| >= 1536GB | [10, 7500] | [10, 24000] |

表 14-6 金融版（数据计算型）模式下，不同实例的内存规格的参数取值范围

| 内存规格 | CN参数取值范围 | DN参数取值范围 |
|----------------|------------|------------|
| < 256GB | [10, 100] | [10, 100] |
| [256GB, 512GB) | [10, 200] | [10, 1000] |
| [512GB, 576GB) | [10, 500] | [10, 4000] |
| [576GB, 768GB) | [10, 1000] | [10, 5000] |

| 内存规格 | CN参数取值范围 | DN参数取值范围 |
|------------------|------------|-------------|
| [768GB, 1024GB) | [10, 2500] | [10, 8000] |
| [1024GB, 1536GB) | [10, 4000] | [10, 12000] |
| >= 1536GB | [10, 5000] | [10, 18000] |

默认值:

- 独立部署:

CN: 8000 (60核CPU/480G内存); 4000 (32核CPU/256G内存); 2000 (16核CPU/128G内存); 1000 (8核CPU/64G内存); 100 (4核CPU/32G内存, 4核CPU/16G内存)

DN: 24000 (60核CPU/480G内存); 12000 (32核CPU/256G内存); 6000 (16核CPU/128G内存); 2500 (8核CPU/64G内存); 100 (4核CPU/32G内存, 4核CPU/16G内存)

- 金融版 (标准型):

CN: 10000 (196核CPU/1536G内存); 6000 (128核CPU/1024G内存, 104核CPU/1024G内存, 96核CPU/1024G内存); 4000 (96核CPU/768G内存); 3500 (80核CPU/640G内存); 3000 (72核CPU/576G内存); 2500 (64核CPU/512G内存); 2250 (60核CPU/480G内存); 1000 (32核CPU/256G内存); 500 (16核CPU/128G内存); 200 (8核CPU/64G内存)

DN: 33000 (196核CPU/1536G内存); 21000 (128核CPU/1024G内存, 104核CPU/1024G内存, 96核CPU/1024G内存); 16000 (96核CPU/768G内存); 14000 (80核CPU/640G内存); 12000 (72核CPU/576G内存); 11000 (64核CPU/512G内存); 9000 (60核CPU/480G内存); 4000 (32核CPU/256G内存); 2000 (16核CPU/128G内存); 1000 (8核CPU/64G内存)

- 企业版:

CN: 7500 (196核CPU/1536G内存); 4000 (128核CPU/1024G内存, 104核CPU/1024G内存, 96核CPU/1024G内存); 3000 (96核CPU/768G内存); 2500 (80核CPU/640G内存); 2000 (80核CPU/512G内存, 72核CPU/576G内存, 64核CPU/512G内存); 1800 (60核CPU/480G内存); 900 (32核CPU/256G内存); 350 (16核CPU/128G内存); 200 (8核CPU/64G内存)

DN: 24000 (196核CPU/1536G内存); 15000 (128核CPU/1024G内存, 104核CPU/1024G内存, 96核CPU/1024G内存); 11000 (96核CPU/768G内存); 10000 (80核CPU/640G内存); 8500 (72核CPU/576G内存); 7500 (80核CPU/512G内存, 64核CPU/512G内存); 7000 (60核CPU/480G内存); 3500 (32核CPU/256G内存); 1500 (16核CPU/128G内存); 900 (8核CPU/64G内存)

- 金融版 (数据计算型):

CN: 5000 (196核CPU/1536G内存); 4000 (128核CPU/1024G内存); 2500 (96核CPU/768G内存); 1000 (72核CPU/576G内存); 500 (64核CPU/512G内存); 200 (32核CPU/256G内存)

DN: 18000 (196核CPU/1536G内存); 12000 (128核CPU/1024G内存); 8000 (96核CPU/768G内存); 5000 (72核CPU/576G内存); 4000 (64核CPU/512G内存); 1000 (32核CPU/256G内存)

设置方式：该参数属于POSTMASTER类型参数，请参考表14-1中对应设置方法进行设置。

设置建议：数据库主节点中此参数建议保持默认值。该参数调小会导致实际可用连接数变小，若要更改，请在理解参数含义后谨慎操作，避免因误操作产生意料之外的风险。

设置不当的风险与影响：

若配置max_connections过大，超过计算公式所描述的最大动态值，会出现节点拉起失败问题，报错提示“invalid value for parameter "max_connections"”；或在拉起时申请内存失败，报错提示“Cannot allocate memory”；

若未按照对外出口规格配置仅调大max_connections参数值，未同比例调整内存参数。业务压力大时，容易出现内存不足，报错提示“memory is temporarily unavailable”；

混合部署场景下，若CN的max_connections参数值大于（DN的max_connections/CN个数）时，客户端总压力超过DN端max_connections值时，可能会出现CN节点连接DN失败情况，报错提示“pooler... Too many clients already”。

说明

- 对于管理员用户的连接数限制会略超过max_connections设置，目的是为了让管理员在连接被普通用户占满后仍可以连接上数据库，再超过一定范围（sysadmin_reserved_connections参数）后才会报错。即管理员用户的最大连接数等于max_connections + sysadmin_reserved_connections。
- 对于普通用户来说，由于内部作业也会使用一些连接，因此会略小于max_connections，具体值取决于内部连接个数。
- 开启线程池后，stream线程数的上限为max_connections设置值。若stream线程数量达到上限时，将产生“Exceed stream thread pool limitation...”报错，此时可以通过调整max_connections参数值将stream线程数上限调高。由于该参数属于POSTMASTER类型，故设置时可以综合业务情况进行合理预估：stream线程数总数 = 业务并发数 * 每一个并发执行的语句所消耗的stream线程数量（可通过执行计划查看）。

max_inner_tool_connections

参数说明：允许和数据库连接的工具有的最大并发连接数。此参数会影响GaussDB的工具连接并发能力。

参数类型：整型

参数单位：无

取值范围：整型，最小值为1，最大值的计算公式为： $262143 - \text{job_queue_processes} - \text{autovacuum_max_workers} - \text{max_connections} - \text{max_concurrent_autonomous_transactions} - \text{AUXILIARY_BACKENDS} - \text{AV_LAUNCHER_PROCS} - \min(\max(\text{max_connections}/4, 64), 1024)$ 。
job_queue_processes、autovacuum_max_workers、max_connections和max_concurrent_autonomous_transactions的值与相应的GUC参数的设置有关；AUXILIARY_BACKENDS为预留辅助线程数，固定为20；AV_LAUNCHER_PROCS为预留autovacuum的launcher线程数，固定为2。

默认值：50。如果该默认值超过内核支持的最大值（在执行gs_initdb的时候判断），系统会提示错误。

设置方式：该参数属于POSTMASTER类型参数，请参考表14-1中对应设置方法进行设置。

设置建议：数据库主节点中此参数建议保持默认值。

设置不当的风险与影响：无

sysadmin_reserved_connections

参数说明：为管理员用户预留的最少连接数，不建议设置过大。该参数和max_connections参数配合使用，管理员用户的最大连接数等于max_connections + sysadmin_reserved_connections。

📖 说明

- 当启用线程池功能时，若线程池占满将形成处理瓶颈，导致管理员预留连接无法正常建立；作为逃生手段，此时可使用gsq通过主端口+1端口号连入，清理无用会话，即可正常连入。
- 当管理员预留连接数全部被使用后，新建连接将失败，此时只能通过重启集群来恢复，所以需要谨慎使用该预留连接数。

参数类型：整型

参数单位：无

取值范围：最小值为0，最大值为MIN(262143, max_connections)，max_connections的计算方法见[max_connections](#)。

默认值：3

设置方式：该参数属于POSTMASTER类型参数，请参考[表14-1](#)中对应设置方法进行设置。

设置建议：无

设置不当的风险与影响：无

service_reserved_connections

参数说明：为后台运维用户（带有persistence属性）预留的最少连接数，不建议设置过大。该参数和max_connections参数配合使用，运维用户的最大连接数等于max_connections + service_reserved_connections。

参数类型：整型

参数单位：无

取值范围：整型，最小值为0，最大值为262143。

默认值：10

设置方式：该参数属于POSTMASTER类型参数，请参考[表14-1](#)中对应设置方法进行设置。

设置建议：推荐使用默认值。如果设置过小，会导致在max_connections满的情况下，运维用户（带有persistence属性）无法连接数据库，作业无法正常执行。

设置不当的风险与影响：无

extip_reserved_connections

参数说明：为用户在listen_address_ext配置的扩展IP上进行的普通gsq业务连接预留的最少连接数。该参数和max_connections参数配合使用，对应业务连接的最大连接数等于max_connections + service_reserved_connections。

📖 说明

该参数仅在为分布式DN配置了listen_address_ext的具体IP地址时有效。

参数类型：整型

参数单位：无

取值范围：整型，最小值为0，最大值为MIN(262143, max_connections)，max_connections的计算方法见[max_connections](#)。

默认值： 5

设置方式：该参数属于POSTMASTER类型参数，请参考[表14-1](#)中对应设置方法进行设置。

设置建议：无

设置不当的风险与影响：无

unix_socket_directory

参数说明：设置GaussDB服务器侦听客户端连接的Unix域套接字目录，仅sysadmin用户可以访问。

参数类型：字符串

参数单位：无

取值范围：合法目录路径。

📖 说明

该参数的取值长度限制于操作系统的最大目录路径长度，Linux系统下，套接字路径名（套接字目录与套接字文件名拼接而成）长度不得超过107bytes，目录最长不得超过92bytes。超过该限制将会导致Unix-domain socket path "xxx" is too long的问题。

默认值：空字符串（实际值由安装时配置文件中tmpMppdbPath指定）

设置方式：该参数属于POSTMASTER类型参数，请参考[表14-1](#)中对应设置方法进行设置。

设置建议：无

设置不当的风险与影响：若误设置出错（包括长度超过限制、非法目录等），会影响进程正常拉起，可以通过检索cm_agent路径下system_call日志定界。

unix_socket_group

参数说明：设置Unix域套接字的所属组（套接字的所属用户总是启动服务器的用户）。可以与选项[unix_socket_permissions](#)一起用于对套接字进行访问控制。

该参数属于POSTMASTER类型参数，请参考[表14-1](#)中对应设置方法进行设置。

取值范围：字符串，其中空字符串表示当前用户的缺省组。

默认值：空字符串

unix_socket_permissions

参数说明：设置Unix域套接字的访问权限。

Unix域套接字使用普通的Unix文件系统权限集。这个参数的值应该是数值的格式（chmod和umask命令可接受的格式）。如果使用自定义的八进制格式，数字必须以0开头。

建议设置为0770（只有当前连接数据库的用户和同组的人可以访问）或者0700（只有当前连接数据库的用户自己可以访问，同组或者其他人都没有权限）。

该参数属于POSTMASTER类型参数，请参考表14-1中对对应设置方法进行设置。

取值范围：0000-0777

默认值：0700

说明

在Linux中，文档具有十个属性，其中第一个属性为文档类型，后面九个为权限属性，分别为Owner，Group及Others这三个组别的read、write、execute属性。

文档的权限属性分别简写为r，w，x，这九个属性三个为一组，也可以使用数字来表示文档的权限，对照表如下：

- r: 4
- w: 2
- x: 1
- -: 0

同一组（owner/group/others）的三个属性是累加的。

例如，-rwxrwx---表示这个文档的权限为：

owner = rwx = 4+2+1 = 7

group = rwx = 4+2+1 = 7

others = --- = 0+0+0 = 0

所以其权限为0770。

application_name

参数说明：当前连接请求当中，所使用的客户端名称。

该参数属于USERSET类型参数，请参考表14-1中对对应设置方法进行设置。但是需要注意的是，客户端连接后该参数会被设为客户端名称，且设置为客户端级别，所以只有设置会话级别的参数会生效，其他方式都由于级别低于客户端级别而不会生效。

在备机请求主机进行日志复制时，如果该参数非空串，那么会被用来作为备机在主机上的流复制槽名字。此时，如果该参数长度超过61个字节，那么流复制槽名字只会截取使用前61个字节的字符。

取值范围：字符串，实际查询结果取决于查询所用的客户端或用户设置。

默认值：空字符串

connection_info

参数说明：连接数据库的驱动类型、驱动版本号、当前驱动的部署路径和进程属主用户。

该参数属于USERSET类型参数，属于运维类参数，不建议用户设置。

取值范围：字符串。

默认值：空字符串。

📖 说明

- 空字符串，表示当前连接数据库的驱动不支持自动设置connection_info参数或应用程序未设置。
- 驱动连接数据库的时候自行拼接的connection_info参数格式如下：

```
{ "driver_name": "ODBC", "driver_version": "(GaussDB XXX.XXX.XXX build 290d125f) compiled at 2020-05-08 02:59:43 commit 2143 last mr 131 release", "driver_path": "/usr/local/lib/gsqlodbcw.so", "os_user": "omm" }
```

默认显示driver_name和driver_version，driver_path和os_user的显示由用户控制（请参考《开发者指南》中“应用程序开发教程 > 基于JDBC开发 > 连接数据库”章节和《开发者指南》中“应用程序开发教程 > 基于ODBC开发 > Linux下配置数据源”章节）。

backend_version

参数说明：用于CN和CN，CN和DN建立连接时同步连接的版本号，该参数涉及版本号，用户不可以随意设置。

该参数属于USERSET类型参数，请参考[表14-1](#)中对应设置方法进行设置。

取值范围：整型，0-100000。

check_disconnect_query

参数说明：当客户端异常断连（如JDBC触发socketTimeout、libpq触发rwtimeout且关闭连接、运行业务过程中客户端进程终止等）后，该参数控制GaussDB服务端语句是否终止执行。

参数类型：布尔型

参数单位：无

取值范围：

- on：表示当客户端异常断连后，GaussDB服务端终止运行对应的语句。
- off：表示当客户端异常断连后，GaussDB服务端不会终止运行对应的语句。

默认值：on

设置方式：该参数属于POSTMASTER类型参数，请参考[表14-1](#)中对应设置方法进行设置。

设置建议：推荐使用默认值。

connection_reject_nodes

参数说明：预埋特性，仅支持设置该参数。设置时用逗号进行分割，例如'cn_5001,cn_5002'。

该参数属于SIGHUP类型参数，请参考[表14-1](#)中对应设置方法进行设置。

取值范围：字符串

默认值：空字符串

14.3.3.2 安全和认证（gaussdb.conf）

介绍设置客户端和服务器的安全认证方式的相关参数。

authentication_timeout

参数说明：完成客户端认证的最长时间。如果客户端没有在此时间段内完成与服务器端的认证，则服务器自动中断与客户端的连接，这样就避免了存在问题的客户端无限制地占用连接数。

该参数属于SIGHUP类型参数，请参考[表14-1](#)中对应设置方法进行设置。

取值范围：整型，1-600，单位为s。

默认值：1min

auth_iteration_count

参数说明：认证加密信息生成过程中使用的迭代次数。

该参数属于SIGHUP类型参数，请参考[表14-1](#)中对应设置方法进行设置。

取值范围：整型，2048-134217728。

默认值：10000

须知

迭代次数设置过小会降低密码存储的安全性，设置过大会导致认证、用户创建等涉及密码加密的场景性能劣化。请根据实际硬件条件合理设置迭代次数，推荐采用默认迭代次数。

session_authorization

参数说明：当前会话的用户标识。

该参数属于USERSET类型参数，只能通过《开发者指南》中“SQL参考 > SQL语法 > SET SESSION AUTHORIZATION”章节语法设置，不支持直接设置。

取值范围：字符串。

默认值：NULL

session_timeout

参数说明：表明与服务器建立连接后，不进行任何操作的最长时间。

参数类型：整型

参数单位：秒（s）

取值范围：0~86400（1d）。

- 0表示关闭超时设置。
- 正数表示与服务器建立连接后，不进行任何操作的最长时间。当超过设定的值后，会与服务器断开连接。

默认值：600s

设置方式：该参数属于USERSET类型参数，请参见[表14-1](#)中对应设置方法进行设置。

设置建议： 设置为默认值。

须知

GaussDB gsql客户端中有自动重连机制，所以针对初始化用户本地连接，超时后gsql表现的现象为断开后重连。

ssl

参数说明： 服务端开启SSL连接。请在使用这个选项之前阅读《开发者指南》中“数据库使用入门 > 连接数据库 > 使用gsql连接”章节。

该参数属于POSTMASTER类型参数，请参考表14-1中对应设置方法进行设置。

取值范围： 布尔型

- on表示服务端开启SSL连接，实际通信过程中是否为SSL加密传输由客户端配置决定。
- off表示服务端关闭SSL连接。

须知

GaussDB目前支持SSL的场景为客户端连接CN场景，该参数目前建议只在CN中开启，DN默认值为off。开启此参数需要同时确保`ssl_cert_file`、`ssl_key_file`和`ssl_ca_file`参数配置正确，如果使用国密认证，还需要确保`ssl_enc_cert_file`和`ssl_enc_key_file`参数配置正确，不正确的配置可能会导致集群无法正常启动。

默认值： on（CN实例）、off（DN实例）

comm_ssl

参数说明： 启用主DN之间SSL连接。请在使用这个选项之前阅读《开发者指南》中“数据库使用入门 > 连接数据库 > 使用gsql连接”章节。

该参数属于POSTMASTER类型参数，请参考表14-1中对应设置方法进行设置。

取值范围： 布尔型

- on表示主DN之间启用SSL连接。
- off表示主DN之间不启用SSL连接。

须知

- 该参数目前建议只在DN中开启，CN默认值为off。
- 开启此参数需要同时确保`ssl_cert_file`、`ssl_key_file`和`ssl_ca_file`参数配置正确，不正确的配置可能会导致集群无法正常启动。

默认值： off

require_ssl

参数说明：设置服务器端是否强制要求SSL连接，该参数只有当参数`ssl`为`on`时才有效。请在使用这个选项之前阅读《开发者指南》中“数据库使用入门 > 连接数据库 > 使用gsql连接”章节。

该参数属于SIGHUP类型参数，请参考表14-1中对应设置方法进行设置。

取值范围：布尔型

- `on`表示服务器端强制要求SSL连接。
- `off`表示服务器端对是否通过SSL连接不作强制要求。

须知

GaussDB目前支持SSL的场景为客户端连接CN场景，该参数目前建议只在CN中开启。

默认值： `off`

ssl_ciphers

参数说明：指定SSL支持的加密算法列表，仅`sysadmin`用户可以访问。

该参数属于POSTMASTER类型参数，请参考表14-1中对应设置方法进行设置。

取值范围：字符串，如果指定多个加密算法，加密算法之间需要以分号分割。

须知

`ssl_ciphers`设置错误会导致集群不能正常启动。

默认值： `ALL`

ssl_renegotiation_limit

参数说明：指定在会话密钥重新协商之前，通过SSL加密通道可以传输的流量。这个重新协商流量限制机制可以减少攻击者针对大量数据使用密码分析法破解密钥的几率，但是也带来较大的性能损失。流量是指发送和接受的流量总和。使用SSL重协商机制可能引入其他风险，因此已禁用SSL重协商机制，为保持版本兼容性保留此参数，修改参数配置不再起作用。

该参数属于USERSET类型参数，请参考表14-1中对应设置方法进行设置。

取值范围：整型，最小值为0，最大值为2147483647。单位为KB。其中0表示禁用重新协商机制。

默认值： `0`

ssl_cert_file

参数说明：指定包含SSL服务器证书的文件名称，其相对路径是相对于数据目录的。

该参数属于POSTMASTER类型参数，请参考表14-1中对应设置方法进行设置。

取值范围：字符串

默认值：server.crt

ssl_key_file

参数说明：指定包含SSL私钥的文件名称，其相对路径是相对于数据目录的。

该参数属于POSTMASTER类型参数，请参考[表14-1](#)中对应设置方法进行设置。

取值范围：字符串

默认值：server.key

ssl_enc_cert_file

参数说明：指定包含SSL服务器国密加密证书的文件名称，其相对路径是相对于数据目录的。

该参数属于POSTMASTER类型参数，请参考[表14-1](#)中对应设置方法进行设置。

取值范围：字符串

默认值：空字符串

ssl_enc_key_file

参数说明：指定包含SSL私钥的文件名称，其相对路径是相对于数据目录的。

该参数属于POSTMASTER类型参数，请参考[表14-1](#)中对应设置方法进行设置。

取值范围：字符串

默认值：空字符串

ssl_ca_file

参数说明：指定包含CA信息的根证书名称，其相对路径是相对于数据目录的。

该参数属于POSTMASTER类型参数，请参考[表14-1](#)中对应设置方法进行设置。

取值范围：字符串，其中空字符串表示没有CA文件被加载，不进行客户端证书验证。

默认值：cacert.pem

ssl_crl_file

参数说明：证书吊销列表，如果客户端证书在该列表中，则当前客户端证书被视为无效证书，其相对路径是相对于数据目录的。

该参数属于POSTMASTER类型参数，请参考[表14-1](#)中对应设置方法进行设置。

取值范围：字符串，空字符串表示没有吊销列表。

默认值：空字符串

ssl_cert_notify_time

参数说明：SSL服务器证书到期前提醒的天数。建立连接初始化ssl证书时，若当前时间距离证书到期时间小于设定值，则在日志中打印过期提醒。

该参数属于SIGHUP类型参数，请参考[表14-1](#)中对应设置方法进行设置。

取值范围：整型，最小值为7，最大值为180，单位为天。

默认值：90

krb_server_keyfile

参数说明：指定Kerberos服务主配置文件的位置，仅sysadmin用户可以访问。

该参数属于SIGHUP类型参数，请参考[表14-1](#)中对应设置方法进行设置。

取值范围：字符串

默认值：空字符串

krb_srvname

参数说明：设置Kerberos服务名。

该参数属于SIGHUP类型参数，请参考[表14-1](#)中对应设置方法进行设置。

取值范围：字符串

默认值：postgres

krb_caseins_users

参数说明：设置Kerberos用户名是否大小写敏感。

该参数属于SIGHUP类型参数，请参考[表14-1](#)中对应设置方法进行设置。

取值范围：布尔型

- on表示大小写不敏感
- off表示大小写敏感

默认值：off

modify_initial_password

参数说明：当GaussDB安装成功后，数据库中仅存在一个初始用户（UID为10的用户）。客户通过该账户初次登录数据库进行操作时，该参数决定是否要对该初始账户的密码进行修改。

该参数属于SIGHUP类型参数，请参考[表14-1](#)中对应设置方法进行设置。

须知

如果安装过程中未指定初始用户密码，则安装后初始用户密码默认为空，执行其他操作前需要先通过gsql客户端设置初始用户的密码。此参数功能不再生效，保留此参数仅为兼容升级场景。

取值范围：布尔型

- on表示集群安装成功后初始用户首次登录操作前需要修改初始密码。
- off表示集群安装成功后初始用户无需修改初始密码即可进行操作。

默认值：off

password_policy

参数说明：在使用CREATE ROLE/USER或者ALTER ROLE/USER命令创建或者修改GaussDB账户时，该参数决定是否进行密码复杂度检查。

该参数属于SIGHUP类型参数，请参考[表14-1](#)中对应设置方法进行设置。

须知

从安全性考虑，请勿关闭密码复杂度策略。

取值范围：0、1

- 0表示不采用密码复杂度校验策略。
- 1表示采用默认密码复杂度校验策略。

默认值：1

password_reuse_time

参数说明：在使用ALTER USER或者ALTER ROLE修改用户密码时，该参数指定是否对新密码进行可重用天数检查。

该参数属于SIGHUP类型参数，请参考[表14-1](#)中对应设置方法进行设置。

须知

修改密码时会检查配置参数[password_reuse_time](#)和[password_reuse_max](#)。

- 当[password_reuse_time](#)和[password_reuse_max](#)都为正数时，只要满足其中一个，即可认为密码可以重用。
- 当[password_reuse_time](#)为0时，表示不限制密码重用天数，仅限制密码重用次数。
- 当[password_reuse_max](#)为0时，表示不限制密码重用次数，仅限制密码重用天数。
- 当[password_reuse_time](#)和[password_reuse_max](#)都为0时，表示不对密码重用进行限制。

取值范围：浮点型，最小值为0，最大值为3650，单位为天。

- 0表示不检查密码可重用的天数。
- 正数表示新密码不能为该值指定的天数内使用过的密码。

password_reuse_max

参数说明：在使用ALTER USER或者ALTER ROLE修改用户密码时，该参数指定是否对新密码进行可重用次数检查，仅sysadmin用户可以访问。

该参数属于SIGHUP类型参数，请参考[表14-1](#)中对应设置方法进行设置。

须知

修改密码时会检查配置参数password_reuse_time和password_reuse_max。

- 当password_reuse_time和password_reuse_max都为正数时，只要满足其中一个，即可认为密码可以重用。
- 当password_reuse_time为0时，表示不限制密码重用天数，仅限制密码重用次数。
- 当password_reuse_max为0时，表示不限制密码重用次数，仅限制密码重用天数。
- 当password_reuse_time和password_reuse_max都为0时，表示不对密码重用进行限制。

取值范围：整型，最小值为0，最大值为1000。

- 0表示不检查密码可重用次数。
- 正整数表示新密码不能为该值指定的次数内使用过的密码。

默认值：0

password_lock_time

参数说明：该参数指定账户被锁定后自动解锁的时间。

参数类型：浮点型

参数单位：天

须知

password_lock_time和failed_login_attempts必须都为正数时锁定和解锁功能才能生效。

取值范围：0~365。整数部分表示天数，小数部分可以换算成时、分、秒，如：password_lock_time=1.5，表示1天零12小时。

- 0表示密码验证失败时，自动锁定功能不生效。
- 正数表示账户被锁定后，当锁定时间超过password_lock_time设定的值时，账户将会被自行解锁。

默认值：1

设置方式：该参数属于SIGHUP类型参数，请参见[表14-1](#)中对应设置方法进行设置。

设置建议：设置为默认值。自动解锁时间不宜设置过长，需要同failed_login_attempts参数设置保持在合理范围内，如果failed_login_attempts参

数设置过小，自动解锁时间设置过长，会导致因误输入导致账号长时间无法使用，影响用户正常使用。

failed_login_attempts

参数说明：如果输入密码错误的次数达到failed_login_attempts参数所设定的值，则当前账户被锁定。在经过password_lock_time参数所设定的秒数后才会被自动解锁，其间仅sysadmin用户可以访问。例如，登录时输入密码失败，ALTER USER时修改密码失败等。

参数类型：整型

参数单位：次

须知

failed_login_attempts和password_lock_time必须都为正数时锁定和解锁功能才能生效。

取值范围：0~1000。

- 0表示自动锁定功能不生效。
- 正整数表示当错误密码次数达到failed_login_attempts设定的值时，当前账户将被锁定。

默认值：10

设置方式：该参数属于SIGHUP类型参数，请参见表14-1中对应设置方法进行设置。

设置建议：建议设置为5~10。如果参数过大，密码错误次数输入过多（小于最大值1000）但不采取安全措施的话有安全风险，如果参数过小（大于0小于10）则可能会因为误输入导致账户被锁定影响正常使用。

password_encryption_type

参数说明：该参数决定采用何种加密方式对用户密码进行加密存储。修改此参数的配置不会自动触发已有用户密码加密方式的修改，只会对新创建用户的密码或已有用户修改的密码采用新的加密方式进行加密。

参数类型：枚举型

参数单位：无

取值范围：0、1、2、3

- 0：表示采用md5方式对密码加密。
- 1：表示采用sha256和md5两种方式分别对密码加密。
- 2：表示采用sha256方式对密码加密。
- 3：表示采用sm3方式对密码加密。

须知

MD5加密算法安全性低，存在安全风险，不建议使用。

默认值： 2

设置方式： 该参数属于SIGHUP类型参数，请参见[表14-1](#)中对应设置方法进行设置。

设置建议： 设置为默认值。

password_min_length

参数说明： 该字段决定账户密码的最小长度，仅sysadmin用户可以访问。

该参数属于SIGHUP类型参数，请参考[表14-1](#)中对应设置方法进行设置。

取值范围： 整型，6~999个字符。

默认值： 8

password_max_length

参数说明： 该字段决定账户密码的最大长度，仅sysadmin用户可以访问。

该参数属于SIGHUP类型参数，请参考[表14-1](#)中对应设置方法进行设置。

取值范围： 整型，6~999个字符。

默认值： 32

password_min_uppercase

参数说明： 该字段决定账户密码中至少需要包含大写字母个数，仅sysadmin用户可以访问。

该参数属于SIGHUP类型参数，请参考[表14-1](#)中对应设置方法进行设置。

取值范围： 整型，0~999

- 0表示没有限制。
- 1~999表示创建账户所指定的密码中至少需要包含大写字母个数。

默认值： 0

password_min_lowercase

参数说明： 该字段决定账户密码中至少需要包含小写字母的个数，仅sysadmin用户可以访问。

该参数属于SIGHUP类型参数，请参考[表14-1](#)中对应设置方法进行设置。

取值范围： 整型，0~999

- 0表示没有限制。
- 1~999表示创建账户所指定的密码中至少需要包含小写字母个数。

默认值： 0

password_min_digital

参数说明： 该字段决定账户密码中至少需要包含数字的个数，仅sysadmin用户可以访问。

该参数属于SIGHUP类型参数，请参考[表14-1](#)中对应设置方法进行设置。

取值范围：整型，0~999

- 0表示没有限制。
- 1~999表示创建账户所指定的密码中至少需要包含数字个数。

默认值：0

password_min_special

参数说明：该字段决定账户密码中至少需要包含特殊字符个数，仅sysadmin用户可以访问。

该参数属于SIGHUP类型参数，请参考[表14-1](#)中对应设置方法进行设置。

取值范围：整型，0~999

- 0表示没有限制。
- 1~999表示创建账户所指定的密码中至少需要包含特殊字符个数。

默认值：0

password_effect_time

参数说明：该字段决定账户密码的有效时间。

参数类型：浮点型

参数单位：天

取值范围：0~999。整数部分表示天数，小数部分可以换算成时、分、秒，如：
password_lock_time=0.5，表示0天零12小时。

- 0表示不开启有效期限限制功能。
- 1~999表示创建账户所指定的密码有效期，临近或超过有效期系统会提示用户修改密码。

默认值：0

设置方式：该参数属于SIGHUP类型参数，请参见[表14-1](#)中对应设置方法进行设置。

设置建议：出于安全考虑，建议设置为系统给定的默认值。

password_notify_time

参数说明：该字段决定账户密码到期前提醒的天数。

该参数属于SIGHUP类型参数，请参考[表14-1](#)中对应设置方法进行设置。

取值范围：整型，最小值为0，最大值为999，单位为天。

- 0表示不开启提醒功能。
- 1~999表示账户密码到期前提醒的天数。

默认值：7

enable_innertool_cert

参数说明：用于控制内部工具使用证书认证。

该参数属于SIGHUP类型参数，请参考[表14-1](#)中对应设置方法进行设置。

取值范围：布尔型

- on：表示内部工具使用证书认证。
- off：表示内部工具不使用证书认证。

默认值：off

须知

- 此参数必须与参数ssl开关同时打开才能生效。
- 此开关打开使用的证书默认配置的是\$GAUSSHOME/share/sslcert/gsql目录下的证书，证书的Common Name必须与初始用户相同，否则认证失败。
- 此参数生效后，初始用户使用证书认证，其他用户则需要使用密码方式认证。
- 此参数打开，允许初始用户使用证书认证方式远程连接数据库。

14.3.3.3 通信库参数

本节介绍通信库相关的参数设置及取值范围等内容。

tcp_keepalives_idle

参数说明：在支持TCP_KEEPIDLE套接字选项的系统上，设置发送活跃信号的间隔秒数。不设置发送保持活跃信号，连接就会处于闲置状态。

该参数属于USERSET类型参数，请参考[表14-1](#)中对应设置方法进行设置。

须知

- 如果操作系统不支持TCP_KEEPIDLE选项，这个参数的值必须为0。
- 在通过Unix域套接字进行的连接的操作系统上，这个参数将被忽略。

取值范围：0-3600，单位为s。

默认值：1min

tcp_keepalives_interval

参数说明：在支持TCP_KEEPIDLE套接字选项的操作系统上，以秒数声明在重新传输之间等待响应的的时间。

该参数属于USERSET类型参数，请参考[表14-1](#)中对应设置方法进行设置。

取值范围：0-180，单位为s。

默认值：30

须知

- 如果操作系统不支持TCP_KEEPIPTVL选项，这个参数的值必须为0。
- 在通过Unix域套接字进行的连接的操作系统上，这个参数将被忽略。

tcp_keepalives_count

参数说明：在支持TCP_KEEPCNT套接字选项的操作系统上，设置GaussDB服务端在断开与客户端连接之前可以等待的保持活跃信号个数。

该参数属于USERSET类型参数，请参考[表14-1](#)中对应设置方法进行设置。

须知

- 如果操作系统不支持TCP_KEEPCNT选项，这个参数的值必须为0。
- 在通过Unix域套接字进行连接的操作系统上，这个参数将被忽略。

取值范围：0-100，其中0表示GaussDB未收到客户端反馈的保持活跃信号则立即断开连接。

默认值：20

tcp_user_timeout

参数说明：在支持TCP_USER_TIMEOUT套接字选项的操作系统上，设置GaussDB在发送数据时，指定传输的数据在TCP连接被强制关闭之前可以保持未确认状态的最大时长。

该参数属于SIGHUP类型参数，请参考[表14-1](#)中对应设置方法进行设置。

须知

- 如果操作系统不支持TCP_USER_TIMEOUT选项，这个参数的值将不生效，默认为0。
- 在通过Unix域套接字进行连接的操作系统上，这个参数将被忽略。

取值范围：0-3600000，单位为ms。其中0表示跟随操作系统设置。

默认值：0

不同操作系统内核下，该参数生效结果不同：

- aarch64 EulerOS（Linux内核版本：4.19）：超时时间即为该参数设置值。
- x86 Euler2.5（Linux内核版本：3.10）：超时时间不是该参数设置值，而是不同区间的最大值。即超时时间取值为：tcp_user_timeout设置值所处“Linux TCP重传总耗时”区间的上限最大值。例如：tcp_user_timeout=40000时，重传总耗时为51秒。

表 14-7 x86 Euler2.5（Linux 内核版本：3.10）tcp_user_timeout 参数取值示意

| Linux TCP 重传次数 | Linux TCP重传总耗时区间（秒） | tcp_user_timeout设置举例（毫秒） | 实际Linux TCP重传总耗时（秒） |
|----------------|---------------------|--------------------------|---------------------|
| 1 | (0.2,0.6] | 400 | 0.6 |
| 2 | (0.6,1.4] | 1000 | 1.4 |
| 3 | (1.4,3] | 2000 | 3 |
| 4 | (3,6.2] | 4000 | 6.2 |
| 5 | (6.2,12.6] | 10000 | 12.6 |
| 6 | (12.6,25.4] | 20000 | 25.4 |
| 7 | (25.4,51] | 40000 | 51 |
| 8 | (51,102.2] | 80000 | 102.2 |
| 9 | (102.2,204.6] | 150000 | 204.6 |
| 10 | (204.6,324.6] | 260000 | 324.6 |
| 11 | (324.6,444.6] | 400000 | 444.6 |

注：TCP每次重传耗时随重传次数指数增加，当TCP一次重传到达120秒后，后续每次重传都将耗时120秒不再变化。

tcp_syn_retries

参数说明：在支持TCP_SYNCNT套接字选项的操作系统上，设置GaussDB连接其他内部节点时，建立连接三次握手阶段SYN包发送失败而重新传的次数。

该参数属于SIGHUP类型参数，请参考表14-1中对应设置方法进行设置。

须知

- 如果操作系统不支持TCP_SYNCNT选项，则tcp_syn_retries参数的值将不生效，默认为0。
- 在通过Unix域套接字进行连接的操作系统上，tcp_syn_retries参数将被忽略。

取值范围：0-127，0表示与操作系统设置保持一致。

默认值：0

comm_tcp_mode

参数说明：通信库使用TCP协议建立数据通道的切换开关，重启集群生效。

该参数属于POSTMASTER类型参数，请参考表14-1中对应设置方法进行设置。

须知

SCTP协议的连接不再提供支持，为了保持兼容，提供此参数的接口，但此参数会在设置过程中强制改为on。

取值范围：布尔型，CN设置为on表示使用TCP模式连接DN，DN设置为on表示DN间使用TCP代理通信。

默认值： on

comm_sctp_port

参数说明： TCP代理通信库使用的TCP协议侦听端口，负责侦听数据报文通道。

该参数属于POSTMASTER类型参数，请参考[表14-1](#)中对应设置方法进行设置。

须知

集群部署时会自动分配此端口号，请不要轻易修改此参数，如端口号配置不正确会导致数据库通信失败。

取值范围： 整型，最小值为0，最大值为65535。

默认值： 25110（实际值为GUC参数port值+2，取决于用户配置）

comm_control_port

参数说明： TCP代理通信库使用的TCP协议侦听端口。

该参数属于POSTMASTER类型参数，请参考[表14-1](#)中对应设置方法进行设置。

须知

集群部署时会自动分配此端口号，请不要轻易修改此参数，端口号配置不正确会导致数据库通信失败。

取值范围： 整型，最小值为0，最大值为65535。

默认值： 25111（实际值为guc参数port值+3，取决于用户配置）

comm_max_datanode

参数说明： TCP代理通信库支持的最大DN数。

该参数属于USERSET类型参数，请参考[表14-1](#)中对应设置方法进行设置。

取值范围： 整型，最小值为1，最大值为8192。

默认值： 单个节点支持的最大主DN数量为默认值。

推荐值： 256

comm_max_stream

参数说明：TCP代理通信库支持的最大并发数据流数。该参数必须大于并发数*每并发平均stream算子数*smp的平方。

该参数属于POSTMASTER类型参数，请参考[表14-1](#)中对应设置方法进行设置。

取值范围：整型，最小值为1，最大值为60000。

默认值：1024

须知

- 不建议该参数值设置过大，因为comm_max_stream会占用内存（占用内存=256byte*comm_max_stream*comm_max_datanode），若并发数据流过大，查询较为复杂及smp过大都会导致内存不足。
- 如果comm_max_stream参数值较小，进程内存充足，可以适当将comm_max_stream值调大。

comm_max_receiver

参数说明：TCP代理通信库内部接收线程数量。

该参数属于POSTMASTER类型参数，请参考[表14-1](#)中对应设置方法进行设置。

取值范围：整型，最小值为1，最大值为50。

默认值：4

comm_quota_size

参数说明：TCP代理通信库最大可连续发送包总大小。使用1GE网卡时，建议取较小值，推荐设置为20KB~40KB。

该参数属于POSTMASTER类型参数，请参考[表14-1](#)中对应设置方法进行设置。

取值范围：整型，最小值为0，最大值为2048000，默认单位为KB。

默认值：1MB

comm_usable_memory

参数说明：单个DN内TCP代理通信库缓存最大可使用内存。

须知

此参数需根据环境内存及部署方式具体配置，过大会造成OOM，过小会降低TCP代理通信库性能。

该参数属于POSTMASTER类型参数，请参考[表14-1](#)中对应设置方法进行设置。

取值范围：整型，最小值为100*1024，最大值为1073741823，默认单位为KB。

默认值：4000MB

comm_memory_pool

参数说明：单个DN内TCP代理通信库可使用内存池资源的容量大小。

须知

此参数需根据实际业务情况做调整，若通信库使用内存小，可设置该参数数值较小，反之设置数值较大。

该参数属于POSTMASTER类型参数，请参考[表14-1](#)中对应设置方法进行设置。

取值范围：整型，最小值为100*1024，最大值为1073741823，默认单位为KB。

默认值：2000MB

comm_memory_pool_percent

参数说明：单个DN内TCP代理通信库可使用内存池资源的百分比，用于自适应负载预留通信库通信消耗的内存大小。

须知

此参数需根据实际业务情况做调整，若通信库使用内存小，可设置该参数数值较小，反之设置数值较大。

该参数属于POSTMASTER类型参数，请参考[表14-1](#)中对应设置方法进行设置。

取值范围：整型，最小值为0，最大值为100。

默认值：0

comm_client_bind

参数说明：通信库客户端发起连接时是否使用bind绑定指定IP。

该参数属于USERSET类型参数，请参考[表14-1](#)中对应设置方法进行设置。

取值范围：布尔型

- on表示绑定指定IP。
- off表示不绑定指定IP。

须知

如果集群某一节点存在多个IP处于同一通信网段时，需设置为on。此时将绑定本地listen_addresses指定的IP发起通信，随机端口号不能重复使用，集群并发数量会受到可用随机端口号数量的限制。

默认值：off

comm_no_delay

参数说明：是否使用通信库连接的NO_DELAY属性。

该参数属于USERSET类型参数，请参考[表14-1](#)中对应设置方法进行设置。

取值范围：布尔型

须知

如果集群出现因每秒接收数据包过多导致的丢包时，需设置为off，以便小包合并成大包发送，减少数据包总数。

默认值： off

comm_debug_mode

参数说明：TCP代理通信库debug模式开关，该参数设置是否打印通信层详细日志。

须知

设置为on时，打印日志量较大，会增加额外的overhead并降低数据库性能，仅在调试时打开。

该参数属于USERSET类型参数，请参考[表14-1](#)中对应设置方法进行设置。

取值范围：布尔型

- on表示打印通信库详细debug日志。
- off表示不打印通信库详细debug日志。

默认值： off

comm_ackchk_time

参数说明：无数据包接收情况下，该参数设置通信库服务端主动ACK触发时长。

该参数属于USERSET类型参数，请参考[表14-1](#)中对应设置方法进行设置。

取值范围：整型，最小值为0，最大值为20000，单位为毫秒。取值为0表示关闭此功能。

默认值： 2000（2s）

comm_timer_mode

参数说明：TCP代理通信库timer模式开关，该参数设置是否打印通信层各阶段时间桩。

须知

设置为on时，打印日志量较大，会增加额外的overhead并降低数据库性能，仅在调试时打开。

该参数属于USERSET类型参数，请参考表14-1中对应设置方法进行设置。

取值范围：布尔型

- on表示打印通信库详细时间桩日志。
- off表示不打印通信库详细时间桩日志。

默认值：off

comm_stat_mode

参数说明：TCP代理通信库stat模式开关，该参数设置是否打印通信层的统计信息。

须知

设置为on时，打印日志量较大，会增加额外的overhead并降低数据库性能，仅在调试时打开。

该参数属于USERSET类型参数，请参考表14-1中对应设置方法进行设置。

取值范围：布尔型

- on表示打印通信库统计信息日志。
- off表示不打印通信库统计信息日志。

默认值：off

enable_stateless_pooler_reuse

参数说明：pooler连接池复用切换开关，开启后可对已有的空闲TCP连接进行复用，重启集群生效。

该参数属于POSTMASTER类型参数，请参考表14-1中对应设置方法进行设置。

取值范围：布尔型

- 设置为on/true表示使用pooler复用模式。
- 设置为off/false表示关闭pooler复用模式。

须知

CN和DN需要同步设置。如果CN设置enable_stateless_pooler_reuse为off，DN设置enable_stateless_pooler_reuse为on会导致集群不能正常通信，因此必须对该参数做CN和DN全局相同的配置，重启集群生效。

默认值：on

comm_cn_dn_logic_conn

参数说明： CN和DN间逻辑连接特性开关，重启集群生效。

该参数属于POSTMASTER类型参数，请参考表14-1中对应设置方法进行设置。

取值范围： 布尔型

- 设置为on/true表示CN和DN之间连接为逻辑链接，使用libcomm组件。
- 设置为off/false表示CN和DN之间连接为物理连接，使用libpq组件。

须知

不再提供CN和DN之间的逻辑连接支持，为了保持兼容，提供此参数的接口，但此参数会在设置过程中强制改为off。

默认值： off

COMM_IPC

参数说明： 通信性能问题定位开关，该参数设置是否打印通信各个节点的报文收发情况。

该参数属于USERSET类型参数，请参考表14-1中对应设置方法进行设置。

取值范围： 布尔型

- 设置为on/true表示打开报文收发统计日志。
- 设置为off/false表示关闭报文收发统计日志。

须知

```
set logging_module='on(COMM_IPC)'; --打开
set logging_module='off(COMM_IPC)'; --关闭
show logging_module; --查看设置结果。
```

设置为on时，打印日志量较大，会增加额外的overhead并降低数据库性能，仅在调试时打开，打开后及时关闭。

默认值： off

COMM_PARAM

参数说明： 通信性能问题定位开关，该参数设置是否打印节点通信过程中session参数设置情况。

该参数属于USERSET类型参数，请参考表14-1中对应设置方法进行设置。

取值范围： 布尔型

- 设置为on/true表示打开连接的session参数设置日志。
- 设置为off/false表示关闭连接的session参数设置日志。

须知

```
set logging_module='on(COMM_PARAM)'; --打开
set logging_module='off(COMM_PARAM)'; --关闭
show logging_module; --查看设置结果
```

设置为on时，打印日志量较大，会增加额外的overhead并降低数据库性能，仅在调试时打开，打开后及时关闭。

默认值：off

14.3.4 资源消耗

14.3.4.1 内存

介绍与内存相关的参数设置。

须知

这些参数只能在数据库服务重新启动后生效，local_syscache_threshold除外。

memorypool_enable

参数说明：设置是否允许使用内存池。

该参数属于POSTMASTER类型参数，请参考[表14-1](#)中对应设置方法进行设置。

取值范围：布尔型

- on表示允许使用内存池。
- off表示不允许使用内存池。

默认值：off

memorypool_size

参数说明：设置内存池大小。

该参数属于POSTMASTER类型参数，请参考[表14-1](#)中对应设置方法进行设置。

取值范围：整型，128*1024 ~ 1073741823，单位为KB。

默认值：512MB

enable_memory_limit

参数说明：启用逻辑内存管理模块。

该参数属于POSTMASTER类型参数，请参考[表14-1](#)中对应设置方法进行设置。

取值范围：布尔型

- on表示启用逻辑内存管理模块。

- off表示不启用逻辑内存管理模块。

默认值： on

注意

- 由于存在固定开销，即shared_buffers和元数据（大约200MB），若max_process_memory减去固定开销小于2GB，GaussDB强制把enable_memory_limit设置为off。其中元数据是GaussDB内部使用的内存，和部分并发参数，如max_connections, thread_pool_attr, max_prepared_transactions等参数相关。
- 当该值为off时，不对数据库使用的内存做限制，在大并发或者复杂查询时，使用内存过多，可能导致操作系统OOM问题。

max_process_memory

参数说明： 设置一个数据库节点可用的最大物理内存。

参数类型： 整型

参数单位： kB

取值范围： 2097152 ~ 2147483647

默认值：

独立部署：360GB（60核CPU/480G内存）；192GB（32核CPU/256G内存）；96GB（16核CPU/128G内存）；40GB（8核CPU/64G内存）；20GB（4核CPU/32G内存）；10GB（4核CPU/16G内存）

金融版（标准型）：

CN：300GB（196核CPU/1536G内存）；200GB（128核CPU/1024G内存，104核CPU/1024G内存，96核CPU/1024G内存）；160GB（96核CPU/768G内存）；130GB（80核CPU/640G内存）；120GB（72核CPU/576G内存）；100GB（64核CPU/512G内存，60核CPU/480G内存）；50GB（32核CPU/256G内存）；20GB（16核CPU/128G内存）；10GB（8核CPU/64G内存）

DN：550GB（196核CPU/1536G内存）；350GB（128核CPU/1024G内存，104核CPU/1024G内存，96核CPU/1024G内存）；260GB（96核CPU/768G内存）；220GB（80核CPU/640G内存）；200GB（72核CPU/576G内存）；180GB（64核CPU/512G内存）；160GB（60核CPU/480G内存）；80GB（32核CPU/256G内存）；40GB（16核CPU/128G内存）；20GB（8核CPU/64G内存）

企业版：

CN：200GB（196核CPU/1536G内存）；150GB（128核CPU/1024G内存，104核CPU/1024G内存，96核CPU/1024G内存）；110GB（96核CPU/768G内存）；90GB（80核CPU/640G内存）；80GB（72核CPU/576G内存）；75GB（80核CPU/512G内存，64核CPU/512G内存）；70GB（60核CPU/480G内存）；35GB（32核CPU/256G内存）；15GB（16核CPU/128G内存）；9GB（8核CPU/64G内存）

DN：400GB（196核CPU/1536G内存）；250GB（128核CPU/1024G内存，104核CPU/1024G内存，96核CPU/1024G内存）；190GB（96核CPU/768G内存）；160GB（80核CPU/640G内存）；140GB（72核CPU/576G内存）；125GB（80核CPU/512G

内存，64核CPU/512G内存）；120GB（60核CPU/480G内存）；60GB（32核CPU/256G内存）；25GB（16核CPU/128G内存）；15GB（8核CPU/64G内存）

金融版（数据计算型）：

CN：160GB（196核CPU/1536G内存）；120GB（128核CPU/1024G内存）；100GB（96核CPU/768G内存）；60GB（72核CPU/576G内存，64核CPU/512G内存）；20GB（32核CPU/256G内存）

DN：300GB（196核CPU/1536G内存）；200GB（128核CPU/1024G内存）；150GB（96核CPU/768G内存）；110GB（72核CPU/576G内存）；100GB（64核CPU/512G内存）；40GB（32核CPU/256G内存）

注意

当该值设置不合理，即大于服务器物理内存，可能导致操作系统OOM问题。

设置方式：该参数属于POSTMASTER类型参数，请参考表14-1中对应设置方法进行设置。

设置建议：该参数目的是尽可能保证系统的可靠性，不会因数据库内存膨胀导致节点OOM。DN上该数值需要根据系统物理内存及单节点部署主DN个数决定，建议计算公式如下： $(\text{物理内存大小} - \text{vm.min_free_kbytes}) * 0.7 / (\text{n} + \text{主DN个数})$ 。这个公式中提到vm.min_free_kbytes，其含义是预留操作系统内存供内核使用，通常用作操作系统内核中通信收发内存分配，至少为5%内存，即 $\text{max_process_memory} = \text{物理内存} * 0.665 / (\text{n} + \text{主DN个数})$ 。其中，当集群规模小于256时，n=1；当集群规模大于256且小于512时，n=2；当集群规模超过512时，n=3；独立部署时，n=0。CN上该数值内存可设置与DN数值一样。

local_syscache_threshold

参数说明：系统表cache在单个session缓存的大小。如果enable_global_plancache已打开，为保证GPC生效，local_syscache_threshold设置值小于16MB时不会生效，最小为16MB。如果enable_global_syscache和enable_thread_pool打开，该参数描述的是当前线程和绑定到当前线程上的session缓存的总大小。

参数类型：整型

参数单位： kB

取值范围：

- 方式一：设置为不带单位的整数，整数范围为 $1 * 1024 \sim 512 * 1024$ 。建议设置为1024的整数倍。例如设置为2048，表示2048kB。
- 方式二：设置为带单位的值，范围为 $1 * 1024 \text{ kB} \sim 512 * 1024 \text{ kB}$ 。例如设置为32MB，表示32MB的大小。单位仅限于“kB”、“MB”和“GB”。

默认值：

- 独立部署：16MB
- 金融版（标准型）：
32MB（196核CPU/1536G内存，128核CPU/1024G内存，104核CPU/1024G内存，96核CPU/1024G内存，96核CPU/768G内存，80核CPU/640G内存）；16MB（72核CPU/576G内存，64核CPU/512G内存，60核CPU/480G内存，32核CPU/256G内存，16核CPU/128G内存，8核CPU/64G内存）

- 企业版：
32MB（196核CPU/1536G内存，128核CPU/1024G内存，104核CPU/1024G内存，96核CPU/1024G内存，96核CPU/768G内存，80核CPU/640G内存，80核CPU/512G内存，72核CPU/576G内存，64核CPU/512G内存）；16MB（60核CPU/480G内存，32核CPU/256G内存，16核CPU/128G内存，8核CPU/64G内存）
- 金融版（数据计算型）：16MB

设置方式：该参数属于SIGHUP类型参数，请参考[表14-1](#)中对应设置方法进行设置。

设置建议：推荐使用默认值。

enable_memory_context_control

参数说明：启用检查内存上下文是否超过给定限制的功能。仅适用于DEBUG版本。

该参数属于SIGHUP类型参数，请参考[表14-1](#)中对应设置方法进行设置。

取值范围：布尔型

- on表示启用最大内存上下文限制检查功能。
- off表示关闭最大内存上下文限制检查功能。

默认值：off

uncontrolled_memory_context

参数说明：启用检查内存上下文是否超过给定限制的功能时，设置不受此功能约束。仅适用于DEBUG版本。

该参数属于USERSET类型参数，请参考[表14-1](#)中对应设置方法进行设置。

查询时会在参数值的最前面添加标题含义字符串“MmgrMemoryController white list:”。

取值范围：字符串

默认值：空

shared_buffers

参数说明：设置GaussDB使用的共享内存大小。增加此参数的值会使GaussDB比系统默认设置需要更多的System V共享内存。

参数类型：整型

参数单位：页（8kB）

取值范围：16 ~ 1073741823，该参数需要设置为BLCKSZ的整数倍，BLCKSZ目前为8kB，即需要设置为8kB整数倍。

默认值：

独立部署：

CN：4GB（60核CPU/480G内存）；2GB（32核CPU/256G内存，16核CPU/128G内存）；1GB（8核CPU/64G内存）；512MB（4核CPU/32G内存）；256MB（4核CPU/16G内存）

DN: 140GB（60核CPU/480G内存）；76GB（32核CPU/256G内存）；40GB（16核CPU/128G内存）；16GB（8核CPU/64G内存）；8GB（4核CPU/32G内存）；4GB（4核CPU/16G内存）

金融版（标准型）：

CN: 2GB（196核CPU/1536G内存，128核CPU/1024G内存，104核CPU/1024G内存，96核CPU/1024G内存，96核CPU/768G内存，80核CPU/640G内存，72核CPU/576G内存，64核CPU/512G内存，60核CPU/480G内存）；1GB（32核CPU/256G内存，16核CPU/128G内存）；512MB（8核CPU/64G内存）

DN: 220GB（196核CPU/1536G内存）；140GB（128核CPU/1024G内存，104核CPU/1024G内存，96核CPU/1024G内存）；100GB（96核CPU/768G内存）；80GB（80核CPU/640G内存，72核CPU/576G内存）；70GB（64核CPU/512G内存）；60GB（60核CPU/480G内存）；30GB（32核CPU/256G内存）；16GB（16核CPU/128G内存）；8GB（8核CPU/64G内存）

企业版：

CN: 2GB（196核CPU/1536G内存，128核CPU/1024G内存，104核CPU/1024G内存，96核CPU/1024G内存，96核CPU/768G内存，80核CPU/640G内存，80核CPU/512G内存，72核CPU/576G内存，64核CPU/512G内存，60核CPU/480G内存）；1GB（32核CPU/256G内存，16核CPU/128G内存）；512MB（8核CPU/64G内存）

DN: 160GB（196核CPU/1536G内存）；100GB（128核CPU/1024G内存，104核CPU/1024G内存，96核CPU/1024G内存）；76GB（96核CPU/768G内存）；64GB（80核CPU/640G内存）；56GB（72核CPU/576G内存）；50GB（80核CPU/512G内存，64核CPU/512G内存）；48GB（60核CPU/480G内存）；24GB（32核CPU/256G内存）；10GB（16核CPU/128G内存）；6GB（8核CPU/64G内存）

金融版（数据计算型）：

CN: 2GB（196核CPU/1536G内存，128核CPU/1024G内存，96核CPU/768G内存）；1GB（72核CPU/576G内存，64核CPU/512G内存）；512MB（32核CPU/256G内存）

DN: 120GB（196核CPU/1536G内存）；80GB（128核CPU/1024G内存）；50GB（96核CPU/768G内存）；40GB（72核CPU/576G内存）；30GB（64核CPU/512G内存）；10GB（32核CPU/256G内存）

设置方式：该参数属于POSTMASTER类型参数，请参考表14-1中对应设置方法进行设置。

设置建议：

- 由于GaussDB大部分查询下推，建议DN中此参数设置比CN大。
- 建议设置shared_buffers值为内存的40%以内。
- 如果设置较大的shared_buffers需要同时增加checkpoint_segments的值，因为写入大量新增、修改数据需要消耗更多的时间周期。
- 如果调整shared_buffers参数之后，导致进程重启失败，请参考启动失败的报错信息，采用以下解决方案之一：
 - 对应调整操作系统kernel.shmall、kernel.shmmax、kernel.shmmin参数，调整方式请参考《安装指南》的“安装前准备 > 修改操作系统配置 > 配置操作系统其他参数”章节。
 - 执行free -g观察操作系统可用内存和swap空间是否足够，如果内存明显不足，请手动停止其他比较占用内存的用户程序。

- 对应不同规格，请按照对应建议的默认值设置，不建议修改，避免设置明显不合理（过大或过小）的shared_buffers值。注意应满足条件：
 $data_replicate_buffer_size + segment_buffers + shared_buffers + wal_buffers + temp_buffers + maintenance_work_mem + work_mem + query_mem + (备机)wal_receiver_buffer_size < max_process_memory < 物理机内存大小$ ，如果设置的内存参数数值过大，超过物理内存上限，将会出现数据库由于无法申请到足够的内存而无法成功启动的情况。

page_version_check

参数说明：基于页面版本信息，开启底层存储故障校验和页面漏置脏校验功能的总开关，page_version_check是一个三级开关。其中，底层存储故障校验功能是检测从底层存储读取的页面是否为正确版本，防止磁盘掉电等故障情况导致的页面版本信息丢失；页面漏置脏校验功能用于检测被修改页面是否忘记置脏，它由单独开关page_missing_dirty_check进行控制。

参数类型：枚举类型

参数单位：无

取值范围：

- off：表示完全关闭底层存储故障校验和页面漏置脏校验的功能开关。
- memory：表示打开开内存态的页面版本校验功能（即底层存储故障校验和页面漏置脏校验），页面版本信息只缓存在内存当中，重启丢失。
- persistence：表示打开持久态的页面版本校验功能（即底层存储故障校验和页面漏置脏校验），页面版本信息会持久化到文件中，重启不丢失。

默认值：memory

设置方式：该参数属于POSTMASTER类型参数，请参考表14-1中对应设置方法进行设置。

设置建议：根据不同机器规格，建议如下设置：off（4核CPU/16GB内存、4核CPU/32GB内存、8核CPU/64GB内存）；memory（16核CPU/128GB内存、32核CPU/256GB内存、60核CPU/480GB内存、64核CPU/512GB内存、72核CPU/576GB内存、80核CPU/640GB内存、96核CPU/768GB内存、96核CPU/1024GB内存、104核CPU/1024GB内存、128核CPU/1024GB内存、196核CPU/1536GB内存）。开关设置为memory，对性能有一定影响，机器规格越小，影响越大（参考：16核CPU/128GB内存，TPCC模型影响7%左右）。在系统需要频繁重启的场景下，建议设置为persistence，能够确保页面版本信息不丢失，但会进一步影响性能。

page_missing_dirty_check

参数说明：页面漏置脏校验的功能开关，检测被修改页面是否忘记置脏。page_missing_dirty_check受控于page_version_check，page_version_check如果设置为off，则page_missing_dirty_check设置on不生效。

参数类型：布尔型

参数单位：无

取值范围：

- on：表示进行页面漏置脏校验。
- off：表示不进行页面漏置脏校验。

默认值： off

设置方式： 该参数属于POSTMASTER类型参数，请参考表14-1中对应设置方法进行设置。

设置建议： 建议在测试场景中开启此开关，能够最大限度在非生产环境中排查出漏置脏代码BUG。在现网时默认关闭页面漏置脏，避免带来额外开销，进而影响性能。

page_version_max_num

参数说明： 内存中所能缓存的页面版本信息的最大数量，在page_version_check非OFF情况下生效。合理的数量应该是shared_buffers数量的2倍到4倍。每个page_version内存占用36字节，请注意内存使用量。

参数类型： 整型

参数单位： 个

取值范围： 0 ~ 2147483647。

- 0：page_version_check非OFF情况下，根据shared_buffers大小自动计算， $\text{page_version_max_num} = \text{shared_buffers} * 2$ 。例如，32M shared_buffers对应4096个buffer，所以页面版本信息数量设置为8192个。
- 非0：将强制使用手动配置的数值。
- page_version_check非OFF情况下，不允许小于page_version_partitions的16倍，如果小于，则会被强制设置为 $\text{page_version_partitions} * 16$ 。

默认值： 0

设置方式： 该参数属于POSTMASTER类型参数，请参考表14-1中对应设置方法进行设置。

设置建议： 对性能有较高要求且内存足够的情况，建议手动设置为shared_buffers数量的4倍且与page_version_partitions的比值范围为[256, 1024]。

page_version_partitions

参数说明： 内存中缓存页面版本信息的哈希表分区数量，分区数量直接影响哈希查询效率和哈希冲突概率。

参数类型： 整型

参数单位： 个

取值范围： 0 ~ 2097152

- 0：page_version_check非OFF情况下，根据page_version_max_num自动计算， $\text{page_version_partitions} = \text{page_version_max_num} / 512$ 。若自动计算结果小于4，则强制设置为4。
- 非0：将强制使用手动配置的数值。page_version_check非OFF情况下，最小值为4。如果取值小于4，则会被强制设置为4。

默认值： 0

设置方式： 该参数属于POSTMASTER类型参数，请参考表14-1中对应设置方法进行设置。

设置建议：对性能较高要求的情况，建议手动设置为`page_version_max_num`的256分之一到1024分之一左右。

page_version_recycler_thread_num

参数说明：控制回收和校验页面版本信息的线程数量，只在`page_version_check`非OFF情况下生效。

参数类型：整型

参数单位：个

取值范围：0 ~ 16

- `page_version_check`参数值为memory时：
 - 0：根据`page_version_partitions`自动计算， $\text{page_version_recycler_thread_num} = \text{page_version_partitions} / 16384$ 。若自动计算结果大于4，则强制设置为4。
 - 非0：将强制使用手动配置的数值。
 - 不允许大于`page_version_partitions`，如果大于，则会被强制设置为`page_version_partitions`的值。
- `page_version_check`参数值为persistence时：
 - 小于2时将设置为2，大于等于2时强制使用手动配置的参数。

默认值：0

设置方式：该参数属于POSTMASTER类型参数，请参考表14-1中对应设置方法进行设置。

设置建议：建议设置为默认值0。

verify_log_buffers

参数说明：控制verifyLog buffer大小，只在`page_version_check`为persistence情况下生效。verifyLog buffer内存按页面管理，每页8kB。

参数类型：整型

参数单位：页（8kB）

取值范围：4 ~ 262144

默认值：4（32kB）

设置方式：该参数属于POSTMASTER类型参数，请参考表14-1中对应设置方法进行设置。例如，取值131072表示`verify_log_buffers`为 $131072 * 8 \text{ kB} = 1 \text{ GB}$ ；取值131072kB表示`verify_log_buffers`为131072kB。取值如果带单位，必须为kB、MB、GB，且必须为8kB整数倍。

设置建议：根据系统硬件规格，进行相应的设置。

1GB（196核CPU/1536G内存，128核CPU/1024G内存，104核CPU/1024G内存，96核CPU/1024G内存，96核CPU/768G内存，80核CPU/640G内存，64核CPU/512G内存，60核CPU/480G内存，32核CPU/256G内存）；512MB（16核CPU/128G内存）；256MB（8核CPU/64G内存）；128MB（4核CPU/32G内存）；16MB（4核CPU/16G内存）。

segment_buffers

参数说明：设置GaussDB段页式元数据页的内存大小。

参数类型：整型

参数单位： kB

取值范围： 16 ~ 1073741823，该参数需要设置为BLCKSZ的整数倍，BLCKSZ目前为8kB，即需要设置为8kB整数倍。

默认值： 8MB

设置方式： 该参数属于POSTMASTER类型参数，请参考[表14-1](#)中对应设置方法进行设置。

设置建议： segment_buffers用来缓存段页式段头的内容，属于关键元数据信息，为了提高性能建议常用的表的段头都能缓存在buffer中，不被置换出去。建议按照表的个数（包括索引和toast表）* 分区数 * 3 + 128 来设置。乘以3是因为每个表（分区）会有一些额外的元数据段，一般一个表有3个段。最后加上128因为段页式表空间管理需要一定数量的buffer。该参数设置过小会导致首次创建段页式表时耗时较长，因此请按照默认值进行设置，不建议修改，避免设置明显不合理（过大或过小）的segment_buffers值。注意应满足条件： $data_replicate_buffer_size + segment_buffers + shared_buffers + wal_buffers + temp_buffers + maintenance_work_mem + work_mem + query_mem + (备机) wal_receiver_buffer_size < max_process_memory < 物理机内存大小$ ，如果设置的内存参数数值过大，超过物理内存上限，将会出现数据库由于无法申请到足够的内存而无法成功启动的情况。

bulk_write_ring_size

参数说明：数据并行导入使用的环形缓冲区大小。

该参数属于USERSET类型参数，请参考[表14-1](#)中对应设置方法进行设置。

取值范围： 整型，16384 ~ 2147483647，单位为KB。

默认值： 2GB

设置建议： 建议导入压力大的场景中增加DN中此参数配置。

standby_shared_buffers_fraction

参数说明： 备实例所在服务器使用shared_buffers内存缓冲区大小的比例。

该参数属于SIGHUP类型参数，请参考[表14-1](#)中对应设置方法进行设置。

取值范围： 双精度浮点类型，0.1~1.0

默认值： 1

temp_buffers

参数说明： 设置每个数据库会话使用的LOCAL临时缓冲区的大小。

该参数属于USERSET类型参数，请参考[表14-1](#)中对应设置方法进行设置。

在每个会话的第一次使用临时表之前可以改变temp_buffers的值，之后的设置将是无效的。

一个会话将按照temp_buffers给出的限制，根据需要分配临时缓冲区。如果在一个并不需要大量临时缓冲区的会话里设置一个大的数值，其开销只是一个缓冲区描述符的大小。当缓冲区被使用，就会额外消耗8192字节。

取值范围：整型，100~1073741823，单位为8KB。

默认值：1MB

max_prepared_transactions

参数说明：设置可以同时处于“预备”状态的事务的最大数目。增加此参数的值会使GaussDB比系统默认设置需要更多的System V共享内存。

当GaussDB部署为主备双机时，在备机上此参数的设置必须要高于或等于主机上的，否则无法在备机上进行查询操作。

参数类型：整型

参数单位：无

取值范围：0 ~ 262143

默认值：

- 独立部署：
1200（60核CPU/480G内存，32核CPU/256G内存）；800（16核CPU/128G内存）；400（8核CPU/64G内存）；300（4核CPU/32G内存）；200（4核CPU/16G内存）
- 金融版（标准型）：
CN：1200（196核CPU/1536G内存）；900（128核CPU/1024G内存，104核CPU/1024G内存）；800（96核CPU/1024G内存，96核CPU/768G内存，80核CPU/640G内存，72核CPU/576G内存，64核CPU/512G内存，60核CPU/480G内存）；400（32核CPU/256G内存，16核CPU/128G内存）；200（8核CPU/64G内存）
DN：4200（196核CPU/1536G内存，128核CPU/1024G内存，104核CPU/1024G内存，96核CPU/1024G内存，96核CPU/768G内存，80核CPU/640G内存，72核CPU/576G内存，64核CPU/512G内存，60核CPU/480G内存）；2200（32核CPU/256G内存）；1200（16核CPU/128G内存）；800（8核CPU/64G内存）
- 企业版：
CN：1200（196核CPU/1536G内存）；900（128核CPU/1024G内存，104核CPU/1024G内存）；800（96核CPU/1024G内存，96核CPU/768G内存，80核CPU/640G内存，80核CPU/512G内存，72核CPU/576G内存，64核CPU/512G内存，60核CPU/480G内存）；400（32核CPU/256G内存，16核CPU/128G内存）；200（8核CPU/64G内存）
DN：1800（196核CPU/1536G内存，128核CPU/1024G内存，104核CPU/1024G内存）；1200（96核CPU/1024G内存，96核CPU/768G内存，80核CPU/640G内存，80核CPU/512G内存，72核CPU/576G内存，64核CPU/512G内存，60核CPU/480G内存）；800（32核CPU/256G内存）；400（16核CPU/128G内存，8核CPU/64G内存）
- 金融版（数据计算型）：
CN：1200（196核CPU/1536G内存）；800（128核CPU/1024G内存，96核CPU/768G内存）；400（72核CPU/576G内存，64核CPU/512G内存）；200（32核CPU/256G内存）

DN: 2400（196核CPU/1536G内存，128核CPU/1024G内存，96核CPU/768G内存）；1200（72核CPU/576G内存）；800（64核CPU/512G内存）；400（32核CPU/256G内存）

设置方式：该参数属于POSTMASTER类型参数，请参考表14-1中对应设置方法进行设置。

设置建议：推荐使用默认值，当两阶段事务报错槽位不足时，才需要调整。为避免在准备步骤失败，线程池模式下此参数的值应大于thread_pool_attr中工作线程个数，非线程池模式下此参数的值不能小于max_connections。

work_mem

参数说明：设置内部排序操作和Hash表在开始写入临时磁盘文件之前使用的内存大小。ORDER BY、DISTINCT和merge joins都要用到排序操作。Hash表在散列连接、散列为基础的聚集、散列为基础的IN子查询处理中都要用到。

对于复杂的查询，可能会同时并发运行好几个排序或者散列操作，每个都可以使用此参数所声明的内存量，不足时会使用临时文件。同样，好几个正在运行的会话可能会同时进行排序操作。因此使用的总内存可能是work_mem的好几倍。

该参数属于USERSET类型参数，请参考表14-1中对应设置方法进行设置。

取值范围：整型，64~2147483647，单位为KB。

默认值：

- 独立部署：

128MB（60核CPU/480G内存，32核CPU/256G内存，16核CPU/128G内存）；64MB（8核CPU/64G内存）；32MB（4核CPU/32G内存）；16MB（4核CPU/16G内存）

- 金融版（标准型）：

CN: 128MB（196核CPU/1536G内存，128核CPU/1024G内存，104核CPU/1024G内存，96核CPU/1024G内存，96核CPU/768G内存，80核CPU/640G内存，72核CPU/576G内存，64核CPU/512G内存，60核CPU/480G内存，32核CPU/256G内存，16核CPU/128G内存）；64MB（8核CPU/64G内存）

DN: 256MB（196核CPU/1536G内存，128核CPU/1024G内存，104核CPU/1024G内存，96核CPU/1024G内存，96核CPU/768G内存）；128MB（80核CPU/640G内存，72核CPU/576G内存，64核CPU/512G内存，60核CPU/480G内存，32核CPU/256G内存，16核CPU/128G内存）；64MB（8核CPU/64G内存）

- 企业版：

128MB（196核CPU/1536G内存，128核CPU/1024G内存，104核CPU/1024G内存，96核CPU/1024G内存，96核CPU/768G内存，80核CPU/640G内存，80核CPU/512G内存，72核CPU/576G内存，64核CPU/512G内存，60核CPU/480G内存，32核CPU/256G内存，16核CPU/128G内存）；64MB（8核CPU/64G内存）

- 金融版（数据计算型）：

128MB（196核CPU/1536G内存，128核CPU/1024G内存，96核CPU/768G内存，72核CPU/576G内存，64核CPU/512G内存）；64MB（32核CPU/256G内存）

设置建议：依据查询特点和并发来确定，一旦work_mem限定的物理内存不够，算子运算数据将写入临时表空间，带来5-10倍的性能下降，查询响应时间从秒级下降到分钟级。

- 对于串行无并发的复杂查询场景，平均每个查询有5-10关联操作，建议work_mem=50%内存/10。
- 对于串行无并发的简单查询场景，平均每个查询有2-5个关联操作，建议work_mem=50%内存/5。
- 对于并发场景，建议work_mem=串行下的work_mem/物理并发数。
- 对于BitmapScan的哈希表也会受到work_mem的限制，但不会被严格管控下盘。完全Lossify的情况下，哈希表每占用1MB的内存，对应一次BitmapHeapScan的16GB的页面，达到work_mem上限后，会按此比例随数据访问量线性增长。

query_mem

参数说明：设置执行作业所使用的内存。

该参数属于USERSET类型参数，请参考[表14-1](#)中对应设置方法进行设置。

取值范围：0，或大于32MB的整型，默认单位为KB。

默认值：0

须知

- 如果设置的query_mem值大于0，在生成执行计划时，优化器会将作业的估算内存调整为该值。
- 如果设置值为负数或小于32MB，将设置为默认值0，此时优化器不会根据该值调整作业的估算内存。

query_max_mem

参数说明：设置执行作业所能够使用的最大内存。

该参数属于USERSET类型参数，请参考[表14-1](#)中对应设置方法进行设置。

取值范围：0，或大于32M的整型，默认单位为KB。

默认值：0

须知

- 如果设置的query_max_mem值大于0，当作业执行时所使用内存超过该值时，将报错退出。
- 如果设置值为负数或小于32M，将设置为默认值0，此时不会根据该值限制作业的内存使用。

maintenance_work_mem

参数说明：设置在维护性操作（比如VACUUM、CREATE INDEX等）中可使用的最大的内存。该参数的设置会影响VACUUM、VACUUM FULL、CLUSTER、CREATE INDEX的执行效率。

该参数属于USERSET类型参数，请参考[表14-1](#)中对应设置方法进行设置。

取值范围：整型，1024~2147483647，单位为KB。

默认值：

- 独立部署：

CN: 1GB（60核CPU/480G内存）；512MB（32核CPU/256G内存）；256MB（16核CPU/128G内存）；128MB（8核CPU/64G内存）；64MB（4核CPU/32G内存）；32MB（4核CPU/16G内存）

DN: 2GB（60核CPU/480G内存）；1GB（32核CPU/256G内存）；512MB（16核CPU/128G内存）；256MB（8核CPU/64G内存）；128MB（4核CPU/32G内存）；64MB（4核CPU/16G内存）

- 金融版（标准型）：

CN: 1GB（196核CPU/1536G内存，128核CPU/1024G内存，104核CPU/1024G内存，96核CPU/1024G内存，96核CPU/768G内存，80核CPU/640G内存）；512MB（72核CPU/576G内存，64核CPU/512G内存）；256MB（60核CPU/480G内存，32核CPU/256G内存，16核CPU/128G内存，8核CPU/64G内存）

DN: 2GB（196核CPU/1536G内存，128核CPU/1024G内存，104核CPU/1024G内存，96核CPU/1024G内存，96核CPU/768G内存，80核CPU/640G内存，72核CPU/576G内存，64核CPU/512G内存，60核CPU/480G内存）；1GB（32核CPU/256G内存）；512MB（16核CPU/128G内存）；256MB（8核CPU/64G内存）

- 企业版：

CN: 1GB（196核CPU/1536G内存，128核CPU/1024G内存，104核CPU/1024G内存，96核CPU/1024G内存，96核CPU/768G内存，80核CPU/640G内存，80核CPU/512G内存）；512MB（72核CPU/576G内存，64核CPU/512G内存）；256MB（60核CPU/480G内存，32核CPU/256G内存，16核CPU/128G内存，8核CPU/64G内存）

DN: 2GB（196核CPU/1536G内存，128核CPU/1024G内存，104核CPU/1024G内存，96核CPU/1024G内存，96核CPU/768G内存，80核CPU/640G内存，80核CPU/512G内存，72核CPU/576G内存，64核CPU/512G内存，60核CPU/480G内存）；1GB（32核CPU/256G内存）；512MB（16核CPU/128G内存）；256MB（8核CPU/64G内存）

- 金融版（数据计算型）：

CN: 1GB（196核CPU/1536G内存，128核CPU/1024G内存，96核CPU/768G内存）；256MB（72核CPU/576G内存，64核CPU/512G内存）；128MB（32核CPU/256G内存）

DN: 2GB（196核CPU/1536G内存，128核CPU/1024G内存，96核CPU/768G内存）；1GB（72核CPU/576G内存，64核CPU/512G内存）；512MB（32核CPU/256G内存）

设置建议：

- 建议设置此参数的值大于`work_mem`，可以改进清理和恢复数据库转储的速度。因为在一个数据库会话里，任意时刻只有一个维护性操作可以执行，并且在执行维护性操作时不会有太多的会话。
- 当`自动清理`线程运行时，`autovacuum_max_workers`倍数的内存将会被分配，所以此时设置`maintenance_work_mem`的值应该不小于`work_mem`。
- 如果进行大数据量的cluster等，可以在session中调大该值。

max_stack_depth

参数说明：设置GaussDB执行堆栈的最大安全深度。需要这个安全界限是因为在服务器里，并非所有程序都检查了堆栈深度，只是在可能递归的过程，比如表达式计算这样的过程里面才进行检查。

参数类型：整型

参数单位：KB

取值范围：100~2147483647

默认值：

- （ ulimit -s的设置 ） - 640 KB的值大于等于2MB时，此参数的默认值为2MB。
- （ ulimit -s的设置 ） - 640 KB的值小于2MB时，此参数的默认值为（ ulimit -s的设置 ） - 640 KB。

设置方式：该参数属于SUSESET类型参数，请参考[表14-1](#)中对应设置方法进行设置。

设置建议：

- 数据库需要预留640KB堆栈深度，因此此参数可设置的最大值等于操作系统内核允许的最大值（就是ulimit -s的设置） - 640KB。
- 数据库未运行前设置的该参数值大于（ ulimit -s的设置 ） - 640 KB时会导致数据库启动失败；数据库运行阶段设置该参数值大于（ ulimit -s的设置 ） - 640 KB时该值不生效。
- 若（ ulimit -s的设置 ） - 640KB小于此参数取值范围的最小值时会导致数据库启动失败。
- 如果设置此参数的值大于实际的内核限制，则一个正在运行的递归函数可能会导致一个独立的服务器进程崩溃。
- 因为并非所有的操作都能够检测，所以建议用户在此设置一个明确的值。
- 默认值最大为2MB，这个值相对比较小，不容易导致系统崩溃。

bulk_read_ring_size

参数说明：并行导出，使用的环形缓冲区大小。

该参数属于USERSET类型参数，请参考[表14-1](#)中对应设置方法进行设置。

取值范围：整型，256~2147483647，单位为KB。

默认值：16MB

enable_early_free

参数说明：控制是否可以实现算子内存的提前释放。

参数类型：布尔型

参数单位：无

取值范围：

- on表示支持算子内存提前释放。
- off表示不支持算子内存提前释放。

默认值： on

设置方式： 该参数属于USERSET类型参数，请参考表14-1中对应设置方法进行设置。

设置建议： 推荐使用默认值。

memory_trace_level

参数说明： 动态内存使用超过最大动态内存的90%后，记录内存申请信息的管控等级。该参数仅在GUC参数use_workload_manager和enable_memory_limit打开时生效。该参数属于SIGHUP类型参数，请参考表14-1中对应设置方法进行设置。

取值范围： 枚举型

- none：表示不记录内存申请信息。
- level1：动态内存使用超过最大动态内存的90%后，会记录以下信息，并将记录的内存信息保存在\$GAUSSLOG/mem_log目录下。
 - 全局内存概况。
 - instance, session, thread三种类型的所有内存上下文中内存占用前20的内存上下文的内存使用情况。
 - 每个内存上下文的totalsize、freesize字段。
- level2：动态内存使用超过最大动态内存的90%后，会记录以下信息，并将记录的内存信息保存在\$GAUSSLOG/mem_log目录下。
 - 全局内存概况。
 - instance, session, thread三种类型的所有内存上下文中内存占用前20的内存上下文的内存使用情况。
 - 每个内存上下文的totalsize, freesize字段。
 - 每个内存上下文上所有内存申请的详细信息，包含申请内存所在的文件，行号和大小。

默认值： level1

须知

- 该参数设置为level2后，会记录每个内存上下文的内存申请详情（file, line, size字段），会对性能影响较大，需慎重设置。
- 记录的内存快照信息可以通过系统函数gs_get_history_memory_detail(cstring)查询，函数详情请参见《开发者指南》的“SQL参考 > 函数和操作符 > 统计信息函数”章节。
- use_workload_manager参数关闭的情况下，如果打开bypass_workload_manager，则该参数也会生效，但是因为bypass_workload_manager是SIGHUP类型，reload方式设置后需要重启数据库才会使得当前功能生效。
- 记录的内存上下文是经过将同一类型所有重名的内存上下文进行汇总之后得到的。

resilience_memory_reject_percent

参数说明：用于控制内存过载逃生的动态内存占用百分比。该参数仅在GUC参数use_workload_manager和enable_memory_limit打开时生效。该参数属于SIGHUP类型参数，请参考表14-1中对应设置方法进行设置。

取值范围：字符串，长度大于0。

该参数分为recover_memory_percent、overload_memory_percent两个部分：

- recover_memory_percent：内存从过载状态恢复正常状态的动态内存使用占最大动态内存的百分比，当动态内存使用小于最大动态内存乘以该值对应的百分比后，停止过载逃生并放开新连接接入，取值为0~100，设置为多少表示百分之多少。
- overload_memory_percent：内存过载时动态内存使用占最大动态内存的百分比，当动态内存使用大于最大动态内存乘以该值对应的百分比后，表示当前内存已经过载，触发过载逃生kill会话并禁止新连接接入，取值为0~100，设置为多少表示百分之多少。

默认值：'0,0'，表示关闭内存过载逃生功能。

示例：

```
resilience_memory_reject_percent = '70,90'
```

表示内存使用超过最大内存上限的90%后禁止新连接接入并kill堆积的会话，kill会话过程中内存恢复到最大内存的70%以下时停止kill会话并允许新连接接入。

须知

- 最大动态内存和已使用的动态内存可以通过pv_total_memory_detail视图查询获得，最大动态内存：max_dynamic_memory，已使用的动态内存：dynamic_used_memory。
- 该参数如果设置的百分比过小，则会频繁触发内存过载逃生流程，会使正在执行的会话被强制退出，新连接短间接入失败，需要根据实际内存使用情况慎重设置。
- use_workload_manager参数关闭的情况下，如果打开bypass_workload_manager，则该参数也会生效，但是因为bypass_workload_manager是SIGHUP类型，reload方式设置后需要重启数据库才会使得当前功能生效。
- recover_memory_percent和overload_memory_percent的值可以同时为0，除此之外，recover_memory_percent的值必须要小于overload_memory_percent，否则会设置不生效。

resilience_escape_user_permissions

参数说明：设置用户权限，以逗号分隔，可以设置多个，设置多个则表示多个特殊权限的用户都支持逃生能力，只设置一个则只针对一个特权用户进行逃生。sysadmin控制sysadmin用户的作业是否会被该逃生功能进行cancel处理；monadmin控制monadmin用户的作业是否会被该逃生功能进行cancel处理；默认为空，表示关闭sysadmin和monadmin用户的逃生能力。当前取值仅支持sysadmin，monadmin或者空字符串。该参数属于SIGHUP类型参数，请参考表14-1中对应设置方法进行设置。

取值范围：字符串，长度大于0。

该参数目前只支持三个取值：sysadmin，monadmin或"，这几个值的具体含义如下：

- sysadmin：控制sysadmin用户的作业是否会被该逃生功能进行cancel处理。
- monadmin：控制monadmin用户的作业是否会被该逃生功能进行cancel处理。
- "：关闭sysadmin和monadmin用户的逃生能力。

默认值："，关闭sysadmin和monadmin用户的逃生能力。

示例：

```
resilience_escape_user_permissions = 'sysadmin,monadmin'
```

表示同时开启sysadmin和monadmin用户的逃生功能。

须知

- 该参数可以同时设置多个值，以逗号分隔，例如 `resilience_escape_user_permissions = 'sysadmin,monadmin'`，也可以只设置一个值，例如 `resilience_escape_user_permissions = 'monadmin'`。
- 若该参数多次设置，以最新的设置生效。
- 该参数设置为取值范围中的任意值，普通用户都支持该逃生功能。
- 当用户同时具有sysadmin和monadmin时，`resilience_escape_user_permissions`必须要同时设置'sysadmin,monadmin'才能触发该用户的逃生功能。

14.3.4.2 磁盘空间

介绍与磁盘空间相关的参数，用于限制临时文件所占用的磁盘空间。

sql_use_spacelimit

参数说明：限制单个SQL在单个DN上，触发落盘操作时，落盘文件的空间大小，管控的空间包括普通表、临时表以及中间结果集落盘占用的空间，对初始用户不生效。

该参数属于USERSET类型参数，请参考[表 GUC参数分类](#)中对应设置方法进行设置

取值范围：整型，-1~2147483647，单位为KB。其中-1表示没有限制。

默认值：-1

temp_file_limit

参数说明：限制一个会话中，触发下盘操作时，下盘文件占用的空间大小。例如一次会话中，排序和哈希表使用的临时文件，或者游标占用的临时文件。此设置为会话级别的下盘文件控制。

参数类型：整型

参数单位：KB

须知

SQL查询执行时使用的临时表空间不在此限制。

取值范围：-1~2147483647，其中-1表示没有限制。

默认值：-1

设置方式：该参数属于SUSET类型参数，请参考表14-1中对应设置方法进行设置。

设置建议：无。

14.3.4.3 内核资源使用

介绍与操作系统内核相关的参数，这些参数是否生效依赖于操作系统的设置。

max_files_per_process

参数说明：设置每个服务器进程允许同时打开的最大文件数目。如果操作系统内核强制一个合理的数目，则不需要设置。

但是在一些平台上（特别是大多数BSD系统），内核允许独立进程打开比系统真正可以支持的数目大得多得文件数。如果用户发现有的“Too many open files”这样的失败现象，请尝试缩小这个设置。通常情况下需要满足，系统FD（file descriptor）数量 \geq 最大并发数*当前服务器主DN个数*max_files_per_process*3。

该参数属于POSTMASTER类型参数，请参考表14-1中对应设置方法进行设置。

取值范围：整型，25~2147483647

默认值：1024

shared_preload_libraries

参数说明：此参数用于声明一个或者多个在服务器启动的时候预先装载的共享库，多个库名称之间用逗号分隔，仅sysadmin用户可以访问。比如'\$libdir/mylib'会在加载标准库目录中的库文件之前预先加载mylib.so（某些平台上可能是mylib.sl）库文件。

可以用这个方法预先装载GaussDB的存储过程库，通常是使用'\$libdir/plXXX'语法。XXX只能是pgsql、perl、tcl、python之一。

通过预先装载一个共享库并在需要的时候初始化他，可以避免第一次使用这个库的加载时间。但是启动每个服务器进程的时间可能会增加，即使进程从来没有使用过这些库。因此建议对那些将被大多数会话使用的库才使用这个选项。

该参数属于POSTMASTER类型参数，请参考表14-1中对应设置方法进行设置。

须知

- 如果被声明的库不存在，GaussDB服务将会启动失败。
- 每一个支持GaussDB的库都有一个特殊的标记用于保证兼容性。因此，不支持GaussDB的库不能用这种方法加载。

取值范围：字符串

默认值：security_plugin

14.3.4.4 基于开销的清理延迟

这个特性的目的是允许管理员减少VACUUM和ANALYZE语句在并发活动的数据库上的I/O影响。比如，像VACUUM和ANALYZE这样的维护语句并不需要迅速完成，并且不

希望这些维护语句严重干扰系统执行其他的数据库操作。基于开销的清理延迟为管理员提供了一个实现这个目的的手段。

须知

有些清理操作会持有关键的锁，这些操作应该尽快结束并释放锁。所以GaussDB的机制是，在这类操作过程中，基于开销的清理延迟不会发生作用。为了避免在这种情况下下的长延时，实际的开销限制取下面两者之间的较大值：

- $\text{vacuum_cost_delay} * \text{accumulated_balance} / \text{vacuum_cost_limit}$
- $\text{vacuum_cost_delay} * 4$

背景信息

在ANALYZE | ANALYSE（详见《开发者指南》中“SQL参考 > SQL语法 > ANALYZE | ANALYSE”章节）和VACUUM（详见《开发者指南》中“SQL参考 > SQL语法 > VACUUM”章节）语句执行过程中，系统维护一个内部的计数器，跟踪所执行的各种I/O操作的近似开销。如果积累的开销达到了vacuum_cost_limit声明的限制，则执行这个操作的线程将睡眠vacuum_cost_delay指定的时间。然后它会重置计数器然后继续执行。

这个特性是缺省关闭的。要想打开它，把vacuum_cost_delay变量设置为一个非零值。

vacuum_cost_delay

参数说明：指定开销超过vacuum_cost_limit的值时，线程睡眠的时间。

参数类型：整型

参数单位：毫秒（ms）

取值范围：0 ~ 100，，0表示关闭基于开销的清理延迟特性，正数值表示打开基于开销的清理延迟特性。要注意在许多系统上，睡眠的有效分辨率是10ms，因此把vacuum_cost_delay设置为一个不是10的整数倍数值与设置为下一个10的整数倍数值作用相同。

默认值：0

设置方式：该参数属于USERSET类型参数，请参考表14-1中对应设置方法进行设置。

设置建议：此参数一般设置较小，常见的设置是10ms或20ms。调整此特性资源占用率时，建议调整其他参数，而不是此参数。

vacuum_cost_page_hit

参数说明：清理一个在共享缓存里找到的缓冲区的预计开销。表示锁住缓冲池、查找共享的Hash表、扫描页面内容的开销。

该参数属于USERSET类型参数，请参考表14-1中对应设置方法进行设置。

取值范围：整型，0~10000。

默认值：1

vacuum_cost_page_miss

参数说明：清理一个要从磁盘上读取的缓冲区的预计开销。表示锁住缓冲池、查找共享Hash表、从磁盘读取需要的数据块、扫描他的内容的开销。

该参数属于USERSET类型参数，请参考表14-1中对应设置方法进行设置。

取值范围：整型，0~10000。

默认值：10

vacuum_cost_page_dirty

参数说明：清理修改一个原先是干净的块的预计开销。表示把一个脏的磁盘块再次刷新到磁盘上的额外开销。

该参数属于USERSET类型参数，请参考表14-1中对应设置方法进行设置。

取值范围：整型，0~10000

默认值：20

vacuum_cost_limit

参数说明：设置清理线程休眠的开销限制。

参数类型：整型

参数单位：无

取值范围：1 ~ 10000

默认值：1000

设置方式：该参数属于USERSET类型参数，请参考表14-1中对应设置方法进行设置。

设置建议：推荐使用默认值。该值越大，Vacuum 的I/O频次限制越小，越不容易陷入到休眠状态，Vacuum效率越高，对业务I/O的影响就越大。

14.3.4.5 后端写线程

介绍后端写（background writer）线程的参数配置。后端写线程的功能就是把共享缓冲区中的脏数据（指共享缓冲区中新增或者修改的内容）写入到磁盘。目的是让数据库进程在进行用户查询时可以很少或者几乎不等待写动作的发生（写动作由后端写线程完成）。

此机制同样也减少了检查点造成的性能下降。后端写线程将持续的把脏页面刷新到磁盘上，所以在检查点到来的时候，只有几个页面需要刷新到磁盘上。但是这样还是增加了I/O的总净负荷，因为以前的检查点间隔里，一个重复弄脏的页面可能只会冲刷一次，而同一个间隔里，后端写线程可能会写好几次。在大多数情况下，连续的低负荷要比周期性的尖峰负荷好，但是在本节讨论的参数可以用于按实际需要调节其行为。

bgwriter_delay

参数说明：设置后端写线程写"脏"共享缓冲区之间的时间间隔。每一次，后端写线程都会为一些脏的缓冲区发出写操作，全量checkpoint模式用bgwriter_lru_maxpages参数控制每次写的量，然后休眠bgwriter_delay毫秒后才再次启动；增量checkpoint模式下，根据设定candidate_buf_percent_target计算目标空闲缓冲页面个数，不足时每隔

bgwriter_delay毫秒刷一批页面下盘，刷页个数根据目标差距百分比计算，会根据max_io_capacity限制最大数量。

在许多系统上，休眠延时的有效分辨率是10毫秒。因此，设置一个不是10倍数的数值与把它设置为一个10的倍数是一样的效果。

参数类型： 整型

参数单位： 毫秒

取值范围： 10~10000

默认值： 2s（即2000ms）

设置方式： 该参数属于SIGHUP类型参数，请参考表14-1中对应设置方法进行设置。

设置建议：

增量checkpoint模式：数据量是shared_buffers多倍时，bgwriter_delay设置值不宜大于2s；数据量比shared_buffers小时，bgwriter_delay如果为了节省IO，可以适当调大。

全量checkpoint模式：默认值即可，但是磁盘能力差的，可以适当调大。

candidate_buf_percent_target

参数说明： 用于增量检查点打开时，设置候选buffer链中可用buffer数目占据shared_buffer百分比的期望值，若当前候选链中的数目占据的百分比小于该值，bgwriter线程会启动，将满足条件的脏页刷盘。

参数类型： 双精度浮点型

参数单位： 无

取值范围： 0.1 ~ 0.85

默认值： 0.3

设置方式： 该参数属于SIGHUP类型参数，请参考表14-1中对应设置方法进行设置。

设置建议： 该参数直接影响bgwriter线程刷页个数。当数据量大于shared_buffers时，设置过小，会影响性能。若数据量是shared_buffers的2倍及以上，该值不宜小于默认值；其他场景下，若想减少IO，可适当调小该参数。

bgwriter_lru_maxpages

参数说明： 设置后端写线程每次可写入磁盘的“脏”缓存区的个数。

该参数属于SIGHUP类型参数，请参考表14-1中对应设置方法进行设置。

取值范围： 整型，0~1000

说明

此参数设置为0表示禁用后端写功能，禁用后端写功能不会对checkpoints产生影响。

默认值： 100

bgwriter_lru_multiplier

参数说明： 通过与已使用缓存区数目的乘积评估下次服务器需要的缓存区数目。

写“脏”缓存区到磁盘的数目取决于服务器最近几次使用的缓存区数目。最近的 buffers 数目的平均值乘以 `bgwriter_lru_multiplier` 是为了评估下次服务器进程需要的 buffers 数目。在有足够多的干净的、可用的缓存区之前，后端写线程会一直写“脏”缓存区的（每次写的缓存区数目不会超过 `bgwriter_lru_maxpages` 的值）。

设置 `bgwriter_lru_multiplier` 的值为 1.0 表示一种“实时”策略，其作用是准确预测下次写“脏”缓冲区的数目。设置为较大的值可以应对突然的需求高峰，而较小的值则可以让服务器进程执行更多的写操作。

设置较小的 `bgwriter_lru_maxpages` 和 `bgwriter_lru_multiplier` 会减小后端写线程导致的额外 I/O 开销，但是服务器进程必须自己发出写操作，增加了对查询的响应时间。

该参数属于 SIGHUP 类型参数，请参考表 14-1 中对应设置方法进行设置。

取值范围：浮点型，0~10。

默认值：2

pagewriter_thread_num

参数说明：设置用于增量检查点打开后后台刷页的线程数，主要是按照脏页置脏的顺序刷盘，用于推进 recovery 点。

该参数属于 POSTMASTER 类型参数，请参考表 14-1 中对应设置方法进行设置。

取值范围：整型，1~16

默认值：4

dirty_page_percent_max

参数说明：设置用于增量检查点打开后脏页数量占 `shared_buffers` 的百分比。达到这个设定值时，后台刷页线程将以设置的 `max_io_capacity` 计算出的最大值刷脏页。

参数类型：浮点型

参数单位：无

取值范围：0.1~1

默认值：0.9

设置方式：该参数属于 SIGHUP 类型参数，请参考表 14-1 中对应设置方法进行设置。

pagewriter_sleep

参数说明：设置用于增量检查点打开后，`pagewriter` 线程每隔 `pagewriter_sleep` 的时间刷一批脏页下盘。当脏页占据 `shared_buffers` 的比例达到 `dirty_page_percent_max` 时，每批页面数量以设定的 `max_io_capacity` 计算出的值刷页，其余情况每批页面数量按比例相对减少。

参数类型：整型

参数单位：毫秒

取值范围：0~3600000

默认值：2000ms (2s)

设置方式：该参数属于 SIGHUP 类型参数，请参考表 14-1 中对应设置方法进行设置。

设置建议： CN设置为默认值。DN不宜设置大于2s，脏页产生很快的情况下，建议设置100ms - 500ms，因为设置过大会导致redo点推进过慢，影响xlog回收。

max_io_capacity

参数说明： 设置后端写线程批量刷页每秒的IO上限。

参数类型： 整型

参数单位： kB

取值范围： 30720~10485760

默认值： 512000kB（500MB）

设置方式： 该参数属于SIGHUP类型参数，请参考[表14-1](#)中对应设置方法进行设置。取值不带单位，则默认为kB；取值如果要带单位，必须为kB、MB、GB。

设置建议： 根据具体业务场景和机器磁盘IO能力进行设置，要求RTO很短时间或者数据量比共享内存大多倍的情况，业务访问数据量又是随机访问时，该值不宜过小。设置较小的max_io_capacity会减小后端写线程刷页个数，如果业务触发页面淘汰多时，该值设置小会影响业务。

enable_consider_usecount

参数说明： 设置backend线程在页面置换时是否考虑页面热度，建议大容量场景下开启此参数。

该参数属于SIGHUP类型参数，请参考[表14-1](#)中对应设置方法进行设置。

取值范围： 布尔型

- on/true表示考虑页面热度。
- off/false表示不考虑页面热度。

默认值： off

dw_file_num

参数说明： 设置批量双写文件的数量，该值与pagewriter_thread_num有关，不会大于pagewriter_thread_num，如果设置过大，内部会纠正为pagewriter_thread_num。

该参数属于POSTMASTER类型参数，请参考[表14-1](#)中对应设置方法进行设置。

取值范围： 整型，1~16

默认值： 1

dw_file_size

参数说明： 设置每个批量双写文件的大小。

该参数属于POSTMASTER类型参数，请参考[表14-1](#)中对应设置方法进行设置。

取值范围： 整型，32~256

默认值： 256

14.3.4.6 异步 I/O

checkpoint_flush_after

参数说明：设置checkpointer线程刷页个数超过设定的阈值时，告知操作系统开始将操作系统缓存中的页面异步刷盘。GaussDB中，磁盘页大小为8KB。

该参数属于SIGHUP类型参数，请参考表14-1中对应设置方法进行设置。

取值范围：整型，0~256（0表示关闭异步刷盘功能），单位页面（8K）。可以设置页面的数量或字节的大小，例如，取值32或256KB，表示checkpointer线程连续写32个磁盘页，即 $32*8=256$ KB磁盘空间后会进行异步刷盘。

默认值：256KB（即32个页面）

bgwriter_flush_after

参数说明：设置background writer线程刷页个数超过设定的阈值时，告知操作系统开始将操作系统缓存中的页面异步刷盘。GaussDB中，磁盘页大小为8KB。

该参数属于SIGHUP类型参数，请参考表14-1中对应设置方法进行设置。

取值范围：整型，0~256（0表示关闭异步刷盘功能），单位页面（8K）。可以设置页面的数量或字节的大小，例如，取值64或512KB，表示background writer线程连续写64个磁盘页，即 $64*8=512$ KB磁盘空间后会进行异步刷盘。

默认值：512KB（即64个页面）

backend_flush_after

参数说明：设置backend线程刷页个数超过设定的阈值时，告知操作系统开始将操作系统缓存中的页面异步刷盘。GaussDB中，磁盘页大小为8KB。

该参数属于USERSET类型参数，请参考表14-1中对应设置方法进行设置。

取值范围：整型，0~256（0表示关闭异步刷盘功能），单位页面（8K）。可以设置页面的数量或字节的大小，例如，取值64或512KB，表示backend线程连续写64个磁盘页，即 $64*8=512$ KB磁盘空间后会进行异步刷盘。

默认值：0

enable_adio_function

参数说明：设置ADIO模式是否开启。关于ADIO模式的详细说明，参见《特性描述》中“高性能 > ADIO特性与去双写”。

参数类型：布尔型

参数单位：无

取值范围：

- on表示开启ADIO模式。
- off表示关闭ADIO模式。

默认值：off

设置方式：该参数属于SIGHUP类型参数。支持通过表14-2中的“方式二”设置方法将该参数从off切换为on。设置完成后，可通过系统函数gs_get_io_type()获取ADIO模式

是否切换成功，参见《开发者指南》中“SQL参考 > 函数和操作符 > 系统管理函数 > 其他函数”的说明。如需将该参数从on切换为off，需要重启实例，参考表14-2中的“方式一”。

设置建议：DBE_PERF.global_candidate_status系统视图的candidate_slots列在短时间内多次出现小于缓冲区页面15%时，建议将该参数设置为on。

14.3.5 并行导入

GaussDB提供了并行导入功能，以快速、高效地完成大量数据导入。介绍GaussDB并行导入的相关参数。

raise_errors_if_no_files

参数说明：导入时是否区分“导入文件记录数为空”和“导入文件不存在”。raise_errors_if_no_files=TRUE，则“导入文件不存在”的时候，GaussDB将抛出“文件不存在的”错误。

该参数属于SUSET类型参数，请参考表14-1中对应设置方法进行设置。

取值范围：布尔型

- TRUE表示导入时区分“导入文件记录数为空”和“导入文件不存在”。
- FALSE表示导入时不区分“导入文件记录数为空”和“导入文件不存在”。

默认值：FALSE

gds_debug_mod

参数说明：为了增强对Gauss Data Service（以下简称GDS）相关问题的分析定位能力，可以通过此参数选择是否开启GDS的debug功能。参数开启后，将在集群节点对应的日志中输出GDS每次收发的包裹类型、命令交互的对端以及其他交互相关的细节信息，方便记录Gaussdb端状态机的状态跳转，以及目前所处的状态信息。此参数打开会输出额外日志，增加日志IO开销，进而影响性能和日志的信息有效性，因此请仅在定位GDS问题时开启。

该参数属于USERSET类型参数，请参考表14-1中对应设置方法进行设置。

取值范围：

- on表示开启GDS debug功能。
- off表示不开启GDS debug功能。

默认值：off

safe_data_path

参数说明：设置初始用户以外的路径前缀限制，目前包括copy和高级包路径限制。

该参数属于SIGHUP类型参数，请参考表14-1中对应设置方法进行设置。

取值范围：字符串（小于4096个字符）

默认值：NULL

注意

- 如果safe_data_path目录下存在软链接文件，则会按软链接实际指向的文件路径进行处理，实际路径如果不在safe_data_path下会报错处理。
- 如果safe_data_path目录下存在硬链接文件，则可以正常使用。为安全起见，请谨慎使用硬链接文件，切勿在safe_data_path目录下创建指向目录以外的硬链接文件，并确保safe_data_path目录权限最小化。

enable_copy_server_files

参数说明：是否开启copy服务器端文件的权限。

该参数属于SIGHUP类型参数，请参考表14-1中对应设置方法进行设置。

取值范围：布尔型

- on表示开启copy服务端文件的权限。
- off表示不开启copy服务端文件的权限。

默认值：off

须知

当参数enable_copy_server_files关闭时，只允许初始用户执行COPY FROM FILENAME或COPY TO FILENAME命令，当参数enable_copy_server_files打开，允许具有SYSADMIN权限的用户或继承了内置角色gs_role_copy_files权限的用户执行。

support_binary_copy_version

参数说明：COPY FROM的BINARY模式下导出数据时，是否包含当前数据库服务端的编码信息。

参数类型：字符串

参数单位：无

取值范围："、header_encoding。

默认值：header_encoding

设置方式：该参数属于USERSET类型参数，请参见表14-1对应设置方法进行设置。

设置建议：无特殊情况时建议配置为默认取值，仅做前向兼容时需另行配置为空。

表 14-8 兼容性配置项

| 兼容性配置项 | 兼容性行为控制 |
|-----------------|---|
| header_encoding | 使用COPY FROM的BINARY模式进行导出时，二进制文件头中包含当前数据库服务端的编码信息。 |
| 空值 | 做前向兼容处理时配置，以原二进制格式进行导出。 |

copy_special_character_version

参数说明：控制COPY导入导出数据时对非法编码的字符处理的相关表现。

参数类型：字符串

参数单位：无

取值范围："、no_error、per_byte。

默认值："

设置方式：该参数属于USERSET类型参数，请参见[表14-1](#)中对应设置方法进行设置。

使用gsqli连接数据库，使用set方式设置时不区分大小写，使用gs_guc设置时仅能设置小写。

设置建议：无

表 14-9 兼容性配置项

| 兼容性配置项 | 兼容性行为控制 |
|----------|---|
| no_error | 控制使用COPY导入数据文件时，当文件编码与服务端编码相同时，对数据文件中不满足编码信息的数据进行容错处理，按照原编码插入表中。 |
| per_byte | 控制使用COPY导出文本格式的数据文件时，对文件编码为GBK或ZHS16GBK文件的处理方式。
设置per_byte后，一次导出一个字节数据，否则一次导出两个字节数据（GBK编码下，一个字符占两个字节）。 |
| 空值 | 参数默认配置，不影响任何功能使用，做前向兼容处理。即COPY存在非法编码时报错。 |

须知

- 为保证导入表中数据的合法性，COPY中需要对数据编码的合法性进行校验。当开启此参数后，会屏蔽非法校验操作并导致字段内出现非法字符，请酌情考虑开启此参数。
- 当前屏蔽数据编码校验仅在服务端编码与数据编码保持一致时生效，未指定数据编码时，数据编码默认为客户端编码。
- 如需记录非法编码字段，建议使用COPY语法中的log_errors参数或log_errors_data参数。
- 二进制模式下copy_special_character_version='no_error'时，仅对TEXT、CHAR、VARCHAR、NVARCHAR2、CLOB类型的字段生效。
- 此参数仅在UTF-8、GB18030、GB18030_2022、ZHS16GBK、LATIN1字符集数据库下使用生效。
- 客户端编码与服务端编码都为GBK或ZHS16GBK，且数据库内存在非法编码的数据时，如果不设置copy_special_character_version为per_byte，导出的数据文件中可能会存在预期外的数据。
- 设置copy_special_character_version值为no_error时无法与COPY内COMPATIBLE_ILLEGAL_CHARS参数同时使用。

14.3.6 预写式日志

14.3.6.1 设置

wal_level

参数说明：设置写入WAL信息量的级别，不能为空或被注释掉。

须知

- 如果需要启用WAL日志归档和主备机的数据流复制，必须将此参数设置为archive、hot_standby或者logical。
- 如果该参数设置为archive或minimal，则hot_standby参数必须设置为off。在分布式环境中，因为会对双机其他一些功能产生影响，hot_standby参数不能设置成off。因此不建议该参数设置为archive或minimal，否则数据库将无法启动。

参数类型：枚举类型

取值范围：

- minimal
优点：一些重要操作（包括创建表、创建索引、簇操作和表的复制）都能安全的跳过，这样就可以使操作变得更快。
缺点：WAL仅提供从数据库服务器崩溃或者紧急关闭状态恢复时所需要的基本信息，无法用WAL归档日志恢复数据。
- archive
这个参数增加了WAL归档需要的日志信息，从而可以支持数据库的归档恢复。

- hot_standby
 - 这个参数进一步增加了在备机上运行的SQL查询的信息，这个参数只能在数据库服务重新启动后生效。
 - 为了在备机上开启只读查询，wal_level必须在主机上设置成hot_standby，并且备机必须打开hot_standby参数。hot_standby和archive级别之间的性能只有微小的差异，如果它们的设置对产品的性能影响有明显差异，欢迎反馈。
- logical
设置为logical后才可以进行逻辑日志解析，设置后xLog日志中会额外记录主键信息。

默认值： hot_standby

设置方式： 该参数属于POSTMASTER类型参数，请参考表14-1中对应设置方法进行设置。

设置建议： 开启逻辑复制功能时设置为logical，其他场景设置为hot_standby。

fsync

参数说明： 设置GaussDB服务器是否使用fsync()系统函数（请参见[wal_sync_method](#)）确保数据的更新及时写入物理磁盘中。

该参数属于SIGHUP类型参数，请参考表14-1中对应设置方法进行设置。

须知

- 使用fsync()系统函数可以保证在操作系统或者硬件崩溃的情况下将数据恢复到一个已知的状态。
- 如果将此参数关闭，可能会在系统崩溃时无法恢复原来的数据，导致数据库不可用。

取值范围： 布尔型

- on表示使用fsync()系统函数。
- off表示不使用fsync()系统函数。

默认值： on

synchronous_commit

参数说明： 设置当前事务的同步方式。

该参数属于USERSET类型参数，请参考表14-1中对应设置方法进行设置。

通常情况下，一个事务产生的日志的同步顺序如下：

1. 主机将日志内容写入本地内存。
2. 主机将本地内存中的日志写入本地文件系统。
3. 主机将本地文件系统中的日志内容刷盘。
4. 主机将日志内容发送给备机。
5. 备机接受到日志内容，存入备机内存。

6. 备机将备机内存中的日志写入备机文件系统。
7. 备机将备机文件系统中的日志内容刷盘。
8. 备机回放日志，完成对数据文件的增量更新。

取值范围：枚举类型

- on (true, yes, 1)：表示主机事务提交需要等待备机将对应日志刷新到磁盘。
- off (false, no, 0)：表示主机事务提交无需等待主机自身将对应日志刷新到磁盘，通常也称为异步提交。
- local：表示主机事务提交需要等待主机自身将对应日志刷新到磁盘，通常也称为本地提交。
- remote_write：表示主机事务提交需要等待备机将对应日志写到文件系统（无需刷新到磁盘）。
- remote_receive：表示主机事务提交需要等待备机接收到对应日志数据（无需写入文件系统）。
- remote_apply：表示主机事务提交需要等待备机完成对应日志的回放操作。
- true：同on。
- false：同off。
- yes：同on。
- no：同off。
- 1：同on。
- 0：同off。
- 2：同remote_apply。

默认值：on

须知

该参数由CM维护，如果手动修改，则存在丢失数据的风险。详细请参考“[工具参考 > 统一集群管理工具 > 特性介绍 > 按分片自动升降副本 > 备注说明](#)”。

wal_sync_method

参数说明：设置向磁盘强制更新WAL数据的方法。

该参数属于SIGHUP类型参数，请参考[表14-1](#)中对应设置方法进行设置。

须知

如果将fsync关闭，这个参数的设置就没有意义，因为所有数据更新都不会强制写入磁盘。

取值范围：枚举类型

- open_datasync表示用带O_DSYNC选项的open()打开“WAL”文件。
- fdatsync表示每次提交的时候都调用fdatsync()（支持suse10和suse11）。

- `fsync_writethrough`表示每次提交的时候调用`fsync()`强制把缓冲区任何数据写入磁盘。

📖 说明

由于历史原因，Windows平台支持将`wal_sync_method`设置为`fsync_writethrough`。在windows平台上`fsync_writethrough`和`fsync`等效。

- `fsync`表示每次提交的时候调用`fsync()`（支持suse10和suse11）。
- `open_sync`表示用带`O_SYNC`选项的`open()`写“WAL”文件（支持suse10和suse11）。

📖 说明

不是所有的平台都支持以上参数。

默认值： `fdatasync`

full_page_writes

参数说明： 设置GaussDB服务器在检查点之后对页面的第一次修改时，是否将每个磁盘页面的全部内容写到WAL日志中。

该参数属于SIGHUP类型参数，请参考[表14-1](#)中对应设置方法进行设置。

须知

- 设置这个参数是因为在操作系统崩溃过程中可能磁盘页面只写入了一部分内容，从而导致在同一个页面中包含新旧数据的混合。在崩溃后的恢复期间，由于在WAL日志中存储的行变化信息不够完整，因此无法完全恢复该页。把完整的页面影像保存下来就可以保证页面被正确还原，代价是增加了写入WAL日志的数据量。
- 关闭此参数，在系统崩溃的时候，可能无法恢复原来的数据。如果服务器硬件的特性（比如电池供电的磁盘控制器）可以减小部分页面的写入风险，或者文件系统特性支持（比如ReiserFS 4），并且清楚知道写入风险在一个可以接受的范畴，可以关闭这个参数。

取值范围： 布尔型

- `on`表示启用此特性。
- `off`表示关闭此特性。

默认值： `on`

wal_log_hints

参数说明： 设置在检查点之后对页面的第一次修改为页面上元组hint bits的修改时，是否将整个页面的全部内容写到WAL日志中。不推荐用户修改此设置。

该参数属于POSTMASTER类型参数，请参考[表14-1](#)中对应设置方法进行设置。

取值范围： 布尔型

- `on`表示整个页面全部内容写到WAL日志中。
- `off`表示整个页面内容不会写到WAL日志中。

默认值： on

wal_buffers

参数说明： 设置用于存放WAL数据的共享内存空间的大小，可以以XLOG_BLCKSZ的个数表示，同时也可以以实际的大小表示。XLOG_BLCKSZ是XLOG块的大小，一般默认为8kB。

参数类型： 整型

参数单位： 8kB（XLOG_BLCKSZ）

取值范围： -1， $4 \sim 2^{18}$ ，最小值为-1，最大值为262144（XLOG_BLCKSZ的个数）。

- 如果设置为-1，表示wal_buffers的大小随着参数shared_buffers自动调整。wal_buffers默认为shared_buffers的1/32，最小值为8个XLOG_BLCKSZ，最大值为2048个XLOG_BLCKSZ，自动调整后的值小于最小值时会被强制设置为最小值，大于最大值时会被强制设置为最大值。
- 如果设置为其他值，当小于4时(0、1、2、3)，会被强制设置为4。
- 独立部署：1GB（60核CPU/480G内存，32核CPU/256G内存）；512MB（16核CPU/128G内存）；256MB（8核CPU/64G内存）；128MB（4核CPU/32G内存）；64MB（4核CPU/16G内存）
- 金融版（标准型）：
CN：512MB（196核CPU/1536G内存，128核CPU/1024G内存，104核CPU/1024G内存，96核CPU/1024G内存，96核CPU/768G内存，80核CPU/640G内存）；256MB（72核CPU/576G内存，64核CPU/512G内存，60核CPU/480G内存）；128MB（32核CPU/256G内存，16核CPU/128G内存）；64MB（8核CPU/64G内存）
DN：2GB（196核CPU/1536G内存，128核CPU/1024G内存，104核CPU/1024G内存，96核CPU/1024G内存，96核CPU/768G内存）；1GB（80核CPU/640G内存，72核CPU/576G内存，64核CPU/512G内存，60核CPU/480G内存，32核CPU/256G内存），512MB（16核CPU/128G内存）；256MB（8核CPU/64G内存）
- 企业版：
CN：512MB（196核CPU/1536G内存，128核CPU/1024G内存，104核CPU/1024G内存，96核CPU/1024G内存，96核CPU/768G内存，80核CPU/640G内存，80核CPU/512G内存）；256MB（72核CPU/576G内存，64核CPU/512G内存，60核CPU/480G内存）；128MB（32核CPU/256G内存，16核CPU/128G内存）；64MB（8核CPU/64G内存）
DN：1GB（196核CPU/1536G内存，128核CPU/1024G内存，104核CPU/1024G内存，96核CPU/1024G内存，96核CPU/768G内存，80核CPU/640G内存，80核CPU/512G内存，72核CPU/576G内存，64核CPU/512G内存，60核CPU/480G内存，32核CPU/256G内存）；512MB（16核CPU/128G内存）；256MB（8核CPU/64G内存）
- 金融版（数据计算型）：
CN：256MB（196核CPU/1536G内存，128核CPU/1024G内存，96核CPU/768G内存）；125MB（72核CPU/576G内存，64核CPU/512G内存）；64MB（32核CPU/256G内存）
DN：1GB（196核CPU/1536G内存，128核CPU/1024G内存，96核CPU/768G内存，72核CPU/576G内存，64核CPU/512G内存）；512MB（32核CPU/256G内存）

设置方式：该参数属于POSTMASTER类型参数，请参考表14-1中对应设置方法进行设置。例如，取值2048表示wal_buffers为2048* 8kB；取值20480kB表示wal_buffers为20480kB。取值如果要带单位，必须为kB、MB、GB，且必须设置为8kB整数倍。

设置建议：每次事务提交时，WAL缓冲区的内容都写入到磁盘中，因此设置为很大的值不会带来明显的性能提升。如果将它设置成几百兆，在有很多即时事务提交的服务器上提高写入磁盘的性能。根据经验，默认值可以满足大多数的情况，对应不同规格，请按照对应建议的默认值设置，不建议修改。避免设置明显不合理（过大或过小）的wal_buffers值，应满足条件： $data_replicate_buffer_size + segment_buffers + shared_buffers + wal_buffers + temp_buffers + maintenance_work_mem + work_mem + query_mem + (备机)wal_receiver_buffer_size < max_process_memory < 物理机内存大小$ 。如果设置的内存参数数值过大，超过物理内存上限，将会导致数据库由于无法申请到足够的内存而启动失败的情况。

wal_writer_delay

参数说明：WalWriter线程的写间隔时间。

该参数属于SIGHUP类型参数，请参考表14-1中对应设置方法进行设置。

须知

如果时间过长可能造成WAL缓冲区的内存不足，时间过短会引起WAL不断写入，增加磁盘I/O负担。

取值范围：整型，1~10000（毫秒）

默认值：200ms

commit_delay

参数说明：表示一个已经提交的数据在WAL缓冲区中存放的时间。

该参数属于USERSET类型参数，请参考表14-1中对应设置方法进行设置。

须知

- 设置为非0值时事务执行commit后不会立即写入WAL中，而仍存放在WAL缓冲区中，等待WalWriter线程周期性写入磁盘。
- 如果系统负载很高，在延迟时间内，其他事务可能已经准备好提交。但如果没有事务准备提交，这个延迟就是在浪费时间。

取值范围：整型，0~100000（微秒），其中0表示无延迟。

默认值：0

commit_siblings

参数说明：当一个事务发出提交请求时，如果数据库中正在执行的事务数量大于此参数的值，则该事务将等待一段时间（commit_delay的值），否则该事务则直接写入WAL。

该参数属于USERSET类型参数，请参考[表14-1](#)中对应设置方法进行设置。

取值范围：整型，0~1000

默认值：5

wal_block_size

参数说明：说明WAL日志段文件中日志页面的大小。

该参数属于INTERNAL类型参数，为固定参数，用户无法修改此参数，只能查看。

取值范围：整型，单位为Byte。

默认值：8192

wal_segment_size

参数说明：说明WAL日志段文件的大小。

该参数属于INTERNAL类型参数，为固定参数，用户无法修改此参数，只能查看。

取值范围：整型，单位为8KB。

默认值：16MB（2048 * 8KB）

force_promote

参数说明：备机强切功能开关。

备机强切在集群故障状态下，以丢失部分数据为代价换取集群尽可能快的恢复服务；是集群状态为不可用时的一种逃生方法，不建议频繁触发。如果操作者不清楚备机强切后丢失数据对业务的影响，请勿使用本功能。

使用时需要分别在DN和cmserver开启并重启集群生效，备机强切功能请参考《故障处理》的“应急处理 > 备机强切”章节。

取值范围：整型，0或1，0表示关闭，1表示开启。

默认值：0

wal_file_init_num

参数说明：WalWrtier线程启动时一次创建xLog段文件的数量。

参数类型：整型

参数单位：无

取值范围：0~1000000

默认值：10

设置方式：该参数属于POSTMASTER类型参数，参考[表14-2](#)中对应设置方法进行设置。

设置建议：建议设置为默认值。

wal_file_preinit_bounds

参数说明：设置业务运行时，WAL writer辅助线程每秒可预扩的WAL日志段文件的数量限制（WAL日志段文件的大小为16MB）。当该参数值为0时，表示不进行限制。

参数类型：整型

参数单位：无

取值范围：0~1024

默认值：0

设置方式：该参数属于SIGHUP类型参数，请参考[表14-2](#)中对应设置方法进行设置。

设置建议：设置为默认值，不做调整。当把该参数设置为有效值时，需基于磁盘IO能力进行设置，可参考参数max_io_capacity的数值进行设置：

- 若max_io_capacity为500MB，可设置为25；
- 若max_io_capacity为1GB，可设置为50。

wal_debug

参数说明：允许输出wal相关的调试信息。仅在编译时开启WAL_DEBUG编译宏时可用。

该参数属于SUSET类型参数，请参考[表14-1](#)中对应设置方法进行设置。

取值范围：布尔类型

默认值：false

walwriter_sleep_threshold

参数说明：xLog刷新器进入睡眠之前的空闲xLog刷新次数。

参数类型：整型

参数单位：次

取值范围：1~50000

默认值：500

设置方式：该参数属于SIGHUP类型参数，请参考[表14-1](#)中对应设置方法进行设置。

设置建议：建议设置为默认值。

wal_flush_timeout

参数说明：遍历WalInsertStatusEntryTbl的超时时间。xLog刷盘自适应控制的刷盘IO遍历WalInsertStatusEntryTbl等待的最大时间。

该参数属于SIGHUP类型参数，请参考[表14-2](#)中对应设置方法进行设置。

须知

如果时间过长可能造成xLog刷盘频率降低，降低xLog处理性能。

取值范围：整型，0 ~ 90000000（微秒）

默认值：2us

wal_flush_delay

参数说明：遍历WalInsertStatusEntryTbl时，遇到WAL_NOT_COPIED状态entry时等待的时间间隔。

该参数属于SIGHUP类型参数，请参考[表14-2](#)中对应设置方法进行设置。

取值范围：整型，0 ~ 90000000（微秒）

默认值：1us

xlog_file_path

参数说明：双集群共享存储场景下，xLog日志共享盘的路径。本参数在数据库系统初始化时由OM进行配置，不建议用户自行修改。

该参数属于POSTMASTER类型参数，请参考[表14-2](#)中对应设置方法进行设置。

取值范围：字符串

默认值：NULL

xlog_file_size

参数说明：双集群共享存储场景下，xLog日志共享盘的大小。本参数在数据库系统初始化时由OM进行配置，不建议用户自行修改。

该参数属于POSTMASTER类型参数，请参考[表14-2](#)中对应设置方法进行设置。

取值范围：长整型，5053733504~576460752303423487，单位是字节。

默认值：549755813888

xlog_lock_file_path

参数说明：双集群共享存储场景下，xLog日志共享盘抢占的锁文件的路径。本参数在数据库系统初始化时由OM进行配置，不建议用户自行修改。

该参数属于POSTMASTER类型参数，请参考[表14-2](#)中对应设置方法进行设置。

取值范围：字符串

默认值：NULL

max_size_for_shared_storage_xlog_write

参数说明：控制共享盘单次写入的最大数据量。

参数类型：整型

参数单位：KB

取值范围：8~131072

默认值：1024

设置方式：该参数属于POSTMASTER类型参数，请参考表[表14-1](#)中对应设置方法进行设置。

设置建议：无。

14.3.6.2 检查点

checkpoint_segments

参数说明：设置[checkpoint_timeout](#)周期内所保留的最少WAL日志段文件数量。每个日志文件大小为16MB。

该参数属于SIGHUP类型参数，请参考表[表14-1](#)中对应设置方法进行设置。

取值范围：整型，1~2147483646

提升此参数可加快大数据的导入速度，但需要结合[checkpoint_timeout](#)、[shared_buffers](#)这两个参数统一考虑。这个参数同时影响WAL日志段文件复用数量，通常情况下pg_xlog文件夹下最大的复用文件个数为2倍的[checkpoint_segments](#)个，复用的文件被改名为后续即将使用的WAL日志段文件，不会被真正删除。

默认值：1024

checkpoint_timeout

参数说明：设置自动WAL检查点之间的最长时间。

该参数属于SIGHUP类型参数，请参考表[表14-1](#)中对应设置方法进行设置。

取值范围：整型，30~3600（秒）

在提升[checkpoint_segments](#)以加快大数据导入的场景也需将此参数调大，同时这两个参数提升会加大[shared_buffers](#)的负担，需要综合考虑。

默认值：15min

checkpoint_completion_target

参数说明：指定检查点完成的目标。

该参数属于SIGHUP类型参数，请参考表[表14-1](#)中对应设置方法进行设置。

取值范围：双精度浮点类型，0.0~1.0

默认值：0.5

说明

默认值0.5表示：每个checkpoint需要在checkpoints间隔时间的50%内完成。

checkpoint_warning

参数说明：如果由于填充检查点段文件导致检查点发生的时间间隔接近这个参数表示的秒数，就向服务器日志发送一个建议增加[checkpoint_segments](#)值的消息。

该参数属于SIGHUP类型参数，请参考表[表14-1](#)中对应设置方法进行设置。

取值范围：整型，0~2147483647（秒），其中0表示关闭警告。

默认值： 5min

推荐值： 5min

checkpoint_wait_timeout

参数说明： 设置请求检查点等待checkpointer线程启动的最长时间。

该参数属于SIGHUP类型参数，请参考[表14-1](#)中对应设置方法进行设置。

取值范围： 整型，2~3600（秒）

默认值： 1min

enable_incremental_checkpoint

参数说明： 增量检查点开关。

该参数属于POSTMASTER类型参数，请参考[表14-1](#)中对应设置方法进行设置。

取值范围： 布尔型

默认值： on

enable_double_write

参数说明： 双写开关，增量检查点开关打开时，不再使用full_page_writes防止半页写问题，而是依赖双写特性保护。

该参数属于POSTMASTER类型参数，请参考[表14-1](#)中对应设置方法进行设置。

取值范围： 布尔型

默认值： on

incremental_checkpoint_timeout

参数说明： 增量检查点开关打开之后，设置自动WAL检查点之间的最长时间。

参数类型： 整型

参数单位： 秒

取值范围： 1~3600

默认值： 60

设置方式： 该参数属于SIGHUP类型参数，请参考[表14-1](#)中对应设置方法进行设置。

enable_xlog_prune

参数说明： 设置在任一备机断联时，主机是否根据xLog日志的大小超过参数max_size_for_xlog_prune的值而回收日志。

该参数属于SIGHUP类型参数，请参考[表14-1](#)中对应设置方法进行设置。

取值范围： 布尔型

- 设置为on时，如果任一备机断联时，主机回收日志。

- 设置为off时，如果任一备机断联时，主机不回收日志。

默认值： on

max_size_for_xlog_prune

参数说明：在备机故障时主机保留的xLog最大数量。在enable_xlog_prune打开时生效，工作机制如下：

1. replconninfo系列guc参数配置的所有备机都连接主机时，则该参数不生效。
2. replconninfo系列guc参数配置的备机存在断连时，则该参数生效。当主机xLog日志量大于该参数值，会强制回收。例外：在同步提交模式下（即synchronous_commit参数不是local/off时），如果存在连接中的备机，则主机考虑保留多数派备机中最小日志接受位置以后的日志，这种情况下，保留的日志可能多于max_size_for_xlog_prune参数值。
3. 若存在build中的备机，则该参数不生效，主机日志会全量保留，防止build操作期间由于日志被回收引发的失败。

参数类型： 整型

参数单位： kB

取值范围： 0~2147483647

默认值： 256GB

设置方式：该参数属于SIGHUP类型参数，请参考表14-1中对应设置方法进行设置。取值不带单位，则默认为kB；取值如果要带单位，必须为kB、MB、GB。

设置建议：磁盘小的情况，该参数建议设置小，最大设为256GB。

max_redo_log_size

参数说明：备DN表示当前回放的最新检查点位置和当前日志回放位置之间日志量的期望值，主DN表示恢复点到当前最新日志之间日志量的期望值，关注RTO的情况下，这个值建议不宜过大。

该参数属于SIGHUP类型参数，请参考表14-1中对应设置方法进行设置。

取值范围： 整型，163840~2147483647，单位为KB

默认值： 1048576，单位KB

14.3.6.3 日志回放

recovery_time_target

参数说明：设置recovery_time_target能够让备机完成日志写入和回放。

参数类型： 整型

参数单位： 秒

取值范围： 0~3600

0是指不开启日志流控，1~3600是指备机能够在recovery_time_target时间内完成日志的写入和回放，可以保证主机与备机切换时能够在recovery_time_target完成日志写入

和回放，保证备机能够快速升主机。recovery_time_target设置时间过小会影响主机的性能，设置过大会失去流控效果。

默认值： 60

设置方式： 该参数属于SIGHUP类型参数，请参考表14-1中对应设置方法进行设置。

设置建议： 一般设置为默认值，不作调整。

recovery_max_workers

参数说明： 设置最大并行回放线程个数。

该参数属于POSTMASTER类型参数，请参考表14-1中对应设置方法进行设置。

取值范围： 整型，0~20

默认值： 4

recovery_parallelism

参数说明： 查询实际回放线程个数，该参数为只读参数，无法修改。

该参数属于POSTMASTER类型参数，受recovery_max_workers以及recovery_parse_workers参数影响，任意一值大于0时，recovery_parallelism将被重新计算。

取值范围： 整型，1~2147483647

默认值： 1

queue_item_size

参数说明： 设定每个redo replay 线程的任务队列最大长度。

该参数属于POSTMASTER类型参数，请参考表14-1中对应设置方法进行设置。

取值范围： 最大值65535，最小值1。

默认值： 560

recovery_parse_workers

参数说明： 是极致RTO特性中ParseRedoRecord线程的数量。

1. 需要配合[recovery_redo_workers](#)使用。recovery_parse_workers和[recovery_redo_workers](#)同时大于1，则开启极致RTO。如不期望开启极致RTO，请保持recovery_parse_workers为默认值1；
2. 在开启极致RTO时确保参数[replication_type](#)为1；
3. 若同时开启极致RTO和并行回放，则极致RTO特性生效，并行回放特性失效；
4. 极致RTO不支持流控，流控统一由[recovery_time_target](#)参数控制。

参数类型： 整型

参数单位： 无

取值范围： 1~16

默认值： 1

设置方式：该参数属于POSTMASTER类型参数，请参考表14-1中对应设置方法进行设置。

设置建议：不同CPU、内存和部署模式下，recovery_parse_workers和recovery_redo_workers的设置值可参考表1 不同CPU、内存和部署模式下的参数设置参考。

说明

打开极致RTO后，备机会额外启动的回放线程总数= $\text{recovery_parse_workers} * (\text{recovery_redo_workers} + 2) + 5$ 。回放线程越多，占用CPU、内存和IO资源越多。请根据实际硬件配置合理设置参数，否则可能会因为资源不足而导致系统无法启动。混合部署场景可能对主机性能有影响。

recovery_redo_workers

参数说明：是极致RTO特性中每个ParseRedoRecord线程对应的PageRedoWorker数量。recovery_redo_workers需要配合recovery_parse_workers使用，只有recovery_parse_workers大于1，recovery_redo_workers参数设置值才生效。

参数类型：整型

参数单位：无

取值范围：1~8

默认值：1

设置方式：该参数属于POSTMASTER类型参数，请参考表14-1中对应设置方法进行设置。

设置建议：不同CPU、内存和部署模式下，recovery_parse_workers和recovery_redo_workers的设置值可参考表1 不同CPU、内存和部署模式下的参数设置参考。

表 14-10 不同 CPU、内存和部署模式下的参数设置参考

| 编号 | CPU 个数 | 内存 (GB) | 是否混合部署 | recovery_parse_workers | recovery_redo_workers | 回放线程总数 | 备注 |
|----|--------|---------|--------|------------------------|-----------------------|--------|-----------|
| 1 | 4 | - | - | 1 | 1 | - | 不推荐开极致RTO |
| 2 | 8 | - | 是 | 1 | 1 | - | 不推荐开极致RTO |
| 3 | 8 | 64 | 否 | 1 | 1 | - | 不推荐开极致RTO |
| 4 | 16 | 128 | 是 | 1 | 1 | - | 不推荐开极致RTO |
| 5 | 16 | 128 | 否 | 2 | 3 | 15 | - |
| 6 | 32 | 256 | 是 | 2 | 2 | 13 | - |
| 7 | 32 | 256 | 否 | 2 | 8 | 25 | - |

| 编号 | CPU
个数 | 内存
(GB) | 是否混合
部署 | recovery_p
arse_work
ers | recovery_r
edo_worke
rs | 回放
线程
总数 | 备注 |
|----|-----------|------------|------------|--------------------------------|-------------------------------|----------------|---------------------|
| 8 | 64 | 512 | 是 | 2 | 4 | 17 | - |
| 9 | 64 | 512 | 否 | 2 | 8 | 25 | 大于此硬件规格的系统均参考此参数设置值 |
| 10 | 96 | 768 | - | 2 | 8 | 25 | 大于此硬件规格的系统均参考此参数设置值 |

enable_page_lsn_check

参数说明：数据页lsn检查开关。回放时，检查数据页当前的lsn是否是期望的lsn。

该参数属于POSTMASTER类型参数，请参考[表14-1](#)中对应设置方法进行设置。

取值范围：布尔型

默认值：on

recovery_min_apply_delay

参数说明：设置备节点回放的延迟时间。

参数类型：整型

参数单位：毫秒

取值范围：0~INT_MAX

默认值：0（不增加延迟）

设置方式：该参数属于SIGHUP类型参数，请参考[表14-1](#)中对应设置方法进行设置。

设置建议：见下方须知。

须知

- 此参数主节点设置无效，必须设置在需要延迟的备节点上，推荐设置在异步备上，但设置了延时的异步备如果升主RTO时间会比较长。
- 延迟时间是根据主服务器上事务提交的时间戳与备机上的当前时间来计算，因此需要保证主备系统时钟一致。
- 延迟时间设置过长时，可能会导致该备机xLog文件所在的磁盘满，需要平衡考虑磁盘大小来设置延迟时间。
- 没有事务的操作不会被延迟。
- 主备切换之后，原主机若需延迟，需要再手动配置此参数。
- 当synchronous_commit被设置为remote_apply时，同步复制会受到这个延时的影响，每一个COMMIT都需要等待备机回放结束后才会返回。
- 使用这个特性也会让hot_standby_feedback被延迟，这可能导致主服务器的膨胀，两者一起使用时需谨慎操作。
- 主机执行了持有AccessExclusive锁的DDL操作，比如DROP和TRUNCATE操作，在备机延迟回放该条记录期间，如果在备机上对该对象执行查询操作，等待锁释放之后才会返回。

dcf_truncate_dump_info_level

参数说明：用于控制dcf做日志截断（truncate）时是否打印被截断lsn及之后的lsn。

参数类型：整型

参数单位：无

取值范围：0~2

- 0：不开启。
- 1：打印被dcf截断的所有lsn内容（大于等于截断lsn的xLog日志）。
- 2：打印被dcf截断的所有lsn内容，且当落盘lsn大于截断lsn时打印warning级别日志。

默认值：0（不开启）

设置方式：该参数属于SIGHUP类型参数，请参考[表14-1](#)中对应设置方法进行设置。

设置建议：建议设置为默认值。

redo_bind_cpu_attr

参数说明：用于控制回放线程的绑核操作，仅sysadmin用户可以访问。该参数属于POSTMASTER类型参数，请参考[表14-1](#)中对应设置方法进行设置。

取值范围：字符串，长度大于0，该参数不区分大小写。

- 'nobind'：线程不做绑核。
- 'nodebind: 1, 2'：利用NUMA组1,2中的CPU core进行绑核。
- 'cpubind: 0-30'：利用0-30号CPU core进行绑核。
- 'cpuorderbind: 16-32'：从16号核开始一个线程绑定一个CPU，区间内核不足就不参与绑定。建议区间大小设置为大于等于recovery_parallelism + 1。

默认值：'nobind'

📖 说明

- 本参数主要用于arm环境下的绑核操作。推荐将所有的回放线程绑定到一个numa组内，性能会更好，针对混合部署的场景，推荐将同一个机器上的不同节点的回放线程绑定到不同的numa组。
- 通过本参数设置的绑核区间应与通过GUC参数thread_pool_attr设置的线程池绑核区间以及通过GUC参数wal_rec_writer_bind_cpu、walwriteraux_bind_cpu、wal_receiver_bind_cpu设置绑定的CPU核号错开。

14.3.6.4 归档

archive_timeout

参数说明：表示归档周期。

该参数属于SIGHUP类型参数，请参考[表14-1](#)中对应设置方法进行设置。

须知

- 超过该参数设定的时间时强制切换WAL段。
- 由于强制切换而提早关闭的归档文件仍然与完整的归档文件长度相同。因此，将archive_timeout设为很小的值将导致占用巨大的归档存储空间，建议将archive_timeout设置为60秒。

取值范围：整型，0 ~ 1073741823，单位为秒，其中0表示禁用该功能。

默认值：0

archive_interval

参数说明：表示归档间隔时间。

该参数属于SIGHUP类型参数，请参考[表14-1](#)中对应设置方法进行设置。

须知

- 超过该参数设定的时间时强制归档日志文件。
- 由于归档有I/O操作，不可过于频繁的归档，也不能设置较大影响PITR的RPO建议使用默认值。

取值范围：整型，1 ~ 1000，单位为秒。

默认值：1

14.3.7 双机复制

14.3.7.1 发送端服务器

max_wal_senders

参数说明：指定事务日志发送线程的并发连接最大数量，必须小于[max_connections](#)。

须知

[wal_level](#)必须设置为archive、hot_standby或者logical以允许备机的连接。

参数类型：整型

取值范围：0 ~ 1024（建议取值范围：8 ~ 100）

默认值：

设置方式：该参数属于POSTMASTER类型参数，请参考[表14-1](#)中对应设置方法进行设置。

设置建议：1、只有当使用单DN实例无主备场景下才可以设置0；2、当使用双机复制、备份恢复、逻辑解码时，该参数值建议设为：当前备机个数+备份连接数+所需的逻辑复制连接数。如果实际设置值小于建议取值范围，可能造成这些功能不可用或异常。

wal_keep_segments

参数说明：Xlog日志文件段数量。设置“pg_xlog”目录下保留事务日志文件的最小数目。备机通过获取主机此处的日志进行流复制。

参数类型：整型

取值范围：2 ~ INT_MAX

默认值：128

设置方式：该参数属于SIGHUP类型参数，请参考[表14-1](#)中对应设置方法进行设置。

设置建议：

- 当服务器开启日志归档或者从检查点恢复时，保留的日志文件数量可能大于wal_keep_segments设定的值。
- 如果此参数设置过小，则在备机请求事务日志时，此事务日志可能已经被产生的新事务日志覆盖，导致请求失败，主备关系断开。
- 当双机为异步传输时，以COPY方式连续导入4G以上数据需要增大wal_keep_segments配置。以T6000单板为例，如果导入数据量为50G，建议调整参数为1000。可以在导入完成并且日志同步正常后，动态恢复此参数设置。
- 若synchronous_commit级别小于LOCAL_FLUSH，重建备机时，建议调大该参数为1000，避免重建过程中，主机日志回收导致重建失败。

wal_sender_timeout

参数说明：设置本端等待事务日志接收端接收日志的最大等待时间。

该参数属于SIGHUP类型参数，请参考[表14-1](#)中对应设置方法进行设置。

须知

- 如果主机数据较大，重建操作需要增大此参数的值，主机数据在500GB时，此参数的参考值为600s。
- 此值不能大于wal_receiver_timeout或数据库重建时的超时参数。

取值范围：整型，0 ~ 2147483647，单位为毫秒（ms）。

默认值：6s

max_replication_slots

参数说明：设置主机端的日志复制slot个数。

参数类型：整型

取值范围：0 ~ 1024（建议取值范围：8 ~ 100）。

默认值：20

设置方式：该参数属于POSTMASTER类型参数，请参考[表14-1](#)中对应设置方法进行设置。

设置建议：

当使用双机复制、备份恢复、逻辑解码时，该参数值建议设为：当前物理流复制槽数+备份槽数+所需的逻辑复制槽数。如果实际设置值比上述建议值小，可能造成这些功能不可用或异常。

物理流复制槽提供了一种自动化的方法来确保主DN在所有备DN收到xlog之前，xlog不会被移除。也就是说物理流复制槽用于支撑集群HA。集群所需要的物理流复制槽数为：一组DN中，备与主DN之间的比例。例如，假设集群的DN高可用方案为1主3备，则所需物理流复制槽数为3。

备份槽：记录备份执行过程中的一些复制信息，全量备份和增量备份各自对应单独的备份槽，共2个。

关于逻辑复制槽数，请按如下规则考虑。

- 一个逻辑复制槽只能解码一个Database的修改，如果需要解码多个Database，则需要创建多个逻辑复制槽。
- 如果需要多路逻辑复制同步给多个目标数据库，在源端数据库需要创建多个逻辑复制槽，每个逻辑复制槽对应一条逻辑复制链路。
- 同一实例上，最多支持同时开启20个逻辑复制槽进行解码。

max_keep_log_seg

参数说明：流控参数，逻辑复制在DN本地会解析物理日志转换成逻辑日志，当未被解析的物理日志文件数量大于该参数时会触发限流。此参数为0表示关闭限流功能。

该参数属于USERSET类型参数，请参考[表14-1](#)中对应设置方法进行设置。

取值范围：整型，0 ~ 2147483647。

默认值：0

enable_logicalrepl_xlog_prune

参数说明：设置是否开启逻辑复制槽强制失效功能。在设置当前GUC参数 enable_logicalrepl_xlog_prune=on、enable_xlog_prune=on、max_size_for_xlog_retention为非零值，且备份槽或逻辑复制槽导致保留日志段数已超过GUC参数wal_keep_segments同时其他复制槽并未导致更多的保留日志段数时，如果max_size_for_xlog_retention大于0且当前逻辑复制槽导致保留日志的段数（每段日志大小为16MB）超过max_size_for_xlog_retention，或者max_size_for_xlog_retention小于0且磁盘使用率达到(-max_size_for_xlog_retention)/100，则该逻辑复制槽会强制失效，restart_lsn被置为7FFFFFFF/FFFFFFFF。

该参数属于SIGHUP类型参数，请参考[表14-1](#)中对应设置方法进行设置。

取值范围：布尔型

- true表示开启逻辑复制槽强制失效功能。
- false表示关闭逻辑复制槽强制失效功能。

默认值：false

enable_wal_shipping_compression

参数说明：在流式容灾模式下设置启动跨集群日志压缩功能。

该参数属于SIGHUP类型参数，请参考[表14-1](#)中对应设置方法进行设置。

须知

- 该参数仅作用于流式容灾中跨集群传输的一对walsender与walreceiver中，在主集群上配置。

取值范围：布尔型

- true 表示打开流式容灾跨集群日志压缩
- false 表示关闭流式容灾跨集群日志压缩

默认值：false

repl_auth_mode

参数说明：设置主备复制和备机重建的验证模式。

该参数属于SIGHUP类型参数，请参考[表14-1](#)中对应设置方法进行设置。

须知

- 如果主机上开启了UUID验证功能、且配置了非空字符串的repl_uuid验证码，那么备机也需要开启UUID验证功能、且配置相同的repl_uuid验证码，否则主备日志复制和备机重建请求将被主机拒绝。
- 该参数支持SIGHUP动态加载新值。修改之后不影响已建连的主备连接，对后续主备复制请求和主备重建请求生效。
- 支持Quorum、DCF协议下的备机重建验证；支持Quorum协议下的主备复制验证；不支持DCF协议下的主备复制验证。
- 不支持跨集群主、备之间的认证，包括Dorado主备集群和容灾主备集群。
- UUID验证功能主要为了防止主、备误连导致的数据串扰和污染，不是用于安全目的。
- 该参数不支持主、备间自动同步。

取值范围：枚举类型

- off：表示关闭UUID验证功能。
- default：表示关闭UUID验证功能。
- uuid：表示开启UUID验证功能。

默认值：default

repl_uuid

参数说明：设置用于主备UUID验证的UUID码。

该参数属于SIGHUP类型参数，请参考[表14-1](#)中对应设置方法进行设置。

须知

- 如果主机上开启了UUID验证功能、且配置了非空字符串的repl_uuid验证码，那么备机也需要开启UUID验证功能、且配置相同的repl_uuid验证码，否则主备日志复制和备机重建请求将被主机拒绝。
- 该参数支持SIGHUP动态加载新值。修改之后，不影响已建连的主备连接，对后续主备复制请求和主备重建请求生效。
- 支持Quorum、DCF协议下的备机重建验证；支持Quorum协议下的主备复制验证；不支持DCF协议下的主备复制验证。
- 不支持跨集群主、备之间的认证，包括Dorado主备集群和容灾主备集群。
- UUID验证功能主要为了防止主、备误连导致的数据串扰和污染，不是用于安全目的。
- 该参数不支持主、备间自动同步。

取值范围：字符串类型。长度0~63个字符，字母和数字的组合，大小写不敏感，内部统一转换为小写存储。空字符串表示不启用UUID验证功能。

默认值：空字符串

replconninfo1

参数说明：设置本端侦听和鉴权的第一个节点信息。集群安装成功后自动配置无需手动修改。

该参数属于SIGHUP类型参数，请参考[表14-1](#)中对应设置方法进行设置。

取值范围：字符串。其中空字符串表示没有配置第一个节点信息。

默认值：DN侦听的第一个连接信息。

示例：

```
replconninfo1 = 'localhost= 127.0.0.1 localport=XXXX localheartbeatport=XXXX localservice=XXXX  
remotehost= 127.0.0.1 remoteport=XXXX remoteheartbeatport=XXXX remoteservice=XXXX'
```

replconninfo2

参数说明：设置本端侦听和鉴权的第二个节点信息。集群安装成功后自动配置无需手动修改。

该参数属于SIGHUP类型参数，请参考[表14-1](#)中对应设置方法进行设置。

取值范围：字符串。其中空字符串表示没有配置第二个节点信息。

默认值：DN侦听的第二个连接信息。

示例：

```
replconninfo2 = 'localhost= 127.0.0.1 localport=XXXX localheartbeatport=XXXX localservice=XXXX  
remotehost= 127.0.0.1 remoteport=XXXX remoteheartbeatport=XXXX remoteservice=XXXX'
```

replconninfo3

参数说明：设置本端侦听和鉴权的第三个节点信息。集群安装成功后自动配置无需手动修改。

该参数属于SIGHUP类型参数，请参考[表14-1](#)中对应设置方法进行设置。

取值范围：字符串。其中空字符串表示没有配置第三个节点信息。

默认值：DN侦听的第三个连接信息。

示例：

```
replconninfo3 = 'localhost= 127.0.0.1 localport=XXXX localheartbeatport=XXXX localservice=XXXX  
remotehost= 127.0.0.1 remoteport=XXXX remoteheartbeatport=XXXX remoteservice=XXXX'
```

replconninfo4

参数说明：设置本端侦听和鉴权的第四个节点信息。集群安装成功后自动配置无需手动修改。

该参数属于SIGHUP类型参数，请参考[表14-1](#)中对应设置方法进行设置。

取值范围：字符串。其中空字符串表示没有配置第四个节点信息。

默认值：DN侦听的第四个连接信息。

示例：

```
replconninfo4 = 'localhost= 127.0.0.1 localport=XXXX localheartbeatport=XXXX localservice=XXXX  
remotehost= 127.0.0.1 remoteport=XXXX remoteheartbeatport=XXXX remoteservice=XXXX'
```

replconninfo5

参数说明：设置本端侦听和鉴权的第五个节点信息。集群安装成功后自动配置无需手动修改。

该参数属于SIGHUP类型参数，请参考[表14-1](#)中对应设置方法进行设置。

取值范围：字符串。其中空字符串表示没有配置第五个节点信息。

默认值：DN侦听的第五个连接信息。

示例：

```
replconninfo5 = 'localhost= 127.0.0.1 localport=XXXX localheartbeatport=XXXX localservice=XXXX  
remotehost= 127.0.0.1 remoteservice=XXXX remoteheartbeatport=XXXX remoteservice=XXXX'
```

replconninfo6

参数说明：设置本端侦听和鉴权的第六个节点信息。集群安装成功后自动配置无需手动修改。

该参数属于SIGHUP类型参数，请参考[表14-1](#)中对应设置方法进行设置。

取值范围：字符串。其中空字符串表示没有配置第六个节点信息。

默认值：DN侦听的第六个连接信息。

示例：

```
replconninfo6 = 'localhost= 127.0.0.1 localport=XXXX localheartbeatport=XXXX localservice=XXXX  
remotehost= 127.0.0.1 remoteservice=XXXX remoteheartbeatport=XXXX remoteservice=XXXX'
```

replconninfo7

参数说明：设置本端侦听和鉴权的第七个节点信息。集群安装成功后自动配置无需手动修改。

该参数属于SIGHUP类型参数，请参考[表14-1](#)中对应设置方法进行设置。

取值范围：字符串。其中空字符串表示没有配置第七个节点信息。

默认值：DN侦听的第七个连接信息。

示例：

```
replconninfo7 = 'localhost= 127.0.0.1 localport=XXXX localheartbeatport=XXXX localservice=XXXX  
remotehost= 127.0.0.1 remoteservice=XXXX remoteheartbeatport=XXXX remoteservice=XXXX'
```

cross_cluster_replconninfo1

参数说明：设置跨集群的本端侦听和鉴权的第一个节点信息。

该参数属于SIGHUP类型参数，请参见[表14-1](#)中对应设置方法进行设置。

取值范围：字符串。其中空字符串表示没有配置第一个节点信息。

默认值：空字符串

cross_cluster_replconninfo2

参数说明：设置跨集群的本端侦听和鉴权的第二个节点信息。

该参数属于SIGHUP类型参数，请参见表14-1中对应设置方法进行设置。

取值范围：字符串。其中空字符串表示没有配置第二个节点信息。

默认值：空字符串

cross_cluster_replconninfo3

参数说明：设置跨集群的本端侦听和鉴权的第三个节点信息。

该参数属于SIGHUP类型参数，请参见表14-1中对应设置方法进行设置。

取值范围：字符串。其中空字符串表示没有配置第三个节点信息。

默认值：空字符串

cross_cluster_replconninfo4

参数说明：设置跨集群的本端侦听和鉴权的第四个节点信息。

该参数属于SIGHUP类型参数，请参见表14-1中对应设置方法进行设置。

取值范围：字符串。其中空字符串表示没有配置第四个节点信息。

默认值：空字符串

cross_cluster_replconninfo5

参数说明：设置跨集群的本端侦听和鉴权的第五个节点信息。

该参数属于SIGHUP类型参数，请参见表14-1中对应设置方法进行设置。

取值范围：字符串。其中空字符串表示没有配置第五个节点信息。

默认值：空字符串

cross_cluster_replconninfo6

参数说明：设置跨集群的本端侦听和鉴权的第六个节点信息。

该参数属于SIGHUP类型参数，请参见表14-1中对应设置方法进行设置。

取值范围：字符串。其中空字符串表示没有配置第六个节点信息。

默认值：空字符串

cross_cluster_replconninfo7

参数说明：设置跨集群的本端侦听和鉴权的第七个节点信息。

该参数属于SIGHUP类型参数，请参见表14-1中对应设置方法进行设置。

取值范围：字符串。其中空字符串表示没有配置第七个节点信息。

默认值：空字符串

cross_cluster_replconninfo8

参数说明：设置跨集群的本端侦听和鉴权的第八个节点信息。

该参数属于SIGHUP类型参数，请参见表14-1中对应设置方法进行设置。

取值范围：字符串。其中空字符串表示没有配置第八个节点信息。

默认值：空字符串

enable_time_report

参数说明：设定是否记录每条redo时间开销。

该参数属于POSTMASTER类型参数，请参考表14-1中对应设置方法进行设置。

取值范围：布尔型

- on表示记录redo 记录生成时的时间。
- off表示不记录。

默认值：off

thread_top_level

参数说明：提高 WALWRITERAUXILIARY || WALWRITER || STARTUP ||WALRECEIVER || WAL_NORMAL_SENDER || PGSTAT线程的优先级到最高。

该参数属于POSTMASTER类型参数，请参考表14-1中对应设置方法进行设置。

取值范围：布尔型

- on表示上述线程优先级提高到最高。
- off表示不提高上述线程优先级。

默认值：off

page_work_queue_size

参数说明：每一个redo worker的阻塞队列长度。

该参数属于POSTMASTER类型参数，请参考表14-1中对应设置方法进行设置。

取值范围：最大值100000，最小值1。

默认值：4096

14.3.7.2 主服务器

synchronous_standby_names

参数说明：潜在同步复制的备机名称列表，每个名称用逗号分隔。

该参数属于SIGHUP类型参数，请参考表14-1中对应设置方法进行设置。

须知

- 当前连接的同步备机是列表中的第一个名称。如果当前同步备机失去连接，则它会立即更换下一个优先级更高的备机，并将此备机的名称放入列表中。
 - 备机名称可以通过设置环境变量PGAPPNAME指定。
-

取值范围：字符串。当取值为*，表示匹配任意提供同步复制的备机名称。支持按如下格式配置：

- ANY *num_sync* (*standby_name* [, ...])
- [FIRST] *num_sync* (*standby_name* [, ...])
- *standby_name* [, ...]

📖 说明

- 其中*num_sync*是事务需要等待其回复的同步复制的备机的数量，*standby_name*是备机的名称，FIRST以及ANY指定从所列服务器中选取同步复制的备机的策略。
- ANY N (*dn_instanceld1*, *dn_instanceld2*,...)表示在括号内任选N个主机名称作为同步复制的备机名称列表。例如，ANY 1 (*dn_instanceld1*, *dn_instanceld2*)表示在*dn_instanceld1*和*dn_instanceld2*中任选一个作为同步复制的备机名称。
- FIRST N (*dn_instanceld1*, *dn_instanceld2*,...)表示在括号内按出现顺序的先后作为优先级选择前N个主机名称作为同步复制的备机名称列表。例如，FIRST 1 (*dn_instanceld1*, *dn_instanceld2*)表示选择*dn_instanceld1*作为同步复制的备机名称。
- *dn_instanceld1*, *dn_instanceld2*,...和FIRST 1 (*dn_instanceld1*, *dn_instanceld2*,...)具有的含义相同。

须知

该参数由CM维护，如果手动修改，则存在丢失数据的风险。详细请参考“工具参考 > 统一集群管理工具 > 特性介绍 > 按分片自动升降副本 > 备注说明”。

若使用gs_guc工具设置该参数，需要如下设置：

```
gs_guc reload -Z datanode -N @NODE_NAME@ -D @DN_PATH@ -c "synchronous_standby_names='ANY NODE 1(dn_instanceld1, dn_instanceld2)';"
```

或者：

```
gs_guc reload -Z datanode -N @NODE_NAME@ -D @DN_PATH@ -c "synchronous_standby_names='ANY 1(AZ1, AZ2)';"
```

默认值： *

most_available_sync

参数说明：指定在备机同步失败时，是否阻塞主机。

该参数属于SIGHUP类型参数，请参考[表14-1](#)中对应设置方法进行设置。

取值范围：布尔型

- on表示在备机同步失败时，不阻塞主机。
- off表示在备机同步失败时，阻塞主机。

默认值： off

enable_stream_replication

参数说明：控制主备是否进行数据和日志同步。

该参数属于SIGHUP类型参数，请参考[表14-1](#)中对应设置方法进行设置。

须知

- 此参数属于性能测试参数，用于测试带有DN备机和不带DN备机的性能参数。关闭参数后，不能进行切换、故障等异常场景测试，否则会出现主备不一致的情况。
- 此参数属于受控参数，不建议正常业务场景下关闭此参数。

取值范围：布尔型

- on表示打开主备同步。
- off表示关闭主备同步。

默认值：on

enable_mix_replication

参数说明：控制主备之间WAL日志及数据复制的方式。

该参数属于INTERNAL类型参数，默认值为off，不允许外部修改。

须知

此参数目前不允许正常业务场景下改变其值，即默认关闭WAL日志、数据页混合复制模式。

取值范围：布尔型

- on表示打开WAL日志、数据页混合复制模式。
- off表示关闭WAL日志、数据页混合复制模式。

默认值：off

vacuum_defer_cleanup_age

参数说明：指定VACUUM使用的事务数，VACUUM会延迟清除无效的行存表记录，延迟的事务个数通过vacuum_defer_cleanup_age进行设置。即VACUUM和VACUUM FULL操作不会立即清理刚刚被删除元组。

该参数属于SIGHUP类型参数，请参考[表14-1](#)中对应设置方法进行设置。

取值范围：整型，0~1000000，值为0表示不延迟。

默认值：0

data_replicate_buffer_size

参数说明：发送端与接收端传递数据页时，队列占用内存的大小。此参数会影响主备之间复制的缓冲大小。

该参数属于POSTMASTER类型参数，请参考[表14-1](#)中对应设置方法进行设置。

取值范围：整型，4096~1072693248，单位为KB。

默认值：128MB（即131072KB）

设置建议：请按照建议的默认值设置，不建议修改。避免设置明显不合理（过大或过小）的data_replicate_buffer_size值。应满足条件： $data_replicate_buffer_size + segment_buffers + shared_buffers + wal_buffers + temp_buffers + maintenance_work_mem + work_mem + query_mem + (备机)wal_receiver_buffer_size < max_process_memory < 物理机内存大小$ ，如果设置的内存参数数值过大，超过物理内存上限，将会导致数据库由于无法申请到足够的内存而无法成功启动的情况。

walsender_max_send_size

参数说明：设置主机端日志或数据发送缓冲区的大小。

该参数属于POSTMASTER类型参数，请参考表14-1中对应设置方法进行设置。

取值范围：整型，8~1048575，单位为KB。

默认值：8MB（即8192KB）

enable_data_replicate

参数说明：当数据库在数据导入行存表时，主机与备机的数据同步方式可以进行选择。

该参数属于USERSET类型参数，请参考表14-1中对应设置方法进行设置。

取值范围：布尔型

- on表示导入数据行存表时主备数据采用数据页的方式进行同步。当replication_type参数为1时，不允许设置为on，如果此时用guc工具设置成on，会强制改为off。
- off表示导入数据行存表时主备数据采用日志（xLog）方式进行同步。

默认值：off

ha_module_debug

参数说明：用于查看数据复制时具体数据块的复制状态日志。

该参数属于USERSET类型参数，请参考表14-1中对应设置方法进行设置。

取值范围：布尔型

- on表示日志中将打印数据复制时每个数据块的状态。
- off表示日志中不打印数据复制时每个数据块的状态。

默认值：off

catchup2normal_wait_time

参数说明：单同步备机情况下，控制备机数据追赶（catchup）阻塞主机的最长时间。

该参数属于POSTMASTER类型参数，请参考表14-1中对应设置方法进行设置。

取值范围：整型，范围-1~10000，单位为毫秒。

- -1表示主机阻塞直到备机数据追赶完成。

- 0表示备机数据追赶时始终不阻塞主机。
- 其余值表示备机数据追赶时阻塞主机的最长时间。例如，取值5000，表示当备机数据追赶完成时间还剩5s时，阻塞主机等待其完成。

默认值： -1

sync_config_strategy

参数说明： 主机和备机、备机和级联备之间配置文件的同步策略。

该参数属于USERSET类型参数，请参考表14-1中对应设置方法进行设置。

取值范围： 枚举类型

- all_node: 主机配置为all_node时，表示允许主机向所有备机主动同步配置文件；备机配置为all_node时，表示允许当前备机向其主机发送同步请求，允许当前备机向其所有级联备主动同步配置文件；级联备配置为all_node时，表示允许当前级联备向其备机发送同步请求。
- only_sync_node: 主机配置为only_sync_node时，表示仅允许主机向所有同步备机主动同步配置文件；备机配置为only_sync_node时，表示允许当前备机向其主机发送同步请求，不允许当前备机向其所有级联备主动同步配置文件；级联备配置为only_sync_node时，表示允许当前级联备向其备机发送同步请求。
- none_node: 主机配置为none_node时，表示不允许主机向任何备机主动同步配置文件；备机配置为none_node时，表示不允许当前备机向其主机发送同步请求，不允许当前备机向其所有级联备主动同步配置文件；级联备配置为none_node时，表示不允许当前级联备向其备机发送同步请求。

默认值： all_node

注意： 在低于503.0.0版本升级到503.0.0版本后配置了该参数，回滚后该参数将无法识别。请勿在升级503.0.0版本期间配置该参数。

hadr_recovery_time_target

参数说明： 在流式容灾模式下设置hadr_recovery_time_target能够让备数据库实例完成日志写入和回放。

该参数属于SIGHUP类型参数，请参考表14-1中对应设置方法进行设置。

取值范围： 整型，0~3600（秒）

0是指不开启日志流控，1~3600是指备机能够在hadr_recovery_time_target时间内完成日志的写入和回放，可以保证主数据库实例与备数据库实例切换时能够在hadr_recovery_time_target秒完成日志写入和回放，保证备数据库实例能够快速升主。hadr_recovery_time_target设置时间过小会影响主机的性能，设置过大会失去流控效果。

默认值： 60（金融版（数据计算型））

hadr_recovery_point_target

参数说明： 在流式容灾模式下设置hadr_recovery_point_target能够让备数据库实例完成日志刷盘的rpo时间。

该参数属于SIGHUP类型参数，请参考表14-1中对应设置方法进行设置。

取值范围： 整型，0~3600（秒）

0是指不开启日志流控，1~3600是指备机能够在hadr_recovery_point_target时间内完成日志的刷盘，可以保证主数据库实例与备数据库实例切换时日志差距能够在hadr_recovery_point_target秒内，保障备数据库实例升主日志量。hadr_recovery_point_target设置时间过小会影响主机的性能，设置过大会失去流控效果。

默认值：10（金融版（数据计算型））

hadr_super_user_record_path

参数说明：该参数为流式异地容灾参数，表示备集群中hadr_disaster用户的加密文件存放路径。该参数属于SIGHUP类型参数，请参考表14-2中方式对应设置方法进行设置。

修改建议：由流式容灾密码传递工具自动设置，不需要用户手动添加。

取值范围：字符串

默认值：NULL

check_sync_standby

参数说明：打开备机检查开关，主备场景下配置了正确的synchronous_standby_names参数后，当同步备故障时，主机写业务直接报错写失败。该参数属于USERSET类型参数，请参考表14-2中对应设置方法进行设置。

取值范围：on/off

- on表示开启备机检查。
- off表示关闭备机检查。

默认值：off

说明

- 该参数不支持在job work和自治事务中同步，有可能导致检查不生效。
- 若指定用户或session中未设置备机检查，开启强同步提交模式下备机故障，执行一个表的写操作会导致另一个用户或session中的同一个表的查询hang，此时需要备机恢复或者手动terminate hang住的客户端。
- 不支持非写操作中触发写日志的场景中（vacuum analyze, gs_clean等）开启备机检查开关。若备机不满足同步备配置，则该场景会导致业务hang，需要手动terminate。

enable_wal_sender_crc_check

参数说明：开启walsender线程CRC校验，在主机发送日志前进行CRC校验。该参数开启后可能会导致性能下降，影响在5%以内。

该参数属于SIGHUP类型参数，请参考表14-2中对应设置方法进行设置。

取值范围：布尔型

- on表示开启校验的功能。
- off表示关闭校验的功能。

默认值：on

14.3.7.3 备服务器

hot_standby

参数说明：设置是否允许备机在恢复到minrecovery点后接受连接和查询。

该参数属于POSTMASTER类型参数，请参考表14-1中对应设置方法进行设置。

须知

- 如果此参数设置为on，**wal_level**级别必须设置为hot_standby或以上，否则将导致数据库无法启动。
- 在分布式环境中，因为会对双机其他一些功能产生影响，hot_standby参数不能设置成off。
- 如果hot_standby参数曾经被关闭，且wal_level参数曾被设置低于hot_standby等级，那么，再次打开hot_standby参数之前，为了确保主备环境下备机上待回放的日志都可以支持备机查询功能，需要进行如下操作：
 1. 将主、备的wal_level参数调整到hot_standby等级或以上，并重启实例生效。
 2. 在主机上执行checkpoint操作，并通过查询pg_stat_get_wal_senders()系统函数，确认各个备机的receiver_replay_location追上主机当前的sender_flush_location，保证wal_level的调整同步到备机并生效，且备机不需要再回放之前低等级的日志。
 3. 将主、备的hot_standby参数打开（设为on），并重启实例生效。
- 备机读开启后，因备机回放与查询冲突，可能会出现查询被取消的报错，报错信息有：
 - ERROR: canceling statement due to conflict with recovery
 - ERROR: terminating connection due to conflict with recovery
- 在串行和并行回放备机读下，主机在进行在线重建索引时，备机读可能会报错，备机读请稍后重试。报错信息包含：
 - could not open relation with OID xxx during recovery delete object, please try again later
 - Catalog is missing xxx attribute(s) for relid xxx
 - cache lookup failed for index xxx, refilenode:xxx, name:"xxx"
 - could not find pg_class entry for xxx
- 在极致RTO备机读的情况下，内存配置较小的虚拟机可能出现内存不足的报错，可通过开启GUC参数exrto_standby_read_opt（默认开启）有效降低内存和IO开销，解决此问题。
- 备机不支持自治事务功能。
- 典型场景下的备机读性能：使用sysbench进行测试，主机执行100并发的update类型业务，主备机同时执行200并发的读类型业务，在IO和CPU不受限的条件下，串行回放备机读的性能不低于主机读业务性能的80%，极致RTO备机读的性能和串行回放备机读的性能相比劣化不超过10%。

取值范围：布尔型

- on表示允许备机在恢复到minrecovery点后接受连接和查询。

- off表示不允许备机在恢复到minrecovery点后接受连接和查询。

默认值： on

max_standby_archive_delay

参数说明：当开启双机热备模式时，如果备机正处理归档WAL日志数据，这时进行查询就会产生冲突，此参数就是设置备机取消查询之前所等待的时间。当前版本设置暂不生效，统一由参数max_standby_streaming_delay控制。

参数类型： 整型

参数单位： 毫秒

取值范围： -1~2147483647，-1表示允许备机一直等待冲突的查询完成。

默认值： 3s（即3000ms）

设置方式： 该参数属于SIGHUP类型参数，请参考[表14-1](#)中对应设置方法进行设置。

设置建议： 建议设置为默认值。

max_standby_streaming_delay

参数说明：当开启双机热备模式时，如果备机正通过流复制接收WAL日志数据，这时进行查询就会产生冲突，这个参数就是设置备机取消查询之前所等待的时间。当参数值较大，或业务压力大时，概率出现等待事务回放落盘的报错。

该参数属于SIGHUP类型参数，请参考[表14-1](#)中对应设置方法进行设置。

取值范围： 整型（毫秒），范围：-1~2147483647。

须知

-1表示允许备机一直等待冲突的查询完成。在开启串行或并行回放的场景下，当检测到查询线程与回放线程已处于死锁状态时，仍会通过取消查询来避免阻塞回放。

默认值： 3s（即3000ms）

wal_receiver_status_interval

参数说明：设置WAL日志接收线程的状态通知给主机的最大时间间隔。

该参数属于SIGHUP类型参数，请参考[表14-1](#)中对应设置方法进行设置。

取值范围： 整型，0 ~ INT_MAX / 1000，单位为秒。

须知

当该参数设置为0时，表示关闭备机向主机反馈日志接收位置等信息，可能会导致主机事务提交阻塞、switchover操作失败等异常现象。正常业务场景，不建议将该参数设置为0。

默认值： 5s

hot_standby_feedback

参数说明：设置是否允许将备机上执行查询的结果反馈给主机，这可以避免查询冲突。

该参数属于SIGHUP类型参数，请参考[表14-1](#)中对应设置方法进行设置。

取值范围：布尔型

- on表示允许将备机上执行查询的结果反馈给主机。
- off表示不允许将备机上执行查询的结果反馈给主机。

默认值：off

wal_receiver_timeout

参数说明：设置从主机接收数据的最大等待时间。

该参数属于SIGHUP类型参数，请参考[表14-1](#)中对应设置方法进行设置。

取值范围：整型，0 ~ 2147483647，单位为毫秒。

默认值：6s（即6000ms）

wal_receiver_connect_timeout

参数说明：设置连接主机的最大等待超时时间。

该参数属于SIGHUP类型参数，请参考[表14-1](#)中对应设置方法进行设置。

取值范围：整型，0 ~ 2147483，单位为秒。

默认值：2s

wal_receiver_connect_retries

参数说明：设置连接主机的最大尝试次数。

该参数属于SIGHUP类型参数，请参考[表14-1](#)中对应设置方法进行设置。

取值范围：整型，1~ 2147483647。

默认值：1

wal_receiver_buffer_size

参数说明：备机接收xLog存放到内存缓冲区的大小。

该参数属于POSTMASTER类型参数，请参考[表14-1](#)中对应设置方法进行设置。

取值范围：整型，4096~1047552，单位为KB。

默认值：64MB（即65536KB）

primary_slotname

参数说明：设置备机对应主机的slot name，用于主备校验，与WAL日志删除机制。

该参数属于SIGHUP类型参数，请参考[表14-1](#)中对应设置方法进行设置。

取值范围：字符型

默认值：空字符串

enable_redo_atomic_operation

参数说明：开启并行回放，回放线程更新本线程的LSN值时，使用原子操作进行更新，还是使用spinlock加锁进行更新。

该参数属于POSTMASTER类型参数，请参考[表14-1](#)中对应设置方法进行设置。

取值范围：布尔型

- on表示使用原子操作进行更新。
- off表示使用spinlock加锁进行更新。

默认值：on

max_standby_base_page_size

参数说明：开启极致RTO功能后，备机上最大允许的base page类型文件的存储空间大小。

该参数属于SIGHUP类型参数，请参考[表14-1](#)中对应设置方法进行设置。

取值范围：长整型，1048576~562949953421311，单位为KB。

默认值：268435456（256 GB）

max_standby_lsn_info_size

参数说明：开启极致RTO功能后，备机上最大允许的lsn info类型文件的存储空间大小。

该参数属于SIGHUP类型参数，请参考[表14-1](#)中对应设置方法进行设置。

取值范围：长整型，1048576~562949953421311，单位为KB。

默认值：268435456（256 GB）

max_keep_csn_info_size

参数说明：开启极致RTO功能后，备机上每个DN最大允许的csn info链表的存储空间大小。

该参数属于SIGHUP类型参数，请参考[表14-1](#)中对应设置方法进行设置。

取值范围：长整型，16384~131072，单位为KB。

默认值：16384（16MB）

base_page_saved_interval

参数说明：开启极致RTO功能后，备机上生成base page的间隔数。对同一个页面来说，每回放该参数值的次数，生成一次base page。

该参数属于POSTMASTER类型参数，请参考[表14-1](#)中对应设置方法进行设置。

取值范围：整型，5~2000。

默认值： 400

standby_force_recycle_ratio

参数说明： 开启极致RTO功能后，备机读相关文件的触发强制回收的比例。当base page文件总大小超过 $\text{max_standby_base_page_size} * \text{standby_force_recycle_ratio}$ ，或者lsn info文件总大小超过 $\text{max_standby_lsn_info_size} * \text{standby_force_recycle_ratio}$ 时，触发强制回收，会有查询被取消。当 $\text{standby_force_recycle_ratio} = 0$ 时，不会启动强制回收， $\text{max_standby_base_page_size}$ 和 $\text{max_standby_lsn_info_size}$ 也不会生效。

该参数属于SIGHUP类型参数，请参考表14-1中对应设置方法进行设置。

取值范围： 双精度浮点类型，0.0 ~ 1.0。

默认值： 0.8

standby_recycle_interval

参数说明： 开启极致RTO功能后，备机读相关文件回收的时间间隔。备机读的资源回收线程，每间隔该参数值的时间，尝试清理一次备机读相关文件。

该参数属于SIGHUP类型参数，请参考表14-1中对应设置方法进行设置。

取值范围： 整型，0~86400，单位是秒（s）。

默认值： 10

standby_max_query_time

参数说明： 开启极致RTO功能后，支持的备机上查询的最大时间，超过该时间会被取消。注：何时取消查询受回收线程的时间间隔参数`standby_recycle_interval`和查询取快照的时间影响，因此备机上查询的实际执行时间要大于该参数。

该参数属于SIGHUP类型参数，请参考表14-1中对应设置方法进行设置。

取值范围： 整型，0~86400，单位是秒（s）。

默认值： 600

exrto_standby_read_opt

参数说明： 支持极致RTO备机读优化，默认开启。主机和备机间不同步该参数。

该参数属于POSTMASTER类型参数，请参考表14-1中对应设置方法进行设置。

取值范围： 布尔型，on表示开启优化，off表示关闭优化。

默认值： on

walrcv_writer_crc_check_level

参数说明： 支持流式容灾场景下，主备集群内备机侧的xLog校验，默认仅在灾备集群内开启。

参数类型： 整型

参数单位： 无

取值范围：0~3

- 0：关闭校验。
- 1：灾备集群内校验生效。
- 2：主集群内备机侧的校验生效。
- 3：主集群内的备机和灾备集群内节点全部生效。

默认值：1

设置方式：该参数属于SIGHUP类型参数，请参考[表14-1](#)中对应设置方法进行设置。

14.3.8 查询规划

介绍查询优化器方法配置、开销常量、规划算法以及一些配置参数。

📖 说明

- 优化器中涉及的两个参数：
 - INT_MAX数据类型INT的最大值，其值为2147483647。
 - DBL_MAX数据类型FLOAT的最大值。
- 全局设置查询规划相关参数除了客户业务外也会对数据库自身运维和监控业务造成影响，如WDR报告生成、扩容、重分布、数据导入导出等。

14.3.8.1 优化器方法配置

这些配置参数提供了影响查询优化器选择查询规划的原始方法。如果优化器为特定的查询选择的缺省规划并不是最优的，可以通过使用这些配置参数强制优化器选择一个不同的规划来临时解决这个问题。更好的方法包括调节优化器开销常量、手动运行ANALYZE、增加配置参数default_statistics_target的值、增加使用ALTER TABLE SET STATISTICS为指定列增加收集的统计信息。

enable_bitmapscan

参数说明：控制优化器对位图扫描规划类型的使用。

参数类型：布尔型

参数单位：无

取值范围：

- on：表示使用。
- off：表示不使用。

默认值：on

设置方式：该参数属于USERSET类型参数，请参考[表14-1](#)中对应设置方法进行设置。

设置建议：关闭后会全局禁止bitmap scan算子，可能导致部分场景性能下降。若要更改，请谨慎操作，避免因误操作产生意料之外的风险。

force_bitmapand

参数说明：控制优化器对bitmapand规划类型的强制使用。

参数类型：布尔型

参数单位：无

取值范围：

- on：表示使用。
- off：表示不使用。

默认值：off

设置方式：该参数属于USERSET类型参数，请参考[表14-1](#)中对应设置方法进行设置。

设置建议：无

enable_hashagg

参数说明：控制优化器对哈希聚集规划类型的使用。

参数类型：布尔型

参数单位：无

取值范围：

- on：表示使用。
- off：表示不使用。

默认值：on

设置方式：该参数属于USERSET类型参数，请参考[表14-1](#)中对应设置方法进行设置。

设置建议：无

enable_hashjoin

参数说明：控制优化器对哈希连接规划类型的使用。

参数类型：布尔型

参数单位：无

取值范围：

- on：表示使用。
- off：表示不使用。

默认值：on

设置方式：该参数属于USERSET类型参数，请参考[表14-1](#)中对应设置方法进行设置。

设置建议：无

enable_indexscan

参数说明：控制优化器对索引扫描规划类型的使用。

参数类型：布尔型

参数单位：无

取值范围：

- on: 表示使用。
- off: 表示不使用。

默认值: on

设置方式: 该参数属于USERSET类型参数，请参考[表14-1](#)中对应设置方法进行设置。

设置建议: 无

enable_gsitablesca

参数说明: 控制优化器对全局二级索引表扫描规划类型的使用。

参数类型: 布尔型

参数单位: 无

取值范围:

- on: 表示使用。
- off: 表示不使用。

默认值: on

设置方式: 该参数属于USERSET类型参数，请参考[表14-1](#)中对应设置方法进行设置。

设置建议: 设置为默认值。

enable_indexonlyscan

参数说明: 控制优化器对仅索引扫描规划类型的使用。

参数类型: 布尔型

参数单位: 无

取值范围:

- on: 表示使用。
- off: 表示不使用。

默认值: on

设置方式: 该参数属于USERSET类型参数，请参考[表14-1](#)中对应设置方法进行设置。

设置建议: 无

enable_gsisca

参数说明: 控制优化器对仅全局二级索引扫描规划类型的使用。

参数类型: 布尔型

参数单位: 无

取值范围:

- on: 表示使用。
- off: 表示不使用。

默认值： on

设置方式： 该参数属于USERSET类型参数，请参考[表14-1](#)中对应设置方法进行设置。

设置建议： 无

enable_material

参数说明： 控制优化器对实体化的使用。消除整个实体化是不可能的，但是可以关闭这个变量以防止优化器插入实体节点。

参数类型： 布尔型

参数单位： 无

取值范围：

- on：表示使用。
- off：表示不使用。

默认值： on

设置方式： 该参数属于USERSET类型参数，请参考[表14-1](#)中对应设置方法进行设置。

设置建议： 无

enable_mergejoin

参数说明： 控制优化器对融合连接规划类型的使用。

参数类型： 布尔型

参数单位： 无

取值范围：

- on：表示使用。
- off：表示不使用。

默认值： off

设置方式： 该参数属于USERSET类型参数，请参考[表14-1](#)中对应设置方法进行设置。

设置建议： 推荐使用默认值。

enable_nestloop

参数说明： 控制优化器对内表全表扫描嵌套循环连接规划类型的使用。完全消除嵌套循环连接是不可能的，但是关闭这个变量就会让优化器在存在其他方法的时候优先选择其他方法。

参数类型： 布尔型

参数单位： 无

取值范围：

- on：表示使用。
- off：表示不使用。

默认值： off

设置方式： 该参数属于USERSET类型参数，请参考[表14-1](#)中对应设置方法进行设置。

设置建议： 推荐使用默认值。

enable_index_nestloop

参数说明： 控制优化器对内表参数化索引扫描嵌套循环连接规划类型的使用。

参数类型： 布尔型

参数单位： 无

取值范围：

- on：表示使用。
- off：表示不使用。

默认值： on

设置方式： 该参数属于USERSET类型参数，请参考[表14-1](#)中对应设置方法进行设置。

设置建议： 无

enable_seqscan

参数说明： 控制优化器对顺序扫描规划类型的使用。完全消除顺序扫描是不可能的，但是关闭这个变量会让优化器在存在其他方法的时候优先选择其他方法。

参数类型： 布尔型

参数单位： 无

取值范围：

- on：表示使用。
- off：表示不使用。

默认值： on

设置方式： 该参数属于USERSET类型参数，请参考[表14-1](#)中对应设置方法进行设置。

设置建议： 推荐使用默认值。

设置不当的风险与影响： 无

enable_sort

参数说明： 控制优化器使用的排序步骤。完全消除明确的排序是不可能的，但是关闭这个变量可以让优化器在存在其他方法的时候优先选择其他方法。

参数类型： 布尔型

参数单位： 无

取值范围：

- on：表示使用。

- off: 表示不使用。

默认值: on

设置方式: 该参数属于USERSET类型参数，请参考[表14-1](#)中对应设置方法进行设置。

设置建议: 无

enable_tidscan

参数说明: 控制优化器对TID扫描规划类型的使用。

参数类型: 布尔型

参数单位: 无

取值范围:

- on: 表示使用。
- off: 表示不使用。

默认值: on

设置方式: 该参数属于USERSET类型参数，请参考[表14-1](#)中对应设置方法进行设置。

设置建议: 无

enable_kill_query

参数说明: CASCADE模式删除用户时，会删除此用户拥有的所有对象。此参数标识在删除用户的时候，是否允许取消锁定此用户所属对象的查询。

参数类型: 布尔型

参数单位: 无

取值范围:

- on: 表示允许取消锁定。
- off: 表示不允许取消锁定。

默认值: off

设置方式: 该参数属于SUSERSET类型参数，请参考[表14-1](#)中对应设置方法进行设置。

设置建议: 无

enable_stream_concurrent_update

参数说明: 控制优化器在并发更新场景下对stream的使用，该参数受限于[enable_stream_operator](#)参数。如果出现并发update冲突，有一定可能会出现报错，可以通过本参数控制。

参数类型: 布尔型

参数单位: 无

取值范围:

- on: 表示允许优化器对update语句生成stream计划。
- off: 表示优化器对update语句仅能生成非stream计划。

默认值: on

设置方式: 该参数属于USERSET类型参数, 请参考[表14-1](#)中对应设置方法进行设置。

设置建议: 无

enable_stream_operator

参数说明: 控制优化器对stream的使用。当enable_stream_operator参数关闭时, 会有大量关于计划不能下推的日志记录到日志文件中。如果用户不需要这些日志内容, 建议用户在enable_stream_operator参数关闭时, 也同时关闭enable_unshipping_log参数。

参数类型: 布尔型

参数单位: 无

取值范围:

- on: 表示使用。
- off: 表示不使用。

默认值:

- 独立部署: off

设置方式: 该参数属于USERSET类型参数, 请参考[表14-1](#)中对应设置方法进行设置。

设置建议: 推荐使用默认值。

enable_stream_recursive

参数说明: 控制是否将with-recursive关联查询下推DN分布式执行。

参数类型: 布尔型

参数单位: 无

取值范围:

- on: 表示支持使用with-recursive关联查询下推DN分布式执行。
- off: 表示不支持使用with_recursive下推。

默认值: on

设置方式: 该参数属于USERSET类型参数, 请参考[表14-1](#)中对应设置方法进行设置。

设置建议: 无

max_recursive_times

参数说明: 控制with recursive的最大迭代次数。

参数类型: 整型

参数单位: 无

取值范围：0 ~ 2147483647

默认值：200

设置方式：该参数属于USERSET类型参数，请参考表14-1中对应设置方法进行设置。

设置建议：对于with recursive语句，此参数用于避免陷入死循环，层次查询可用nocycle跳出循环。若要更改，请在理解参数含义后谨慎操作，避免因误操作产生意料之外的风险。

enable_broadcast

参数说明：控制优化器在stream代价估算时对broadcast分布方式的使用。

参数类型：布尔型

参数单位：无

取值范围：

- on：表示使用。
- off：表示不使用。

默认值：on

设置方式：该参数属于USERSET类型参数，请参考表14-1中对应设置方法进行设置。

设置建议：无

enable_change_hjcost

参数说明：控制优化器在Hash Join代价估算路径选择时，是否使用将内表运行时代价排除在Hash Join节点运行时代价外的估算方式。如果使用，则有利于选择条数少，但运行代价大的表做内表。

参数类型：布尔型

参数单位：无

取值范围：

- on：表示使用。
- off：表示不使用。

默认值：off

设置方式：该参数属于SUSERSET类型参数，请参考表14-1中对应设置方法进行设置。

设置建议：无

best_agg_plan

参数说明：本参数用于控制优化器生成hashagg计划的类型。对于stream下的Agg操作，优化器会生成三种计划：

- hashagg+gather(redistribute)+hashagg。
- redistribute+hashagg(+gather)。
- hashagg+redistribute+hashagg(+gather)。

参数类型：整型

参数单位：无

取值范围：0 ~ 3

- 0：优化器会根据以上三种计划的估算cost选择最优的一种计划生成。
- 1：强制生成第一种计划。
- 2：如果group by列可以重分布，强制生成第二种计划，否则生成第一种计划。
- 3：如果group by列可以重分布，强制生成第三种计划，否则生成第一种计划。

默认值：0

设置方式：该参数属于USERSET类型参数，请参考[表14-1](#)中对应设置方法进行设置。

设置建议：无

agg_redistribute_enhancement

参数说明：进行聚集操作时，如果包含多个group by列且均不为分布列，进行重分布时会选择某一group by列进行重分布。本参数控制选择重分布列的策略。

参数类型：布尔型

参数单位：无

取值范围：

- on：表示会选择估算distinct值最多的一个可重分布列作为重分布列。
- off：表示会选择第一个可重分布列作为重分布列。

默认值：off

设置方式：该参数属于USERSET类型参数，请参考[表14-1](#)中对应设置方法进行设置。

设置建议：无

enable_absolute_tablespace

参数说明：控制表空间是否可以使用绝对路径。

参数类型：布尔型

参数单位：无

取值范围：

- on：表示可以使用绝对路径。
- off：表示不可以使用绝对路径。

默认值：on

设置方式：该参数属于USERSET类型参数，请参考[表14-1](#)中对应设置方法进行设置。

设置建议：无

enable_valuepartition_pruning

参数说明：是否对DFS分区表进行静态/动态优化。

参数类型：布尔型

参数单位：无

取值范围：

- on：表示对DFS分区表进行静态/动态优化。
- off：表示不对DFS分区表进行静态/动态优化。

默认值：on

设置方式：该参数属于USERSET类型参数，请参考表14-1中对应设置方法进行设置。

设置建议：无

expected_computing_nodegroup

参数说明：标识选定的计算Node Group模式或目标计算Node Group。Node Group目前为内部机制，用户无需设置。共四种计算Node Group模式，用于关联操作和聚集操作时选定计算Node Group。在每一种模式中，优化器有针对性地选定几个候选计算Node Group，然后根据代价，从中为当前算子挑选最佳计算Node Group。

参数类型：字符串

参数单位：无

取值范围：

- optimal：候选计算Node Group列表包含算子操作对象所在的Node Group和由当前用户具有COMPUTE权限的所有Node Group包含的所有DN构成的Node Group。
- query：候选计算Node Group列表包含算子操作对象所在的Node Group和由当前查询涉及的所有基表所在Node Group包含的所有DN构成的Node Group。
- Node Group名（enable_nodegroup_debug被设置为off）：候选计算Node Group列表包含算子操作对象所在的Node Group和该指定的Node Group。
- Node Group名（enable_nodegroup_debug被设置为on）：候选计算Node Group为指定的Node Group。

默认值：query

设置方式：该参数属于USERSET类型参数，请参考表14-1中对应设置方法进行设置。

设置建议：无

enable_nodegroup_debug

参数说明：控制优化器在多Node Group环境下，是否使用强制弹性计算。Node Group目前为内部机制，用户无需设置。该参数只在enable_nodegroup_debug被设置为具体Node Group时生效。

参数类型：布尔型

参数单位：无

取值范围：

- on：表示强制将计算弹性到expected_computing_nodegroup所指定的Node Group进行计算。

- off: 表示不强制使用某个Node Group进行计算。

默认值: off

设置方式: 该参数属于USERSET类型参数，请参考表14-1中对应设置方法进行设置。

设置建议: 无

enable_default_index_deduplication

参数说明: 设置btree索引默认情况下是否对键值重复的元组进行去重压缩。去重压缩功能对主键索引和唯一索引不生效。在重复键值的索引较多时，去重压缩功能可以有效降低索引占用空间。非唯一索引且索引键值重复度很低或者唯一的场景，去重压缩功能会使索引插入性能小幅度劣化。若创建索引时带有with (deduplication=on/off)语法时，优先根据deduplication参数决定该索引是否使用去重压缩功能。

参数类型: 布尔型

参数单位: 无

取值范围:

- off: 表示btree索引默认关闭索引去重压缩功能。
- on: 表示btree索引默认开启索引去重压缩功能。

默认值: off

设置方式: 该参数属于POSTMASTER类型参数，请参考表14-1中对应设置方法进行设置。

设置建议: 无

enable_expr_fusion

参数说明: 控制SRF、表达式展平、取消集中式Seq Scan投影、共享聚合函数的转移状态和Step步数优化特性的开关。

参数类型: 布尔型

参数单位: 无

取值范围:

- on: 表示同时启用SRF、表达式展平、取消集中式Seq Scan投影、共享聚合函数的转移状态和Step步数优化特性。
- off: 表示关闭本功能。

默认值: off

设置方式: 该参数属于USERSET类型参数，请参考表14-1中对应设置方法进行设置。

设置建议: 无

说明

SRF只支持query_dop=1的场景。

stream_multiple

参数说明：设置优化器计算Stream算子开销时的加权。在原代价模型的基础上，最终Stream代价将被乘以此加权参数。

须知

此参数仅对Redistribute和Broadcast类型的Stream有效。

参数类型：浮点型

参数单位：无

取值范围：0~DBL_MAX

默认值：1

设置方式：该参数属于USERSET类型参数，请参考[表14-1](#)中对应设置方法进行设置。

设置建议：无

qrw_inlist2join_optmode

参数说明：控制是否使用inlist-to-join查询重写。

参数类型：字符串

参数单位：无

取值范围：

- disable：关闭inlist2join查询重写。
- cost_base：基于代价的inlist2join查询重写。
- rule_base：基于规则的inlist2join查询重写，即强制使用inlist2join查询重写。
- 任意正整数（1~2147483647）：inlist2join查询重写阈值，即list内元素个数大于该阈值，进行inlist2join查询重写。

默认值：cost_base

设置方式：该参数属于USERSET类型参数，请参考[表14-1](#)中对应设置方法进行设置。

设置建议：推荐使用默认值。

skew_option

参数说明：控制是否使用优化策略。

参数类型：枚举类型

参数单位：无

取值范围：off、normal、lazy

- off：关闭策略。
- normal：采用激进策略。对于不确定是否出现倾斜的场景，认为存在倾斜，并进行相应优化。

- lazy: 采用保守策略。对于不确定是否出现倾斜场景，认为不存在倾斜，不进行优化。

默认值: normal

设置方式: 该参数属于USERSET类型参数，请参考[表14-1](#)中对应设置方法进行设置。

设置建议: 无

enable_dngather

参数说明: 控制是否把满足阈值的Stream计划收敛到单个DN进行计算，减少计划中的Stream节点个数。

参数类型: 布尔型

参数单位: 无

取值范围:

- on: 表示打开。
- off: 表示关闭。

默认值: off

设置方式: 该参数属于USERSET类型参数，请参考[表14-1](#)中对应设置方法进行设置。

设置建议: 无

dngather_min_rows

参数说明: 控制dngather的行数阈值，小于等于此值可以被收敛到单DN计算，前提必须打开enable_dngather。

参数类型: 浮点型

参数单位: 无

取值范围: -1 ~ DBL_MAX

默认值: 500.0

设置方式: 该参数属于USERSET类型参数，请参考[表14-1](#)中对应设置方法进行设置。

设置建议: 无

cost_weight_index

参数说明: 设置index_scan的代价权重。

参数类型: 浮点型

参数单位: 无

取值范围: 1e-10 ~ 1e+10

默认值: 1

设置方式: 该参数属于USERSET类型参数，请参考[表14-1](#)中对应设置方法进行设置。

设置建议: 无

default_limit_rows

参数说明：设置生成genericplan的缺省limit估算行数。此参数设置为非负数时表示直接将设置的值作为估算limit的行数，设置为负数时表示使用百分比的形式设置默认的估算值，负数转换为默认百分比，即-5代表5%。

参数类型：浮点型

参数单位：无

取值范围：-100 ~ DBL_MAX

默认值：-10

设置方式：该参数属于USERSET类型参数，请参考表14-1中对应设置方法进行设置。

设置建议：无

enforce_a_behavior

参数说明：控制正则表达式的规则匹配模式。

参数类型：布尔型

参数单位：无

取值范围：

- on：表示正则表达式采用A格式的匹配规则。
- off：表示正则表达式采用POSIX格式的匹配规则。

默认值：on

设置方式：该参数属于USERSET类型参数，请参考表14-1中对应设置方法进行设置。

设置建议：无

check_implicit_conversions

参数说明：控制对查询中有隐式类型转换的索引列是否会生成候选索引路径进行检查。关于该参数的使用场景请参见《开发者指南》中“SQL调优指南 > 检查隐式转换的性能问题”章节。

参数类型：布尔型

参数单位：无

取值范围：

- on：表示对查询中有隐式类型转换的索引列会生成候选索引路径进行检查。
- off：表示不进行相关检查。

默认值：off

须知

将该参数设置为on时，需要同时将参数enable_fast_query_shipping设置为off，检查索引列的隐式数据类型转换的识别机制才会生效。

设置方式：该参数属于USERSET类型参数，请参考表14-1中对应设置方法进行设置。

设置建议：无

enable_opfusion_reuse

参数说明：控制复用opfusion obj内存特性的开关。

参数类型：布尔型

参数单位：无

取值范围：

- on：表示在满足条件情况下，复用opfusion obj内存。
- off：表示关闭本功能。

默认值：on

设置方式：该参数属于USERSET类型参数，请参考表14-1中对应设置方法进行设置。

设置建议：无

enable_iud_fusion

参数说明：控制IUD语句优化特性的开关。

参数类型：布尔型

参数单位：无

取值范围：

- on：表示对输入进行类型转换时做优化处理。
- off：表示关闭本功能。

默认值：off

设置方式：该参数属于USERSET类型参数，请参考表14-1中对应设置方法进行设置。

设置建议：无

14.3.8.2 优化器开销常量

介绍优化器开销常量。这里描述的开销可以按照任意标准度量。只关心其相对值，因此以相同的系数缩放它们将不会对优化器的选择产生任何影响。缺省时，以抓取顺序页的开销为基本单位。也就是说将seq_page_cost设为1.0，同时其他开销参数以他为基准设置。也可以使用其他基准，比如以毫秒计的实际执行时间。

seq_page_cost

参数说明：设置优化器计算一次顺序磁盘页面抓取的开销。

参数类型：浮点型

参数单位：无

取值范围：0 ~ DBL_MAX

默认值： 1

设置方式： 该参数属于USERSET类型参数，请参考[表14-1](#)中对应设置方法进行设置。

设置建议： 无

random_page_cost

参数说明： 设置优化器计算一次非顺序抓取磁盘页面的开销。

参数类型： 浮点型

参数单位： 无

取值范围： 0 ~ DBL_MAX

默认值： 4

设置方式： 该参数属于USERSET类型参数，请参考[表14-1](#)中对应设置方法进行设置。

设置建议： 无

须知

虽然服务器允许将random_page_cost设置的比seq_page_cost小，但是物理上实际不受影响。如果所有数据库都位于随机访问内存中时，两者设置为相等很合理。因为在此种情况下，非顺序抓取页并没有副作用。同样，在缓冲率很高的数据库上，应该相对于CPU参数同时降低这两个值，因为获取内存中的页要比通常情况下开销小很多。

说明

- 对于特别表空间中的表和索引，可以通过设置同名的表空间的参数来覆盖这个值。
- 相对于seq_page_cost，减少这个值将导致系统更倾向于使用索引扫描，而增加这个值使得索引扫描开销比较高。可以通过同时增加或减少这两个值来调整磁盘I/O相对于CPU的开销。

cpu_tuple_cost

参数说明： 设置优化器计算在一次查询中处理每一行数据的开销。

参数类型： 浮点型

参数单位： 无

取值范围： 0 ~ DBL_MAX

默认值： 0.01

设置方式： 该参数属于USERSET类型参数，请参考[表14-1](#)中对应设置方法进行设置。

设置建议： 无

cpu_index_tuple_cost

参数说明： 设置优化器计算在一次索引扫描中处理每条索引的开销。

参数类型： 浮点型

参数单位： 无

取值范围：0 ~ DBL_MAX

默认值：0.005

设置方式：该参数属于USERSET类型参数，请参考[表14-1](#)中对应设置方法进行设置。

设置建议：无

cpu_operator_cost

参数说明：设置优化器计算一次查询中执行一个操作符或函数的开销。

参数类型：浮点型

参数单位：无

取值范围：0 ~ DBL_MAX

默认值：0.0025

设置方式：该参数属于USERSET类型参数，请参考[表14-1](#)中对应设置方法进行设置。

设置建议：无

effective_cache_size

参数说明：设置优化器在一次单一的查询中可用的磁盘缓冲区的有效大小。

设置这个参数，要考虑GaussDB的共享缓冲区以及内核的磁盘缓冲区，还要考虑预计的在不同表之间的并发查询数目，因为它们将共享可用的空间。

这个参数对GaussDB实际运行时分配的共享内存大小没有影响，它只用于计划生成阶段的估算。该数值是用磁盘页来计算的，通常每个页面是8192字节。

参数类型：整型

参数单位：页面（8kB）

取值范围：

- 方式一：设置为不带单位的整数，整数范围为1~2147483647。例如设置为200，表示200个页面，即200*8kB的大小。
- 方式二：设置为带单位的值，范围为1*8kB~2147483647*8kB。例如设置为200MB，表示200MB的大小。单位仅限于kB、MB和GB。

默认值：

独立部署：

CN：2GB（60核CPU/480G内存）；1GB（32核CPU/256G内存，16核CPU/128G内存）；512MB（8核CPU/64G内存）；256MB（4核CPU/32G内存）；128MB（4核CPU/16G内存）

DN：70GB（60核CPU/480G内存）；38GB（32核CPU/256G内存）；20GB（16核CPU/128G内存）；8GB（8核CPU/64G内存）；4GB（4核CPU/32G内存）；2GB（4核CPU/16G内存）

设置方式：该参数属于USERSET类型参数，请参考[表14-1](#)中对应设置方法进行设置。

设置建议：较大的数值使优化器倾向于选择索引扫描，较小的数值使优化器倾向于选择全表扫描。一般情况下，可以设为shared_buffers大小的1/2，较为激进地，可以设为shared_buffers大小的3/4。内存充足的情况下，该值越大性能越优。

allocate_mem_cost

参数说明：设置优化器计算Hash Join创建Hash表开辟内存空间所需的开销，供Hash join估算不准时调优使用。

参数类型：浮点型

参数单位：无

取值范围：0 ~ DBL_MAX

默认值：0

设置方式：该参数属于USERSET类型参数，请参考[表14-1](#)中对应设置方法进行设置。

设置建议：无

14.3.8.3 基因查询优化器

介绍基因查询优化器相关的参数。基因查询优化器（GEQO）是一种启发式的查询规划算法。这个算法减少了对复杂查询规划的时间，而且生成规划的开销有时也小于正常的详尽的查询算法。

geqo

参数说明：控制基因查询优化的使用。

须知

若该参数通过执行gs_guc reload修改时，如果当前节点上的某个session的连接不是来自于客户端，而是来自于该节点所属集群上的其他节点，那么执行gs_guc reload后该参数在该session上不会立即生效，需与连接节点断开连接后重新连接才会生效。

参数类型：布尔型

参数单位：无

取值范围：

- on：表示使用。
- off：表示不使用。

默认值：on

设置方式：该参数属于USERSET类型参数，请参考[表14-1](#)中对应设置方法进行设置。

设置建议：通常情况下在执行过程中不要关闭，geqo_threshold变量提供了更精细的控制GEQO的方法。

geqo_threshold

参数说明：如果执行语句的数量超过设计的FROM的项数，则会使用基因查询优化来执行查询。

须知

- 对于简单的查询，通常用详尽搜索方法，当涉及多个表的查询的时候，用GEQO可以更好的管理查询。
- 一个FULL OUTER JOIN构造仅作为一个FROM项。

参数类型：整型

参数单位：无

取值范围：2 ~ 2147483647

默认值：12

设置方式：该参数属于USERSET类型参数，请参考[表14-1](#)中对应设置方法进行设置。

设置建议：无

geqo_effort

参数说明：控制GEQO在规划时间和规划质量之间的平衡。

参数类型：整型

参数单位：无

取值范围：1 ~ 10

默认值：5

须知

- geqo_effort实际上并没有直接执行任何操作，只是用于计算其他影响GEQO的变量的默认值。如果愿意，可以手工设置其他参数。
- 比默认值大的数值增加了查询规划的时间，但是也增加了选中有效查询的几率。

设置方式：该参数属于USERSET类型参数，请参考[表14-1](#)中对应设置方法进行设置。

设置建议：无

geqo_pool_size

参数说明：控制GEQO使用池的大小，也就是基因全体中的个体数量。

参数类型：整型

参数单位：无

取值范围：0 ~ 2147483647

默认值：0

须知

设置为0，表示使用系统自适应方式，GaussDB会基于geqo_effort和表的个数选取合适的值。其余情况至少是2，且有用的值一般在100到1000之间。

设置方式：该参数属于USERSET类型参数，请参考[表14-1](#)中对应设置方法进行设置。

设置建议：无

geqo_generations

参数说明：控制GEQO使用的算法的迭代次数。

参数类型：整型

参数单位：无

取值范围：0 ~ 2147483647

默认值：0

须知

如果设置为0，则基于geqo_pool_size选取合适的值。其余情况至少是1，且有用的值介于100和1000之间。

设置方式：该参数属于USERSET类型参数，请参考[表14-1](#)中对应设置方法进行设置。

设置建议：无

geqo_selection_bias

参数说明：控制GEQO的选择性偏好，即一个种群中的选择性压力。

参数类型：浮点型

参数单位：无

取值范围：1.5 ~ 2.0

默认值：2

设置方式：该参数属于USERSET类型参数，请参考[表14-1](#)中对应设置方法进行设置。

设置建议：无

geqo_seed

参数说明：控制GEQO使用的随机数生产器的初始化值，用来从顺序连接在一起的查询空间中查找随机路径。

参数类型：浮点型

参数单位：无

取值范围：0.0 ~ 1.0

默认值：0

须知

不同的值会改变搜索的连接路径，从而影响了所找路径的优劣。

设置方式：该参数属于USERSET类型参数，请参考表14-1中对应设置方法进行设置。

设置建议：无

14.3.8.4 其他优化器选项

cost_model_version

参数说明：此参数用来指定优化器代价模型的版本。可以视作一个保护参数，用来禁用最新的优化器代价模型，保持和旧版本计划一致。改变此参数，可能会导致很多SQL计划的改变，因此修改前请谨慎评估。

参数类型：整型

参数单位：无

取值范围：0、1、2、3、4

- 0：表示使用最新的cost估算模型。当前版本等价于4。
- 1：表示使用原始的cost估算模型。
- 2：表示在1的基础上，使用增强的coalesce表达式估算、hash join代价估算、semi/anti join代价估算。
- 3：表示在2的基础上，使用边界矫正估计器估算NDV，indexscan的hint可以作用于indexonlyscan。
- 4：表示在3的基础上，使用分区级统计信息参与代价估算。

默认值：0

设置方式：该参数属于USERSET类型参数，请参考表14-1中对应设置方法进行设置。

设置建议：数据库升级时，建议和升级前版本保持一致；新安装环境时，建议设置为默认值。

enable_fast_query_shipping

参数说明：控制查询优化器是否使用分布式框架。

参数类型：布尔型

参数单位：无

取值范围：

- on：表示执行计划在CN和DN上各自生成。
- off：表示使用分布式框架，即执行计划在CN上生成，然后发送到DN中执行。

默认值：on

设置方式：该参数属于USERSET类型参数，请参考[表14-1](#)中对应设置方法进行设置。

设置建议：无

enable_trigger_shipping

参数说明：控制触发器场景是否允许将触发器下推到DN执行。

参数类型：布尔型

参数单位：无

取值范围：

- on：表示允许将触发器下推到DN执行。
- off：表示不允许将触发器下推到DN执行，在CN执行。

默认值：on

设置方式：该参数属于USERSET类型参数，请参考[表14-1](#)中对应设置方法进行设置。

设置建议：推荐使用默认值。

enable_remotejoin

参数说明：控制是否允许将连接操作计划下推到DN执行。

参数类型：布尔型

参数单位：无

取值范围：

- on：表示允许将连接操作计划下推到DN执行。
- off：表示不允许将连接操作计划下推到DN执行。

默认值：on

设置方式：该参数属于USERSET类型参数，请参考[表14-1](#)中对应设置方法进行设置。

设置建议：无

enable_remotegroup

参数说明：控制是否允许将group by与aggregates执行计划下推到DN执行。

参数类型：布尔型

参数单位：无

取值范围：

- on：表示允许将group by与aggregates执行计划下推到DN执行。
- off：表示不允许将group by与aggregates执行计划下推到DN执行。

默认值：on

设置方式：该参数属于USERSET类型参数，请参考[表14-1](#)中对应设置方法进行设置。

设置建议：无

enable_remotelimit

参数说明：控制是否允许将LIMIT子句执行计划下推到DN执行。

参数类型：布尔型

参数单位：无

取值范围：

- on：表示允许将LIMIT子句执行计划下推到DN执行。
- off：表示不允许将LIMIT子句执行计划下推到DN执行。

默认值：on

设置方式：该参数属于USERSET类型参数，请参考[表14-1](#)中对应设置方法进行设置。

设置建议：无

enable_remotesort

参数说明：控制是否允许将ORDER BY子句操作计划下推到DN执行。

参数类型：布尔型

参数单位：无

取值范围：

- on：表示允许将ORDER BY子句操作计划下推到DN执行。
- off：表示不允许将ORDER BY子句操作计划下推到DN执行。

默认值：on

设置方式：该参数属于USERSET类型参数，请参考[表14-1](#)中对应设置方法进行设置。

设置建议：无

enable_csqual_pushdown

参数说明：进行查询时，控制是否要将过滤条件下推，进行Rough Check。

参数类型：布尔型

参数单位：无

取值范围：

- on：表示进行查询时，要将过滤条件下推，进行Rough Check。
- off：表示进行查询时，不要将过滤条件下推，进行Rough Check。

默认值：on

设置方式：该参数属于SUSERSET类型参数，请参考[表14-1](#)中对应设置方法进行设置。

设置建议：无

explain_dna_file

参数说明：当[explain_perf_mode](#)为run时，指定导出的csv信息的目标文件。

参数类型：字符串

参数单位：无

取值范围：绝对路径加上.csv格式的文件名。

默认值：空

设置方式：该参数属于USERSET类型参数，请参考表14-1中对应设置方法进行设置。

设置建议：无

analysis_options

参数说明：通过开启对应选项中所对应的功能选项使用相应的定位功能，包括数据校验，性能统计等，参见取值范围中的选项说明。

参数类型：字符串

参数单位：无

取值范围：

- LLVM_COMPILE：表示在explain performance显示界面中显示每个线程的codegen编译时间。
- HASH_CONFLICT：表示在DN进程的gs_log目录中的log日志中显示hash表的统计信息，包括hash表大小、hash链长、hash冲突情况。
- STREAM_DATA_CHECK：表示对网络传输前后的数据进行CRC校验。

默认值：ALL,on(),off(LLVM_COMPILE,HASH_CONFLICT,STREAM_DATA_CHECK)，不开启任何定位功能。

设置方式：该参数属于USERSET类型参数，请参考表14-1中对应设置方法进行设置。

设置建议：无

explain_perf_mode

参数说明：此参数用来指定explain的显示格式。

参数类型：枚举型

参数单位：无

取值范围：normal、pretty、summary、run

- normal：代表使用默认的打印格式。
- pretty：代表使用GaussDB改进后的新显示格式。新的格式层次清晰，计划包含了plan node id，性能分析简单直接。
- summary：是在pretty的基础上增加了对打印信息的分析。
- run：在summary的基础上，将统计的信息输出到csv格式的文件中，以便于进一步分析。

默认值：pretty

📖 说明

pretty模式当前只支持包含stream算子的计划，不支持下发语句到DN节点的计划。因此显示格式会受enable_stream_operator参数影响，当enable_stream_operator设置为off时无法生成包含stream算子的计划。

设置方式：该参数属于USERSET类型参数，请参考[表14-1](#)中对应设置方法进行设置。

设置建议：无

cost_param

参数说明：该参数用于控制在特定的客户场景中，使用不同的估算方法使得估算值与真实值更接近。此参数可以同时控制多种方法，与某一方法对应的位做与操作，不为0表示该方法被选择。

- 当cost_param & 1不为0，表示对于求不等值连接选择率时选择一种改良机制，此方法在自连接（两个相同的表之间连接）的估算中更加准确。当前版本已弃用cost_param & 1不为0时的路径，默认选择更优的估算公式。
- 当cost_param & 2不为0，表示求多个过滤条件（Filter）的选择率时，选择最小的作为总的选择率，而非两者乘积，此方法在过滤条件的列之间关联性较强时估算更加准确。
- 当cost_param & 4不为0，表示在进行stream节点估算时，选用调试模型，该模型不推荐用户使用。

该参数属于USERSET类型参数，请参考[表14-1](#)中对应设置方法进行设置。

取值范围：整型，0~2147483647

默认值：0

enable_partitionwise

参数说明：分区表连接操作是否选择智能算法。

该参数属于USERSET类型参数，请参考[表14-1](#)中对应设置方法进行设置。

取值范围：布尔型

- on表示选择智能算法。
- off表示不选择智能算法。

默认值：off

enable_fast_numeric

参数说明：标识是否开启Numeric类型数据运算优化。Numeric数据运算是较为耗时的操作之一，通过将Numeric转化为int64/int128类型，提高Numeric运算的性能。

该参数属于SUSET类型参数，请参考[表14-1](#)中对应设置方法进行设置。

取值范围：布尔型

- on/true表示开启Numeric优化。
- off/false表示关闭Numeric优化。

默认值：on

enable_partition_pseudo_predicate

参数说明：在指定分区查询场景下，是否使用伪谓词改写的方式计算指定分区查询的选择率。

该参数属于USERSET类型参数，请参见[表14-1](#)中对应设置方法进行设置。

取值范围：布尔型

- on表示使用伪谓词改写。
- off表示不使用伪谓词改写。

默认值：off

rewrite_rule

参数说明：标识开启的可选查询重写规则。有部分查询重写规则是可选的，开启它们并不能总是对查询效率有提升效果。在特定的客户场景中，通过此GUC参数对查询重写规则进行设置，使得查询效率最优。

此参数可以控制查询重写规则的组合，比如有多个重写规则：rule1、rule2、rule3、rule4。可以设置：

```
set rewrite_rule=rule1;      --启用查询重写规则rule1
set rewrite_rule=rule2,rule3; --启用查询重写规则rule2和rule3
set rewrite_rule=none;      --关闭所有可选查询重写规则
```

该参数属于USERSET类型参数，请参考[表14-1](#)中对应设置方法进行设置。

取值范围：字符串

- none：不使用任何可选查询重写规则。
- lazyagg：使用Lazy Agg查询重写规则（消除子查询中的聚集运算）。
- magicset：使用Magic Set查询重写规则（将带有聚集算子的子查询提前和主查询进行关联，减少子链接的重复扫描）。
- partialpush：使用Partial Push查询重写规则（对于不可下推的语句，下推部分子查询到DN执行，剩余不下推的部分在CN执行）。
- uniquecheck：使用Unique Check查询重写规则（提升目标列中无agg的子查询语句，在执行时检查返回行数是否为1行）。
- disablerep：使用Disable Replicate查询重写规则（由于复制表提升之后可能劣化，开启此规则之后，禁止复制表的子查询提升）。
- intargetlist：使用In Target List查询重写规则（提升目标列中的子查询）。
- predpushnormal：使用Predicate Push查询重写规则（下推谓词条件到子查询中，可能会添加BROADCAST算子来支持分布式执行）。
- predpushforce：使用Predicate Push查询重写规则（下推谓词条件到子查询中，尽可能的利用索引加速）。
- predpush：在predpushnormal和predpushforce中根据代价选择最优计划。
- disable_pullup_expr_sublink：禁止优化器将expr_sublink类型的子连接提升，关于sublink的分类和提升原理请参见《开发者指南》中“SQL调优指南 > 典型SQL调优点 > 子查询调优”章节。
- enable_sublink_pullup_enhanced：使用增强后的sublink查询重写规则，包括where、having子句的非相关子链接提升和winmagic重写优化。

- `disable_pullup_not_in_sublink`: 禁止优化器对not in相关的子链接进行提升，关于sublink的分类和提升原理请参见《开发者指南》中“SQL调优指南 > 典型SQL调优点 > 子查询调优”章节。
- `disable_rownum_pushdown`: 禁止将父查询中的rownum过滤条件下推到子查询中。
- `disable_windowagg_pushdown`: 禁止将父查询中的窗口函数的过滤条件下推到子查询中。

默认值: magicset

enable_pbe_optimization

参数说明: 设置优化器是否对以PBE（Parse Bind Execute）形式执行的语句进行查询计划的优化。

参数类型: 布尔型

参数单位: 无

取值范围:

- on表示优化器将优化PBE语句的查询计划。
- off表示不使用优化。

默认值: on

设置方式: 该参数属于SUSET类型参数，请参考[表14-1](#)中对应设置方法进行设置。

设置建议: 推荐使用默认值。

enable_light_proxy

参数说明: 设置优化器是否对简单查询在CN上优化执行，应用端和内核端字符集不匹配时，该参数不生效，建议建库时将字符集设为UTF8。

该参数属于SUSET类型参数，请参考[表14-1](#)中对应设置方法进行设置。

取值范围: 布尔型。

- on表示优化器将优化CN上简单查询的执行。
- off表示不使用优化。

默认值: on

enable_global_plancache

参数说明: 设置是否对PBE查询和存储过程中语句的执行计划进行缓存共享，开启该功能可以节省高并发下CN和DN上的内存使用。且该参数必须在CN和DN上一致，否则会出现CN下发给DN的报文不匹配从而报错等问题。

在打开enable_global_plancache的情况下，为保证GPC生效，默认local_syscache_threshold不小于16MB。即如当前local_syscache_threshold小于16MB，则设置为16MB，如大于16MB，则不改变。

参数类型: 布尔型

参数单位: 无

取值范围：

- on：表示对PBE查询和存储过程中语句的执行计划进行缓存共享。
- off：表示不共享。

默认值： off

设置方式： 该参数属于POSTMASTER类型参数，请参考表14-1中对应设置方法进行设置。

gpc_clean_timeout

参数说明： 开启enable_global_plancache的情况下，如果共享计划列表里的计划超过gpc_clean_timeout的时间没有被使用，则会被清理掉。本参数用于控制没有使用的共享计划的保留时间。

该参数属于SIGHUP类型参数，请参考表14-1中对应设置方法进行设置。

取值范围： 整型，300~86400，单位为秒

默认值： 1800，即30min

enable_gpc_grayrelease_mode

参数说明： 分布式集群下，开启GPC需要重启集群。如果需要在不重启集群的情况下开启GPC，需要用enable_gpc_grayrelease_mode控制滚动开启GPC或关闭GPC。

分布式集群下的操作方法如下。

- 开启GPC：
 - a. 在所有DN节点开启enable_gpc_grayrelease_mode。
 - b. 在所有CN节点开启enable_gpc_grayrelease_mode。
 - c. 开启GPC参数，由于GPC是POSTMASTER参数，需要先reload参数，之后轮询kill节点，使重新拉起的节点上GPC生效。
- 关闭GPC：
 - a. 首先确定enable_gpc_grayrelease_mode 是on的状态，reload关闭GPC参数，然后轮询kill节点，使重新拉起的节点上GPC生效。
 - b. 在所有CN节点关闭enable_gpc_grayrelease_mode。
 - c. 在所有DN节点关闭enable_gpc_grayrelease_mode。

参数类型： 布尔型

参数单位： 无

取值范围：

- on
- off

默认值： off

设置方式： 该参数属于SIGHUP类型参数，请参考表14-1中对应设置方法进行设置。

enable_opfusion

参数说明：控制是否对简单查询进行查询优化。

该参数属于USERSET类型参数，请参考[表14-1](#)中对应设置方法进行设置。

须知

该开关是优化DN的查询性能，可以设置max_datanode_for_plan查看一个查询DN的执行计划，如果DN的执行计划中带有[Bypass]标识则代表该查询在该DN可以查询优化。

简单查询限制如下：

- 只支持indexscan和indexonlyscan，且全部WHERE语句的过滤条件都在索引上。
- 只支持单表增删改查，不支持join、using。
- 只支持行存表，不支持分区表，表不支持有触发器。
- 不支持active sql、QPS等信息统计特性。
- 不支持正在扩容和缩容的表。
- 不支持查询或者修改系统列。
- 只支持简单SELECT语句，例如：

```
SELECT c3 FROM t1 WHERE c1 = ? and c2 = 10;
```

仅可以查询目标表的列，c1和c2列为索引列，后边可以是常量或者参数，可以使用 for update。
- 只支持简单INSERT语句，例如：

```
INSERT INTO t1 VALUES (?,10,?);
```

仅支持一个VALUES，VALUES里面的类型可以是常量和参数，不支持returning。
- 只支持简单DELETE语句，例如：

```
DELETE FROM t1 WHERE c1 = ? and c2 = 10;
```

c1和c2列为索引列，后边可以是常量或者参数。
- 只支持简单UPDATE语句，例如：

```
UPDATE t1 SET c3 = c3+? WHERE c1 = ? and c2 = 10;
```

c3列修改的值可以是常量和参数，也可以是一个简单的表达式，c1和c2列为索引列，后边可以是常量或者参数。

取值范围：布尔型

- on表示使用。
- off表示不使用。

默认值：on

sql_beta_feature

参数说明：标识开启的可选SQL引擎Beta特性，其中包括对行数估算、查询等价估算等优化。开启它们可以对特定的场景进行优化，但也可能会导致部分没有被测试覆盖的场景发生性能劣化。在特定的客户场景中，通过此GUC参数对查询重写规则进行设置，使得查询效率最优。

此参数可以控制SQL引擎Beta特性的组合，比如有多个Beta特性：feature1、feature2、feature3、feature4。可以设置：

```
set sql_beta_feature=feature1;      --启用SQL引擎Beta特性feature1
set sql_beta_feature=feature2,feature3;  --启用SQL引擎Beta特性feature2和feature3
set sql_beta_feature=none;           --关闭所有可选SQL引擎Beta特性
```

该参数属于USERSET类型参数，请参考表14-1中对应设置方法进行设置。

取值范围：字符串

- none：不使用任何Beta优化器特性。
- sel_semi_poisson：使用泊松分布对等值的半连接和反连接选择率进行校准。
- sel_expr_instr：使用字符串匹配的行数估算方法对instr(col, 'const') > 0, = 0, = 1进行更准确的估算。
- param_path_gen：生成更多可能的参数化路径。
- rand_cost_opt：对小数据量表的随机读取代价进行优化。
- param_path_opt：利用表的膨胀系数优化索引analyze信息。
- page_est_opt：优化对表索引analyze信息的relpages估算。
- no_unique_index_first：关闭主键索引扫描路径优先的优化。
- join_sel_with_cast_func：估算join行数的时候支持类型转换函数。
- canonical_pathkey：正则化pathkey生成置前（pathkey：标记数据有序性键值的集合）。

警告

该参数打开之后，可能会导致带 order by 等语句，在有外连接的情况下，输出数据语义和标准不一样。请联系华为工程师再确定是否打开该参数。

- index_cost_with_leaf_pages_only：估算索引代价时考虑索引叶子节点。
- a_style_coerce：开启Decode类型转换规则兼容O，请参见《开发者指南》的“SQL参考 > 类型转换 > UNION, CASE和相关构造”章节中的“对于case，在ORA兼容模式下的处理”部分内容。
- plpgsql_stream_fetchall：在存储过程中for loop或cursor上执行的sql走stream场景下，开启获取所有tuple结果。
- predpush_same_level：开启predpush hint控制同层参数化路径的功能。
- disable_bitmap_cost_with_lossy_pages：关闭bitmap路径代价中对lossy pages代价的计算。
- enable_upsert_execute_gplan：pbe场景下on duplicate key update语句中update子句带有参数时设置enable_upsert_execute_gplan允许通过gplan执行。
- disable_text_expr_flatten：关闭text和数值类型（numeric, bigint）进行比较运算时自动内联表达式的功能。

默认值：

"sel_semi_poisson,sel_expr_instr,rand_cost_opt,param_path_opt,page_est_opt"

table_skewness_warning_threshold

参数说明：设置用于表倾斜告警的阈值。

该参数属于USERSET类型参数，请参考表14-1中对应设置方法进行设置。

取值范围：浮点型，0~1

默认值： 1

table_skewness_warning_rows

参数说明： 设置用于表倾斜告警的行数。

该参数属于USERSET类型参数，请参考表14-1中对应设置方法进行设置。

取值范围： 整型，0~2147483647

默认值： 100000

enable_global_stats

参数说明： 标识当前统计信息模式，区别采用全局统计信息收集模式还是单节点统计信息收集模式，默认创建为采用全局统计信息模式。当关闭该参数时，则默认收集集群第一个节点的统计信息，此时可能会影响生成查询计划的质量，但信息收集性能较优，建议谨慎设置。

该参数属于SUSET类型参数，请参考表14-1中对应设置方法进行设置。

取值范围： 布尔型

- on/true表示全局统计信息。
- off/false表示单DN统计信息。

默认值： on

default_statistics_target

参数说明： 为没有用ALTER TABLE SET STATISTICS设置字段目标的表设置缺省统计目标。影响收集统计信息时的采样行数。

此参数设置为正数时，代表统计信息直方图预期桶的数量，统计信息采样行数为default_statistics_target * 300；为负数时，代表使用百分比的形式设置统计目标，负数转换为对应的百分比，即-5代表5%，采样行数为总行数 * 5%。此参数仅影响统计信息的目标采样行数，实际采样行数还会受到内存参数maintenance_work_mem的限制。

该参数属于USERSET类型参数，请参考表14-1中对应设置方法进行设置。

取值范围： 整型，-100~10000。

须知

- 比默认值大的正数数值增加了ANALYZE所需的时间，但是可能会改善优化器的估计质量。
- 调整此参数可能存在性能劣化的风险，如果某个查询劣化，可以考虑
 1. 恢复默认的统计信息。
 2. 使用plan hint来调整到之前的查询计划。详细参见《开发者指南》的“SQL调优指南 > 使用Plan Hint进行调优”章节。
- 当此guc参数设置为负数时，如果计算的采样样本数大于等于总数据量的2%，且用户表的数据量小于1600000时，ANALYZE所需时间相比guc参数为默认值的时间会有所增加。
- 当此guc参数设置为负数时，则autoanalyze不生效。

默认值：100

default_gsi_statistics_target

参数说明：为全局二级索引设置缺省统计目标。此参数设置为正数是代表统计信息的样本数量；为负数时，代表使用百分比的形式设置统计目标，负数转换为对应的百分比，即-5代表5%。

该参数属于USERSET类型参数，请参考[表14-1](#)中对应设置方法进行设置。

取值范围：整型，-100 ~ 3000000。

默认值：0

须知

- 默认值为0表示采用内部默认计算采样率的方法进行采样。
- 调整此参数可能存在性能劣化的风险，如果某个查询劣化，可以考虑：
 - 恢复默认的统计信息。
 - 使用plan hint来调整到之前的查询计划。详细请参见《开发者指南》的“SQL调优指南 > 使用Plan Hint进行调优”章节。

auto_statistic_ext_columns

参数说明：表示会根据数据表上的组合索引的前K列，收集多列统计信息。此GUC参数表示K。例如：某组合索引为(a,b,c,d,e)，此GUC参数设为3，则会在组合列(a,b)、(a,b,c)上产生多列统计信息。多列统计信息可以在组合条件查询时，让优化器估计基数估计地更准。

该参数属于USERSET类型参数，请参考[表14-1](#)中对应设置方法进行设置。

须知

- 系统表不会生效。
- 组合列中的所有列的类型，都支持比较函数 '=' 和 '<'，统计信息才会生效。
- 索引中的系统伪列，如 tableoid、ctid 不会被收集。
- 默认会收集 distinct 值、不带 NULL 的高频值、带 NULL 的高频值。如果开启了智能基数估计参数 `enable_ai_stats`，则不会收集高频值，而是收集智能基数估计的模型。
- 如果创建某多列统计信息的索引被删除，并且没有其它索引包含该多列组合，在下次 analyze 的时候，该多列统计信息会被删除。
- 如果该参数由大变小，新的索引会依据该参数产生多列统计信息，而已经产生的超过该参数长度的多列统计信息，不会被删除。
- 如果用户希望禁用某一特定组合的多列统计信息，又希望使用其它多列统计信息，可以不修改该参数，而使用 DDL 命令 'ALTER TABLE tablename disable statistics ((column list))' 的方式，禁用特定的多列组合。

取值范围：整型，1~4。1 就是表示不会自动收集多列统计信息。

默认值：1

constraint_exclusion

参数说明：控制查询优化器使用表约束查询的优化。

该参数属于 USERSET 类型参数，请参考表 14-1 中对应设置方法进行设置。

取值范围：枚举类型

- on/true/yes/1 表示检查所有表的约束。
- off/false/no/0 表示不检查约束。
- partition 表示只检查继承的子表和 UNION ALL 子查询。

须知

当 constraint_exclusion 为 on，优化器用查询条件和表的 CHECK 约束比较，并且在查询条件和约束冲突的时候忽略对表的扫描。

默认值：partition

说明

目前，constraint_exclusion 缺省被打开，通常用来实现表分区。为所有的表打开它时，对于简单的查询强加了额外的规划，并且对简单查询没有什么好处。如果不用分区表，可以关掉它。

cursor_tuple_fraction

参数说明：优化器估计游标获取行数在总行数中的占比。

该参数属于 USERSET 类型参数，请参考表 14-1 中对应设置方法进行设置。

取值范围：浮点型，0.0 ~ 1.0。

须知

比默认值小的值与使用“fast start”为游标规划的值相偏离，从而使得前几行恢复的很快而抓取全部的行需要很长的时间。比默认值大的值加大了总的估计的时间。在最大的值1.0处，像正常的查询一样规划游标，只考虑总的估计时间和传送第一行的时间。

默认值：0.1

from_collapse_limit

参数说明：根据生成的FROM列表的项数来判断优化器是否将把子查询合并到上层查询，如果FROM列表项个数小于等于该参数值，优化器会将子查询合并到上层查询。

该参数属于USERSET类型参数，请参考表14-1中对应设置方法进行设置。

取值范围：整型，1~2147483647。

须知

比默认值小的数值将降低规划时间，但是可能生成差的执行计划。

默认值：8

join_collapse_limit

参数说明：根据得出的列表项数来判断优化器是否执行把除FULL JOINS之外的JOIN构造重写到FROM列表中。

该参数属于USERSET类型参数，请参考表14-1中对应设置方法进行设置。

取值范围：整型，1~2147483647。

须知

- 设置为1会避免任何JOIN重排。这样就使得查询中指定的连接顺序就是实际的连接顺序。查询优化器并不是总能选取最优的连接顺序，高级用户可以选择暂时把这个变量设置为1，然后指定它们需要的连接顺序。
- 比默认值小的数值减少规划时间但也降低了执行计划的质量。

默认值：8

plan_mode_seed

参数说明：该参数为调测参数，目前仅支持OPTIMIZE_PLAN和RANDOM_PLAN两种。其中：OPTIMIZE_PLAN表示通过动态规划算法进行代价估算的最优plan，参数值设置为0；RANDOM_PLAN表示随机生成的plan；如果设置为-1，表示用户不指定随机数的种子标识符seed值，由优化器随机生成[1, 2147483647]范围整型值的随机数，并根据随机数生成随机的执行计划；如果用户指定GUC参数值为[1, 2147483647]范围的整型值，表示指定的生成随机数的种子标识符seed，优化器需要根据seed值生成随机的执行计划。

该参数属于USERSET类型参数，请参考表14-1中对应设置方法进行设置。

取值范围：整型，-1~ 2147483647

默认值：0

须知

- 当该参数设置为随机执行计划模式时，优化器会生成不同的随机执行计划，该执行计划可能不是最优计划。因此在随机计划模式下，会对查询性能产生影响，所以建议在升级、扩容、缩容等正常业务操作或运维过程中将该参数保持为默认值0。
- 当该参数不为0时，查询指定的plan hint不会生效。

enable_random_datanode

参数说明：是否允许开启复制表DN随机查找功能，复制表在每个DN存放一份完整数据，随机选取可以缓解节点压力。

该参数属于USERSET类型参数，请参考表14-1中对应设置方法进行设置。

取值范围：布尔型

- on表示允许开启复制表DN随机查找功能。
- off表示不允许开启复制表DN随机查找功能。

默认值：on

hashagg_table_size

参数说明：用于设置执行HASH JOIN操作时HASH表的大小。

该参数属于USERSET类型参数，请参考表14-1中对应设置方法进行设置。

取值范围：整型，0~ 1073741823。

默认值：0

enable_codegen

参数说明：标识是否允许开启代码生成优化，目前代码生成使用的是LLVM优化。

参数类型：布尔型

参数单位：无

取值范围：

- on表示允许开启代码生成优化。
- off表示不允许开启代码生成优化。

默认值：on

设置方式：该参数属于USERSET类型参数，请参考表14-1中对应设置方法进行设置。

设置建议：建议设置为默认值。

codegen_compile_thread_num

参数说明：该参数用于设置Codegen编译线程的线程数量。

参数类型：整型

参数单位：无

取值范围：1 ~ 8

默认值：1

设置方式：该参数属于SIGHUP类型参数，请参考[表14-1](#)中对应设置方法进行设置。

设置建议：建议设置为默认值。线程数量设置过多可能会导致系统性能下降。但当业务并发量较大场景下，可适当调大线程数以提升吞吐性能。

llvm_max_memory

参数说明：此参数仅限制Codegen执行方式下，编译产生的IR（包括缓存的和正在使用的）内存使用上限。Codegen使用的内存不采用预占的方式申请，属于max_dynamic_memory的一部分，且受llvm_max_memory参数的限制。

参数类型：整型

参数单位：kB

取值范围：0 ~ 2147483647，超过设定值则不再使用Codegen执行逻辑，降级为原有递归执行逻辑。当到达设定的上限触发执行降级后，调小llvm_max_memory的值无法立即释放多余IR所占用的内存，实际IR所占用的内存随着对应的SQL执行完毕后释放。

默认值：131072kB（128MB）

设置方式：该参数属于SIGHUP类型参数，请参考[表14-1](#)中对应设置方法进行设置。

设置建议：建议设置为默认值。

- 最大占用内存如果设置过小，则易使系统不再使用Codegen执行逻辑，影响功能使用。
- 最大占用内存如果设置过大，可能会造成LLVM的编译过多占用其他线程的资源，造成系统整体性能下降。

enable_codegen_print

参数说明：标识是否允许在log日志中打印所生成的LLVM IR函数。

该参数属于USERSET类型参数，请参考[表14-1](#)中对应设置方法进行设置。

取值范围：布尔型

- on表示允许在log日志中打印IR函数。
- off表示不允许在log日志中打印IR函数。

默认值：off

codegen_cost_threshold

参数说明：由于LLVM编译生成最终的可执行机器码需要一定时间，因此只有当实际执行的代价大于编译生成机器码所需要的代码和优化后的执行代价之和时，利用代码生

成才有收益。codegen_cost_threshold标识代价的阈值，当执行估算代价大于该代价时，使用LLVM优化。codegen使用执行算子的plan_rows作为代价与codegen_cost_threshold进行比较，plan_rows的值可以通过explain命令查看。

该参数属于USERSET类型参数，请参考表14-1中对应设置方法进行设置。

取值范围：整型，0 ~ 2147483647。

默认值：100000

enable_bloom_filter

参数说明：标识是否允许使用BloomFilter优化。该参数属于USERSET类型参数，请参考表14-1中对应设置方法进行设置。

取值范围：布尔型

- on表示允许使用BloomFilter优化。
- off表示不允许使用BloomFilter优化。

默认值：on

enable_extrapolation_stats

参数说明：标识对于日期类型是否允许基于历史统计信息使用推理估算的逻辑。使用该逻辑对于未及时收集统计信息的表可以增大估算准确的可能性，但也存在错误推理导致估算过大的可能性，需要对于日期类型数据定期插入的场景开启此开关。该参数属于SUSERSET类型参数，请参考表14-1中对应设置方法进行设置。

取值范围：布尔型

- on表示允许基于历史统计信息使用推理估算的逻辑。
- off表示不允许基于历史统计信息使用推理估算的逻辑。

默认值：off

autoanalyze

参数说明：标识是否允许在生成计划的时候，对于没有统计信息的表进行统计信息自动收集。对于外表和临时表，不支持autoanalyze，如果需要收集统计信息，用户需手动执行analyze操作。如果在auto analyze某个表的过程中数据库发生异常，当数据库正常运行之后再执行语句有可能仍提示需要收集此表的统计信息。此时需要用户对该表手动执行一次analyze操作，以同步统计信息数据。

参数类型：布尔型

参数单位：无

取值范围：

- on表示允许自动进行统计信息收集。
- off表示不允许自动进行统计信息收集。

默认值：off

设置方式：该参数属于SUSERSET类型参数，请参考表14-1中对应设置方法进行设置。

设置建议：推荐使用默认值。

query_dop

参数说明：用户自定义的查询并行度。该参数属于USERSET类型参数，请参考[表14-1](#)中对应设置方法进行设置。

取值范围：整型，-64-64

- [1,64]：打开固定SMP功能，系统会使用固定并行度。
- 0：打开SMP自适应功能，系统会根据资源情况和计划特征动态选取最优并行度。
- [-64,-1]：打开SMP自适应功能，并限制自适应选取的最大并行度。

📖 说明

- 在开启并行查询后，请保证系统CPU、内存、网络、I/O等资源充足，以达到最佳效果。
- 为了避免用户设置不合理的过大值造成性能劣化，系统会计算出该DN可用最大CPU核数，并以此来作为query_dop的上限。如果用户设置query_dop超过4并且同时超过该上限，那么系统会重置query_dop为该上限值。

默认值： 1

enable_analyze_check

参数说明：标识是否允许在生成计划的时候，对于在pg_class中显示reltuples和relpages均为0的表，检查这些表是否曾进行过统计信息收集。

参数类型：布尔型

参数单位：无

取值范围：

- on表示允许检查。
- off表示不允许检查。

默认值： off

设置方式：该参数属于SUSERSET类型参数，请参考[表14-1](#)中对应设置方法进行设置。

设置建议：推荐使用默认值。

enable_sonic_hashagg

参数说明：标识是否依据规则约束使用基于面向列的hash表设计的Hash Agg算子。

该参数属于USERSET类型参数，请参考[表14-1](#)中对应设置方法进行设置。

取值范围：布尔型

- on表示在满足约束条件时使用基于面向列的hash表设计的Hash Agg算子。
- off表示不使用面向列的hash表设计的Hash Agg算子。

📖 说明

- 在开启enable_sonic_hashagg，且查询达到约束条件使用基于面向列的hash表设计的Hash Agg算子时，查询对应的Hash Agg算子内存使用通常可获得精简。但对于代码生成技术可获得显著性能提升的场景(enable_codegen打开后获得较大性能提升)，对应的算子查询性能可能会出现劣化。
- 开启enable_sonic_hashagg，且查询达到约束条件使用基于面向列的hash表设计的Hash Agg算子时，在Explain Analyze/Performance的执行计划和执行信息中，算子显示为“Sonic Hash Aggregation”，而未达到该约束条件时，算子名称将显示为“Hash Aggregation”，Explain详解请参见《开发者指南》的“SQL调优指南 > SQL执行计划介绍 > 详解”章节。

默认值：on

enable_sonic_hashjoin

参数说明：标识是否依据规则约束使用基于面向列的hash表设计的Hash Join算子。

该参数属于USERSET类型参数，请参考表14-1中对应设置方法进行设置。

取值范围：布尔型

- on表示在满足约束条件时使用基于面向列的hash表设计的Hash Join算子。
- off表示不使用面向列的hash表设计的Hash Join算子。

📖 说明

- 当前开关仅适用于Inner Join的场景。
- 在开启enable_sonic_hashjoin，查询对应的Hash Inner算子内存使用通常可获得精简。但对于代码生成技术可获得显著性能提升的场景，对应的算子查询性能可能会出现劣化。
- 开启enable_sonic_hashjoin，且查询达到约束条件使用基于面向列的hash表设计的Hash Join算子时，在Explain Analyze/Performance的执行计划和执行信息中，算子显示为“Sonic Hash Join”，而未达到该约束条件时，算子名称将显示为“Hash Join”，Explain详解请参见《开发者指南》的“SQL调优指南 > SQL执行计划介绍 > 详解”章节。

默认值：on

enable_sonic_optspill

参数说明：标识是否对面向列的hash表设计的Hash Join算子进行下盘文件数优化。该参数打开时，在Hash Join算子下盘文件较多时，下盘文件数不会显著增加。

该参数属于USERSET类型参数，请参考表14-1中对应设置方法进行设置。

取值范围：布尔型

- on表示优化面向列的hash表设计的Hash Join算子的下盘文件数。
- off表示不优化面向列的hash表设计的Hash Join算子的下盘文件数。

默认值：on

plan_cache_mode

参数说明：标识在prepare语句中，选择生成执行计划的策略。

参数类型：枚举型

参数单位：无

取值范围：

- auto表示按照默认的方式选择custom plan或者generic plan。
- force_generic_plan表示强制走generic plan（软解析）。generic plan是指对于prepare语句生成计划，该计划策略会在执行execute语句的时候把参数bind到plan中，然后执行计划。这种方案的优点是每次执行可以省去重复的优化器开销；缺点是当bind参数字段上数据存在倾斜时该计划可能不是最优的，部分bind参数场景下执行性能较差。bind会绑定第一次传入的参数类型，如果同一占位符两次传入的参数类型不一致会导致报错。
- force_custom_plan表示强制走custom plan（硬解析）。custom plan是指对于prepare语句，在执行execute的时候，把execute语句中的参数嵌套到语句之后生成的计划。custom plan会根据execute语句中具体的参数生成计划，这种方案的优点是每次都按照具体的参数生成优选计划，执行性能比较好；缺点是每次执行前都需要重新生成计划，存在大量的重复的优化器开销。

📖 说明

此参数只对prepare语句生效，一般用在prepare语句中参数化字段存在比较严重的数据库倾斜的场景下。

默认值： auto

设置方式： 该参数属于USERSET类型参数，请参考[表14-1](#)中对应设置方法进行设置。

设置建议： 根据实际业务场景进行设置。

enable_router

参数说明： 是否打开手动设置下推节点功能。

该参数属于SIGHUP类型参数，请参考[表14-1](#)中对应设置方法进行设置。

取值范围： 布尔型

- on表示使用。
- off表示不使用。

默认值： off

router

参数说明： 用于控制router功能的详细属性，仅在打开enable_router和enable_light_proxy后生效。该参数会根据表的hash分布列，计算给定的分布列所在DN，设置router后将支持的sql下推到该DN上执行。如果设置错了router，可能导致数据存入错误的DN，导致不可预测的问题，需谨慎使用。

该参数属于USERSET类型参数，请参考[表14-1](#)中对应设置方法进行设置。

取值范围： 字符串

该参数分为两部分，'schema_name.table_name,"distribute_keys"'，其具体含义如下：

- schema_name.table_name：表示schema名和表名，如不显示设置schema_name，则默认为current_schema。
- distribute_keys：分布表的所有分布列值，用逗号间隔开，且分布列值的顺序必须和表中分布列顺序一致。

默认值：空

enable_auto_explain

参数说明：控制是否开启自动打印执行计划。该参数是用来定位慢存储过程或慢查询，只对当前连接的CN有效，不影响其他CN的执行。

参数类型：布尔型

参数单位：无

取值范围：

- on表示开启。
- off表示关闭。

默认值：off

设置方式：该参数属于USERSET类型参数，请参考表14-1中对应设置方法进行设置。

设置建议：推荐使用默认值，若需查看执行计划，则开启，但会降低当前系统性能。

auto_explain_level

参数说明：控制自动打印执行计划的日志等级。

该参数属于USERSET类型参数，请参考表14-1中对应设置方法进行设置。

取值范围：枚举型，log或notice：

- log表示在日志中打印执行计划。
- notice表示以提示知的形式打印出计划。

默认值：log

auto_explain_log_min_duration

参数说明：控制自动打印执行计划的耗时阈值，整体耗时大于auto_explain_log_min_duration的执行计划才会被打印。比如设置为0，所有执行过的执行计划都会输出；设置为3000，单次语句执行耗时超过3000毫秒的所有执行的执行计划会输出。

参数类型：整型

参数单位：毫秒

取值范围：0~2147483647

默认值：0

设置方式：该参数属于USERSET类型参数，请参考表14-1中对应设置方法进行设置。

设置建议：推荐使用默认值。

max_datanode_for_plan

参数说明：生成FQS计划时设置显示DN上执行计划的个数。显示DN上计划的个数由集群中的DN数和该参数值的更小者决定。

参数类型：整型

参数单位：无

取值范围：0 ~ 8192

默认值：0

设置方式：该参数属于USERSET类型参数，请参考[表14-1](#)中对应设置方法进行设置。

enable_inner_unique_opt

参数说明：对嵌套循环连接、哈希连接、排序归并连接进行Inner Unique优化，即在连接条件中内表对应的属性满足唯一性约束的情况下，减少匹配次数。

该参数属于USERSET类型参数，请参考[表14-1](#)中对应设置方法进行设置。

取值范围：布尔型

- on：表示使用。
- off：表示不使用。

默认值：on。

enable_indexscan_optimization

参数说明：控制是否对astore存储引擎下的btree索引扫描（IndexScan和IndexOnlyScan）进行优化。

该参数属于USERSET类型参数，请参考[表14-1](#)中对应设置方法进行设置。

取值范围：布尔型

- on：表示使用。
- off：表示不使用。

默认值：on。

create_gsi_opt

参数说明：控制全局二级索引GSI创建模式。除none模式外，其他模式需要打开enable_stream_operator参数才会生效。

该参数属于USERSET类型参数，请参考[表14-1](#)中对应设置方法进行设置。

取值范围：枚举类型

- none：使用PGXC的方式创建。
- build：使用STREAMING+GSI BUILD算子的方式创建。
- parallel：使用STREAMING+GSI BUILD算子+并行排序的方式创建（需要设置基表的parallel_workers参数）。

默认值：build

session_sequence_cache

参数说明：在当前会话下，一次性交互申请的sequence数值，会话结束会自动丢弃未用完的值。用户在使用sequence大批量导入数据的时候可以通过调大该参数，提高插

入速度，增加高并发性能；用户在高并发单条插入数据的时候，将该参数设置为1，减少了sequence的跳变。如对连续性有强要求，需要在创建sequence的时候指定需要的cache，该参数如果大于cache指定的值会自动失效。

该参数属于USERSET类型参数，请参考表14-1中对应设置方法进行设置。

取值范围：整型，1 ~ 2147483647。

默认值：10

说明

默认值为10是高并发场景下，兼顾单条插入和批量插入的性能会有比较好的表现。

enable_invisible_indexes

参数说明：设置优化器是否可以使用不可见索引。

说明

索引在被设置为不可见状态后，可能会对查询语句的性能产生影响。此时若不想变更索引可见性状态，且打算使用不可见索引，可设置enable_invisible_indexes参数为on。

参数类型：布尔型

参数单位：无

取值范围：

- on：优化器可以使用不可见索引。
- off：优化器不可以使用不可见索引。

默认值：off

设置方式：该参数属于USERSET类型参数，请参考表14-1中对应设置方法进行设置。

设置建议：推荐使用默认值。

default_statistic_granularity

参数说明：默认情况下，当未指定PARTITION_MODE时，指定默认收集哪些分区表分区级统计信息。对非分区表不生效。

参数类型：枚举型

参数单位：无

取值范围：枚举型

- ALL：收集整表、一级分区的统计信息。
- GLOBAL：收集整表的统计信息。
- PARTITION：收集一级分区的统计信息。
- GLOBAL_AND_PARTITION：收集整表、一级分区的统计信息。
- ALL_COMPLETE：收集整表、一级分区的统计信息。

默认值：ALL

设置方式：该参数属于USERSET类型参数，请参考表14-1中对应设置方法进行设置。

设置建议：推荐使用默认值。如果需要收集分区级统计信息，可根据实际需要设置，但可能会对ANALYZE的性能产生一定影响。

enable_dynamic_sample_size

参数说明：是否动态调整采样行数。对于超过一百万行的大表，收集统计信息时动态调整采样行数，提高统计信息准确性。

参数类型：布尔型

参数单位：无

取值范围：

- on：表示该功能打开。
- off：表示该功能关闭。

默认值：on

设置方式：该参数属于USERSET类型参数，请参考[表14-1](#)中对应设置方法进行设置。

设置建议：推荐使用默认值。

说明

动态调整采样行数的功能仅支持绝对值采样。

14.3.9 错误报告和日志

14.3.9.1 记录日志的位置

log_destination

参数说明：GaussDB支持多种方法记录服务器日志，log_destination的取值为一个逗号分隔开的列表（如log_destination="stderr, csvlog"）。

该参数属于SIGHUP类型参数，请参考[表14-1](#)中对应设置方法进行设置。

取值范围：字符串

有效值为stderr、csvlog、syslog。

- 取值为stderr，表示日志打印到屏幕。
- 取值为csvlog，表示日志的输出格式为“逗号分隔值”即CSV（Comma Separated Value）格式。使用csvlog记录日志的前提是将[logging_collector](#)设置为on，请参见[使用CSV格式写日志](#)。
- 取值为syslog，表示通过操作系统的syslog记录日志。GaussDB使用syslog的LOCAL0 ~ LOCAL7记录日志，请参见[syslog_facility](#)。使用syslog记录日志需在操作系统后台服务配置文件中添加代码：

```
local0.* /var/log/gaussdb
```

默认值：stderr

logging_collector

参数说明：控制开启后端日志收集线程logger进行日志收集。该线程捕获发送到stderr或csvlog的日志消息并写入日志文件。

这种记录日志的方法比将日志记录到syslog更加有效，因为某些类型的消息在syslog的输出中无法显示。例如动态链接库加载失败消息和脚本产生的错误消息。

该参数属于POSTMASTER类型参数，请参考表14-1中对应设置方法进行设置。

须知

将服务器日志发送到stderr时可以不使用logging_collector参数，此时日志消息会被发送到服务器的stderr指向的空间。这种方法的缺点是日志回滚困难，只适用于较小的日志容量。

取值范围：布尔型

- on表示开启日志收集功能。
- off表示关闭日志收集功能。

默认值：on

log_directory

参数说明：logging_collector设置为on时，log_directory决定存放服务器日志文件的目录。它可以是绝对路径，或者是相对路径（相对于数据目录的路径）。log_directory支持动态修改，可以通过gs_guc reload实现，仅sysadmin用户可以访问。

该参数属于SIGHUP类型参数，请参考表14-1中对应设置方法进行设置。

须知

- 当配置文件中log_directory的值为非法路径时，会导致集群无法重新启动。
- 通过gs_guc reload动态修改log_directory时，当指定路径为合法路径时，日志输出到新的路径下。当指定路径为非法路径时，日志输出到上一次合法的日志输出路径下而不影响数据库正常运行。此时即使指定的log_directory的值非法，也会写入到配置文件中。
- 在沙箱环境，路径中不可以包含/var/chroot，例如log的绝对路径是/var/chroot/var/lib/log/Ruby/gs_log/cn_log，则只需要设置为/var/lib/log/Ruby/gs_log/cn_log。

说明

- 合法路径：用户对此路径有读写权限。
- 非法路径：用户对此路径无读写权限。

取值范围：字符串

默认值：安装时指定

log_filename

参数说明：logging_collector设置为on时，log_filename决定服务器运行日志文件的名称。通常日志文件名是按照strftime模式生成，因此可以用系统时间定义日志文件名，用%转义字符实现，仅sysadmin用户可以访问。

该参数属于SIGHUP类型参数，请参考表14-1中对应设置方法进行设置。

须知

- 建议使用%转义字符定义日志文件名称，否则难以对日志文件进行有效的管理。
- 当log_destination设为csvlog时，系统会生成附加了时间戳的日志文件名，文件格式为csv格式，例如“server_log.1093827753.csv”。

取值范围：字符串

默认值：gaussdb-%Y-%m-%d_%H%M%S.log

log_file_mode

参数说明：logging_collector设置为on时，log_file_mode设置服务器日志文件的权限。在Windows系统下，此选项无效。通常log_file_mode的取值是能够被chmod和umask系统调用接受的数字。

该参数属于SIGHUP类型参数，请参考表14-1中对应设置方法进行设置。

须知

- 使用此选项前请设置log_directory，将日志存储到数据目录之外的地方。
- 因日志文件可能含有敏感数据，故不能将其设为对外可读。

取值范围：整型，0000~0777（8进制计数，转化为十进制0~511）。

说明

- 0600表示只允许服务器管理员读写日志文件。
- 0640表示允许管理员所在用户组成员只能读日志文件。

默认值：0600

log_truncate_on_rotation

参数说明：logging_collector设置为on时，log_truncate_on_rotation设置日志消息的写入方式。

该参数属于SIGHUP类型参数，请参考表14-1中对应设置方法进行设置。

示例如下：

假设日志需要保留7天，每天生成一个日志文件，日志文件名设置为server_log.Mon、server_log.Tue等。第二周的周二生成的日志消息会覆盖写入到server_log.Tue。设置方法：将log_filename设置为server_log.%a，log_truncate_on_rotation设置为on，log_rotation_age设置为1440，即日志有效时间为1天。

取值范围：布尔型

- on表示GaussDB以覆盖写入的方式写服务器日志消息。
- off表示GaussDB将日志消息附加到同名的现有日志文件上。

默认值：off

log_rotation_age

参数说明：logging_collector设置为on时，log_rotation_age决定创建一个新日志文件的时间间隔。当现在的时间减去上次创建一个服务器日志的时间超过了log_rotation_age的值时，将生成一个新的日志文件。

该参数属于SIGHUP类型参数，请参考[表14-1](#)中对应设置方法进行设置。

取值范围：整型，0 ~ 35791394，单位为min。其中0表示关闭基于时间的新日志文件的创建。

默认值：1d（即1440min）

log_rotation_size

参数说明：logging_collector设置为on时，log_rotation_size决定服务器日志文件的最大容量。当日志消息的总量超过日志文件容量时，服务器将生成一个新的日志文件。

该参数属于SIGHUP类型参数，请参考[表14-1](#)中对应设置方法进行设置。

取值范围：整型，0 ~ 2097151，单位为KB。

0表示关闭基于容量的新日志文件的创建。

默认值：20MB

syslog_facility

参数说明：log_destination设置为syslog时，syslog_facility配置使用syslog记录日志的“设备”。

该参数属于SIGHUP类型参数，请参考[表14-1](#)中对应设置方法进行设置。

取值范围：枚举类型，有效值有local0、local1、local2、local3、local4、local5、local6、local7。

默认值：local0

syslog_ident

参数说明：log_destination设置为syslog时，syslog_ident设置在syslog日志中GaussDB日志消息的标识。

该参数属于SIGHUP类型参数，请参考[表14-1](#)中对应设置方法进行设置。

取值范围：字符串

默认值：postgres

event_source

参数说明：log_destination设置为eventlog时，event_source设置在日志中GaussDB日志消息的标识。

该参数属于POSTMASTER类型参数，请参考[表14-1](#)中对应设置方法进行设置。

取值范围：字符串

默认值：PostgreSQL

14.3.9.2 记录日志的时间

client_min_messages

参数说明：控制发送到客户端的消息级别。每个级别都包含排在它后面的所有级别中的信息。级别越低，发送给客户端的消息就越少。

该参数属于USERSET类型参数，请参考[表14-1](#)中对应设置方法进行设置。

须知

当client_min_messages和[log_min_messages](#)取相同值时，其值所代表的级别不同。

取值范围：枚举类型，有效值有debug、debug5、debug4、debug3、debug2、debug1、info、log、notice、warning、error、fatal、panic，其中debug和debug2等效。参数的详细信息请参见[表14-11](#)。在实际设置过程中，如果设置的级别大于error，为fatal或panic，系统会默认将级别转为error。

默认值：notice

log_min_messages

参数说明：控制写到服务器日志文件夹下CN、DN日志文件中的消息级别。每个级别都包含排在它后面的所有级别中的信息。级别越低，服务器运行日志中记录的消息就越少。

须知

当[client_min_messages](#)和log_min_messages取相同值log时所代表的消息级别不同。

参数类型：枚举类型

参数单位：无

取值范围：有效值有debug、debug5、debug4、debug3、debug2、debug1、info、log、notice、warning、error、fatal、panic，其中debug和debug2等效。参数的详细信息请参见[表14-11](#)。

默认值：warning

设置方式：该参数属于SUSERSET类型参数，请参考[表14-1](#)中对应设置方法进行设置。

log_min_error_statement

参数说明：控制在服务器日志中记录错误的SQL语句。

该参数属于SUSET类型参数，请参考[表14-1](#)中对应设置方法进行设置。

取值范围：枚举类型，有效值有debug、debug5、debug4、debug3、debug2、debug1、info、log、notice、warning、error、fatal、panic。参数的详细信息请参见[表14-11](#)。

说明

- 设置为error，表示导致错误、日志消息、致命错误、panic的语句都将被记录。
- 设置为panic，表示关闭此特性。

默认值：error

log_min_duration_statement

参数说明：该参数用于控制记录每条完成语句的持续时间。当某条语句的持续时间大于或者等于特定的毫秒数时，这条语句将会被记录。

设置log_min_duration_statement可以很方便地跟踪需要优化的查询语句。对于使用扩展查询协议的客户端，语法分析、绑定、执行每一步所花的时间将被独立记录。

参数类型：整型

参数单位：毫秒（ms）

须知

当此选项与[log_statement](#)同时使用时，已经被log_statement记录的语句文本不会被重复记录。在没有使用syslog情况下，推荐使用[16.3.9.3-log_line_prefix](#)记录PID或会话ID，方便将当前语句消息连接到最后的持续时间消息。

取值范围：-1~2147483647

- 设置为250，所有运行时间不短于250ms的SQL语句都会被记录。
- 设置为0，输出所有语句的持续时间。
- 设置为-1，关闭此功能。

默认值：3s（即3000ms）

设置方式：该参数属于SUSET类型参数，请参见[表14-1](#)中对应设置方法进行设置。

设置建议：设置为默认值。

backtrace_min_messages

参数说明：控制当产生该设置参数级别相等或更高级别的信息时，会打印函数的堆栈信息到服务器日志文件中。

该参数属于SUSET类型参数，请参考[表14-1](#)中对应设置方法进行设置。

须知

该参数作为客户现场问题定位手段使用，且由于频繁的打印函数栈会对系统的开销及稳定性有一定的影响，因此如果需要进行问题定位时，建议避免将 `backtrace_min_messages` 的值设置为 `fatal` 及 `panic` 以外的级别。

取值范围：枚举类型

有效值有 `debug`、`debug5`、`debug4`、`debug3`、`debug2`、`debug1`、`info`、`log`、`notice`、`warning`、`error`、`fatal`、`panic`。参数的详细信息请参见表14-11。

默认值： `panic`

表14-11 解释GaussDB中使用的消息安全级别。当日志输出到syslog或者eventlog时，GaussDB进行如表中的转换。

表 14-11 信息严重程度分类

| 信息严重程度类型 | 详细说明 | 系统日志 | 事件日志 |
|-------------------------|---|---------|-------------|
| <code>debug[1-5]</code> | 报告详细调试信息。 | DEBUG | INFORMATION |
| <code>log</code> | 报告对数据库管理员有用的信息，比如检查点操作统计信息。 | INFO | INFORMATION |
| <code>info</code> | 报告用户可能需求的信息，比如在VACUUM VERBOSE过程中的信息。 | INFO | INFORMATION |
| <code>notice</code> | 报告可能对用户有帮助的信息，比如，长标识符的截断，作为主键一部分创建的索引等。 | NOTICE | INFORMATION |
| <code>warning</code> | 报告警告信息，比如在事务块范围之外的COMMIT。 | NOTICE | WARNING |
| <code>error</code> | 报告导致当前命令退出的错误。 | WARNING | ERROR |
| <code>fatal</code> | 报告导致当前会话终止的原因。 | ERR | ERROR |
| <code>panic</code> | 报告导致整个数据库被关闭的原因。 | CRIT | ERROR |

14.3.9.3 记录日志的内容

`debug_print_parse`

参数说明： 用于控制打印解析树结果。

该参数属于SIGHUP类型参数，请参考[表14-1](#)中对应设置方法进行设置。

取值范围：布尔型

- on表示开启打印结果的功能。
- off表示关闭打印结果的功能。

默认值：off

debug_print_rewritten

参数说明：用于控制打印查询重写结果。

该参数属于SIGHUP类型参数，请参考[表14-1](#)中对应设置方法进行设置。

取值范围：布尔型

- on表示开启打印结果的功能。
- off表示关闭打印结果的功能。

默认值：off

debug_print_plan

参数说明：用于设置是否将查询的执行计划打印到日志中。

该参数属于SIGHUP类型参数，请参考[表14-1](#)中对应设置方法进行设置。

取值范围：布尔型

- on表示开启打印结果的功能。
- off表示关闭打印结果的功能。

默认值：off

须知

- 只有当日志的级别为log及以上时，debug_print_parse、debug_print_rewritten和debug_print_plan的调试信息才会输出。当这些选项打开时，调试信息只会记录在服务器的日志中，而不会输出到客户端的日志中。通过设置[client_min_messages](#)和[log_min_messages](#)参数可以改变日志级别。
- 在打开debug_print_plan开关的情况下需尽量避免调用gs_encrypt_aes128及gs_decrypt_aes128函数，避免敏感参数信息在日志中泄露的风险。同时建议用户在打开debug_print_plan开关生成的日志中对gs_encrypt_aes128及gs_decrypt_aes128函数的参数信息进行过滤后再提供给外部维护人员定位，日志使用完成后请及时删除。

debug_pretty_print

参数说明：设置此选项对debug_print_parse、debug_print_rewritten和debug_print_plan产生的日志进行缩进，会生成易读但比设置为off时更长的输出格式。

该参数属于USERSET类型参数，请参考[表14-1](#)中对应设置方法进行设置。

取值范围：布尔型

- on表示进行缩进。
- off表示不进行缩进。

默认值：on

log_checkpoints

参数说明：控制在服务器日志中记录检查点和重启点的信息。打开此参数时，服务器日志消息包含涉及检查点和重启点的统计量，其中包含需要写的缓存区的数量及写入所花费的时间等。

该参数属于SIGHUP类型参数，请参考[表14-1](#)中对应设置方法进行设置。

取值范围：布尔型

- on表示打开此参数时，服务器日志消息包含涉及检查点和重启点的统计量。
- off表示关闭此参数时，服务器日志消息包含不涉及检查点和重启点的统计量。

默认值：off

log_connections

参数说明：控制是否记录客户端连接请求的日志信息。日志信息包括连接的IP、PORT、用户名、数据库名、GaussDB数据库响应建立连接流程中关键步骤的耗时等。

参数类型：布尔型

参数单位：无

说明

部分客户端程序（例如gsql），在判断是否需要密码的时候会尝试连接两次，因此日志消息中可能存在重复的“connection receive”（收到连接请求）。

取值范围：

- on：表示记录日志信息。
- off：表示不记录日志信息。

默认值：off

设置方式：该参数属于BACKEND类型参数，请参考[表14-1](#)中对应设置方法进行设置。

设置建议：推荐使用默认值。

log_disconnections

参数说明：控制记录客户端结束连接信息。

该参数属于BACKEND类型参数，请参考[表14-1](#)中对应设置方法进行设置。

取值范围：布尔型

- on表示记录信息。
- off表示不记录信息。

默认值： off

log_duration

参数说明： 控制记录每个已完成SQL语句的执行时间。对使用扩展查询协议的客户端、会记录语法分析、绑定和执行每一步所花费的时间。

该参数属于SUSET类型参数，请参考表14-1中对应设置方法进行设置。

取值范围： 布尔型

- 设置为off，该选项与**log_min_duration_statement**的不同之处在于log_min_duration_statement强制记录查询文本。
- 设置为on并且log_min_duration_statement大于零，记录所有持续时间，但是仅记录超过阈值的语句。这可用于在高负载情况下搜集统计信息。

默认值： off

log_error_verbosity

参数说明： 控制服务器日志中每条记录的消息写入的详细度。

该参数属于SUSET类型参数，请参考表14-1中对应设置方法进行设置。

取值范围： 枚举类型

- terse输出不包括DETAIL、HINT、QUERY及CONTEXT错误信息的记录。
- verbose输出包括SQLSTATE错误代码、源代码文件名、函数名及产生错误所在的行号。
- default输出包括DETAIL、HINT、QUERY及CONTEXT错误信息的记录，不包括SQLSTATE错误代码、源代码文件名、函数名及产生错误所在的行号。

默认值： default

log_hostname

参数说明： 默认状态下，连接消息日志只显示正在连接主机的IP地址。打开此选项同时可以记录主机名。由于解析主机名可能需要一定的时间，可能影响数据库的性能。

该参数属于SIGHUP类型参数，请参考表14-1中对应设置方法进行设置。

取值范围： 布尔型

- on表示可以同时记录主机名。
- off表示不可以同时记录主机名。

默认值： off

log_line_prefix

参数说明： 控制每条日志信息的前缀格式。日志前缀类似于printf风格的字符串，在日志的每行开头输出。用以%为开头的“转义字符”代替表14-12中的状态信息。

该参数属于SIGHUP类型参数，请参考表14-1中对应设置方法进行设置。

表 14-12 转义字符表

| 转义字符 | 效果 |
|------|--|
| %a | 应用程序名称。 |
| %u | 用户名。 |
| %d | 数据库名。 |
| %r | 远端主机名或者IP地址以及远端端口，在不启动log_hostname时显示IP地址及远端端口。 |
| %h | 远端主机名或者IP地址，在不启动log_hostname时只显示IP地址。 |
| %p | 线程ID。 |
| %t | 时间戳（没有毫秒，Windows上没有时区）。 |
| %m | 带毫秒的时间戳。 |
| %n | 表示指定错误上报的节点。 |
| %i | 命令标签：会话当前执行的命令类型。 |
| %e | SQLSTATE错误码。 |
| %c | 会话ID，详见说明。 |
| %l | 每个会话的日志编号，从1开始。 |
| %s | 会话启动时间。 |
| %v | 虚拟事务ID（backendID/ localXID） |
| %x | 事务ID（0表示没有分配事务ID）。 |
| %q | 不产生任何输出。如果当前线程是后端线程，忽略这个转义序列，继续处理后面的转义序列；如果当前线程不是后端线程，忽略这个转义序列和它后面的所有转义序列。 |
| %S | 会话ID。 |
| %T | TracelD。 |
| %% | 字符%。 |

说明

转义字符%c打印一个唯一的会话ID，由两个4字节的十六进制数组成，通过字符“.”分开。这两个十六进制数分别表示线程的启动时间及线程编号，所以%c也可以看作是保存打印这些名目的途径的空间。比如，从pg_stat_activity中产生会话ID，可以用下面的查询：

```
SELECT to_hex(EXTRACT(EPOCH FROM backend_start)::integer) || '.' ||
       to_hex(pid)
FROM pg_stat_activity;
```

- 当log_line_prefix设置为非空值时，请保证最后一个字符是一个空格，以此来直观地与后续的日志行进行区分，也可以使用一个标点符号。
- Syslog生成自己的时间戳及线程ID信息，所以当登录日志时，不需要包含这些转义字符。

取值范围：字符串

默认值：'%m %n %u %d %h %p %S %x %a '

📖 说明

%m %n %u %d %h %p %S %x %a 表示会话开始时间戳、错误上报节点、用户名、数据库名、远程主机名或IP、线程ID、会话ID、事务ID、应用名。

log_lock_waits

参数说明：当一个会话的等待获得一个锁的时间超过`deadlock_timeout`的值时，此选项控制在数据库日志中记录此消息。这对于决定锁等待是否会产生一个坏的行为是非常有用的。

该参数属于SUSET类型参数，请参考表14-1中对应设置方法进行设置。

取值范围：布尔型

- on表示记录此信息。
- off表示不记录此信息。

默认值：off

log_statement

参数说明：控制记录SQL语句。对于使用扩展查询协议的客户端，记录接收到执行消息的事件和绑定参数的值（内置单引号要双写）。

该参数属于SUSET类型参数，请参考表14-1中对应设置方法进行设置。

须知

- 即使log_statement设置为all，包含简单语法错误的语句也不会被记录，因为仅在完成基本的语法分析并确定了语句类型之后才记录日志。在使用扩展查询协议的情况下，在执行阶段之前（语法分析或规划阶段）同样不会记录。将log_min_error_statement设为ERROR或更低才能记录这些语句。
- 设置该参数为非none时，可视为开启相关语句审计功能，数据库DBA可以访问服务端日志查看SQL执行记录。

取值范围：枚举类型

- none表示不记录语句。
- ddl表示记录所有的数据定义语句，比如CREATE、ALTER和DROP语句。
- mod表示记录所有DDL语句，还包括数据修改语句INSERT、UPDATE、DELETE、TRUNCATE和COPY FROM。
- all表示记录所有语句，PREPARE、EXECUTE和EXPLAIN ANALYZE语句也同样被记录。

默认值：none

log_temp_files

参数说明：该参数控制满足记录临时文件要求的删除信息。临时文件可以用来排序、哈希及临时查询结果。当一个临时文件被删除时，将会产生一条日志消息。

参数类型：整型

参数单位：KB

取值范围：-1 ~ 2147483647。

- 正整数表示只记录比log_temp_files设定值大的临时文件的删除信息。
- 0表示记录所有的临时文件的删除信息。
- -1表示不记录任何临时文件的删除信息。

默认值：-1

设置方式：该参数属于SUSET类型参数，请参见表14-1中对应设置方法进行设置。

设置建议：建议设置默认值-1，表示不记录任何临时文件的删除信息。设置此参数时，当满足记录要求的临时文件越多，日志记录也会越多，则会影响系统性能。

log_timezone

参数说明：设置服务器写日志文件时使用的时区。与TimeZone不同，这个值是数据库范围的，针对所有连接到本数据库的会话生效。

该参数属于SIGHUP类型参数，请参考表14-1中对应设置方法进行设置。

取值范围：字符串，可查询视图PG_TIMEZONE_NAMES（详见《开发者指南》的“系统表和系统视图 > 系统视图 > PG_TIMEZONE_NAMES”章节）获得。

默认值：根据OS时区设置

📖 说明

gs_initdb进行相应系统环境设置时会对默认值进行修改。

logging_module

参数说明：用于设置或者显示模块日志在服务端的可输出性。该参数属于会话级参数，不建议通过gs_guc工具来设置。

参数类型：字符串

参数单位：无

默认值：无

取值范围：模块日志在服务端输出，其他模块日志在服务端不输出，可由SHOW logging_module查看：

```
ALL,on(),off(COMMAND,DFS,GUC,GSCLEAN,HDFS,ORC,SLRU,MEM_CTL,AUTOVAC,CACHE,ADIO,SSL,GDS,TBL  
SPC,WLM,OBS,INDEX,EXECUTOR,OPFUSION,GPC,GSC,VEC_EXECUTOR,STREAM,LLVM,OPT,OPT_REWRITE,OPT  
_JOIN,OPT_AGG,OPT_CHOICE,OPT_SUBPLAN,OPT_SETOP,OPT_SKEW,OPT_PLANNER,OPT_STAT_EXT,SPM,SP  
M_KEY_FLOW,UDF,COOP_ANALYZE,WLMCP,ACCELERATE,MOT,PLANHINT,PARQUET,PGSTAT,CARBONDATA,S  
NAPSHOT,XACT,HANDLE,CLOG,EC,REMOTE,CN_RETRY,PLSQL,TEXTSEARCH,SEQ,REDO,FUNCTION,PARSER,IN  
STR,WDR_SNAPSHOT,WDR_REPORT,ASP_REPORT,INCRE_CKPT,INCRE_BG_WRITER,DBL_WRT,RTO_RPO,HEART  
BEAT,COMM_IPC,COMM_PARAM,TIMESERIES,SCHEMA,GTT,SEGMENT_PAGE,LIGHTPROXY,HOTKEY,THREAD_  
POOL,OPT_AI,WALRECEIVER,USTORE,UPAGE,UBTREE,UNDO,TIMECAPSULE,GEN_COL,DCF,AI4DB,DB4AI,ABO,
```

```
MOD_ABOFEEDBACK,PLDEBUGGER,ADVISOR,SEC,SEC_FE,SEC_LEGER,SEC_POLICY,SEC_SDD,SEC_TDE,COMM_
FRAMEWORK,COMM_PROXY,COMM_POOLER,COMM_STATUS,VACUUM,JOB,SPI,NEST_COMPILE,RESOWNER
,GSSTACK,LOGICAL_DECODE,GPRC,DISASTER_READ,STANDBY_READ,REPSYNC,SQLPATCH,PARTITION,UBT_N
EWPAGE,GPI,GS_DEPENDENCY,LWLOCK,LOCK,UNIQUE_SQL,GS,GLC,SRF,DBLINK,BARRIER_CREATOR,EXRTO_
PAGE_P,SEQ_TUP_P,BT_TUP_P,DISPATCH_VERIFY,HBKT,DBE_STATS,DBE_XMLGEN,UPDATE_DIST_COL,GS_ILM,
GSPERF,EXEC_REMOTE,UBTREE_PARA,BTREE_PARA,ANTI_CACHE,ANTI_RECYCLER,VERIFYLOG,GS_REPAIR,AUT
HID,CCINDEX)
```

 **注意**

当前版本CN_RETRY不生效。

设置方式：该参数属于USERSET类型参数，设置请参考表14-1中对应设置的方法进行设置。

设置方法：首先，可以通过SHOW logging_module来查看哪些模块是支持可控制的。例如，查询输出结果为：

```
gaussdb=# show logging_module;
logging_module
-----
ALL,on(),off(COMMAND,DFS,GUC,GSCLAN,HDFS,ORC,SLRU,MEM_CTL,AUTOVAC,CACHE,ADIO,SSL,GDS,TBL
SPC,WLM,OBS,INDEX,EXECUTOR,OPFUSION,GPC,GSC,VEC_EXECUTOR,STREAM,LLVM,OPT,OPT_REWRITE,OPT
_JOIN,OPT_AGG,OPT_CHOICE,OPT_SUBPLAN,OPT_SETOP,OPT_SKEW,OPT_PLANNER,OPT_STAT_EXT,SPM,SP
M_KEY_FLOW,UDF,COOP_ANALYZE,WLMCP,ACCELERATE,MOT,PLANHINT,PARQUET,PGSTAT,CARBONDATA,S
NAPSHOT,XACT,HANDLE,CLOG,EC,REMOTE,CN_RETRY,PLSQL,TEXTSEARCH,SEQ,REDO,FUNCTION,PARSER,IN
STR,WDR_SNAPSHOT,WDR_REPORT,ASP_REPORT,INCRE_CKPT,INCRE_BG_WRITER,DBL_WRT,RTO_RPO,HEART
BEAT,COMM_IPC,COMM_PARAM,TIMESERIES,SCHEMA,GTT,SEGMENT_PAGE,LIGHTPROXY,HOTKEY,THREAD_
POOL,OPT_AI,WALRECEIVER,USTORE,UPAGE,UBTREE,UNDO,TIMECAPSULE,GEN_COL,DCF,AI4DB,DB4AI,ABO,
MOD_ABOFEEDBACK,PLDEBUGGER,ADVISOR,SEC,SEC_FE,SEC_LEGER,SEC_POLICY,SEC_SDD,SEC_TDE,COMM_
FRAMEWORK,COMM_PROXY,COMM_POOLER,COMM_STATUS,VACUUM,JOB,SPI,NEST_COMPILE,RESOWNER
,GSSTACK,LOGICAL_DECODE,GPRC,DISASTER_READ,STANDBY_READ,REPSYNC,SQLPATCH,PARTITION,UBT_N
EWPAGE,GPI,GS_DEPENDENCY,LWLOCK,LOCK,UNIQUE_SQL,GS,GLC,SRF,DBLINK,BARRIER_CREATOR,EXRTO_
PAGE_P,SEQ_TUP_P,BT_TUP_P,DISPATCH_VERIFY,HBKT,DBE_STATS,DBE_XMLGEN,UPDATE_DIST_COL,GS_ILM,
GSPERF,EXEC_REMOTE,UBTREE_PARA,BTREE_PARA,ANTI_CACHE,ANTI_RECYCLER,VERIFYLOG,GS_REPAIR,AUT
HID,CCINDEX)
(1 row)
```

支持可控制的模块使用大写来标识，特殊标识ALL用于对所有模块日志进行设置。可以使用on/off来控制模块日志的输出。设置SSL模块日志为可输出，使用如下命令：

```
gaussdb=# set logging_module='on(SSL)';
SET
gaussdb=# show
logging_module;
logging_module
-----
ALL,on(SSL),off(COMMAND,DFS,GUC,GSCLAN,HDFS,ORC,SLRU,MEM_CTL,AUTOVAC,CACHE,ADIO,GDS,TBL
SPC,WLM,OBS,INDEX,EXECUTOR,OPFUSION,GPC,GSC,VEC_EXECUTOR,STREAM,LLVM,OPT,OPT_REWRITE,OPT
_JOIN,OPT_AGG,OPT_CHOICE,OPT_SUBPLAN,OPT_SETOP,OPT_SKEW,OPT_PLANNER,OPT_STAT_EXT,SPM,SP
M_KEY_FLOW,UDF,COOP_ANALYZE,WLMCP,ACCELERATE,MOT,PLANHINT,PARQUET,PGSTAT,CARBONDATA,S
NAPSHOT,XACT,HANDLE,CLOG,EC,REMOTE,CN_RETRY,PLSQL,TEXTSEARCH,SEQ,REDO,FUNCTION,PARSER,IN
STR,WDR_SNAPSHOT,WDR_REPORT,ASP_REPORT,INCRE_CKPT,INCRE_BG_WRITER,DBL_WRT,RTO_RPO,HEART
BEAT,COMM_IPC,COMM_PARAM,TIMESERIES,SCHEMA,GTT,SEGMENT_PAGE,L
IGHTPROXY,HOTKEY,THREAD_POOL,OPT_AI,WALRECEIVER,USTORE,UPAGE,UBTREE,UNDO,TIMECAPSULE,GE
N_COL,DCF,AI4DB,DB4AI,ABO,MOD_ABOFEEDBACK,PLDEBUGGER,ADVISOR,SEC,SEC_FE,SEC_LEGER,SEC_POL
ICY,SEC_SDD,SEC_TDE,COMM_FRAMEWORK,COMM_PROXY,COMM_POOLER,COMM_STATUS,VACUUM,JOB,S
PI,NEST_COMPILE,RESOWNER,GSSTACK,LOGICAL_DECODE,GPRC,DISASTER_READ,STANDBY_READ,REPSYNC,
SQLPATCH,PARTITION,UBT_NEWPAGE,GPI,GS_DEPENDENCY,LWLOCK,LOCK,UNIQUE_SQL,GS,GLC,SRF,DBLIN
K,BARRIER_CREATOR,EXRTO_PAGE_P,SEQ_TUP_P,BT_TUP_P,DISPATCH_VERIFY,HBKT,DBE_STATS,DBE_XMLGEN
,UPDATE_DIST_COL,GS_ILM,GSPERF,EXEC_REMOTE,UBTREE_PARA,BTREE_PARA,ANTI_CACHE,ANTI_RECYCLER
```

```
,VERIFYLOG,GS_REPAIR,AUTHID,CCINDEX)  
(1 row)
```

可以看到模块SSL的日志输出被打开。

ALL标识是相当于一个快捷操作，即对所有模块的日志可输出进行开启或关闭。

```
gaussdb=# set logging_module='off(ALL)';  
SET  
gaussdb=# show  
logging_module;  
logging_module  
-----  
-----  
ALL,on(),off(COMMAND,DFS,GUC,GSCLEAN,HDFS,ORC,SLRU,MEM_CTL,AUTOVAC,CACHE,ADIO,SSL,GDS,TBL  
SPC,WLM,OBS,INDEX,EXECUTOR,OPFUSION,GPC,GSC,VEC_EXECUTOR,STREAM,LLVM,OPT,OPT_REWRITE,OPT  
_JOIN,OPT_AGG,OPT_CHOICE,OPT_SUBPLAN,OPT_SETOP,OPT_SKEW,OPT_PLANNER,OPT_STAT_EXT,SPM,SPM_KE  
Y_FLOW,UDF,COOP_ANALYZE,WLMCP,ACCELERATE,MOT,PLANHINT,PARQUET,PGSTAT,CARBONDATA,S  
NAPSHOT,XACT,HANDLE,CLOG,EC,REMOTE,CN_RETRY,PLSQL,TEXTSEARCH,SEQ_REDO,FUNCTION,PARSER,IN  
STR,WDR_SNAPSHOT,WDR_REPORT,ASP_REPORT,INCRE_CKPT,INCRE_BG_WRITER,DBL_WRT,RTO_RPO,HEART  
BEAT,COMM_IPC,COMM_PARAM,TIMESERIES,SCHEMA,GTT,SEGMENT_PAGE,LIGHTPROXY,HOTKEY,THREAD_  
POOL,OPT_AI,WALRECEIVER,USTORE,UPAGE,UBTREE,UNDO,TIMECAPSULE,GEN_COL,DCF,AI4DB,DB4AI,ABO,  
MOD_ABOFEEDBACK,PLDEBUGGER,ADVISOR,SEC,SEC_FE,SEC_LEGER,SEC_POLICY,SEC_SDD,SEC_TDE,COMM_  
FRAMEWORK,COMM_PROXY,COMM_POOLER,COMM_STATUS,VACUUM,JOB,SPI,NEST_COMPILE,RESOWNER,  
GSSTACK,LOGICAL_DECODE,GPRC,DISASTER_READ,STANDBY_READ,REPSYNC,SQLPATCH,PARTITION,UBT_N  
EWPAGE,GPI,GS_DEPENDENCY,LWLOCK,LOCK,UNIQUE_SQL,GS,GLC,SFR,DBLINK,BARRIER_CREATOR,EXRTO_  
PAGE_P,SEQ_TUP_P,BT_TUP_P,DISPATCH_VERIFY,HBKT,DBE_STATS,DBE_XMLGEN,UPDATE_DIST_COL,GS_ILM,  
GSPERF,EXEC_REMOTE,UBTREE_PARA,BTREE_PARA,ANTI_CACHE,ANTI_RECYCLER,VERIFYLOG,GS_REPAIR,AUT  
HID,CCINDEX)  
(1 row)  
  
gaussdb=# set logging_module='on(ALL)';  
SET  
gaussdb=# show  
logging_module;  
logging_module  
-----  
-----  
ALL,on(COMMAND,DFS,GUC,GSCLEAN,HDFS,ORC,SLRU,MEM_CTL,AUTOVAC,CACHE,ADIO,SSL,GDS,TBLSPC,  
WLM,OBS,INDEX,EXECUTOR,OPFUSION,GPC,GSC,VEC_EXECUTOR,STREAM,LLVM,OPT,OPT_REWRITE,OPT_J  
OIN,OPT_AGG,OPT_CHOICE,OPT_SUBPLAN,OPT_SETOP,OPT_SKEW,OPT_PLANNER,OPT_STAT_EXT,SPM,SPM_KE  
Y_FLOW,UDF,COOP_ANALYZE,WLMCP,ACCELERATE,MOT,PLANHINT,PARQUET,PGSTAT,CARBONDATA,SNAPSH  
OT,XACT,HANDLE,CLOG,EC,REMOTE,CN_RETRY,PLSQL,TEXTSEARCH,SEQ_REDO,FUNCTION,PARSER,INSTR,WD  
R_SNAPSHOT,WDR_REPORT,ASP_REPORT,INCRE_CKPT,INCRE_BG_WRITER,DBL_WRT,RTO_RPO,HEARTBEAT,C  
OMM_IPC,COMM_PARAM,TIMESERIES,SCHEMA,GTT,SEGMENT_PAGE,LIGHTPROXY,HOTKEY,THREAD_POOL,  
OPT_AI,WALRECEIVER,USTORE,UPAGE,UBTREE,UNDO,TIMECAPSULE,GEN_COL,DCF,AI4DB,DB4AI,ABO,MOD_  
ABOFEEDBACK,PLDEBUGGER,ADVISOR,SEC,SEC_FE,SEC_LEGER,SEC_POLICY,SEC_SDD,SEC_TDE,COMM_FRAM  
EWORK,COMM_PROXY,COMM_POOLER,COMM_STATUS,VACUUM,JOB,SPI,NEST_COMPILE,RESOWNER,GSST  
ACK,LOGICAL_DECODE,GPRC,DISASTER_READ,STANDBY_READ,REPSYNC,SQLPATCH,PARTITION,UBT_NEWPA  
GE,GPI,GS_DEPENDENCY,LWLOCK,LOCK,UNIQUE_SQL,GS,GLC,SFR,DBLINK,BARRIER_CREATOR,EXRTO_  
PAGE_P,SEQ_TUP_P,BT_TUP_P,DISPATCH_VERIFY,HBKT,DBE_STATS,DBE_XMLGEN,UPDATE_DIST_COL,GS_ILM,GSPERF  
,EXEC_REMOTE,UBTREE_PARA,BTREE_PARA,ANTI_CACHE,ANTI_RECYCLER,VERIFYLOG,GS_REPAIR,AUTHID,CCI  
NDEX),off()  
(1 row)
```

依赖关系：该参数依赖于log_min_message参数的设置

enable_unshipping_log

参数说明：用于控制是否打印语句不下推的日志，主要用于帮助用户定位不下推语句可能导致的性能问题。当enable_stream_operator参数关闭时，如果这个参数设置为on，会有大量关于计划不能下推的日志记录到日志文件中。如果用户不需要这些日志内容，建议用户在enable_stream_operator参数关闭时，也同时关闭enable_unshipping_log参数。

该参数属于USERSET类型参数，请参考表14-1中对应设置方法进行设置。

取值范围：布尔型

- on表示打印日志。
- off表示不打印日志。

默认值：off

opfusion_debug_mode

参数说明：用于调试简单查询是否进行查询优化。设置成log级别可以在DN的执行计划中看到没有查询优化的具体原因。

该参数属于USERSET类型参数，请参考[表14-1](#)中对应设置方法进行设置。

取值范围：枚举类型

- off表示不打开该功能。
- log表示打开该功能，可以在DN的执行计划中看到没有查询优化的具体原因。

须知

- 需要设置参数max_datanode_for_plan才能看到DN的执行计划。
- 提供在log中显示语句没有查询优化的具体原因，需要将参数设置成log级别，log_min_messages设置成debug4级别，logging_module设置'on(OPFUSION)'，注意log内容可能会比较多，尽可能在调优期间执行少量作业使用。

默认值：off

enable_debug_vacuum

参数说明：允许输出一些与VACUUM相关的日志，便于定位VACUUM相关问题。开发人员专用，不建议普通用户使用。

该参数属于SIGHUP类型参数，请参考[表14-1](#)中对应设置方法进行设置。

取值范围：布尔型

- on/true表示开启此日志开关。
- off/false表示关闭此日志开关。

默认值：off

resource_track_log

参数说明：控制自诊断的日志级别。目前仅对多列统计信息进行控制。

该参数属于USERSET类型参数，请参考[表14-1](#)中对应设置方法进行设置。

取值范围：字符串

- summary：显示简略的诊断信息。
- detail：显示详细的诊断信息。

目前这两个参数值只在显示多列统计信息未收集的告警的情况下有差别，summary不显示未收集多列统计信息的告警，detail会显示这类告警。

默认值：summary

14.3.9.4 使用 CSV 格式写日志

前提条件

- **log_destination**的值设置为csvlog。
- **logging_collector**的值设置为on。

csvlog 定义

以“逗号分隔值”即CSV（Comma Separated Value）的形式发出日志。

以下是简单的用来存储CSV形式日志输出的表定义：

```
CREATE TABLE gaussdb_log
(
log_time timestamp(3) with time zone,
node_name text,
user_name text,
database_name text,
process_id bigint,
connection_from text,
"session_id" text,
session_line_num bigint,
command_tag text,
session_start_time timestamp with time zone,
virtual_transaction_id text,
transaction_id bigint,
query_id bigint,
module text,
error_severity text,
sql_state_code text,
message text,
detail text,
hint text,
internal_query text,
internal_query_pos integer,
context text,
query text,
query_pos integer,
location text,
application_name text
);
```

详细说明请参见[表14-13](#)。

表 14-13 csvlog 字段含义表

| 字段名 | 字段含义 | 字段名 | 字段含义 |
|---------------|---------|----------------|--------------|
| log_time | 毫秒级的时间戳 | module | 日志所属模块 |
| node_name | 节点名称 | error_severity | ERRORSTATE代码 |
| user_name | 用户名 | sql_state_code | SQLSTATE代码 |
| database_name | 数据库名 | message | 错误消息 |

| 字段名 | 字段含义 | 字段名 | 字段含义 |
|------------------------|--------------|--------------------|---|
| process_id | 线程ID | detail | 详细错误消息 |
| connection_from | 客户主机:
端口号 | hint | 提示 |
| session_id | 会话ID | internal_query | 内部查询（查询那些导致错误的信息，如果有的话） |
| session_line_num | 每个会话的行数 | internal_query_pos | 内部查询指针 |
| command_tag | 命令标签 | context | 环境 |
| session_start_time | 会话开始时间 | query | 错误发生位置的字符统计 |
| virtual_transaction_id | 常规事务 | query_pos | 错误发生位置指针 |
| transaction_id | 事务ID | location | 在GaussDB源代码中错误的位置（如果 <code>log_error_verbosity</code> 的值设为 <code>verbose</code> ） |
| query_id | 查询ID | application_name | 应用名称 |

使用COPY FROM命令将日志文件导入这个表：

```
COPY postgres_log FROM '/opt/data/gs_log/logfile.csv' WITH csv;
```

📖 说明

此处的日志名“logfile.csv”要换成实际生成的日志的名称。

简化输入

简化输入到CSV日志文件，可以通过如下操作：

- 设置 `log_filename` 和 `log_rotation_age`，为日志文件提供一个一致的、可预测的命名方案。通过日志文件名，预测一个独立的日志文件完成并进入准备导入状态的时间。
- 将 `log_rotation_size` 设为0来终止基于尺寸的日志回滚，因为基于尺寸的日志回滚让预测日志文件名变得非常的困难。
- 将 `log_truncate_on_rotation` 设为on以便区分在同一日志文件中旧的日志数据和新的日志数据。

14.3.10 告警检测

在集群运行的过程中，会对数据库中的错误场景进行检测，便于用户及早感知到数据库集群的错误。告警写入的system_alarm日志可以在\$GAUSSLOG/cm、\$GAUSSLOG/gs_log/gtm、\$GAUSSLOG/gs_log或\$GAUSSLOG/roach/agent路径下查看。

enable_alarm

参数说明：允许打开告警检测线程，检测数据库中可能的错误场景。

该参数属于POSTMASTER类型参数，请参考表14-1中对应设置方法进行设置。

取值范围：布尔型

- on表示允许打开告警检测线程。
- off表示不允许打开告警检测线程。

默认值：on

说明

该参数生效范围节点仅为CN、DN。

connection_alarm_rate

参数说明：允许和数据库连接的最大并发连接数的比率限制。数据库连接的最大并发连接数为`max_connections`* `connection_alarm_rate`。

该参数属于SIGHUP类型参数，请参考表14-1中对应设置方法进行设置。

取值范围：浮点型，0.0~1.0

默认值：0.9

alarm_report_interval

参数说明：指定告警上报的时间间隔。

该参数属于SIGHUP类型参数，请参考表14-1中对应设置方法进行设置。

取值范围：整型，单位为秒。

默认值：10

alarm_component

参数说明：在对告警做上报时，会进行告警抑制，即同一个实例的同一个告警项在`alarm_report_interval`（默认值为10s）内不做重复上报。在这种情况下设置用于处理告警内容的告警组件的位置，仅sysadmin用户可以访问。

该参数属于POSTMASTER类型参数，请参考表14-1中对应设置方法进行设置。

取值范围：字符串。

- 若前置脚本`gs_preinstall`中的`--alarm-type`参数设置为5时，表示未对接第三方组件，告警写入`system_alarm`日志，此时GUC参数`alarm_component`的取值为：`/opt/huawei/snas/bin/snas_cm_cmd`。
- 若前置脚本`gs_preinstall`中的`--alarm-type`参数设置为1时，表示对接第三方组件，此时GUC参数`alarm_component`的值为第三方组件的可执行程序绝对路径。

默认值：`/opt/huawei/snas/bin/snas_cm_cmd`

14.3.11 运行时统计

14.3.11.1 查询和索引统计收集器

查询和索引统计收集器负责收集数据库系统运行中的统计数据，如在一个表和索引上进行了多少次插入与更新操作、磁盘块的数量和元组的数量、每个表上最近一次执行清理和分析操作的时间等。可以通过查询系统视图pg_stats和pg_statistic查看统计数据。下面的参数设置服务器范围内的统计收集特性。

track_activities

参数说明：控制收集每个会话中当前正在执行命令的统计数据。对于存储过程，打开该参数后，可以通过pg_stat_activity视图看到存储过程内正在执行的perform语句、调用存储过程语句、存储过程内的SQL语句、OPEN CURSOR语句。

该参数属于SUSET类型参数，请参考表14-1中对应设置方法进行设置。

取值范围：布尔型

- on表示开启收集功能。
- off表示关闭收集功能。

默认值：on



注意

该参数设置为off影响存储引擎空间回收能力，会导致空间膨胀。

track_counts

参数说明：控制收集数据库活动的统计数据。

该参数属于SUSET类型参数，请参考表14-1中对应设置方法进行设置。

取值范围：布尔型

- on表示开启收集功能。
- off表示关闭收集功能。



在AutoVacuum自动清理线程中选择清理的数据库时，需要数据库的统计数据，故默认值设为on。

默认值：on



注意

该参数设置为off影响存储引擎空间回收能力，会导致空间膨胀。

track_procedure_sql

参数说明：该参数控制pg_stat_activity系统表中的query列是否同时打印该存储过程中正在执行的SQL语句。

参数类型：布尔型

参数单位：无

取值范围：on、off

- on表示调用存储过程时，pg_stat_activity的query列会同时打印存储过程正在执行的语句。
- off表示调用存储过程时，pg_stat_activity的query列只打印存储过程调用语句。

默认值：on

设置方式：该参数属于USERSET类型参数，请参考[表14-1](#)中对应设置方法进行设置。

设置建议：无

track_io_timing

参数说明：控制收集数据库I/O调用时序的统计数据。I/O时序统计数据可以在pg_stat_database中查询。

该参数属于SUSERSET类型参数，请参考[表14-1](#)中对应设置方法进行设置。

取值范围：布尔型

- on表示开启收集功能，开启时，收集器会在重复地去查询当前时间的操作系统，这可能会引起某些平台的重大开销，故默认值设置为off。
- off表示关闭收集功能。

默认值：off

track_functions

参数说明：控制收集函数的调用次数和调用耗时的统计数据。

该参数属于SUSERSET类型参数，请参考[表14-1](#)中对应设置方法进行设置。

须知

当SQL语言函数设置为调用查询的“内联”函数时，不管是否设置此选项，这些SQL语言函数无法被追踪到。

取值范围：枚举类型

- pl表示只追踪过程语言函数。
- none表示关闭函数追踪功能。

默认值：none

track_activity_query_size

参数说明：用于跟踪每一个活动会话的当前正在执行命令的字节数。如果实际命令字节数大于该值，会进行截断。

参数类型：整型

参数单位：字节（byte）

取值范围：100 ~ 102400

默认值：1024

设置方式：该参数属于POSTMASTER类型参数，请参考[表14-1](#)中对应设置方法进行设置。

设置建议：根据实际业务场景进行设置。

update_process_title

参数说明：控制收集因每次服务器接收到一个新的SQL语句时而产生的线程名称更新的统计数据。

线程名称可以通过ps命令进行查看，在Windows下通过任务管理器查看。

该参数属于INTERNAL类型参数，请参考[表14-1](#)中对应设置方法进行设置。

取值范围：布尔型

- on表示开启收集功能。
- off表示关闭收集功能。

默认值：off

stats_temp_directory

参数说明：设置存储临时统计数据的目录，仅sysadmin用户可以访问。

该参数属于SIGHUP类型参数，请参考[表14-1](#)中对应设置方法进行设置。

须知

将其设置为一个基于RAM的文件系统目录会减少实际的I/O开销并可以提升其性能。

取值范围：字符串

默认值：pg_stat_tmp

track_thread_wait_status_interval

参数说明：用来定期收集thread状态信息的时间间隔。

该参数属于SUSET类型参数，请参考[表14-1](#)中对应设置方法进行设置。

取值范围：整型，0 ~ 1440，单位为min。

默认值：30min

enable_save_datachanged_timestamp

参数说明：确定是否收集insert/update/delete, exchange/truncate/drop partition操作对表数据改动的时间。

该参数属于USERSET类型参数，请参考表14-1中对应设置方法进行设置。

取值范围：布尔型

- on表示允许收集相关操作对表数据改动的时间。
- off表示禁止收集相关操作对表数据改动的时间。

默认值：on

plan_collect_thresh

参数说明：控制收集每个会话中当前正在执行计划的统计数据。

该参数属于SUSERSET类型参数，请参考表14-1中对应设置方法进行设置。

取值范围：整型，-1~2147483647

- -1表示不收集运行态计划。
- 0表示计划执行之前收集一次运行态计划。
- >0表示当计划中所有算子增量返回tuple数量之和大于等于该值时收集一次运行态计划。

默认值：0

track_sql_count

参数说明：控制对每个会话中当前正在执行的SELECT、INSERT、UPDATE、DELETE、MERGE INTO语句进行计数的统计数据。

该参数属于SUSERSET类型参数，请参考表14-1中对应设置方法进行设置。

取值范围：布尔型

- on表示开启计数功能。
- off表示关闭计数功能。

默认值：on

说明

当参数关闭时，查询视图的结果为0行。

14.3.11.2 热点 key 统计

分布式架构下，如果应用短时间内集中访问某一节点，会导致该节点资源使用过高，从而影响数据库正常运行。GaussDB提供的热点key快速检测功能可以用来快速定位是否有热点key以及热点key的分布来帮助定位问题。

enable_hotkeys_collection

参数说明：开关打开后，自动对数据库内的被访问的键值进行统计。

📖 说明

如果是通过gs_guc set 方式设置参数，需要重启数据库使得GUC参数生效，重启数据库时会清理热点key信息。

当GUC参数关闭时，调用热点key查询结果将会返回空，并且提示GUC参数关闭。但是开关关闭时，热点key清理接口仍可以正常使用。

参数类型：布尔型

参数单位：无

取值范围：

- on表示开启计数功能。
- off表示关闭计数功能。

默认值：off

设置方式：该参数属于SUSET类型参数，请参考表14-1中对应设置方法进行设置。

设置建议：需要使用热点检测功能时打开开关。开关打开后，TPCC性能略微下降，控制在5%以内，每个实例会占用500M内存资源。

14.3.12 自动清理

系统自动清理线程（autovacuum）自动执行VACUUM和ANALYZE命令，回收被标识为删除状态的记录空间，并更新表的统计数据。

系统自动清理线程（autovacuum）包含VACUUM和ANALYZE两个过程。两次autovacuum的执行间隔时间为参数autovacuum_naptime控制，默认时间为10分钟，可根据实际业务场景进行配置。该间隔时间不能保证完全精确，一方面取决于环境的硬件条件和负载，当负载较高时，可能由于需要清理的数据量较大，造成延迟；另一方面取决于相关参数autovacuum_naptime和autovacuum_max_workers的配置值，autovacuum_naptime为执行间隔时间，配置值越小，执行间隔越小，但由于涉及数据的清理和统计信息的计算，占用的CPU、内存和IO开销均会增大；autovacuum_max_workers为同时运行的自动清理线程的最大数量，配置值越大，执行间隔越符合autovacuum_naptime的配置，但占用的CPU、内存和IO开销同样会增大。

autovacuum

参数说明：控制数据库自动清理线程（autovacuum）的启动。自动清理线程运行的前提是将track_counts设置为on。

📖 说明

- 如果需要使系统在故障恢复后，具备自动清理两阶段事务的功能，请将autovacuum设置为on。
- 当设置autovacuum为on，autovacuum_max_workers为0时，表示系统不会自动进行autovacuum，只会在故障恢复后，自动清理两阶段事务。
- 当设置autovacuum为on，autovacuum_max_workers大于0时，表示系统在故障恢复后，不仅会自动清理两阶段事务，还可以自动进行autovacuum。

参数类型：布尔型

参数单位：无

取值范围：

- on: 表示开启数据库自动清理线程。
- off: 表示关闭数据库自动清理线程。

默认值: on

设置方式: 该参数属于SIGHUP类型参数, 请参考[表14-1](#)中对应设置方法进行设置。

autovacuum_mode

参数说明: 该参数仅在autovacuum设置为on的场景下生效, 它控制autoanalyze和autovacuum的打开情况。

参数类型: 枚举类型

参数单位: 无

取值范围: analyze、vacuum、mix、none

- analyze: 表示只做autoanalyze。
- vacuum: 表示只做autovacuum。
- mix: 表示autoanalyze和autovacuum都做。
- none: 表示autoanalyze和autovacuum都不做。

默认值: mix

设置方式: 该参数属于SIGHUP类型参数, 请参考[表14-1](#)中对应设置方法进行设置。

设置建议: 建议设置为默认值。

autoanalyze_timeout

参数说明: 设置autoanalyze的超时时间。在对某张表做autoanalyze时, 如果该表的analyze时长超过了autoanalyze_timeout, 则自动取消该表此次analyze。

这里的时间检查不能保证完全精确, 原则上要保证各个CN上统计信息一致, 因此在CN间同步信息时, 即便超时也不会被打断。这导致实际的执行时间有可能超过用户定义的时间。

参数类型: 整型

参数单位: 秒 (s)

取值范围: 0~2147483, 0表示不超时。

默认值: 300

设置方式: 该参数属于SIGHUP类型参数, 请参考[表14-1](#)中对应设置方法进行设置。

设置建议: 无

autovacuum_io_limits

参数说明: 控制autovacuum线程每秒触发IO的上限。

参数类型: 整型

参数单位: 无

取值范围: -1 ~ 1073741823。其中-1表示不控制, 而是使用系统默认控制组。

默认值： -1

设置方式： 该参数属于SIGHUP类型参数，请参考[表14-1](#)中对应设置方法进行设置。

log_autovacuum_min_duration

参数说明： 当自动清理的执行时间大于或者等于某个特定的值时，向服务器日志中记录自动清理执行的每一步操作。设置此选项有助于追踪自动清理的行为。

举例如下：将log_autovacuum_min_duration设置为250ms，表示记录所有运行大于或者等于250ms的自动清理命令的相关信息。

参数类型： 整型

参数单位： 毫秒

取值范围： -1 ~ 2147483647。

- 当参数设置为0时，表示所有的自动清理操作都记录到日志中。
- 当参数设置为-1时，表示所有的自动清理操作都不记录到日志中。
- 当参数设置为非-1时，当由于锁冲突的存在导致一个自动清理操作被跳过，记录一条消息（记录跳过autovacuum原因，便于审计）。

默认值： -1

设置方式： 该参数属于SIGHUP类型参数，请参考[表14-1](#)中对应设置方法进行设置。

设置建议： 一般默认-1。日志中需要记录autovacuum操作的场景下，则设置为非-1。

autovacuum_max_workers

参数说明： 设置能同时运行的自动清理线程的最大数量，该参数的取值上限与GUC参数max_connections和job_queue_processes大小有关。

参数类型： 整型

参数单位： 无

取值范围： 最小值为0（表示不会自动进行autovacuum），理论最大值为262143，实际最大值为动态值，计算公式为“262143 - max_inner_tool_connections - max_connections - max_concurrent_autonomous_transactions - job_queue_processes - 辅助线程数 - autovacuum的launcher线程数 - 1”，其中辅助线程数和autovacuum的launcher线程数由两个宏来指定，当前版本的默认值分别为20和2。

默认值： 3

调整建议： 此参数设置越大，自动清理功能创建的线程数越多，占用的系统cpu和内存资源越多，所以设置时不建议设置过大，避免由于此参数设置过大导致内存无法分配或者占用过多cpu资源，导致数据库启动报错或业务受到影响。

设置方式： 该参数属于POSTMASTER类型参数，请参考[表14-1](#)中对应设置方法进行设置。

autovacuum_naptime

参数说明： 设置两次自动清理操作的时间间隔。

参数类型：整型

参数单位：s

取值范围：1~2147483。

默认值：10min（即600s）

设置方式：该参数属于SIGHUP类型参数，请参考表14-1中对应设置方法进行设置。例如，不带单位取值600，表示autovacuum_naptime为600s；带单位取值10min，表示autovacuum_naptime为10min。取值如果要带单位，必须为s、min、h、d

设置建议：设置为默认值，不作调整。

autovacuum_vacuum_threshold

参数说明：用于计算触发VACUUM的阈值，计算方式为autovacuum_vacuum_threshold+ reltuples（表上元组的个数）* autovacuum_vacuum_scale_factor。当表上被删除或更新的记录数超过阈值时才会对这个表执行VACUUM操作。

参数类型：整型

参数单位：无

取值范围：0~2147483647

默认值：50

设置方式：该参数属于SIGHUP类型参数，请参考表14-1中对应设置方法进行设置。

设置建议：推荐使用默认值。

autovacuum_analyze_threshold

参数说明：用于计算触发ANALYZE操作的阈值，计算方式为autovacuum_analyze_threshold+ reltuples（表上元组的个数）* autovacuum_analyze_scale_factor。当表上被删除、插入或更新的记录数超过阈值时才会对这个表执行ANALYZE操作。若表上存在全局二级索引，则当表上被删除、插入和更新的记录数超过阈值的20倍时，才会对全局二级索引执行ANALYZE操作。

参数类型：整型

参数单位：无

取值范围：0~2147483647

默认值：50

设置方式：该参数属于SIGHUP类型参数，请参考表14-1中对应设置方法进行设置。

设置建议：推荐使用默认值。

autovacuum_vacuum_scale_factor

参数说明：VACUUM时计算表的规模因子，用于计算执行VACUUM的阈值，计算方式为autovacuum_vacuum_threshold+ reltuples（表上元组的个数）* autovacuum_vacuum_scale_factor。当表上被删除或更新的记录数超过阈值时才会对这个表执行VACUUM操作。

参数类型：浮点型

参数单位：无

取值范围：0.0 ~ 100.0

默认值：0.2

设置方式：该参数属于SIGHUP类型参数，请参考表14-1中对应设置方法进行设置。

设置建议：该值越大，触发VACUUM的条件就越高，对性能影响越小。

autovacuum_analyze_scale_factor

参数说明：ANALYZE表的规模因子，用于计算执行ANALYZE的阈值，计算方式为 $\text{autovacuum_analyze_threshold} + \text{reltuples}$ （表上元组的个数）* $\text{autovacuum_analyze_scale_factor}$ 。当表上被删除、插入或更新的记录数超过阈值时才会对这个表执行ANALYZE操作。

参数类型：浮点型

参数单位：无

取值范围：0.0 ~ 100.0

默认值：0.1

设置方式：该参数属于SIGHUP类型参数，请参考表14-1中对应设置方法进行设置。

设置建议：该值越大，触发ANALYZE的条件就越高，对性能影响越小。

autovacuum_freeze_max_age

参数说明：对于ASTORE表，指定在一个VACUUM操作被强制执行前，一个表的 `pg_class.relrozenxid` 域能保持的最大周期（事务的）。

- VACUUM也可以删除 `pg_clog`/子目录中的旧文件。
- 即使自动清理线程被禁止，系统也会调用自动清理线程。

参数类型：长整型

参数单位：无

取值范围：100 000 ~ 576 460 752 303 423 487

默认值：4000000000

设置方式：该参数属于POSTMASTER类型参数，请参考表14-1中对应设置方法进行设置。

autovacuum_vacuum_cost_delay

参数说明：设置在自动VACUUM操作里使用的开销延迟数值。

参数类型：整型

参数单位：毫秒（ms）

取值范围：-1 ~ 100。其中-1表示使用常规的 `vacuum_cost_delay`。

默认值：20

设置方式：该参数属于SIGHUP类型参数，请参考[表14-1](#)中对应设置方法进行设置。

autovacuum_vacuum_cost_limit

参数说明：设置在自动VACUUM操作里使用的开销限制数值。

参数类型：整型

参数单位：无

取值范围：-1 ~ 10000。其中-1表示使用常规的vacuum_cost_limit。

默认值：-1

设置方式：该参数属于SIGHUP类型参数，请参考[表14-1](#)中对应设置方法进行设置。

twophase_clean_workers

参数说明：该参数用来控制内核调度gs_clean工具的并发清理数。

该参数属于SIGHUP类型参数，请参考[表14-1](#)中对应设置方法进行设置。

取值范围：整型，1 ~ 10

默认值：3

defer_csn_cleanup_time

参数说明：用来指定本地回收时间间隔。

该参数属于SIGHUP类型参数，请参考[表14-1](#)中对应设置方法进行设置。

取值范围：整型，0~2147483647，单位为毫秒（ms）。

默认值：5s（即5000ms）

14.3.13 客户端连接缺省设置

14.3.13.1 语句行为

介绍SQL语句执行过程的相关默认参数。

search_path

参数说明：当一个被引用对象没有指定模式时，此参数设置模式搜索顺序。它的值由一个或多个模式名构成，不同的模式名用逗号隔开。

该参数属于USERSET类型参数，请参考[表14-1](#)中对应设置方法进行设置。

- 当前会话如果存放临时表的模式时，可以使用别名pg_temp将它列在搜索路径中，如'pg_temp, public'。存放临时表的模式始终会作为第一个被搜索的对象，排在pg_catalog和search_path中所有模式的前面，即具有第一搜索优先级。建议用户不要在search_path中显示设置pg_temp。如果在search_path中指定了pg_temp，但不是在最前面，系统会提示设置无效，pg_temp仍被优先搜索。通过使用别名pg_temp，系统只会在存放临时表的模式中搜索表、视图和数据类型这样的数据库对象，不会在里面搜索函数或运算符这样的数据库对象。

- 系统表所在的模式pg_catalog，总是排在search_path中指定的所有模式前面被搜索，即具有第二搜索优先级（pg_temp具有第一搜索优先级）。建议用户不要在search_path中显式设置pg_catalog。如果在search_path中指定了pg_catalog，但不是在最前面，系统会提示设置无效，pg_catalog仍被第二优先搜索。
- 当没有指定一个特定模式而创建一个对象时，它们被放置到以search_path为命名的第一个有效模式中。当搜索路径为空时，会报错误。
- 通过SQL函数current_schema可以检测当前搜索路径的有效值。这和检测search_path的值不尽相同，因为current_schema显示search_path中首位有效的模式名称。

取值范围：字符串

📖 说明

- 设置为"\$user"，public时，支持共享数据库（没有用户具有私有模式和所有共享使用public），用户私有模式和这些功能的组合使用。可以通过改变默认搜索路径来获得其他效果，无论是全局化的还是私有化的。
- 设置为空串（"）的时候，系统会自动转换成一一对双引号。
- 设置的内容中包含双引号，系统会认为是不安全字符，会将每个双引号转换成一一对双引号。

默认值："\$user",public

📖 说明

\$user表示与当前会话用户名同名的模式名，如果这样的模式不存在，\$user将被忽略。

current_schema

参数说明：此参数设置当前的模式。

该参数属于USERSET类型参数，请参考[表14-1](#)中对应设置方法进行设置。

取值范围：字符串

默认值："\$user",public

📖 说明

\$user表示与当前会话用户名同名的模式名，如果这样的模式不存在，\$user将被忽略。

内核开发过程中如需要获取Schema，请使用search_path对应的值，因为Schema是search_path决定的。为了兼容性，current_schema目的只是作为修改search_path的值使用。

default_tablespace

参数说明：当CREATE命令没有明确声明表空间时，所创建对象(表和索引等)的缺省表空间。

- 值是一个表空间的名称或者一个表示使用当前数据库缺省表空间的空字符串。若指定的是一个非默认表空间，用户必须具有它的CREATE权限，否则尝试创建会失败。
- 临时表不使用此参数，可以用temp_tablespaces代替。
- 创建数据库时不使用此参数。默认情况下，一个新的数据库从模板数据库继承表空间配置。

该参数属于USERSET类型参数，请参考[表14-1](#)中对应设置方法进行设置。

取值范围：字符串，其中空表示使用默认表空间。

默认值：空

default_storage_nodegroup

参数说明：此参数设置当前的默认建表所在的Node Group，目前只适用普通表。

该参数属于USERSET类型参数，请参考表14-1中对应设置方法进行设置。

- 值为“installation”表示建表会默认建在安装的Node Group上。
- 值为其他字符串表示建表会默认建在设置的Node Group上。

取值范围：字符串

默认值：installation

temp_tablespaces

参数说明：当一个CREATE命令没有明确指定一个表空间时，temp_tablespaces指定了创建临时对象（临时表和临时表的索引）所在的表空间。在这些表空间中创建临时文件用来做大型数据的排序工作。

其值是一系列表空间名的列表。如果列表中有多个表空间时，每次临时对象的创建，GaussDB会在列表中随机选择一个表空间；如果在事务中，连续创建的临时对象被放置在列表里连续的表空间中。如果选择的列表中的元素是一个空串，GaussDB将自动将当前的数据库设为默认的表空间。

该参数属于USERSET类型参数，请参考表14-1中对应设置方法进行设置。

取值范围：字符串。空字符串表示所有的临时对象仅在当前数据库默认的表空间中创建，请参见default_tablespace。

默认值：空

check_function_bodies

参数说明：设置是否在CREATE FUNCTION执行过程中进行函数体字符串的合法性验证。为了避免产生问题（比如避免从转储中恢复函数定义时向前引用的问题），偶尔会禁用验证。开启后主要验证存储过程中PL/SQL的词语法问题，包括数据类型、语句和表达式等，对于其中出现的SQL则在Create阶段不做检查而采用了运行时检查的方式。

该参数属于USERSET类型参数，请参考表14-1中对应设置方法进行设置。

取值范围：布尔型

- on表示在CREATE FUNCTION执行过程中进行函数体字符串的合法性验证。
- off表示在CREATE FUNCTION执行过程中不进行函数体字符串的合法性验证。

默认值：on

default_transaction_isolation

参数说明：设置默认的事务隔离级别。

该参数属于USERSET类型参数，请参考表14-1中对应设置方法进行设置。

说明

当前版本暂不支持设置默认的事务隔离级别，默认为read committed，请勿自行修改。

取值范围：枚举类型

- read committed表示事务读已提交。
- repeatable read表示事务可重复读。
- serializable，GaussDB目前功能上不支持此隔离级别，等价于repeatable read。

默认值：read committed

default_transaction_read_only

参数说明：设置每个新创建事务是否是只读状态。

注意

该参数设为on后只读，无法执行dml和写事务。

参数类型：布尔型

参数单位：无

取值范围：

- on：表示只读状态。
- off：表示非只读状态。

默认值：off

设置方式：该参数属于SIGHUP类型参数，请参考[表14-1](#)中对应设置方法进行设置。

default_transaction_deferrable

参数说明：控制每个新事务的默认延迟状态。只读事务或者那些比序列化更加低的隔离级别的事务除外。

GaussDB不支持可串行化的隔离级别，因此，该参数无实际意义。

该参数属于USERSET类型参数，请参考[表14-1](#)中对应设置方法进行设置。

取值范围：布尔型

- on表示默认延迟。
- off表示默认不延迟。

默认值：off

session_replication_role

参数说明：控制当前会话与复制相关的触发器和规则的行为。

该参数属于SUSERSET类型参数，请参考[表14-1](#)中对应设置方法进行设置。

须知

设置此参数会丢弃之前任何缓存的执行计划。

取值范围：枚举类型

- origin表示从当前会话中复制插入、删除、更新等操作。
- replica表示从其他地方复制插入、删除、更新等操作到当前会话。
- local表示函数执行复制时会检测当前登录数据库的角色并采取相应的操作。

默认值：origin

statement_timeout

参数说明：当语句执行时间超过该参数设置的时间（从服务器收到命令时开始计时）时，该语句将会报错并退出执行。

该参数属于USERSET类型参数，请参考表14-1中对应设置方法进行设置。默认值0代表该参数不生效。

取值范围：整型，0 ~ 2147483647，单位为毫秒。

默认值：0

vacuum_freeze_min_age

参数说明：指定VACUUM在扫描一个表时用于判断是否用FrozenXID替换记录的xmin字段(在同一个事务中)。

参数类型：整型

参数单位：无

取值范围：0 ~ 576 460 752 303 423 487

说明

尽管随时可以将此参数设为上述取值范围之间的任意值，但是，VACUUM将默认其有效值范围限制在autovacuum_freeze_max_age的50%以内。

默认值：2000000000

设置方式：该参数属于USERSET类型参数，请参考表14-1中对应设置方法进行设置。

vacuum_freeze_table_age

参数说明：指定VACUUM对全表的扫描冻结元组的时间。如果当前事务号与表pg_class.relfrozensid64字段的差值已经大于参数指定的时间时，VACUUM对全表进行扫描。

参数类型：整型

参数单位：无

取值范围：0 ~ 576 460 752 303 423 487

📖 说明

尽管随时可以将此参数设为上述取值范围之间的值，但是，VACUUM将默认其有效值范围限制在`autovacuum_freeze_max_age`的95%以内。定期的手动VACUUM可以在对该表的反重叠自动清理启动之前运行。

默认值：4000000000

设置方式：该参数属于USERSET类型参数，请参考表14-1中对应设置方法进行设置。

bytea_output

参数说明：设置bytea类型值的输出格式。

该参数属于USERSET类型参数，请参考表14-1中对应设置方法进行设置。

取值范围：枚举类型

- hex：将二进制数据编码为每字节2位十六进制数字。
- escape：采用以ASCII字符序列表示二进制串的方法，同时将那些无法表示成ASCII字符的二进制串转换成特殊的转义序列。

默认值：hex

xmlbinary

参数说明：设置二进制值是如何在XML中进行编码的。

该参数属于USERSET类型参数，请参考表14-1中对应设置方法进行设置。

📖 说明

此参数目前不支持XML类型数据。

取值范围：枚举类型

- base64
- hex

默认值：base64

xmloption

参数说明：当XML和字符串值之间进行转换时，设置document或content是否是隐含的。

该参数属于USERSET类型参数，请参考表14-1中对应设置方法进行设置。

📖 说明

此参数目前不支持XML类型数据。

取值范围：枚举类型

- document：表示HTML格式的文档。
- content：普通的字符串。

默认值：content

max_compile_functions

参数说明：设置服务器存储的函数编译结果的最大数量。

参数类型：整型

参数单位：无

取值范围：1 ~ 2147483647

默认值：1000

设置方式：该参数属于POSTMASTER类型参数，请参考[表14-1](#)中对应设置方法进行设置。

设置建议：存储过多的函数和存储过程的编译结果可能占用很大内存。将此参数设置为一个合理的值，有助于减少内存占用，提升系统性能。

14.3.13.2 区域和格式化

介绍时间格式设置的相关参数。

DateStyle

参数说明：设置日期和时间值的显示格式，以及有歧义的输入值的解析规则。

这个变量包含两个独立的加载部分：输出格式声明（ISO、Postgres、SQL、German）和输入输出的年/月/日顺序（DMY、MDY、YMD、Euro、European、US、NonEuro、NonEuropean、Default）。两个部分可以独立设置或者一起设置。关键字Euro和European等价于DMY；关键字US、NonEuro、NonEuropean等价于MDY。

参数类型：字符串

参数单位：无

取值范围：输出格式声明与输入输出的年/月/日顺序的排列组合（两个部分也可以单独设置）。

- 输出格式声明：ISO、Postgres、SQL、German
- 输入输出的年/月/日顺序：DMY（Euro、European）、MDY（US、NonEuro、NonEuropean）、YMD

默认值："ISO, MDY"

说明

gs_initdb会将这个参数初始化成与lc_time一致的值。

该参数通过执行gs_guc reload修改时，如果当前节点上的某个session的连接不是来自于客户端，而是来自于该节点所属集群上的其他节点，那么执行gs_guc reload后该参数在该session上不会立即生效，需与连接节点断开连接后重新连接才会生效。

设置方式：该参数属于USERSET类型参数，请参见[表14-1](#)中对应设置方法进行设置。

设置建议：优先推荐使用ISO格式。

IntervalStyle

参数说明：设置区间值的显示格式。

该参数属于USERSET类型参数，请参考表14-1中对应设置方法进行设置。

取值范围：枚举类型

- sql_standard表示产生与SQL标准规定匹配的输出生。
- postgres表示产生与PostgreSQL 8.4版本相匹配的输出，当DateStyle参数被设为ISO时。
- postgres_verbose表示产生与PostgreSQL 8.4版本相匹配的输出，当DateStyle参数被设为non_ISO时。
- iso_8601表示产生与在ISO 8601中定义的“格式与代号”相匹配的输出。
- oracle表示产生于Oracle中与numtodsinterval函数相匹配的输出结果，详细请参考《开发者指南》的“SQL参考 > 函数和操作符 > 时间和日期处理函数和操作符”章节中的numtodsinterval内容。

须知

IntervalStyle参数也会影响不明确的间隔输入的说明。

若该参数通过执行gs_guc reload修改时，如果当前节点上的某个session的连接不是来自于客户端，而是来自于该节点所属集群上的其他节点，那么执行gs_guc reload后该参数在该session上不会立即生效，需与连接节点断开连接后重新连接才会生效。

默认值： postgres

TimeZone

参数说明： 设置显示和解释时间类型数值时使用的时区。

参数类型： 字符串

参数单位： 无

取值范围： 可查询视图PG_TIMEZONE_NAMES，请参见《开发者指南》的“系统表和系统视图 > 系统视图 > PG_TIMEZONE_NAMES”章节。

默认值：

设置方式： 该参数属于USERSET类型参数，请参见表14-1中对应设置方法进行设置。

设置建议： 设置为默认值。

说明

gs_initdb将设置一个与其系统环境一致的时区值。

该参数通过执行gs_guc reload修改时，如果当前节点上的某个session的连接不是来自于客户端，而是来自于该节点所属集群上的其他节点，那么执行gs_guc reload后该参数在该session上不会立即生效，需与连接节点断开连接后重新连接才会生效。

timezone_abbreviations

参数说明： 设置服务器接受的时区缩写值。

该参数属于USERSET类型参数，请参考表14-1中对应设置方法进行设置。

取值范围： 字符串。India, Australia, Default。

默认值： Default

说明

Default表示通用时区的缩写。但也有其他诸如 'Australia' 和 'India' 等用来定义特定的安装。

extra_float_digits

参数说明： 这个参数为浮点数值调整显示的数据位数，浮点类型包括float4、float8 以及几何数据类型。参数值加在标准的数据位数上（FLT_DIG或DBL_DIG中合适的）。

该参数属于USERSET类型参数，请参考[表14-1](#)中对应设置方法进行设置。

取值范围： 整型， -15 ~ 3

说明

- 设置为3，表示包括部分关键的数据位。这个功能对转储那些需要精确恢复的浮点数据特别有用。
- 设置为负数，表示消除不需要的数据位。

默认值： 0

client_encoding

参数说明： 设置客户端的字符编码类型。

请根据前端业务的情况确定。尽量客户端编码和服务器端编码一致，提高效率。

该参数属于USERSET类型参数，请参考[表14-1](#)中对应设置方法进行设置。

取值范围： 兼容PostgreSQL所有的字符编码类型。其中UTF8表示使用数据库的字符编码类型。

说明

- 使用命令 `locale -a` 查看当前系统支持的区域和相应的编码格式，并可以选择进行设置；不同操作系统之间，或者相同操作系统的不同版本之间，排序规则可能存在差异和变化。当应用业务在上述这些操作系统之间进行逻辑迁移时，操作系统排序规则的差异和变化可能会导致索引、分区、排序算子等数据库功能行为的差异，如相同的范围查询语句返回的数据结果集不同、相同的排序查询语句返回的查询结果不同等。应用业务需要根据操作系统发布的 `locale` 差异，在业务上排查业务数据是否涉及相关的字符。
- 默认情况下，`gs_initdb` 会根据当前的系统环境初始化此参数，通过 `locale` 命令可以查看当前的配置环境。
- 参数建议保持默认值，不建议通过 `gs_guc` 工具或其他方式直接在 `gaussdb.conf` 文件中设置 `client_encoding` 参数，即使设置也不会生效，以保证集群内部通信编码格式一致。
- `client_encoding` 支持设置为 `GB18030_2022` 字符编码，当 `client_encoding=gb18030_2022` 时，需要保证客户端操作系统支持的 `GB18030` 字符集已升级到 2022 版本。
- 当数据库字符集编码为 `UTF8`，且当前系统支持的区域下相应的编码格式为 `GB18030` 时，若客户端操作系统支持的 `GB18030` 字符集已升级到 2022 版本，且数据库中存在客户端 `GB18030` 字符集升级前存入的历史数据，则存在以下情况：
 1. `set client_encoding = gb18030` 时，`UTF8` 数据库中的历史数据返回给客户端的字符编码与客户端字符集升级前保持一致，但字符集升级过程中发生映射关系改变的 38 个字符的字形显示与 2022 版本保持一致。
 2. `set client_encoding = gb18030_2022` 时，`UTF8` 数据库中的历史数据返回给客户端的字符编码与客户端字符集升级后保持一致，字形与升级前保持一致。这是因为 `GB18030` 字符集自身的各版本间存在不完全兼容，可能导致数据的不一致性。因此，若客户端涉及 `GB18030` 字符集升级且存在历史数据的场景，在升级前应进行历史数据的升级转换。
- `client_encoding` 支持设置为 `ZHS16GBK` 字符编码，下表展示了 `ZHS16GBK`、`GB18030`、`GB18030_2022` 字符集所有转换关系对应的 `server_encoding` 与 `client_encoding` 设置方式：

| server_encoding | server_encoding | locale | 设置方法 |
|-----------------|-----------------|--------|---|
| zhs16gbk | utf8 | utf8 | 数据库自动获取 <code>locale</code> 取值。 |
| utf8 | zhs16gbk | gbk | <ul style="list-style-type: none"> • <code>gsq</code>l 通过用户手动执行：<code>set client_encoding = zhs16gbk</code>。 • <code>JDBC</code> 连接时通过 <code>url</code> 参数直接指定：<code>characterEncoding=zhs16gbk</code>。 |

| server_encoding | server_encoding | locale | 设置方法 |
|-----------------|-----------------|---------|--|
| zhs16gbk | zhs16gbk | gbk | <ul style="list-style-type: none"> • gsql连接时数据库自动获取 locale取值，内部进行处理后自动设置 client_encoding = zhs16gbk。 • JDBC连接时通过 url参数直接指定：characterEncoding=zhs16gbk。 |
| zhs16gbk | gb18030 | gb18030 | <ul style="list-style-type: none"> • gsql连接时数据库自动获取 locale取值。 • JDBC连接时通过 url参数直接指定：characterEncoding=gb18030。 |
| gb18030 | zhs16gbk | gbk | <ul style="list-style-type: none"> • gsql不支持该设置。 • JDBC连接时通过 url参数直接指定 characterEncoding=zhs16gbk。 |
| zhs16gbk | gb18030-2022 | gb18030 | <ul style="list-style-type: none"> • gsql连接时，用户手动执行：set client_encoding = gb18030_2022。 • JDBC连接时通过 url参数直接指定：characterEncoding=gb18030_2022。 |
| gb18030-2022 | zhs16gbk | gbk | <ul style="list-style-type: none"> • gsql不支持该设置。 • JDBC连接时通过 url参数直接指定 characterEncoding=zhs16gbk。 |

| server_encoding | server_encoding | locale | 设置方法 |
|-----------------|-----------------|---------|---|
| gb18030 | utf8 | utf8 | 数据库自动获取 locale 取值。 |
| utf8 | gb18030 | gb18030 | <ul style="list-style-type: none">• 数据库自动获取 locale 取值。• JDBC 连接时通过 url 参数直接指定：
characterEncoding=gb18030。 |
| gb18030_2022 | utf8 | utf8 | 数据库自动获取 locale 取值。 |
| utf8 | gb18030_2022 | gb18030 | <ul style="list-style-type: none">• gsql 连接时，用户手动执行：
set client_encoding = gb18030_2022• JDBC 连接时通过 url 参数直接指定：
characterEncoding=gb18030_2022 |
| gb18030 | gb18030 | gb18030 | <ul style="list-style-type: none">• 数据库自动获取 locale 取值。• JDBC 连接时通过 url 参数直接指定：
characterEncoding=gb18030。 |

| server_encoding | server_encoding | locale | 设置方法 |
|-----------------|-----------------|---------|--|
| gb18030_2022 | gb18030_2022 | gb18030 | <ul style="list-style-type: none">• gsql连接时数据库自动获取 locale取值，内部进行处理后自动设置 client_encoding = gb18030_2022。• JDBC连接时通过 url参数直接指定：
characterEncoding=gb18030_2022。 |

默认值： UTF8

推荐值： SQL_ASCII/UTF8

lc_messages

参数说明： 设置信息显示的语言。

- 可接受的值是与系统相关的。
- 在一些系统上，这个区域范畴并不存在，不过仍然允许设置这个变量，只是不会有任何效果。同样，也有可能是所期望的语言的翻译信息不存在。在这种情况下，用户仍然能看到英文信息。

该参数属于SUSESET类型参数，请参考[表14-1](#)中对应设置方法进行设置。

取值范围： 字符串

说明

- 使用命令 locale -a 查看当前系统支持的区域和相应的编码格式，并可以选择进行设置。
- 默认情况下，gs_initdb会根据当前的系统环境初始化此参数，通过 locale 命令可以查看当前的配置环境。

默认值： C

lc_monetary

参数说明： 设置货币值的显示格式，影响 to_char 之类的函数的输出。可接受的值是系统相关的。

该参数属于USERSET类型参数，请参考[表14-1](#)中对应设置方法进行设置。

取值范围： 字符串

📖 说明

- 使用命令 `locale -a` 查看当前系统支持的区域和相应的编码格式，并可以选择进行设置。
- 默认情况下，`gs_initdb` 会根据当前的系统环境初始化此参数，通过 `locale` 命令可以查看当前的配置环境。
- 若该参数通过执行 `gs_guc reload` 修改时，如果当前节点上的某个 session 的连接不是来自于客户端，而是来自于该节点所属集群上的其他节点，那么执行 `gs_guc reload` 后该参数在该 session 上不会立即生效，需与连接节点断开连接后重新连接才会生效。

默认值：C

lc_numeric

参数说明：设置数值的显示格式，影响 `to_char` 之类的函数的输出。可接受的值是系统相关的。

该参数属于 USERSET 类型参数，请参考表 14-1 中对应设置方法进行设置。

取值范围：字符串

📖 说明

- 使用命令 `locale -a` 查看当前系统支持的区域和相应的编码格式，并可以选择进行设置。
- 默认情况下，`gs_initdb` 会根据当前的系统环境初始化此参数，通过 `locale` 命令可以查看当前的配置环境。
- 若该参数通过执行 `gs_guc reload` 修改时，如果当前节点上的某个 session 的连接不是来自于客户端，而是来自于该节点所属集群上的其他节点，那么执行 `gs_guc reload` 后该参数在该 session 上不会立即生效，需与连接节点断开连接后重新连接才会生效。

默认值：C

lc_time

参数说明：设置时间和区域的显示格式，影响 `to_char` 之类的函数的输出。可接受的值是系统相关的。

该参数属于 USERSET 类型参数，请参考表 14-1 中对应设置方法进行设置。

取值范围：字符串

📖 说明

- 使用命令 `locale -a` 查看当前系统支持的区域和相应的编码格式，并可以选择进行设置。
- 默认情况下，`gs_initdb` 会根据当前的系统环境初始化此参数，通过 `locale` 命令可以查看当前的配置环境。
- 若该参数通过执行 `gs_guc reload` 修改时，如果当前节点上的某个 session 的连接不是来自于客户端，而是来自于该节点所属集群上的其他节点，那么执行 `gs_guc reload` 后该参数在该 session 上不会立即生效，需与连接节点断开连接后重新连接才会生效。

默认值：C

lc_time_names

参数说明：控制用于显示日期和月份名称及缩写的语言。影响 `DATE_FORMAT()`、`DAYNAME()` 以及 `MONTHNAME()` 函数输出结果。不影响 `STR_TO_DATE()` 和 `GET_FORMAT()` 的表现。

参数类型：字符串

参数单位：无

取值范围：参数应当为简易格式的IETF语言标记，例如en_US、zh_CN等。

默认值：en_US

设置方式：该参数属于USERSET类型参数，请参考[设置参数](#)中对应设置方法进行设置

设置建议：根据业务需要，切换合适的语言。

default_week_format

参数说明：用于week()函数的默认mode值，取值范围与表现如下表所示。

| default_week_format | 一周的第一天 | 范围 | 第1周定义 |
|---------------------|--------|------|----------------|
| 0 | 周日 | 0~53 | 今年第一个有周日的周。 |
| 1 | 周一 | 0~53 | 今年第一个有4天及以上的周。 |
| 2 | 周日 | 1~53 | 今年第一个有周日的周。 |
| 3 | 周一 | 1~53 | 今年第一个有4天及以上的周。 |
| 4 | 周日 | 0~53 | 今年第一个有4天及以上的周。 |
| 5 | 周一 | 0~53 | 今年第一个有周一的周。 |
| 6 | 周日 | 1~53 | 今年第一个有4天及以上的周。 |
| 7 | 周一 | 1~53 | 今年第一个有周一的周。 |

说明

一年的第1周，其中的1代表序号值。根据week_format不同，如第三列所示，一年的第一个周序号可能为0。

参数类型：整型

参数单位：无

取值范围：[0, 7]

默认值：0

设置方式：该参数属于USERSET类型参数，请参考[设置参数](#)中对应设置方法进行设置

设置建议：根据业务需要，选择合适的mode。

14.3.13.3 其他缺省

主要介绍数据库系统默认的库加载参数。

dynamic_library_path

参数说明：设置数据查找动态加载的共享库文件的路径。当需要打开一个可以动态装载的模块并且在CREATE FUNCTION或LOAD命令里面声明的名称没有目录部分时，系统将搜索这个目录以查找声明的文件，仅sysadmin用户可以访问。

用于dynamic_library_path的数值必须是一个冒号分隔（Windows下是分号分隔）的绝对路径列表。当一个路径名称以特殊变量\$libdir为开头时，会替换为GaussDB发布的模块安装路径。例如：

```
dynamic_library_path = '/usr/local/lib/gaussdb:/opt/testgs/lib:$libdir'
```

该参数属于SUSET类型参数，请参考表14-1中对应设置方法进行设置。

取值范围：字符串

📖 说明

设置为空字符串，表示关闭自动路径搜索。由于参数local_preload_libraries和shared_preload_libraries配置的动态库的搜索路径也依赖此参数配置，如果设置此参数为空或其他非法路径会导致动态库加载失败，从而导致数据库服务异常。

默认值：\$libdir

local_preload_libraries

参数说明：指定一个或多个共享库，它们在开始连接前预先加载。多个加载库之间用逗号分隔，除了双引号，所有的库名都转换为小写。

- 并非只有系统管理员才能更改此选项，因此只能加载安装的标准库目录下plugins子目录中的库文件，数据库管理员有责任确保该目录中的库都是安全的。local_preload_libraries中指定的项可以明确含有该目录，例如\$libdir/plugins/mylib；也可以仅指定库的名称，例如mylib（等价于\$libdir/plugins/mylib）。
- 与shared_preload_libraries不同，在会话开始之前加载模块与在会话中使用到该模块的时候临时加载相比并不具有性能优势。相反，这个特性的目的是为了调试或者测量在特定会话中不明确使用LOAD加载的库。例如针对某个用户将该参数设为ALTER USER SET来进行调试。
- 当指定的库未找到时，连接会失败。若误设置出错（包括长度超过限制、非法目录等），会影响进程正常拉起。
- 每一个支持GaussDB的库都有一个“magic block”用于确保兼容性，因此不支持GaussDB的库不能通过这个方法加载。

该参数属于BACKEND类型参数，请参考表14-1中对应设置方法进行设置。

取值范围：字符串

默认值：空

14.3.14 锁管理

在GaussDB中，并发执行的事务由于竞争资源会导致死锁。本节介绍的参数主要管理事务锁的机制。

deadlock_timeout

参数说明：设置死锁超时检测时间。当申请的锁超过设定值时，系统会检查是否产生了死锁。该参数仅针对常规锁生效。

参数类型：整型

参数单位：毫秒（ms）

取值范围：1~2147483647

默认值：1s

设置方式：该参数属于SUSET类型参数，请参考[表14-1](#)中对应设置方法进行设置。

设置建议：

- 死锁的检查代价是比较高的，服务器不会在每次等待锁的时候都运行这个过程。在系统运行过程中，不经常出现死锁情况，因此在检查死锁前只需等待一个相对较短的时间。deadlock_timeout增加，可以减少死锁检查浪费的时间，但是会减慢真正的死锁错误报告的速度。在负载过重的服务器上，用户可能需要增大deadlock_timeout。这个值的设置应该超过事务持续时间，这样可以减少在锁释放之前就开始死锁检查的问题。
- 当设置log_lock_waits为on时，deadlock_timeout决定一个等待时间来将查询执行过程中的锁等待耗时信息写入日志。如果要研究锁延时情况，可以设置deadlock_timeout值比正常情况小。

lockwait_timeout

参数说明：控制单个锁的最长等待时间。当申请的锁等待时间超过设定值时，系统会报错。该参数仅针对常规锁生效。

参数类型：整型

参数单位：毫秒（ms）

取值范围：0 ~ 2147483647

默认值：20min

设置方式：该参数属于USERSET类型参数，请参考[表14-1](#)中对应设置方法进行设置。例如，不带单位取值900，表示lockwait_timeout为900ms；带单位取值20min，表示lockwait_timeout为20min。取值如果要带单位，必须为ms、s、min、h、d。

设置建议：一般设置为默认值。根据业务需要，如果业务需要锁冲突超过多久，该参数就设置多少。

update_lockwait_timeout

参数说明：允许并发更新参数开启情况下，该参数控制并发更新同一行时单个锁的最长等待时间。当申请的锁等待时间超过设定值时，系统会报错。该参数仅针对常规锁生效。

参数类型：整型

参数单位：毫秒（ms）

取值范围：0 ~ 2147483647

默认值：2min（120000ms）

设置方式：该参数属于SUSET类型参数，请参考表14-1中对应设置方法进行设置。例如，不带单位取值900，表示update_lockwait_timeout为900ms；带单位取值2min，表示update_lockwait_timeout为2min。取值如果要带单位，必须为ms、s、min、h、d

设置建议：主要观测并发更新同一行的事务的workload。一般TP业务，执行时间较短小于两分钟，此时默认值误报概率较小；如果业务出现大量并发更新同一行事务，执行时间超过两分钟，可以调大该参数避免等锁超时误报。

max_locks_per_transaction

参数说明：控制每个事务能够得到对象锁的平均数量。

参数类型：整型

参数单位：无

取值范围：10 ~ 2147483647

默认值：256

设置方式：该参数属于POSTMASTER类型参数，请参考表14-1中对应设置方法进行设置。

设置建议：

- 共享锁的哈希表的大小是以假设任意时刻最多只有 $\text{max_locks_per_transaction} * (\text{max_connections} + \text{max_prepared_transactions})$ 个独立的对象需要被锁住为基础进行计算的，进而推导出 $\text{max_locks_per_transaction} \geq \text{业务事务的并发数} * \text{业务的每个事务加对象锁的数目} / (\text{max_connections} + \text{max_prepared_transactions})$ ，计算结果不超过参数取值范围的上限。
- 不超过设定数量的多个对象可以在任意时刻同时被锁定。当在一个事务里面修改很多不同的表时，可能需要提高这个参数值。
- 增大这个参数可能导致GaussDB请求更多的System V共享内存，有可能超过操作系统的缺省配置，导致数据库启动失败。
- 当运行备机时，请将此参数设置不小于主机上的值，否则在备机上查询操作不被允许。

max_pred_locks_per_transaction

参数说明：控制每个事务允许断定锁的最大数量，是一个平均值。

- 共享的断定锁表的大小是以假设任意时刻最多只有 $\text{max_pred_locks_per_transaction} * (\text{max_connections} + \text{max_prepared_transactions})$ 个独立的对象需要被锁住为基础进行计算的。不超过设定数量的多个对象可以在任一时刻同时被锁定。当在一个事务里面修改很多不同的表时，可能需要提高这个默认数值。只能在服务器启动的时候设置。
- 增大这个参数可能导致GaussDB请求更多的System V共享内存，有可能超过操作系统的缺省配置。

该参数属于POSTMASTER类型参数，请参考表14-1中对应设置方法进行设置。

取值范围：整型，10 ~ 2147483647

默认值： 64

gs_clean_timeout

参数说明： 控制Coordinator周期性调用gs_clean工具的时间，是一个平均值。

- GaussDB数据库中事务处理使用的是两阶段提交的方法，当有两阶段事务残留时，该事务通常会拿着表级锁，导致其它连接无法加锁，此时需要调用gs_clean工具对集群中两阶段事务进行清理，gs_clean_timeout是控制Coordinator周期性调用gs_clean的时间。
- 增大这个参数可能导致GaussDB周期性调用gs_clean工具的时间延长，导致两阶段事务清理时间延长。

该参数属于SIGHUP类型参数，请参考表14-1中对应设置方法进行设置。

取值范围： 整型，0 ~ 2147483，单位为秒（s）。

默认值： 1min

partition_lock_upgrade_timeout

参数说明： 在执行某些查询语句的过程中，会将分区表上的锁级别由允许读的ExclusiveLock级别升级到读写阻塞的AccessExclusiveLock级别。如果此时已经存在并发的读事务，那么该锁升级操作将阻塞等待。partition_lock_upgrade_timeout为尝试锁升级的等待超时时间。

- 在分区表上进行MERGE PARTITION和CLUSTER PARTITION操作时，都利用了临时表进行数据重排和文件交换，为了尽可能提高分区上的操作并发度，在数据重排阶段给相关分区加锁ExclusiveLock，在文件交换阶段加锁AccessExclusiveLock。
- 常规加锁方式是等待加锁，直到加锁成功，或者等待时间超过lockwait_timeout发生超时失败。
- 在分区表上进行MERGE PARTITION或CLUSTER PARTITION操作时，进入文件交换阶段需要申请加锁AccessExclusiveLock，加锁方式是尝试性加锁，加锁成功了则立即返回，不成功则等待50ms后继续下次尝试，加锁超时时间使用会话级设置参数partition_lock_upgrade_timeout。
- 特殊值：若partition_lock_upgrade_timeout取值-1，表示无限等待，即不停的尝试锁升级，直到加锁成功。

该参数属于USERSET类型参数，请参考表14-1中对应设置方法进行设置。

取值范围： 整型，最小值-1，最大值3000，单位为秒（s）。

默认值： 1800

fault_mon_timeout

参数说明： 轻量级死锁检测周期。该参数属于SIGHUP类型参数，请参考表14-1中对应设置方法进行设置。

取值范围： 整型，最小值0，最大值1440，单位为分钟（min）

默认值： 5min

enable_online_ddl_waitlock

参数说明：控制DDL是否会阻塞等待pg_advisory_lock/pgxc_lock_for_backup等集群锁。主要用于OM在线操作场景，不建议用户设置。

该参数属于SIGHUP类型参数，参考[表14-1](#)中对应设置方法进行设置。

取值范围：布尔型

- on表示开启。
- off表示关闭。

默认值：off

xloginsert_locks

参数说明：控制用于并发写预写式日志锁的个数。主要用于提高写预写式日志的效率。

参数类型：整型

参数单位：无

取值范围：最小值1，最大值1000。若CPU为NUMA架构，数值必须为NUMA节点数量的整数倍。

默认值：16

设置方式：该参数属于POSTMASTER类型参数，参考[表14-1](#)中对应设置方法进行设置。

设置建议：ARM CPU架构在并发压力大的场景下，可能因为原子操作的竞争而导致概率性的性能抖动，可以适当降低该参数值而获取相对稳定的运行性能。

num_internal_lock_partitions

参数说明：控制内部轻量级锁分区的个数。主要用于各类场景的性能调优。内容以关键字和数字的KV方式组织，各个不同类型锁之间以逗号隔开。先后顺序对设置结果不影响，例如“CLOG_PART=256,CSNLOG_PART=512”等同于

“CSNLOG_PART=512,CLOG_PART=256”。重复设置同一关键字时，以最后一次设置为准，例如“CLOG_PART=256,CLOG_PART=2”，设置的结果为CLOG_PART=2。当没有设置关键字时，则为默认值，各类锁的使用描述和最大、最小、默认值如下。

- CLOG_PART: CLOG文件控制器的个数，增大该值可以提高CLOG日志写入效率，提升事务提交性能，但是会增大内存使用；减小该值会减少相应内存使用，但可能使得CLOG日志写入冲突变大，影响性能。最小值为1，最大值为256。
- CSNLOG_PART: CSNLOG文件控制器的个数，增大该值可以提高CSNLOG日志写入效率，提升事务提交性能，但是会增大内存使用；减小该值会减少相应内存使用，但可能使得CSNLOG日志写入冲突变大，影响性能。最小值为1，最大值为512。
- LOG2_LOCKTABLE_PART: 常规锁表锁分区个数的2对数，增大该值可以提升正常流程常规锁获取锁的并行度，但是可能增加锁转移和锁消除时的耗时，对于等待事件在LockMgrLock时，可以调大该锁增加性能。最小值4，即锁分区数为16；最大值为16，即锁分区数为65536。
- TWOPHASE_PART: 两阶段事务锁的分区数，调大该值可以提高两阶段事务提交的并发数。最小值为1，最大值为64。

- FASTPATH_PART: 每个线程可以不通过主锁表拿锁的最大锁个数，对于分区表读取、更新、插入、删除操作且等待事件在LockMgrLock时，可以通过调大该值避免获取LockMgrLock提升性能，建议调整数量大于等于分区数*（1+本地索引数量）+全局索引数量+10，调大该值会额外增加内存。最小值为20，最大值为10000。

该参数属于POSTMASTER类型参数，参考表14-1中对应设置方法进行设置。

取值范围：字符串

默认值：

- CLOG_PART: 256
- CSNLOG_PART: 512
- LOG2_LOCKTABLE_PART: 4
- TWOPHASE_PART: 1
- FASTPATH_PART: 20

enable_wait_exclusive_lock

参数说明：控制ProcArrayLock的排他锁hang死检测与治愈功能的开关。

该参数属于SIGHUP类型参数，参考表14-1中对应设置方法进行设置。

取值范围：布尔型

- on: 表示开启。
- off: 表示关闭。

默认值：on

barrier_lock_timeout

参数说明：持有barrier锁的超时时间。

参数类型：整型

参数单位：秒（s）

取值范围：0~3600

默认值：30s

设置方式：该参数属于USERSET类型参数，请参考表14-1中对应设置方法进行设置。

设置建议：设置为默认值，不做调整。

enable_xid_abort_check

参数说明：事务提交时校验事务ID回滚开关是否开启。

参数类型：布尔型

参数单位：无

取值范围：

- on：表示开启。
- off：表示关闭。

默认值：on

设置方式：该参数属于SIGHUP类型参数，请参考[表14-1](#)中对应设置方法进行设置。

设置建议：设置为默认值，不做调整。

14.3.15 版本和平台兼容性

14.3.15.1 历史版本兼容性

GaussDB介绍数据库的向下兼容性和对外兼容性特性的参数控制。数据库系统的向后兼容性能够为对旧版本的数据库应用提供支持。本节介绍的参数主要控制数据库的向后兼容性。

array_nulls

参数说明：控制数组输入解析器是否将未用引用的NULL识别为数组的一个NULL元素。

该参数属于USERSET类型参数，请参考[表14-1](#)中对应设置方法进行设置。

取值范围：布尔型

- on表示允许向数组中输入空元素。
- off表示向下兼容旧式模式。仍然能够创建包含NULL值的数组。

默认值：on

backslash_quote

参数说明：控制字符串文本中的单引号是否能够用\表示。

该参数属于USERSET类型参数，请参考[表14-1](#)中对应设置方法进行设置。

须知

在字符串文本符合SQL标准的情况下，\没有任何其他含义。这个参数影响的是如何处理不符合标准的字符串文本，包括明确的字符串转义语法是（E'...'）。

取值范围：枚举类型

- on表示一直允许使用\表示。
- off表示拒绝使用\表示。
- safe_encoding表示仅在客户端字符集编码不会在多字节字符末尾包含\的ASCII值时允许。

默认值：safe_encoding

default_with_oids

参数说明：在没有声明WITH OIDS和WITHOUT OIDS的情况下，这个选项控制在新创建的表中CREATE TABLE和CREATE TABLE AS是否包含一个OID字段。它还决定SELECT INTO创建的表里面是否包含OID。

不推荐在用户表中使用OID，故默认设置为off。需要带有OID字段的表应该在创建时声明WITH OIDS。

该参数属于USERSET类型参数，请参考[表14-1](#)中对应设置方法进行设置。

取值范围：布尔型

- on表示在新创建的表中CREATE TABLE和CREATE TABLE AS可以包含一个OID字段。
- off表示在新创建的表中CREATE TABLE和CREATE TABLE AS不可以包含一个OID字段。

默认值：off

escape_string_warning

参数说明：警告在普通字符串中直接使用反斜杠转义。

- 如果需要使用反斜杠作为转义，可以调整为使用转义字符串语法(E'...')来做转义，因为在每个SQL标准中，普通字符串的默认行为现在将反斜杠作为一个普通字符。
- 这个变量可以帮助定位需要改变的代码。
- 使用E转义会导致部分场景下日志记录不全。

该参数属于USERSET类型参数，请参考[表14-1](#)中对应设置方法进行设置。

取值范围：布尔型

默认值：on

lo_compat_privileges

参数说明：控制是否启动对大对象权限检查的向后兼容模式。

该参数属于SUSERSET类型参数，请参考[表14-1](#)中对应设置方法进行设置。

取值范围：布尔型

on表示当读取或修改大对象时禁用权限检查。

off表示启用大对象的权限检查。

默认值：off

quote_all_identifiers

参数说明：当数据库生成SQL时，此选项强制引用所有的标识符（包括非关键字）。这将影响到EXPLAIN的输出及函数的结果，例如pg_get_viewdef。详细说明请参见gs_dump的--quote-all-identifiers选项。

该参数属于USERSET类型参数，请参考[表14-1](#)中对应设置方法进行设置。

取值范围：布尔型

- on表示打开强制引用。
- off表示关闭强制引用。

默认值：off

sql_inheritance

参数说明：控制继承语义。用来控制继承表的访问策略，off表示各种命令不能访问子表，即默认使用ONLY关键字。这是为了兼容7.1之前版本而设置的。

该参数属于USERSET类型参数，请参考[表14-1](#)中对应设置方法进行设置。

取值范围：布尔型

- on表示可以访问子表。
- off表示不访问子表。

默认值：on

standard_conforming_strings

参数说明：控制普通字符串文本（'...'）中是否按照SQL标准把反斜杠当普通文本。

- 应用程序通过检查这个参数可以判断字符串文本的处理方式。
- 建议明确使用转义字符串语法（E'...'）来转义字符。

该参数属于USERSET类型参数，请参考[表14-1](#)中对应设置方法进行设置。

取值范围：布尔型

- on表示打开控制功能。
- off表示关闭控制功能。

默认值：on

synchronize_seqscans

参数说明：控制启动同步的顺序扫描。在大约相同的时间内并行扫描读取相同的数据块，共享I/O负载。

该参数属于USERSET类型参数，请参考[表14-1](#)中对应设置方法进行设置。

取值范围：布尔型

- on表示扫描可能从表的中间开始，然后选择"环绕"方式来覆盖所有的行，为了与已经在进行中的扫描活动同步。这可能会造成没有用ORDER BY子句的查询得到行排序造成不可预测的后果。
- off表示确保顺序扫描是从表头开始的。

默认值：on

enable_beta_features

参数说明：控制开启某些非正式发布的特性，仅用于POC验证，例如GDS表关联操作。这些特性属于延伸特性，建议客户谨慎开启，在某些功能场景下可能存在问题。

该参数属于USERSET类型参数，请参考表14-1中对应设置方法进行设置。

取值范围：布尔型

- on表示开启这些功能受限的特性，保持前向兼容。但某些场景可能存在功能上的问题。
- off表示禁止使用这些特性。

默认值：off

system_view_version

参数说明：控制系统视图的版本。具体详见表1 系统视图版本参数说明。所有版本向下兼容，例如system_view_version=3时同时满足版本2与版本1的所有特性。

参数类型：整型

参数单位：无

取值范围：0~9999

默认值：0

设置方式：该参数属于USERSET类型参数，请参考表14-1中对应设置方法进行设置。

设置建议：升级场景不做修改，安装场景配置为表1 系统视图版本参数说明中的最大版本。

表 14-14 系统视图版本参数说明

| 取值 | 说明 |
|----|---|
| 0 | 默认行为 |
| 1 | V\$GLOBAL_TRANSACTION视图的PREPARECOUNT字段当GaussDB中不存在已准备好的事务时由NULL变为0。 |

14.3.15.2 平台和客户端兼容性

很多平台都使用数据库系统，数据库系统的对外兼容性给平台提供了很大的方便。

a_format_date_timestamp

参数说明：控制返回日期时间。

在ORA模式下，当事务开启时，函数current_date、current_timestamp、localtimestamp返回当前SQL启动的时间戳。

参数类型：布尔型

参数单位：无

取值范围：

- on: 返回当前SQL启动的时间戳

- off: 返回事务开启的日期或日期及时间

默认值: off

设置方式: 该参数属于USERSET类型参数，请参见表14-1中对应设置方法进行设置。

设置建议: 推荐使用默认值。在开启事务需要返回系统时间时可开启该参数。

transform_null_equals

参数说明: 控制表达式expr = NULL（或NULL = expr）当做expr IS NULL处理。如果expr得出NULL值则返回真，否则返回假。

- 正确的SQL标准兼容的expr = NULL总是返回NULL（未知）。
- Microsoft Access里的过滤表单生成的查询使用expr = NULL来测试空值。打开这个选项，可以使用该接口来访问数据库。

该参数属于USERSET类型参数，请参考表14-1中对应设置方法进行设置。

取值范围: 布尔型

- on表示控制表达式expr = NULL（或NULL = expr）当做expr IS NULL处理。
- off表示不控制，即expr = NULL总是返回NULL（未知）。

默认值: off

说明

新用户经常在涉及NULL的表达式上语义混淆，故默认值设为off。

support_extended_features

参数说明: 控制是否支持数据库的扩展特性。

该参数属于POSTMASTER类型参数，请参考表14-1中对应设置方法进行设置。

取值范围: 布尔型

- on表示支持数据库的扩展特性。
- off表示不支持数据库的扩展特性。

默认值: off

character_set_connection

参数说明: 用于设置常量字符串的字符集。修改该参数会同步将collation_connection修改成该字符集的默认字符序。仅在sql_compatibility = 'MySQL'兼容模式下，并在设置b_format_version='5.7'、b_format_dev_version='s2'时生效。

参数类型: 字符型

参数单位: 无

取值范围: sql_compatibility = 'MySQL'兼容性模式下支持的字符集。参见《开发者指南》中“SQL参考 > SQL语法 > C > CREATE TABLE”章节中的“COLLATE collation”。暂不支持设置成与当前数据库字符集不同的值。

默认值: 与当前server_encoding保持一致。

设置方式：该参数属于USERSET类型参数，请参考表14-1中对应设置方法进行设置（但不支持通过GUC工具设置）。

设置建议：无

collation_connection

参数说明：用于设置常量字符串的字符序。修改该参数会同步将character_set_connection修改成该字符序的默认字符集。仅在sql_compatibility = 'MySQL'兼容模式下，并在设置b_format_version='5.7'、set b_format_dev_version='s2'时生效。

参数类型：字符型

参数单位：无

取值范围：sql_compatibility = 'MySQL'兼容性模式下支持的字符序。参见《开发者指南》中“SQL参考 > SQL语法 > C > CREATE TABLE”章节中的“COLLATE collation”。暂不支持设置成当前数据库字符集对应字符序之外的值。

默认值：当前server_encoding的默认字符序，若没有server_encoding的默认字符序，则为default。

设置方式：该参数属于USERSET类型参数，请参考表14-1中对应设置方法进行设置（但不支持通过GUC工具设置）。

设置建议：无

character_set_results

参数说明：用于设置返回结果的字符集。仅在sql_compatibility = 'MySQL'兼容模式下，并在设置b_format_version='5.7'、b_format_dev_version='s2'时生效。

参数类型：字符型

参数单位：无

取值范围：sql_compatibility = 'MySQL'兼容性模式下支持的字符集。参见《开发者指南》中“SQL参考 > SQL语法 > C > CREATE TABLE”章节中的“COLLATE collation”。还可以设置成null或"，此时直接以数据库的字符集输出。

默认值：与当前server_encoding保持一致。

设置方式：该参数属于USERSET类型参数，请参考表14-1中对应设置方法进行设置（但不支持通过GUC工具设置）。

设置建议：无

lastval_supported

参数说明：控制是否可以使用lastval函数。

该参数属于POSTMASTER类型参数，请参考表14-1中对应设置方法进行设置。

取值范围：布尔型

- on表示支持lastval函数，同时nextval函数不支持下推。
- off表示不支持lastval函数，同时nextval函数可以下推。

默认值： off

group_concat_max_len

参数说明： 搭配函数GROUP_CONCAT使用，限制其返回值长度，超长截断。

参数类型： 整型

参数单位： 无

取值范围： 0~9223372036854775807，目前实际生效的最大长度是1073741823，超出此长度后会有out of memory的报错。

默认值： 1024

设置方式： 该参数属于USERSET类型参数，请参见[表14-1](#)中对应设置方法进行设置。

设置建议： 推荐使用默认值。

sql_compatibility

参数说明： 控制数据库的SQL语法和语句行为同哪一个主流数据库兼容。该参数属于INTERNAL类型参数，用户无法修改，只能查看。

取值范围： 枚举型

- ORA表示同oracle兼容。
- TD表示同Teradata兼容。
- MYSQL表示同MySQL兼容。
- PG表示同PostgreSQL兼容。

默认值： MYSQL

须知

- 该参数只能在执行CREATE DATABASE命令（详见《开发者指南》的“SQL参考 > SQL语法 > CREATE DATABASE”章节）创建数据库的时候设置。
 - 在数据库中，该参数只能是确定的一个值，要么始终设置为ORA，要么始终设置为TD，请勿任意改动，否则会导致数据库行为不一致。
-

b_format_behavior_compat_options

参数说明： 数据库MYSQL模式兼容性行为配置项。

参数类型： 字符串

参数单位： 无

取值范围： 当前只支持[表1 B模式兼容性配置项](#)，当设置多个兼容性配置项时，相邻配置项之间用逗号隔开。

默认值： ""

说明

此参数在**behavior_compat_options**参数设置不为"all"时，**behavior_compat_options**会被设置为"all"，而且不能被修改。

表 14-15 MYSQL 模式兼容性配置项

| 兼容性配置项 | 兼容性行为控制 |
|-------------------|--|
| default_collation | 默认字符序前向兼容开关。 <ul style="list-style-type: none">若不设置此配置项，在未显式指定字符类型字段的字符集或字符序且表级字符序也为空时，字段为 default 字符序。若设置此配置项，字符类型字段的字符序当表级字符序不为空时继承表级字符序，为空时设置为数据库编码对应的默认字符序。 |
| all | 打开所有语法控制开关。
all不能同时和其他配置项一起指定。表格中除all外所有配置项逗号隔开的含义和取值为all含义相同。 |

设置方式：该参数属于USERSET类型参数，请参考[表14-1](#)中对应设置方法进行设置。

设置建议：控制一些MYSQL兼容性特性是否可用，若要更改，请在理解参数含义后谨慎操作，避免因误操作产生意料之外的风险。

behavior_compat_options

参数说明：数据库兼容性行为配置项。

参数类型：字符串

参数单位：无

取值范围：当前只支持[表14-16](#)，当设置多个兼容性配置项时，相邻配置项之间用逗号隔开，例如：set behavior_compat_options='end_month_calculate,display_leading_zero';。

默认值："enable_bpcharlikebpchar_compare,enable_crosstype_integer_operator"

表 14-16 兼容性配置项

| 兼容性配置项 | 兼容性行为控制 |
|-----------------------|--|
| display_leading_zero | <p>浮点数显示配置项。控制数值类型中char、character、nchar、varchar、character varying、varchar2、nvarchar2、text、clob等所有字符串类型和float4、float8、numeric等任意精度类型的小数点前零的显示，length计算数字长度同步显示。</p> <ul style="list-style-type: none"> 不设置此配置项时，对于-1~0和0~1之间的小数，不显示小数点前的0。比如：
 <pre>gaussdb=# select 0.1231243 as a, 0.1231243::numeric as b,0.1231243::integer(10,3) as c, length(0.1242343) as d; a b c d -----+-----+-----+----- .1231243 .1231243 .123 8 (1 row)</pre> 设置此配置项时，对于-1~0和0~1之间的小数，显示小数点前的0。比如：
 <pre>gaussdb=# select 0.1231243 as a, 0.1231243::numeric as b,0.1231243::integer(10,3) as c, length(0.1242343) as d; a b c d -----+-----+-----+----- 0.1231243 0.1231243 0.123 9 (1 row)</pre> |
| end_month_calculate | <p>add_months函数计算逻辑配置项。</p> <p>假定函数add_months的两个参数分别为param1和param2，param1的月份和param2的和为月份result。</p> <ul style="list-style-type: none"> 不设置此配置项时，如果param1的日期（Day字段）为月末，并且param1的日期（Day字段）比result月份的月末日期小，计算结果中的日期字段（Day字段）和param1的日期字段保持一致。比如，
 <pre>gaussdb=# select add_months('2018-02-28',3) from sys_dummy; add_months ----- 2018-05-28 00:00:00 (1 row)</pre> 设置此配置项时，如果param1的日期（Day字段）为月末，并且param1的日期（Day字段）比result月份的月末日期比小，计算结果中的日期字段（Day字段）和result的月末日期保持一致。比如，
 <pre>gaussdb=# select add_months('2018-02-28',3) from sys_dummy; add_months ----- 2018-05-31 00:00:00 (1 row)</pre> |
| compat_analyze_sample | <p>analyze采样行为配置项。</p> <p>设置此配置项时，会优化analyze的采样行为，主要体现在analyze时全局采样会更精确的控制3万条左右，更好的控制analyze时Coordinator端的内存消耗，保证analyze性能的稳定性。</p> |

| 兼容性配置项 | 兼容性行为控制 |
|---------------------------|--|
| bind_schema_table_space | <p>绑定模式与同名表空间配置项。</p> <p>如果存在与模式名sche_name相同的表空间名，那么如果设置search_path为sche_name，default_tablespace也会同步切换到sche_name。</p> |
| bind_procedure_searchpath | <p>未指定模式名的存储过程中的数据库对象的搜索路径配置项。</p> <p>在存储过程中如果不显示指定模式名，会优先在存储过程所属的模式下搜索。</p> <p>如果找不到，则有两种情况：</p> <ul style="list-style-type: none"> 若不设置此参数，报错退出。 若设置此参数，按照search_path中指定的顺序继续搜索。如果还是找不到，报错退出。 |
| correct_to_number | <p>控制to_number()结果兼容性的配置项。</p> <ul style="list-style-type: none"> 若不设置此配置项，则to_number()函数结果默认与ORA数据库保持一致。
gaussdb=# select " AS to_number_14, to_number('34,50','999,99');
ERROR: invalid data.
CONTEXT: referenced column: to_number 若设置此配置项，则to_number()函数结果与pg11保持一致。
gaussdb=# select " AS to_number_14, to_number('34,50','999,99');
to_number_14 to_number
-----+-----
 3450
(1 row) |
| unbind_divide_bound | <p>控制对整数除法的结果进行范围校验。</p> <ul style="list-style-type: none"> 若不设置此配置项，则会对除法结果做范围校验，例如，INT_MIN/(-1)会因为输出结果大于INT_MAX而报越界错误。
gaussdb=# select (-2147483648)::int4 / (-1)::int4;
ERROR: integer out of range 若设置此配置项，则不需要对除法结果做范围校验，例如，INT_MIN/(-1)可以得到输出结果为INT_MAX+1。
gaussdb=# select (-2147483648)::int4 / (-1)::int4;
?column?

2147483648
(1 row) |

| 兼容性配置项 | 兼容性行为控制 |
|--|--|
| <p>convert_string_digit_to_numeric</p> | <p>控制当表中以字符串形式表示的numeric常量和数字类型做比较时，是否都统一转换为numeric类型再进行比较。</p> <ul style="list-style-type: none"> 若不设置此配置项，不会将以字符串形式表示的numeric常量转换为numeric类型。 若设置此配置项，会将以字符串形式表示的numeric常量转换为numeric类型。 <pre>gaussdb=# create table test1 (c1 int, c2 varchar); gaussdb=# insert into test1 values (2, '1.1'); gaussdb=# set behavior_compat_options=""; gaussdb=# select * from test1 where c2 > 1; ERROR: invalid input syntax for type bigint: "1.1" gaussdb=# set behavior_compat_options='convert_string_digit_to_numeric'; gaussdb=# select * from test1 where c2 > 1; c1 c2 -----+----- 2 1.1 (1 row)</pre> |
| <p>return_null_string</p> | <p>控制函数lpad()和rpad()结果为空字符串"的显示配置项。</p> <ul style="list-style-type: none"> 不设置此配置项时，空字符串显示为NULL。 <pre>gaussdb=# select length(lpad('123',0,'*')) from sys_dummy, length ----- (1 row)</pre> <ul style="list-style-type: none"> 设置此配置项时，空字符串显示为"。 <pre>gaussdb=# select length(lpad('123',0,'*')) from sys_dummy, length ----- 0 (1 row)</pre> |
| <p>compat_concat_variadic</p> | <p>控制函数concat()和concat_ws()对variadic类型结果兼容性的配置项。由于MYSQL数据库无variadic类型，所以该选项对MY数据库无影响。</p> <ul style="list-style-type: none"> 若不设置此配置项，当concat函数参数为variadic类型时，默认ORA数据库和TD数据库兼容模式下结果相同，且与ORA数据库保持一致。 <pre>gaussdb=# select concat(variadic NULL::int[]) is NULL; ?column? ----- t (1 row)</pre> <ul style="list-style-type: none"> 若设置此配置项，当concat函数参数为variadic类型时，保留ORA数据库和TD数据库兼容模式下不同的结果形式。 <pre>--ORA数据库下: gaussdb=# select concat(variadic NULL::int[]) is NULL; ?column? ----- t (1 row) --TD数据库下: gaussdb=# select concat(variadic NULL::int[]) is NULL; ?column? ----- f (1 row)</pre> |

| 兼容性配置项 | 兼容性行为控制 |
|---------------------------|--|
| merge_update_multi | <p>控制在使用MERGE INTO ... WHEN MATCHED THEN UPDATE（参考《开发者指南》的“SQL参考 > SQL语法 > MERGE INTO”章节）和INSERT ... ON DUPLICATE KEY UPDATE（参考《开发者指南》的“SQL参考 > SQL语法 > INSERT”章节）时，当目标表中一条目标数据与多条源数据冲突时UPDATE行为。</p> <ul style="list-style-type: none"> 若设置此配置项，当存在上述场景时，该冲突行将会多次执行UPDATE。 若不设置此配置项（默认），则报错，即MERGE或INSERT操作失败。 |
| plstmt_implicit_savepoint | <p>控制存储过程中更新语句的执行是否拥有独立的子事务。</p> <p>若设置此配置项，存储过程中每条更新语句前开启隐式保存点，EXCEPTION块中默认回退到最近的保存点，从而保证只回退失败语句的修改。该选项是为了兼容ORA数据库的EXCEPTION行为。</p> |
| hide_tailing_zero | <p>numeric显示配置项。</p> <ul style="list-style-type: none"> 若设置此配置项，所有输出numeric的场景均隐藏小数点后的末尾0，包括显示指定format精度情况。 若不设置此配置项，numeric按照指定精度显示； <p>例如：</p> <pre>gaussdb=# set behavior_compat_options='hide_tailing_zero'; gaussdb=# select cast(123.123 as numeric(15,10)) as a, to_char(cast(123.123 as numeric(15,10)), '999D999999'); a to_char -----+----- 123.123 123.123 (1 row) gaussdb=# set behavior_compat_options=""; gaussdb=# select cast(123.123 as numeric(15,10)) as a, to_char(cast(123.123 as numeric(15,10)), '999D999999'); a to_char -----+----- 123.1230000000 123.123000 (1 row)</pre> |
| plsql_security_definer | <p>开启此参数后，创建存储过程时默认为定义者权限。</p> |

| 兼容性配置项 | 兼容性行为控制 |
|----------------------------|--|
| char_coerce_compat | <p>控制char(n)类型向其它变长字符串类型转换时的行为。该参数仅在sql_compatibility参数的值为ORA时生效，并且开启该参数后无论是隐式转换、显式转换还是通过调用text(bpchar)函数转换类型都不再省略尾部空格。</p> <ul style="list-style-type: none"> 若设置此配置项，转换时不再省略尾部的空格，并且如果char(n)类型的长度超过其它变长字符串类型，将会报错。 若不设置此配置项，char(n)类型转换其它变长字符串类型时，会省略尾部的空格。 <pre>gaussdb=# set behavior_compat_options=""; gaussdb=# create table tab_1(col1 varchar(3)); gaussdb=# create table tab_2(col2 char(3)); gaussdb=# insert into tab_2 values(' '); gaussdb=# insert into tab_1 select col2 from tab_2; gaussdb=# select * from tab_1 where col1 is null; col1 ----- (1 row) gaussdb=# select * from tab_1 where col1=' '; col1 ----- (0 rows) gaussdb=# delete from tab_1; gaussdb=# set behavior_compat_options = 'char_coerce_compat'; gaussdb=# insert into tab_1 select col2 from tab_2; gaussdb=# select * from tab_1 where col1 is null; col1 ----- (0 rows) gaussdb=# select * from tab_1 where col1=' '; col1 ----- (1 row)</pre> |
| truncate_numeric_tail_zero | <p>numeric显示配置项。</p> <ul style="list-style-type: none"> 若设置此配置项，除to_char(numeric, format)这种显示设置精度的情况外，所有输出numeric的场景均会隐藏小数点后的末尾0。 若不设置此配置项，numeric按照默认精度显示。 <p>例如：</p> <pre>gaussdb=# set behavior_compat_options='truncate_numeric_tail_zero'; gaussdb=# select cast(123.123 as numeric(15,10)) as a, to_char(cast(123.123 as numeric(15,10)), '999D999999'); a to_char -----+----- 123.123 123.123000 (1 row) gaussdb=# set behavior_compat_options=""; gaussdb=# select cast(123.123 as numeric(15,10)) as a, to_char(cast(123.123 as numeric(15,10)), '999D999999'); a to_char -----+----- 123.1230000000 123.123000 (1 row)</pre> |
| plpgsql_dependency | 已废弃。 |

| 兼容性配置项 | 兼容性行为控制 |
|---------------------------|---|
| disable_rewrite_nesttable | 分布式不支持。 |
| proc_outparam_override | 控制存储过程出参的重载行为，打开该参数后，对于存储过程只有out出参部分不同的情况，也可以正常创建和调用。目前只有gsq与jdbc连接数据库时可以使用该参数，对于其他工具打开该参数连接数据库时无法正常调用带有out的存储过程。
支持out出参正常赋值。 |
| aformat_regexp_match | 控制正则表达式函数的匹配行为。
设置此项，且sql_compatibility参数的值为ORA或MYSQL时，正则表达式的 flags 参数支持的选项含义：
1. 默认不能匹配 '\n' 字符。
2. flags 中包含n选项时，. 能够匹配 '\n' 字符。
3. regexp_replace(source, pattern replacement) 函数替换所有匹配的子串。
4. regexp_replace(source, pattern, replacement, flags) 在 flags值为" 或者null时，返回值为null。
否则，正则表达式的 flags 参数支持的选项含义：
1. 默认能匹配 '\n' 字符。
2. flags 中的 n 选项表示按照多行模式匹配。
3. regexp_replace(source, pattern replacement) 函数仅替换第一个匹配到的子串。
4. regexp_replace(source, pattern, replacement, flags) 在 flags值为" 或者null时，返回值为替换后的字符串。 |
| disable_emptystr2null | A兼容模式绑参场景中，开启此参数后，关闭默认将字符类型传参的值从空串转换为null功能。包括text、clob、blob、raw、bytea、varchar、nvarchar2、bpchar、char、name、byteawithoutorderwithqualcol、byteawithoutordercol类型。该参数为逃生参数，非必要用户不要自行设置。 |
| select_into_return_null | 该参数在分布式场景下无效。 |

| 兼容性配置项 | 兼容性行为控制 |
|-----------------------------------|--|
| <p>proc_uncheck_default_param</p> | <p>函数调用时不检查默认参数省略情况配置项。</p> <ul style="list-style-type: none"> 若不设置此配置项，调用带有默认参数的函数时，入参从左往右排入函数，如果有非默认参数的入参缺失则会报错。比如： <pre>gaussdb=# create or replace function test(f1 int, f2 int default 20, f3 int, f4 int default 40, f5 int default 50) return int gaussdb=# as gaussdb\$\$ begin gaussdb\$\$ raise info 'f1:%',f1; gaussdb\$\$ raise info 'f2:%',f2; gaussdb\$\$ raise info 'f3:%',f3; gaussdb\$\$ raise info 'f4:%',f4; gaussdb\$\$ raise info 'f5:%',f5; gaussdb\$\$ return 1; gaussdb\$\$ end; gaussdb\$\$ / CREATE FUNCTION gaussdb=# select test(1,2); ERROR: function test(integer, integer) does not exist LINE 1: select test(1,2); ^ HINT: No function matches the given name and argument types. You might need to add explicit type casts. CONTEXT: referenced column: test</pre> 若设置此配置项，调用带有默认参数的函数时，入参从左往右排入函数，允许缺省默认参数个入参，如果有非默认参数的入参缺失，则会用错位的默认值填充该参数。比如： <pre>gaussdb=# create or replace function test(f1 int, f2 int default 20, f3 int, f4 int default 40, f5 int default 50) return int gaussdb=# as gaussdb\$\$ begin gaussdb\$\$ raise info 'f1:%',f1; gaussdb\$\$ raise info 'f2:%',f2; gaussdb\$\$ raise info 'f3:%',f3; gaussdb\$\$ raise info 'f4:%',f4; gaussdb\$\$ raise info 'f5:%',f5; gaussdb\$\$ return 1; gaussdb\$\$ end; gaussdb\$\$ / CREATE FUNCTION gaussdb=# select test(1,2); INFO: f1:1 CONTEXT: referenced column: test INFO: f2:2 CONTEXT: referenced column: test INFO: f3:20 CONTEXT: referenced column: test INFO: f4:40 CONTEXT: referenced column: test INFO: f5:50 CONTEXT: referenced column: test test ----- 1 (1 row)</pre> <p>如上，f3被错误的默认值填充。</p> <p>警告
该场景下，非默认参数会被错位的默认值填充。</p> |

| 兼容性配置项 | 兼容性行为控制 |
|--------------------|---|
| dynamic_sql_compat | <p>开启此参数后：</p> <ol style="list-style-type: none">1. 动态语句不会将模板SQL中的同名模板参数视为同一个变量，而是按照顺序依次匹配using子句中的变量值。2. 动态语句执行语句时调用存储过程的场景，会对存储过程中参数的IN/OUT属性和using子句中的IN/OUT属性进行检查。 <p>注意
动态语句执行匿名块语句时调用存储过程的场景，只针对IN参数进行矫正，如果需要对OUT参数进行检查需要设置proc_outparam_override选项。</p> |
| dynamic_sql_check | <p>开启此参数后，动态语句模板SQL中的不同模板参数个数与using子句中的变量个数不同时，将会在动态语句执行期间报错。</p> <p>注意</p> <ul style="list-style-type: none">• 不推荐同时使用dynamic_sql_check选项和dynamic_sql_compat选项，开启dynamic_sql_compat选项后dynamic_sql_check选项将不再生效。• 动态语句执行匿名块语句时调用存储过程的场景，只针对IN参数进行检查，如果需要对OUT参数进行检查需要设置proc_outparam_override选项。• 动态语句执行匿名块语句时调用存储过程的场景，开启参数后不会对存储过程中参数的IN/OUT属性和using子句中的IN/OUT属性进行检查。 |

| 兼容性配置项 | 兼容性行为控制 |
|--------------------------------------|---|
| <p>enable_funcname_with_argsname</p> | <p>开启参数后, 使用select调用函数时投影别名显示完整函数。</p> <ul style="list-style-type: none"> 若不设置此配置项, 使用select调用函数时投影别名仅显示函数名。比如: <pre>gaussdb=# SELECT power(2,3); power ----- 8 (1 row) gaussdb=# SELECT count(*) FROM db_ind_columns; count ----- 611 (1 row) gaussdb=# SELECT count(index_name) FROM db_ind_columns; count ----- 611 (1 row) gaussdb=# SELECT left('abcde', 2); left ----- ab (1 row) gaussdb=# SELECT pg_client_encoding(); pg_client_encoding ----- UTF8 (1 row)</pre> 若设置此配置项, 使用select调用函数时投影别名显示完整函数。比如, <pre>gaussdb=# SET behavior_compat_options = 'enable_funcname_with_argsname'; SET gaussdb=# SELECT power(2,3); power(2,3) ----- 8 (1 row) gaussdb=# SELECT count(*) FROM db_ind_columns; count(*) ----- 611 (1 row) gaussdb=# SELECT count(index_name) FROM db_ind_columns; count(index_name) ----- 611 (1 row) gaussdb=# SELECT left('abcde', 2); left('abcde',2) ----- ab (1 row) gaussdb=# SELECT pg_client_encoding(); pg_client_encoding()</pre> |

| 兼容性配置项 | 兼容性行为控制 |
|--------|---|
| | <p data-bbox="692 322 762 371">UTF8
(1 row)</p> <p data-bbox="692 383 740 409">注意</p> <ul data-bbox="716 427 1417 1301" style="list-style-type: none"> <li data-bbox="716 427 1417 595">• 目前仅支持func_name(args_list)、func_name()、func_name(*)三种形式投影别名显示完整函数，且参数args类型仅支持字符类型、数值类型、列名、函数。函数名支持带有schema、包名。不支持参数带有其他子句（如order by子句）、不支持参数为表达式、仅支持参数带有DISTINCT关键字，不支持带有其他关键字时显示完整函数。 <li data-bbox="716 607 1417 898">• 一些特殊函数不支持投影别名显示完整函数，包括函数：COLLATION FOR、CURRENT_DATE、CURRENT_TIME、CURRENT_TIMESTAMP、DBTIMEZONE、LOCALTIME、LOCALTIMESTAMP、SYSDATE、SESSIONTIMEZONE、ROWNUM、CURRENT_ROLE、CURRENT_USER、SESSION_USER、USER、CURRENT_CATALOG、CURRENT_SCHEMA、CAST、EXTRACT、TIMESTAMPDIFF、OVERLAY、POSITION、SUBSTRING、TREAT、TRIM、NULLIF、NVL、NVL2、COALESCE、GREATEST、LEAST、LNNVL、REGEXP_LIKE以及XML函数。 <li data-bbox="716 909 1417 1167">• 一些安全加解密函数、脱敏函数，投影别名显示完整函数可能存在安全问题，在这里就还是仅显示函数名。包括函数：gs_encrypt_aes128、gs_decrypt_aes128、gs_encrypt、gs_decrypt、gs_encrypt_bytea、gs_decrypt_bytea、aes_encrypt、aes_decrypt、pg_create_physical_replication_slot_extern、dblink_connect、creditcardmasking、basicemailmasking、fullemailmasking、alldigitsmasking、shufflemasking、randommasking、regexpmasking、gs_digest。 <li data-bbox="716 1178 1417 1234">• 不支持=>传参方式调用函数是投影别名显示完整函数，不支持投影别名显示""，如：select "power"(2,3)。 <li data-bbox="716 1245 1417 1301">• 为了让投影别名显示完整函数，本功能不受去除末尾0等参数影响。 |

| 兼容性配置项 | 兼容性行为控制 |
|-------------------------------|---|
| proc_outparam_transfer_length | <p>开启此参数后，存储过程和函数支持out出参长度传递，会在内层存储过程或者函数中报错。例如：</p> <pre>gaussdb=# SET behavior_compat_options='proc_outparam_override,proc_outparam_transfer_length'; SET gaussdb=# CREATE OR REPLACE PROCEDURE out_param_test1(m in int, v inout varchar2,v1 inout varchar2) is gaussdb\$# begin gaussdb\$# v := 'aaadd'; gaussdb\$# v1 := 'aaadd'; gaussdb\$# end; gaussdb\$# / CREATE PROCEDURE gaussdb=# CREATE OR REPLACE PROCEDURE call_out_param_test1 is gaussdb\$# v varchar2(5) := 'aabb'; gaussdb\$# v1 varchar2(6) := 'aabb'; gaussdb\$# begin gaussdb\$# out_param_test1(5,v,v1); gaussdb\$# end; gaussdb\$# / CREATE PROCEDURE gaussdb=# CALL call_out_param_test1(); ERROR: value too long for type character varying(5) CONTEXT: PL/SQL function out_param_test1(integer,character varying,character varying) line 3 at assignment PL/SQL function call_out_param_test1() line 4 at SQL statement</pre> |
| varray_compat | 该参数在分布式场景下无效。 |
| allow_rownum_aliases | <p>开启此参数后，将允许ROWNUM在SQL语句中通过AS语法用作列的别名，ROWNUM将作为普通标识符使用，不再能够作为伪列使用。</p> <p>警告
不建议在执行业务期间变更该参数的状态。开启参数的状态下，在数据库中用ROWNUM作为名称创建的数据库对象（如表名，列名，数据库名等）只能在开启参数的情况下使用，否则将会产生歧义，行为不可预期。关闭参数的状态下，在数据库中ROWNUM作为伪列使用的行为将在开启参数后失效，行为不可预期。</p> |
| current_sysdate | <p>开启此参数后，执行sysdate时，会获取当前操作系统时间。</p> <pre>gaussdb=# set behavior_compat_options='current_sysdate'; SET gaussdb=# select sysdate; current_sysdate ----- 2023-06-20 20:15:27 (1 row)</pre> |

| 兼容性配置项 | 兼容性行为控制 | | | | | | | | | | | | | | | | | | | | | | | | | | | | | | | | | | | | | | | | | | | | | | | | |
|----------------------------------|--|-------------------|---------------------|--------|------------|-----------|----------|--|--|--------|------|------------------|---------------------|------|------------|-------|----------|--------|-----------|-------------------|--|--------|----------|-----------|---------|-------------------|--|--|--|--|--|--|--|--------|------|------------------|---------------------|------|------------|-------|----------|--------|-----------|------|--|--------|----------|-----------|---------|
| allow_function_procedure_replace | <p>默认场景下，对于ORA和PG兼容模式，当有一个包外的存储过程（或函数）时，创建一个同名的函数（或存储过程），与已有对象类型不同，不支持创建并报错。开启此参数后，通过 create or replace的方式可以实现包外同名的存储过程和函数对象之间的类型替换。</p> <pre> gaussdb=# create or replace function proc_test return varchar2 as gaussdb\$# begin gaussdb\$# return '1'; gaussdb\$# end; gaussdb\$# / CREATE FUNCTION gaussdb=# create or replace procedure proc_test as gaussdb\$# begin gaussdb\$# null; gaussdb\$# end; gaussdb\$# / ERROR: cannot change routine kind DETAIL: "proc_test" is a function. gaussdb=# \df+ proc_test </pre> <table border="1"> <thead> <tr> <th colspan="8">List of functions</th> </tr> <tr> <th>Schema</th> <th>Name</th> <th>Result data type</th> <th>Argument data types</th> <th>Type</th> <th>Volatility</th> <th>Owner</th> <th>Language</th> </tr> </thead> <tbody> <tr> <td>public</td> <td>proc_test</td> <td>character varying</td> <td></td> <td>normal</td> <td>volatile</td> <td>wangxinyu</td> <td>plpgsql</td> </tr> </tbody> </table> <pre> (1 row) </pre> <p>-- 设置参数后允许替换类型</p> <pre> gaussdb=# set behavior_compat_options='allow_function_procedure_replace'; SET gaussdb=# create or replace procedure proc_test as gaussdb\$# begin gaussdb\$# null; gaussdb\$# end; gaussdb\$# / CREATE PROCEDURE gaussdb=# \df+ proc_test </pre> <table border="1"> <thead> <tr> <th colspan="8">List of functions</th> </tr> <tr> <th>Schema</th> <th>Name</th> <th>Result data type</th> <th>Argument data types</th> <th>Type</th> <th>Volatility</th> <th>Owner</th> <th>Language</th> </tr> </thead> <tbody> <tr> <td>public</td> <td>proc_test</td> <td>void</td> <td></td> <td>normal</td> <td>volatile</td> <td>wangxinyu</td> <td>plpgsql</td> </tr> </tbody> </table> <pre> (1 row) </pre> | List of functions | | | | | | | | Schema | Name | Result data type | Argument data types | Type | Volatility | Owner | Language | public | proc_test | character varying | | normal | volatile | wangxinyu | plpgsql | List of functions | | | | | | | | Schema | Name | Result data type | Argument data types | Type | Volatility | Owner | Language | public | proc_test | void | | normal | volatile | wangxinyu | plpgsql |
| List of functions | | | | | | | | | | | | | | | | | | | | | | | | | | | | | | | | | | | | | | | | | | | | | | | | | |
| Schema | Name | Result data type | Argument data types | Type | Volatility | Owner | Language | | | | | | | | | | | | | | | | | | | | | | | | | | | | | | | | | | | | | | | | | | |
| public | proc_test | character varying | | normal | volatile | wangxinyu | plpgsql | | | | | | | | | | | | | | | | | | | | | | | | | | | | | | | | | | | | | | | | | | |
| List of functions | | | | | | | | | | | | | | | | | | | | | | | | | | | | | | | | | | | | | | | | | | | | | | | | | |
| Schema | Name | Result data type | Argument data types | Type | Volatility | Owner | Language | | | | | | | | | | | | | | | | | | | | | | | | | | | | | | | | | | | | | | | | | | |
| public | proc_test | void | | normal | volatile | wangxinyu | plpgsql | | | | | | | | | | | | | | | | | | | | | | | | | | | | | | | | | | | | | | | | | | |

| 兼容性配置项 | 兼容性行为控制 |
|---------------------------------|---|
| collection_exception_backcompat | <p>控制在PL/SQL中集合类型相关报错抛出的异常值，当前控制3种异常值，对应关系如下：</p> <p>未开启该参数 开启该参数</p> <p>collection_is_null program_limit_exceeded</p> <p>subscript_beyond_count program_limit_exceeded</p> <p>subscript_outside_limit program_limit_exceeded</p> <p>用例：</p> <pre> gaussdb=# create or replace procedure p1 is gaussdb\$# type t1 is table of int; gaussdb\$# v t1; gaussdb\$# v_int int; gaussdb\$# begin gaussdb\$# v_int := v.count(); gaussdb\$# exception when collection_is_null then gaussdb\$# raise info '%', sqlerrm; gaussdb\$# end; gaussdb\$# / CREATE PROCEDURE gaussdb=# call p1(); INFO: Reference to uninitialized collection p1 ---- (1 row) gaussdb=# create or replace procedure p1 is gaussdb\$# type t1 is table of int; gaussdb\$# v t1 := t1(1, 2, 3); gaussdb\$# v_int int; gaussdb\$# begin gaussdb\$# v_int := v(4); gaussdb\$# exception when subscript_beyond_count then gaussdb\$# raise info '%', sqlerrm; gaussdb\$# end; gaussdb\$# / CREATE PROCEDURE gaussdb=# gaussdb=# call p1(); INFO: Subscript beyond count p1 ---- (1 row) gaussdb=# create or replace procedure p1 is gaussdb\$# type t1 is table of int; gaussdb\$# v t1 := t1(1, 2, 3); gaussdb\$# v_int int; gaussdb\$# begin gaussdb\$# v_int := v(-1); gaussdb\$# exception when subscript_outside_limit then gaussdb\$# raise info '%', sqlerrm; gaussdb\$# end; gaussdb\$# / CREATE PROCEDURE gaussdb=# gaussdb=# call p1(); INFO: Subscript outside of limit p1 ---- (1 row) </pre> |

| 兼容性配置项 | 兼容性行为控制 |
|--------|--|
| | <pre> gaussdb=# set behavior_compat_options = 'collection_exception_backcompat'; SET gaussdb=# create or replace procedure p1 is gaussdb\$# type t1 is table of int; gaussdb\$# v t1; gaussdb\$# v_int int; gaussdb\$# begin gaussdb\$# v_int := v.count(); gaussdb\$# exception when program_limit_exceeded then gaussdb\$# raise info '%', sqlerrm; gaussdb\$# end; gaussdb\$# / CREATE PROCEDURE gaussdb=# call p1(); INFO: Reference to uninitialized collection p1 ---- (1 row) gaussdb=# create or replace procedure p1 is gaussdb\$# type t1 is table of int; gaussdb\$# v t1 := t1(1, 2, 3); gaussdb\$# v_int int; gaussdb\$# begin gaussdb\$# v_int := v(4); gaussdb\$# exception when program_limit_exceeded then gaussdb\$# raise info '%', sqlerrm; gaussdb\$# end; gaussdb\$# / CREATE PROCEDURE gaussdb=# gaussdb=# call p1(); INFO: Subscript beyond count p1 ---- (1 row) gaussdb=# create or replace procedure p1 is gaussdb\$# type t1 is table of int; gaussdb\$# v t1 := t1(1, 2, 3); gaussdb\$# v_int int; gaussdb\$# begin gaussdb\$# v_int := v(-1); gaussdb\$# exception when program_limit_exceeded then gaussdb\$# raise info '%', sqlerrm; gaussdb\$# end; gaussdb\$# / CREATE PROCEDURE gaussdb=# gaussdb=# call p1(); INFO: Subscript outside of limit p1 ---- (1 row) </pre> |

| 兼容性配置项 | 兼容性行为控制 |
|---------------------------------|--|
| <p>enable_case_when_alias</p> | <p>开启该参数后，case when和decode语法的别名为以__unnamed_开头的字符串</p> <p>用例：</p> <pre>gaussdb=# set behavior_compat_options='enable_case_when_alias'; SET gaussdb=# create table test(c1 varchar2); CREATE TABLE gaussdb=# insert into test values('x'); INSERT 0 1 gaussdb=# select decode(c1,'x','0','default') from test; __unnamed_decode__ ----- 0 (1 row) gaussdb=# select (case c1 when 'x' then '0' else 'default' end) from test; __unnamed_case_when__ ----- 0 (1 row)</pre> |
| <p>plsql_rollback_keep_user</p> | <p>控制在PL/SQL中rollback和rollback to savepoint是否回退当前用户。当开启此参数时，PL/SQL中rollback将不会修改当前用户。</p> <p>用例：</p> <pre>gaussdb=# create user plsql_rollback1 password 'huawei@123'; gaussdb=# create user plsql_rollback2 password 'huawei@123'; gaussdb=# grant plsql_rollback1 to plsql_rollback2; gaussdb=# create or replace procedure plsql_rollback1.p1 () authid definer gaussdb-# as gaussdb\$# va int; gaussdb\$# begin gaussdb\$# raise info 'current usr:%', current_user; gaussdb\$# rollback; gaussdb\$# raise info 'current usr:%', current_user; gaussdb\$# end; gaussdb\$# / CREATE PROCEDURE gaussdb=# set session AUTHORIZATION plsql_rollback2 PASSWORD 'huawei@123'; SET gaussdb=> set behavior_compat_options = 'plsql_rollback_keep_user'; SET gaussdb=> call plsql_rollback1.p1 (); INFO: current usr:plsql_rollback1 INFO: current usr:plsql_rollback1 p1 ---- (1 row)</pre> <p>注意</p> <ul style="list-style-type: none"> 该参数仅在数据库兼容性为ORA下有效。 |

| 兼容性配置项 | 兼容性行为控制 |
|---|---|
| <p>enable_bpcharlike
bpchar_compare</p> | <p>启用/关闭bpcharlikebpchar和bpcharnlikebpchar操作符。</p> <ul style="list-style-type: none"> 新安装的数据库默认开启该参数。 505.1.0版本之前的数据库通过升级操作后，该参数默认关闭。 <pre> gaussdb=# SELECT bpcharlikebpchar('455'::BPCHAR(10), '455 '::BPCHAR); bpcharlikebpchar ----- f (1 row) gaussdb=# SELECT bpcharlikebpchar('455 '::BPCHAR(10), '455 '::BPCHAR(10)); bpcharlikebpchar ----- t (1 row) gaussdb=# SELECT bpcharlikebpchar('455 '::BPCHAR(10), '455'::BPCHAR(10)); bpcharlikebpchar ----- t (1 row) gaussdb=# SELECT bpcharlikebpchar('455 '::BPCHAR(10), '455'::BPCHAR(11)); bpcharlikebpchar ----- f (1 row) gaussdb=# CREATE TABLE op_test (col BPCHAR(2) DEFAULT NULL); CREATE TABLE gaussdb=# CREATE INDEX op_index ON op_test(col); CREATE INDEX gaussdb=# INSERT INTO op_test VALUES ('a'); INSERT 0 1 gaussdb=# INSERT INTO op_test VALUES ('1'); INSERT 0 1 gaussdb=# INSERT INTO op_test VALUES ('11'); INSERT 0 1 gaussdb=# INSERT INTO op_test VALUES ('12'); INSERT 0 1 gaussdb=# INSERT INTO op_test VALUES ('sd'); INSERT 0 1 gaussdb=# INSERT INTO op_test VALUES ('aa'); INSERT 0 1 gaussdb=# SHOW behavior_compat_options; behavior_compat_options ----- (1 row) --当behavior_compat_options不包含enable_bpcharlikebpchar_compare时，则未 启用最新bpcharlikebpchar操作符，其bpchar匹配bpchar返回结果集非预期（正常 应返回全部数据）。 gaussdb=# EXPLAIN (COSTS OFF) SELECT * FROM op_test WHERE col LIKE col::BPCHAR ORDER BY col; QUERY PLAN ----- Sort Sort Key: col -> Seq Scan on op_test Filter: (col ~ (col)::text) (4 rows) gaussdb=# SELECT * FROM op_test WHERE col LIKE col::BPCHAR ORDER BY col; col ---- 11 12 </pre> |

| 兼容性配置项 | 兼容性行为控制 |
|--------|---|
| | <pre> aa sd (4 rows) gaussdb=# SET behavior_compat_options = 'enable_bpcharlikebpchar_compare'; SET gaussdb=# SHOW behavior_compat_options; behavior_compat_options ----- enable_bpcharlikebpchar_compare (1 row) --开启参数后，将启用最新bpcharlikebpchar操作符，其匹配时返回行为符合预期行为。 gaussdb=# EXPLAIN (COSTS OFF) SELECT * FROM op_test WHERE col LIKE col::BPCHAR ORDER BY col; QUERY PLAN ----- Sort Sort Key: col -> Seq Scan on op_test Filter: (col ~ col) (4 rows) gaussdb=# SELECT * FROM op_test WHERE col LIKE col::BPCHAR ORDER BY col; col ---- 1 11 12 a aa sd (6 rows) gaussdb=# DROP TABLE op_test; DROP TABLE </pre> <p>说明</p> <ul style="list-style-type: none"> 该参数仅在sql_compatibility兼容性参数设置为ORA时生效。 启用该参数，会影响BPCHAR类型之间进行LIKE或NOT LIKE模式匹配时的结果集与执行计划。 |

| 兼容性配置项 | 兼容性行为控制 |
|--------------------------|--|
| <p>cursor_asensitive</p> | <p>打开该参数后，游标数据敏感行为兼容505.1之前版本。默认关闭该参数，数据库实现数据非敏感游标。</p> <ul style="list-style-type: none"> <p>若设置此配置项，游标数据敏感行为兼容505.1之前版本，某些游标可以看到OPEN后的修改。</p> <pre> gaussdb=# set behavior_compat_options='cursor_asensitive'; SET gaussdb=# create table t1(c1 int, c2 varchar,c3 varchar) distribute by hash(c1); CREATE TABLE gaussdb=# insert into t1 values(1,'Tom','Jones'); INSERT 0 1 gaussdb=# create or replace function func1() returns sys_refcursor gaussdb=# as \$\$ gaussdb\$\$ declare gaussdb\$\$ x sys_refcursor; gaussdb\$\$ cursor cur1 for select count(1) from t1 where c2 = 'Joe'; gaussdb\$\$ begin gaussdb\$\$ open cur1; gaussdb\$\$ update t1 set c2='Joe' where c3='Jones'; gaussdb\$\$ fetch cur1 into x; gaussdb\$\$ close cur1; gaussdb\$\$ return x; gaussdb\$\$ end;\$\$ gaussdb=# LANGUAGE plpgsql; CREATE FUNCTION gaussdb=# call func1(); func1 ----- 1 (1 row) </pre> <p>若不设置此配置项，游标OPEN确定游标的结果集，看不到OPEN后的修改。</p> <pre> gaussdb=# show behavior_compat_options; behavior_compat_options ----- (1 row) gaussdb=# create table t1(c1 int, c2 varchar,c3 varchar) distribute by hash(c1); CREATE TABLE gaussdb=# insert into t1 values(1,'Tom','Jones'); INSERT 0 1 gaussdb=# create or replace function func1() returns sys_refcursor gaussdb=# as \$\$ gaussdb\$\$ declare gaussdb\$\$ x sys_refcursor; gaussdb\$\$ cursor cur1 for select count(1) from t1 where c2 = 'Joe'; gaussdb\$\$ begin gaussdb\$\$ open cur1; gaussdb\$\$ update t1 set c2='Joe' where c3='Jones'; gaussdb\$\$ fetch cur1 into x; gaussdb\$\$ close cur1; gaussdb\$\$ return x; gaussdb\$\$ end;\$\$ gaussdb=# LANGUAGE plpgsql; CREATE FUNCTION gaussdb=# call func1(); func1 ----- 0 (1 row) </pre> |

| 兼容性配置项 | 兼容性行为控制 |
|-----------------------------------|---|
| enable_crosstype_integer_operator | <p>启用/关闭跨类型整型操作符。</p> <ul style="list-style-type: none"> 全新安装的数据库默认开启该参数。 505.1.0版本之前的数据库通过升级操作后，该参数默认关闭。 涉及操作符范围=、<>、<、>、<=、>= 开启该参数后，涉及的跨类型整型比较，不再需要隐式转换，可直接进行比较。如下以(int1 op int2)举例： <pre> gaussdb=# CREATE TABLE implicit_index(c1 int1); CREATE TABLE gaussdb=# CREATE INDEX idx1 ON implicit_index(c1); CREATE INDEX gaussdb=# SET behavior_compat_options='enable_crosstype_integer_operator'; SET gaussdb=# EXPLAIN SELECT * FROM implicit_index WHERE c1 = 1::int2; QUERY PLAN ----- [Bypass] Index Only Scan using idx1 on implicit_index (cost=0.00..4.48 rows=13 width=1) Index Cond: (c1 = 1::smallint) (3 rows) gaussdb=# SET behavior_compat_options=""; SET gaussdb=# EXPLAIN SELECT * FROM implicit_index WHERE c1 = 1::int2; QUERY PLAN ----- Seq Scan on implicit_index (cost=0.00..49.52 rows=13 width=1) Filter: ((c1)::bigint = 1::smallint) (2 rows) gaussdb=# DROP TABLE implicit_index; DROP TABLE </pre> |

| 兼容性配置项 | 兼容性行为控制 |
|----------------------------|---|
| | <p>说明</p> <ul style="list-style-type: none"> 该参数仅在sql_compatibility兼容性参数设置为ORA时生效。 启用该参数，会影响涉及如下场景的操作符的执行计划： <ul style="list-style-type: none"> (int1 op int2) (int1 op int4) (int1 op int8) (int1 op int16) (int1 op numeric) (int2 op int1) (int2 op int16) (int2 op numeric) (int4 op int1) (int4 op int16) (int4 op numeric) (int8 op int1) (int8 op int16) (int8 op numeric) (int16 op int1) (int16 op int2) (int16 op int4) (int16 op int8) (numeric op int1) (numeric op int2) (numeric op int4) (numeric op int8) |
| time_constexpr_c
ompact | <p>打开该参数后，执行时间表达式场景，会根据常量是否含有时区，自动返回with timezone类型或without timezone类型。</p> <p>目前支持timestamp类型、time类型。</p> <pre> --执行不带时区的时间戳表达式。 gaussdb=# SELECT timestamp '1999-03-15 8:00:00'; timestamp ----- 1999-03-15 08:00:00 (1 row) --执行带时区的时间戳表达式 返回timestamp with time zone类型。 gaussdb=# SELECT timestamp '1999-03-15 8:00:00 -8:00:00'; timestampz ----- 1999-03-16 00:00:00+08 (1 row) </pre> |

设置方式：该参数属于USERSET类型参数，请参考表14-1中对应设置方法进行设置。

设置建议：根据数据库兼容对象进行调整。

a_format_version

参数说明：数据库平台兼容性行为配置项，该参数的值为字符串枚举值。

该参数属于USERSET类型参数，请参考[表14-1](#)中对应设置方法进行设置。

取值范围：字符串

默认值：''''

须知

- 当前只支持兼容性配置项如[表14-17](#)所示。
- 兼容性配置项时设置字符串，例如：set a_format_version='10c';

表 14-17 兼容性配置项

| 兼容性配置项 | 兼容性行为控制 |
|--------|--------------|
| 10c | ORA平台兼容10C版本 |

a_format_dev_version

参数说明：数据库平台迭代小版本兼容性行为配置项，该参数的值为字符串枚举值。

该参数属于USERSET类型参数，请参考[表14-1](#)中对应设置方法进行设置。

取值范围：字符串

默认值：''''

须知

- 当前只支持兼容性配置项如[表14-18](#)所示。
- 兼容性配置项时设置字符串，例如：set a_format_dev_version='s1';

表 14-18 兼容性配置项

| 兼容性配置项 | 兼容性行为控制 |
|--------|---|
| s1 | <ul style="list-style-type: none"> ORA平台兼容迭代小版本，影响函数（TRUNC(date, fmt), ROUND(date, fmt), NVL2, LPAD, RPAD, ADD_MONTHS, MONTHS_BETWEEN, REGEXP_REPLACE, REGEXP_COUNT, TREAT, EMPTY_CLOB, INSTRB, trunc(number), greatest, least, mod, round(number), cast, to_date, to_timestamp, chr, rtrim, translate, to_char, to_number, to_timestamp_tz）。 数据类型转换：小数字符串转换成整数类型（int1/int2/int4/int8/int16）时进行四舍五入。 数据类型转换：支持timestamp with time zone到timestamp without time zone的隐式转换。 |
| s2 | <ul style="list-style-type: none"> ORA平台兼容迭代小版本，影响函数（dump, to_single_byte, to_multi_byte, nls_upper, nls_lower, initcap, ascii2, asciistr, unistr, vsize, cosh, remainder, sinh, tanh, nanvl, current_date, current_timestamp, dbtimezone, numtodsinterval, numtoyminterval, new_time, sessiontimezone, sys_extract_utc, tz_offset, to_binary_double, to_binary_float, to_dsinterval, to_ymininterval, lnnvl, ora_hash）。 兼容配置项为s1时的所有行为。 |
| s3 | <ul style="list-style-type: none"> ORA平台兼容迭代小版本，开启参数，支持无参函数嵌套调用。 兼容配置项为s2时的所有行为。 |
| s4 | <ul style="list-style-type: none"> ORA平台兼容迭代小版本，影响函数nchr(cvalue int bigint)、to_timestamp_tz、getclobval(xml)、getstringval(xml)。 兼容配置项为s3时的所有行为。 |
| s5 | <ul style="list-style-type: none"> ORA平台兼容迭代小版本，开启参数，支持复合类型与函数同名，优先解析为复合类型，影响函数sys_guid()。 兼容配置项为s4时的所有行为。 |

b_format_version

参数说明：数据库平台兼容性行为配置项，用于控制MySQL兼容模式下的前向兼容性。

说明

- 仅当sql_compatibility兼容性参数设置为MySQL时，b_format_version参数才会生效。
- 当该参数设置不为空字符串生效时，会同时设置参数b_format_behavior_compat_options为'ALL'值，参数bytea_output为'escape'值。当该参数重新设置为空字符串生效时，会将b_format_behavior_compat_options、bytea_output参数设为原来的值。

参数类型：字符串

参数单位：无

取值范围：空字符串"或 '5.7'

默认值：空字符串"

设置方式：该参数属于USERSET类型参数，请参考[表14-1](#)中对应设置方法进行设置。

设置建议：无

b_format_dev_version

参数说明：数据库平台迭代小版本兼容性行为配置项。

说明

依赖sql_compatibility兼容性参数设置为MYSQL且b_format_version设置为5.7时，b_format_dev_version才会生效。

参数类型：字符串

参数单位：无

取值范围：空字符串"或[表14-19](#)中的兼容性配置项。

表 14-19 兼容性配置项

| 兼容性配置项 | 兼容性行为控制 |
|--------|--|
| s1 | <p>1. 影响如下参数：
参数打开会将disable_keyword_options参数中的datetime选项去除，表示datetime作为非保留关键字使用。datetime可以作为表名、列名、别名使用，但不能作为函数名、存储过程名、函数或存储过程的参数名使用。</p> <p>2. 影响如下函数：
curdate, from_days, date_format, str_to_date, current_date, datediff, timestampdiff, date_add, subtime, month, time_to_sec, to_days, to_seconds, dayname, monthname, convert_tz, sec_to_time, addtime, adddate, date_sub, timediff, last_day, weekday, from_unixtime, unix_timestamp, subdate, day, year, weekofyear, dayofmonth, dayofyear, week, yearweek, dayofweek, time_format, hour, minute, second, microsecond, quarter, utc_date, get_format, extract, makedate, period_add, timestampadd, period_diff, utc_time, utc_timestamp, sysdate, current_timestamp, maketime, curtime, current_time, localtime, localtimestamp, now, lc_time_names, default_week_format, json_object。</p> <p>3. 影响如下类型：</p> <ul style="list-style-type: none"> a. 兼容整型类型tinyint，范围变更为-128-127。 b. 兼容字符串类型char、varchar，char(n)和varchar(n)的精度n有字节长度变为字符长度。 c. 兼容文本类型tinytext、mediumtext和longtext。这些类型在开启参数后会被映射为text类型。 d. 兼容二进制类型tinyblob、blob、mediumblob和longblob。这些类型在开启参数后会被映射为bytea类型。 e. 兼容浮点类型double、float和real。double映射为float8类型，double(p, s)映射为numeric类型，float(p, s)映射为numeric类型，real映射为float8，real(p, s)映射为numeric类型。 f. 兼容高精度类型numeric、dec和decimal。未指定精度和标度时变更默认精度为10，标度为0。 g. 兼容时间类型datetime、timestamp、time和date。datetime[(p)]替换成timestamp without time zone[(p)]类型。timestamp[(p)]替换成timestamp with time zone[(p)]类型。这些类型的输入输出、范围、精度等规格有变更，具体见《开发者指南》中“SQL参考 > 数据类型”相关章节。 h. 兼容整型类型tinyint、smallint、int、bigint，这些类型在开启参数后显示宽度和ZEROFILL属性功能生效。 <p>4. 影响如下语法：
支持指定列约束ON UPDATE update_expr。</p> |

| 兼容性配置项 | 兼容性行为控制 |
|--------|--|
| | <p>5. 影响如下操作符：</p> <ul style="list-style-type: none">a. 使用bytea类型间的 操作符报错。b. 支持REGEXP操作符。 |
| s2 | <p>包含s1控制的兼容性行为，此外还包含以下影响：</p> <p>1. 影响如下语法：</p> <ul style="list-style-type: none">a. 支持“CREATE TABLE table_name LIKE source_table”语法。b. “CREATE TABLE table_name LIKE source_table”和“CREATE TABLE table_name (LIKE source_table)”语法不支持指定INCLUDING和EXCLUDING选项，缺省等同于指定INCLUDING ALL。c. 支持LOAD DATA语法，gs_loader中部分与LOAD DATA语法一致的语法功能会发生变化。d. 涉及ALTER TABLE，RENAME TABLE等更改表名的语法，影响场景如下：
新表名对应字符串开头为"#MySQL50#"，且其后有其他字符，“#MySQL50#”将被忽略；如果新旧表名一致，不会报错。e. 支持set names指定collate子句。 <p>2. 影响如下参数：</p> <ul style="list-style-type: none">a. 此选项打开时，standard_conforming_strings、escape_string_warning参数被置为off。b. 此选项打开时，collation_connection、character_set_connection参数功能才会生效。 <p>3. 影响如下功能：</p> <ul style="list-style-type: none">a. like操作符对于匹配串末尾是转义符的场景不再报错。b. 字符集、字符序的排序规则优先级将发生变更，详见分布式开发者指南的7.4.7章节。c. 打开参数后，不支持外键字符序和列上字符序不一致。 |

默认值：空字符串"

设置方式：该参数属于USERSET类型参数，请参考[表14-1](#)中对应设置方法进行设置。

设置建议：无

sql_mode

参数说明：MYSQL兼容模式下SQL行为控制配置项。

说明

依赖sql_compatibility兼容性参数设置为MYSQL、b_format_version设置为'5.7'、b_format_dev_version 设置为's1'时，sql_mode才会生效。

参数类型：字符串

参数单位：无

取值范围：空字符串"或

'strict_trans_tables,only_full_group_by,no_zero_in_date,no_zero_date,error_for_division_by_zero,no_auto_create_user,no_engine_substitution,pad_char_to_full_length'中的选项值。每个选项值的含义如表14-20所述。

表 14-20 兼容性配置项

| 兼容性配置项 | 兼容性行为控制 | 参数配置说明 |
|----------------------------|---|--|
| strict_trans_tables | 当前仅支持对MySQL兼容数据库下数据类型及系统函数做校验。
设置时，对输入的参数格式和范围做严格校验。无效值输入或者超过范围时，解析报error。
不设置时，对输入的参数格式和范围做宽松校验，无效值输入或者超过范围时，解析报warning，返回对应数据的0值。 | strict_trans_tables、only_full_group_by、no_zero_in_date、no_zero_date、error_for_division_by_zero 这五个选项只支持同时设置和取消，不支持只设置其中部分选项。 |
| only_full_group_by | 不允许出现非group by的key值、且不是常量和聚集函数的投影列。 | |
| no_zero_in_date | 不允许日期中的年、月、日是0值。 | |
| no_zero_date | 不允许日期是0值（0000-00-00）。 | |
| error_for_division_by_zero | 不允许被0除。 | |
| no_auto_create_user | 无实际作用，仅用作 SET SQL_MODE 语句包含此选项时不报错的兼容作用。 | 可独立设置和取消。 |
| no_engine_substitution | 无实际作用，仅用作 SET SQL_MODE 语句包含此选项时不报错的兼容作用。 | 可独立设置和取消。 |
| pad_char_to_full_length | 用于表中的char类型列格式化输出，包含时输出带有尾部空格的字符串，否则输出不带尾部空格字符串。 | 可独立设置和取消。 |
| no_auto_value_on_zero | 包含此选项后，向AUTO_INCREMENT自动增长列插入0值将不会自增。 | 可独立设置和取消。 |

默认值：

'strict_trans_tables,only_full_group_by,no_zero_in_date,no_zero_date,error_for_division_by_zero,no_auto_create_user,no_engine_substitution'

设置方式：该参数属于USERSET类型参数，请参考表14-1中对应设置方法进行设置。

设置建议：无

auto_increment_increment

参数说明：AUTO_INCREMENT自动增长列的自增步长，自增值将由 $\text{auto_increment_offset} + N \times \text{auto_increment_increment}$ 计算而来，N为正整数。若参数值小于auto_increment_offset，自动增长列自增时会产生错误。

参数类型：整型

参数单位：无

取值范围：1 ~ 65535

默认值：1

设置方式：该参数属于USERSET类型参数，请参考表14-1中对应设置方法进行设置。

设置建议：无

auto_increment_offset

参数说明：AUTO_INCREMENT自动增长列的起始值，自增值将由 $\text{auto_increment_offset} + N \times \text{auto_increment_increment}$ 计算而来，N为正整数。若参数值大于auto_increment_increment，自动增长列自增时会产生错误。

参数类型：整型

参数单位：无

取值范围：1 ~ 65535

默认值：1

设置方式：该参数属于USERSET类型参数，请参考表14-1中对应设置方法进行设置。

设置建议：无

auto_increment_cache

参数说明：对自动增长列批量插入或导入触发自增时，预留自增缓存值的个数。预留自增值时，刷新自增计数器为自增缓存值的最大值，缓存值使用完毕之前，自增计数器值不变，触发自增使用缓存的值。

说明

- 预留的缓存值仅在语句内有效，若预留的自增缓存值没有全部被使用，后续插入语句基于自增计数器触发自增，会出现表中自动增长列的值不连续的情况。
- 并行导入或插入自动增长列触发自增时，每个并行线程预留的缓存值也只在其线程中使用，未完全使用完毕的话，也会出现表中自动增长列的值不连续的情况。
- 对已有数据的表添加自动增长列或修改某列为自动增长列时，已有数据触发自增，预留自增缓存值也受此参数影响。
- 此参数不影响本地临时表中的自动增长列。

默认值：0

参数类型：整型

参数单位：无

取值范围：0 ~ INT_MAX

- 参数值为0时，自动预留自增缓存值。
 - 第一次触发自增时，若已知即将插入自动增长列的行数，预留已知数量的值。
 - 例如：“INSERT INTO table SELECT ...”和COPY FROM触发自增值无法获取即将插入的行数。ALTER TABLE命令表数据重写时，若触发自增，使用统计信息中的reltuples作为即将预留的行数。“INSERT INTO table VALUES(...),(...),...”由于要分布到不同DN，在某些执行计划中，DN获取不到即将插入的行数。
 - 若行数未知，每次预留 2^n 个值，例如，第一次自增预留1个值，第二次自增预留2个值，第三次预留4个值，第四次预留8个值，以此类推，若预留值个数超过65535，预留65535个值。
- 参数值不为0时，预留缓存值的数量为参数值。
 - 第一次触发自增时，若已知即将插入自动增长列的行数，预留已知数量的值。
 - 若行数未知，每次预留auto_increment_cache数量的自增值。

默认值：0

设置方式：该参数属于USERSET类型参数，请参考表14-1中对应设置方法进行设置。

设置建议：推荐使用默认值，若默认情况产生自增值不连续的情况，可以根据用户即将批量插入数据量调整参数值。参数值越大，批量插入性能越优，也更可能产生不连续的自增值。

disable_keyword_options

参数说明：数据库兼容性行为配置项，该参数的值由若干个配置项用逗号隔开构成。设置该参数的标识符将不会作为关键字使用。

该参数属于USERSET类型参数，请参考表14-1中对应设置方法进行设置。

取值范围：字符串，支持设置以下关键字：auto_increment、change、charset、columns、compile、completion、containing、convert、csn、datetime、db4aishot、dbtimezone、discard_path、distributed、dumpfile、ends、entityescaping、escaped、evalname、event、events、expdp、gsiusable、gsivalid、gsiwaitall、finish、ilm_pidx_list、impdp、ifnull、invisible、json_object、lines、link、lnnl、load_discard、locked、mark、nocache、noentityescaping、noextend、noscale、nvl2、ordinality、outfile、pivot、performance、public、recover、regexp_like、scale、schedule、separator、sessiontimezone、shrink、slave、specification、starting、starts、subpartitions、substr、unpivot、verify、visible、wellformed、xmltype、regexp、rlike、zerofill。

默认值："datetime、regexp、rlike、zerofill"

说明

该参数打开后，作为关键字使用的部分功能会失效，请谨慎使用。

disable_plsql_keyword_options

参数说明：用于将设置的标识符当作非关键字使用。数据库兼容性行为配置项，该参数的值由若干个配置项用逗号隔开构成。

参数类型：字符串

参数单位：无

取值范围：

- PIPE
- PIPELINED
- RANGE
- REPLACE
- SUBTYPE
- "

默认值："

设置方式：该参数属于USERSET类型参数，请参考表14-1中对应设置方法进行设置

设置建议：无

说明

- 该参数打开后，作为关键字使用的部分功能会失效，请谨慎使用。
- 如需取消屏蔽plsql关键字功能，请将该参数设置为空值。

plpgsql.variable_conflict

参数说明：设置同名的存储过程变量和表的列的使用优先级。

该参数属于USERSET类型参数，仅支持表14-1中对应设置方法3进行设置。

取值范围：字符串

- error表示遇到存储过程变量和表的列名同名则编译报错。
- use_variable表示存储过程变量和表的列名同名则优先使用变量。
- use_column表示存储过程变量和表的列名同名则优先使用列名。

默认值：error

td_compatible_truncation

参数说明：控制是否开启与Teradata数据库相应兼容的特征。该参数在用户连接上与TD兼容的数据库时，可以将参数设置成为on（即超长字符串自动截断功能启用），该功能启用后，在后续的insert语句中，对目标表中char和varchar类型的列插入超长字符串时，会按照目标表中相应列定义的最大长度对超长字符串进行自动截断。保证数据都能插入目标表中，而不是报错。

说明

超长字符串自动截断功能不适用于insert语句包含外表的场景。

如果向字符集为字节类型编码（SQL_ASCII，LATIN1等）的数据库中插入多字节字符数据（如汉字等），且字符数据跨越截断位置，这种情况下，按照字节长度自动截断，自动截断后会在尾部产生非预期结果。如果用户有对于截断结果正确性的要求，建议用户采用UTF8等能够按照字符截断的输入字符集作为数据库的编码集。

该参数属于USERSET类型参数，请参考表14-1中对应设置方法进行设置。

取值范围：布尔型

- on表示启动超长字符串自动截断功能。
- off表示停止超长字符串自动截断功能。

默认值： off

nls_timestamp_format

参数说明： 设置时间戳默认格式。

该参数属于USERSET类型参数，请参考[表14-1](#)中对应设置方法进行设置。

取值范围： 字符串

默认值： DD-Mon-YYYY HH:MI:SS.FF AM

nls_timestamp_tz_format

参数说明： 设置带时区时间戳默认格式。

该参数属于USERSET类型参数，请参考[表14-1](#)中对应设置方法进行设置。

取值范围： 字符串，支持格式同nls_timestamp_format。

默认值： DD-Mon-YYYY HH:MI:SS.FF AM

说明

此参数在参数a_format_version值为10c和a_format_dev_version值为s1的情况下有效。

nls_nchar_characteraset

参数说明： 搭配nchr(cvalue int|bigint)系统函数使用，设置国家字符集，该参数的值为字符串枚举值。

参数类型： 字符串

参数单位： 无

取值范围： 'AL16UTF16'和'UTF8'，不区分大小写。

默认值： 'AL16UTF16'

设置方式： 该参数属于USERSET类型参数，请参见[表14-1](#)中对应设置方法进行设置。

设置建议： 推荐使用默认值。

说明

- 数据库不支持国家字符集，该参数只是为了兼容ORA数据库，获取用户想使用的国家字符集。
- 该GUC参数仅限于nchr(cvalue int|bigint)函数的使用。

max_function_args

参数说明： 函数参数最大个数。

该参数属于INTERNAL类型参数，为固定参数，用户无法修改此参数，只能查看。

取值范围： 整型

默认值： 8192

max_subpro_nested_layers

参数说明： 嵌套子程序的最大嵌套深度。

参数类型： 整型

参数单位： 无

取值范围： 0~100

说明

当设置为0时，不允许使用嵌套子程序。

默认值： 3

设置方式： 该参数属于USERSET类型参数，请参见[表14-1](#)中对应设置方法进行设置。

设置建议： 根据最大嵌套情况设置。

convert_string_to_digit

参数说明： 设置隐式转换优先级，是否优先将字符串转为数字。

该参数属于USERSET类型参数，请参考[表14-1](#)中对应设置方法进行设置。

取值范围： 布尔型

- on表示优先将字符串转为数字。
- off表示不优先将字符串转为数字。

默认值： on

须知

该参数调整会修改内部数据类型转换规则，导致不可预期的行为，请谨慎调操作。

enable_object_special_character

参数说明： 控制执行CREATE EXTENSION语句时，若脚本文件中使用"@extschema@"，此时control文件中schema参数的值是否可以包含["\$"]中任意特殊字符。

该参数属于SIGHUP类型参数，请参考[表14-1](#)中对应设置方法进行设置。

取值范围： 布尔型

- on表示开启，可以包含["\$"]中任意特殊字符。
- off表示关闭，不可以包含["\$"]中任意特殊字符。

默认值： off

须知

扩展功能为内部使用功能，不建议用户使用。

a_format_disable_func

参数说明：禁用指定的系统函数。该参数的值由若干个系统函数OID值用逗号隔开组成。设置该参数的系统函数将不能被调用。

当某一系统函数不能满足用户需求并且需要使用相同函数名的自定义函数时可使用该功能。

参数类型：字符串

参数单位：无

取值范围：字符串，由若干个系统函数OID值用逗号隔开组成。

📖 说明

该参数仅支持禁用数据库平台兼容性行为配置项（a_format_version, a_format_dev_version）对应新增的系统函数，请参考[表14-21](#)。

表 14-21 支持被禁用的系统函数

| 数据库平台兼容性行为配置项 | 支持被禁用的系统函数 |
|---------------|--|
| 10c,s1 | anyarray array_extendnull(anyarray,int4,int4); -- funcoid: 6018
clob empty_clob(); -- funcoid: 3825
int4 instrb(text,text); -- funcoid: 3240
int4 instrb(text,text,int4); -- funcoid: 3241
int4 instrb(text,text,int4,int4); -- funcoid: 3242
numeric months_between(timestamp,timestamp); -- funcoid: 1522
timestamp round(timestamp); -- funcoid: 通过查询语句获取
select oid from pg_proc where proname='round' and
pronamespace=11 and pronargs=1 and allargtypes[0]=1114;
timestamp round(timestamp,text); -- funcoid: 4465
timestamp to_date(text,text,bool); -- funcoid: 1524
timestamp to_date(text,text,text,bool); -- funcoid: 1525
numeric to_number(text,text,bool); -- funcoid: 1787
numeric to_number(text,text,text,bool); -- funcoid: 1788
timestamp to_timestamp(text,text,bool); -- funcoid: 606
timestamp to_timestamp(text,text,text,bool); -- funcoid: 607
timestamptz to_timestamp_tz(text); -- funcoid: 1806
timestamptz to_timestamp_tz(text,text); -- funcoid: 1807
timestamptz to_timestamp_tz(text,text,bool); -- funcoid: 1808
timestamptz to_timestamp_tz(text,text,text,bool); -- funcoid: 1809 |

| 数据库平台兼容性行为配置项 | 支持被禁用的系统函数 |
|---------------|--|
| 10c,s2 | text DBTimezone(); -- funcoid: 5562
int8 ascii2(text); -- funcoid: 1625
text asciistr(text); -- funcoid: 1626
text asciistr(blob); -- funcoid: 1629
int4 bit2coding(text); -- funcoid: 9311
int4 bit4coding(text); -- funcoid: 9325
float8 cosh(float8); -- funcoid: 1548
numeric cosh(numeric); -- funcoid: 1549
timestamptz current_timestamp(numeric); -- funcoid: 3257
text dump(any); -- funcoid: 9086
text dump(any,int4); -- funcoid: 9088
text dump(any,int4,int4); -- funcoid: 9089
text dump(any,int4,int4,int4); -- funcoid: 9090
float4 nanvl(float4,float4); -- funcoid: 7112
float4 nanvl(float4,numeric); -- funcoid: 7115
float8 nanvl(float8,float8); -- funcoid: 7113
float4 nanvl(numeric,float4); -- funcoid: 7116
numeric nanvl(numeric,numeric); -- funcoid: 7114
timestamp new_time(timestamp,text,text); -- funcoid: 374
text nls_lower(text); -- funcoid: 4082
text nls_lower(text,text); -- funcoid: 4083
text nls_upper(text); -- funcoid: 4084
text nls_upper(text,text); -- funcoid: 4085
interval numtoyminterval(numeric,text); -- funcoid: 9333
int8 ora_hash(any); -- funcoid: 6127
int8 ora_hash(any,int8); -- funcoid: 6128
text rawtohex2(any); -- funcoid: 9540
numeric remainder(int8,int8); -- funcoid: 9767
numeric remainder(int2,int2); -- funcoid: 9765
numeric remainder(int4,int4); -- funcoid: 9766
float4 remainder(float4,float4); -- funcoid: 9771
float4 remainder(float4,numeric); -- funcoid: 9768
float8 remainder(float8,float8); -- funcoid: 9770
float4 remainder(numeric,float4); -- funcoid: 9769
numeric remainder(numeric,numeric); -- funcoid: 9761
numeric remainder(int1,int1); -- funcoid: 9764
text session_time_zone(); -- funcoid: 9571 |

| 数据库平台兼容性行为配置项 | 支持被禁用的系统函数 |
|---------------|---|
| | <p>float8 sinh(float8); -- funcoid: 1546</p> <p>numeric sinh(numeric); -- funcoid: 1547</p> <p>timestamp sys_extract_utc(timestamp); -- funcoid: 5258</p> <p>timestamp sys_extract_utc(timestamptz); -- funcoid: 5259</p> <p>float8 tanh(float8); -- funcoid: 9762</p> <p>numeric tanh(numeric); -- funcoid: 9763</p> <p>float8 to_binary_double(text); -- funcoid: 9669</p> <p>float8 to_binary_double(text,text); -- funcoid: 9670</p> <p>float8 to_binary_double(text,text,bool); -- funcoid: 9671</p> <p>float8 to_binary_double(text,text,text,bool); -- funcoid: 9672</p> <p>float4 to_binary_float(text); -- funcoid: 9673</p> <p>float4 to_binary_float(text,text); -- funcoid: 9674</p> <p>float4 to_binary_float(text,text,bool); -- funcoid: 9675</p> <p>float4 to_binary_float(text,text,text,bool); -- funcoid: 9676</p> <p>blob to_blob(any); -- funcoid: 6990</p> <p>interval to_dsinterval(text); -- funcoid: 9126</p> <p>interval to_dsinterval(text,text,bool); -- funcoid: 9127</p> <p>text to_multi_byte(text); -- funcoid: 9537</p> <p>text to_multi_byte(blob); -- funcoid: 9539</p> <p>varchar to_nchar(int8); -- funcoid: 通过查询语句获取 select oid from pg_proc where proname='to_nchar' and pronamespace=11 and pronargs=1 and allargtypes[0]=20;</p> <p>varchar to_nchar(int2); -- funcoid: 通过查询语句获取 select oid from pg_proc where proname='to_nchar' and pronamespace=11 and pronargs=1 and allargtypes[0]=21;</p> <p>varchar to_nchar(int4); -- funcoid: 通过查询语句获取 select oid from pg_proc where proname='to_nchar' and pronamespace=11 and pronargs=1 and allargtypes[0]=23;</p> <p>text to_nchar(text); -- funcoid: 通过查询语句获取 select oid from pg_proc where proname='to_nchar' and pronamespace=11 and pronargs=1 and allargtypes[0]=25;</p> <p>varchar to_nchar(float4); -- funcoid: 通过查询语句获取 select oid from pg_proc where proname='to_nchar' and pronamespace=11 and pronargs=1 and allargtypes[0]=700;</p> <p>varchar to_nchar(float8); -- funcoid: 通过查询语句获取 select oid from pg_proc where proname='to_nchar' and pronamespace=11 and pronargs=1 and allargtypes[0]=701;</p> <p>varchar to_nchar(numeric); -- funcoid: 通过查询语句获取 select oid from pg_proc where proname='to_nchar' and pronamespace=11 and pronargs=1 and allargtypes[0]=1700;</p> |

| 数据库平台兼容性行为配置项 | 支持被禁用的系统函数 |
|---------------|--|
| | text to_nchar(timestamp); -- funcoid: 5698
text to_nchar(timestamptz); -- funcoid: 5699
text to_nchar(anyset); -- funcoid: 5700
text to_nchar(int8,text); -- funcoid: 5694
text to_nchar(int4,text); -- funcoid: 5693
text to_nchar(float4,text); -- funcoid: 5695
text to_nchar(float8,text); -- funcoid: 5696
text to_nchar(timestamp,text); -- funcoid: 5697
text to_nchar(timestamptz,text); -- funcoid: 5691
text to_nchar(interval,text); -- funcoid: 5690
text to_nchar(numeric,text); -- funcoid: 5692
text to_single_byte(text); -- funcoid: 9536
text to_single_byte(blob); -- funcoid: 9538
interval to_ymininterval(text); -- funcoid: 9124
interval to_ymininterval(text,text,bool); -- funcoid: 9125
text tz_offset(text); -- funcoid: 706
text unistr(text); -- funcoid: 9081
text unistr(blob); -- funcoid: 9082
int4 vsize(any); -- funcoid: 9083 |
| 10c,s4 | clob getclobval(xml); -- funcoid: 8011
varchar getstringval(xml); -- funcoid: 6976
nvarchar2 nchr(int8); -- funcoid: 1694
timestamptz to_timestamp_tz(text,text,text); -- funcoid: 1804
timestamptz to_timestamp_tz(text,text,text,text,bool); -- funcoid: 1805 |
| 10c,s5 | sys_guid(); --funcoid: 2974 |

默认值： "

设置方式： 该参数属于SUSET类型参数，请参见[18.2-表2 GUC参数设置方式](#)中对应设置方法进行设置。

设置建议： 数据库平台兼容性行为配置项（ a_format_version ， a_format_dev_version ）未开启时其对应新增的系统函数默认不可用，无须使用该参数进行禁用。

enable_convert_illegal_char

参数说明： 对输出结果中的非法编码是否设置不进行校验并以占位符替换显示。

参数类型：布尔型

参数单位：无

取值范围：

- on：表示开启，非法编码将替换为convert_illegal_char_mode参数指定符号的编码。
- off：表示关闭，查询结果中包含的非法编码会校验后报错。

默认值：off

设置方式：该参数属于USERSET类型参数，请参见表14-1中对应设置方法进行设置。

设置建议：设置为默认值，仅在数据中存在特殊字符且需要对特殊字符进行强制不报错处理时开启该参数。

📖 说明

1. 当数据库字符集为：utf8、zhs16gbk、gb18030、gb18030-2022、latin1时，enable_convert_illegal_char = on时生效，且在数据库客户端与服务端字符集不相同，非法编码将以占位符形式显示。
2. 特殊字符范围：本文所指的特殊字符范围仅包括完全编码异常和混合编码，不支持\u0000字符。若字符编码中包含\u0000字符，在使用时通常会在\u0000处截断，无法保证数据的完整性。
3. 若数据库客户端与服务端字符集不相同，在enable_convert_illegal_char = off时，数据库将超出当前字符集编码外的特殊字符（不包含\x0000字符）替换为\x3F（即显示为？）编码写入数据库中；当enable_convert_illegal_char = on时，只能使用函数db RAW.cast_to_varchar2()将非法编码原编码插入数据库中，并以占位符形式显示。
4. 当开启GUC参数时，特殊字符在下表所列的函数、高级包函数中的表现为：
 - 在客户端与服务端字符集一致时：特殊字符在查询时不报错，与开启GUC参数前的行为保持一致。
 - 在客户端与服务端字符集不一致时：特殊字符在查询时显示为占位符（默认为？）。
 - 不建议客户使用函数处理包含特殊字符的字符串，下表所列函数处理包含特殊字符的字符串不会产生报错，但不保证结果的正确性。

表 14-22 特殊字符支持的函数及高级包函数

| 序号 | 函数名/高级包函数名 |
|----|---|
| 1 | bit_length(string) |
| 2 | btrim(string text [, characters text]) |
| 3 | char_length(string)
character_length(string) |
| 4 | chr(cvalue int bigint)
chr(integer) |
| 5 | concat(str1,str2) |
| 6 | concat_ws(sep text, str"any" [, str"any" [, ...]]) |
| 7 | decode(string text, format text) |
| 8 | dump(expr[, return_fmt [, start_position [, length]]]) |

| 序号 | 函数名/高级包函数名 |
|----|--|
| 9 | encode(data bytea, format text) |
| 10 | find_in_set(text, set) |
| 11 | format(formatstr text [, str"any" [, ...]]) |
| 12 | left(str text, n int) |
| 13 | length(string) |
| 14 | lengthb(text/bpchar) |
| 15 | ltrim(string [, characters]) |
| 16 | md5(string) |
| 17 | notlike(x bytea name text, y bytea text) |
| 18 | octet_length(string) |
| 19 | overlay(string placing string FROM int [for int]) |
| 20 | quote_ident(string text) |
| 21 | quote_literal(string text) |
| 22 | quote_nullable(string text) |
| 23 | rawcat(raw,raw) |
| 24 | regexp_count(string text, pattern text [, position int [, flags text]]) |
| 25 | regexp_instr(string text, pattern text [, position int [, occurrence int [, return_opt int [, flags text]]]]) |
| 26 | regexp_like(source_string, pattern [, match_parameter])
regexp_like(text,text,text) |
| 27 | regexp_matches(string text, pattern text [, flags text]) |
| 28 | regexp_replace(string, pattern, replacement [,flags]) |
| 29 | regexp_split_to_array(string text, pattern text [, flags text]) |
| 30 | regexp_split_to_table(string text, pattern text [, flags text]) |
| 31 | regexp_substr(source_char, pattern)
regexp_substr(string text, pattern text [, position int [, occurrence int [, flags text]]]) |
| 32 | repeat(string text, number int) |
| 33 | repexp_replace(string text, pattern text [, replacement text [, position int [, occurrence int [, flags text]]]]) |
| 34 | replace(string text, from text, to text) |

| 序号 | 函数名/高级包函数名 |
|----|---|
| 35 | replace(string, substring) |
| 36 | reverse(str) |
| 37 | right(str text, n int) |
| 38 | rtrim(string [, characters]) |
| 39 | sha(string) |
| 40 | sha1(string) |
| 41 | sha2(string, hash_length) |
| 42 | split_part(string text, delimiter text, field int) |
| 43 | substring(string [from int] [for int])
substring(string from pattern for escape)
substring(string from pattern) |
| 44 | substring_inner(string [from int] [for int]) |
| 45 | tconvert(key text, value text) |
| 46 | to_single_byte(char) |
| 47 | translate(string text, from text, to text) |
| 48 | trim([leading trailing both] [characters] from string) |
| 49 | unistr(string) |
| 50 | vsize(expr) |
| 51 | PKG_UTIL.RAW_CAST_FROM_VARCHAR2 |
| 52 | PKG_UTIL.LOB_CONVERTTOCLOB |
| 53 | PKG_UTIL.LOB_RAWTOTEXT |
| 54 | PKG_UTIL.LOB_TEXTTORAW |
| 55 | PKG_UTIL.RAW_CAST_TO_VARCHAR2 |
| 56 | DBE_OUTPUT.PUT |
| 57 | DBE_OUTPUT.PUT_LINE |

fix_func_selection

参数说明：是否优化函数匹配策略。

catlist顺序问题：当用户自定义函数与系统函数存在冲突，数据库系统在选择函数时，会受该系统函数在数据库系统中的注册顺序影响，从而导致选择函数结果不同。

参数类型：字符串

参数单位：无

取值范围："、catlist。

- "：不进行优化，与505.1.0版本之前的版本保持一致。
- catlist：优化catlist顺序问题（对于非MYSQL兼容模式进行优化，非MYSQL兼容模式下始终优先选择系统函数并执行。MYSQL兼容模式与505.1.0版本之前的版本保持一致，可能提示函数不唯一的错误，也可能选中系统函数进行执行）。

默认值：

- catlist：新安装的数据库的默认值
- "：505.1.0版本之前的数据库升级后的默认值

设置方式：该参数属于USERSET类型参数，请参见表14-2中对应设置方法进行设置。

gs_format_behavior_compat_options

参数说明：gs_format_behavior_compat_options用于选择GaussDB内部系统函数配置项。

参数类型：字符串

参数单位：无

取值范围：当前只支持表14-23中的兼容性配置项，当设置多个兼容性配置项时，相邻配置项之间用逗号隔开。

默认值：'sqrt_karatsuba'

表 14-23 gs_format_behavior 兼容性配置项

| 兼容性配置项 | 兼容性行为控制 |
|-------------------------|--|
| 'sqrt_karatsuba' | <ul style="list-style-type: none">• 设置此参数：表示在调用sqrt平方根函数时使用Karatsuba平方根算法，karatsuba算法性能更高但是在极少数情况下精度可能会和牛顿迭代算法不一致。• 不设置此参数：在计算sqrt平方根算法时会使用默认的牛顿迭代算法进行平方根的计算。 |
| 'allow_textconcat_null' | <ul style="list-style-type: none">• 设置此参数：在PG兼容模式下字符串和null值拼接会返回对应的字符串的值。
-- 在PG兼容模式下执行
gaussdb=# set
gs_format_behavior_compat_options='allow_textconcat_null';
SET
gaussdb=# select 'a' null 'b';
?column?

ab
(1 row)• 不设置此参数：在PG兼容模式下字符串和null值拼接会返回NULL。 |

设置方式：该参数属于USERSET类型参数，请参考表14-2中对应设置方法进行设置。

设置建议：控制一些兼容性特性是否可用，若要更改，请在理解参数含义后谨慎操作，避免因误操作产生意料之外的风险。

14.3.15.3 云服务产品版本号

设置云服务相关的版本号信息。

product_version

参数说明：云服务产品版本号信息。

参数类型：字符串型

参数单位：无

取值范围：无

默认值：空

设置方式：该参数属于SIGHUP类型参数，请参考[表14-1](#)中对应设置方法进行设置。

设置建议：设置该参数时，需要遵循以下约束，否则会直接报错。

- 字符串长度不超过50字符。
- 不能包含“|”、“;”、“&”、“\$”、“>”、“<”、“\`”、“\”、“!”和换行符。

hotpatch_version

参数说明：云服务热补丁版本号信息。

参数类型：字符串型

参数单位：无

取值范围：无

默认值：空

设置方式：该参数属于SIGHUP类型参数，请参考[表14-1](#)中对应设置方法进行设置。

设置建议：设置该参数时，需要遵循以下约束，否则会直接报错。

- 字符串长度不超过1500个字符。
- 不能包含“|”、“;”、“&”、“\$”、“>”、“<”、“\`”、“\”、“!”和换行符。

14.3.16 容错性

当数据库系统发生错误时，以下参数控制服务器处理错误的方式。

exit_on_error

参数说明：打开该开关，ERROR级别报错会升级为PANIC报错，从而可以产生core堆栈。主要用于问题定位和业务测试。

该参数属于USERSET类型参数，请参考[表14-2](#)中对应设置方法进行设置。

取值范围：布尔型

- on表示ERROR级别报错会升级为PANIC报错。
- off表示不会对ERROR级别报错进行升级。

默认值： off

restart_after_crash

参数说明： 设置为on，后端线程崩溃时，GaussDB将自动重新初始化此后端线程。

该参数属于SIGHUP类型参数，请参考[表14-2](#)中对应设置方法进行设置。

取值范围： 布尔型

- on表示能够最大限度地提高数据库的可用性。
在某些情况（比如当采用管理工具（例如xCAT）管理GaussDB时），能够最大限度地提高数据库的可用性。
- off表示能够使得管理工具在后端线程崩溃时获取控制权并采取适当的措施进行处理。

默认值： on

omit_encoding_error

参数说明： 设置为on，数据库的客户端字符集编码为UTF-8时，出现的字符编码转换错误将打印在日志中，有转换错误的被转换字符会被忽略，以"?"代替。

该参数属于USERSET类型参数，请参考[表14-2](#)中对应设置方法进行设置。

取值范围： 布尔型

- on表示有转换错误的字符将被忽略，以"?"代替，打印错误信息到日志中。
- off表示有转换错误的字符不能被转换，打印错误信息到终端。

默认值： off

说明

若该参数通过执行gs_guc reload修改时，如果当前节点上的某个session的连接不是来自于客户端，而是来自于该节点所属集群上的其他节点，那么执行gs_guc reload后该参数在该session上不会立即生效，需与连接节点断开连接后重新连接才会生效。

cn_send_buffer_size

参数说明： 指定CN端数据发送数据缓存区的大小。

该参数属于POSTMASTER类型参数，请参考[表14-2](#)中对应设置方法进行设置。

取值范围： 整型，8~128，单位为KB。

默认值： 8KB

data_sync_retry

参数说明： 控制当fsync到磁盘失败后是否继续运行数据库。由于在某些操作系统的场景下，fsync失败后重试阶段即使再次fsync失败也不会报错，从而导致数据丢失。

该参数属于POSTMASTER类型参数，请参考[表14-2](#)中对应设置方法进行设置。

取值范围：布尔型

- on表示当fsync同步到磁盘失败后采取重试机制，数据库继续运行。
- off表示当fsync同步到磁盘失败后直接报panic，停止数据库。

默认值：off

remote_read_mode

参数说明：远程读功能开关。读取主机上的页面失败时可以从备机上读取对应的页面。

该参数属于POSTMASTER类型参数，请参考表14-1中对应设置方法进行设置。

取值范围：枚举类型

- off表示关闭远程读功能。
- non_authentication表示开启远程读功能，但不进行证书认证。
- authentication表示开启远程读功能，但要进行证书认证。

默认值：authentication

14.3.17 连接池参数

当使用连接池访问数据库时，在系统运行过程中，数据库连接是被当作对象存储在内存中的，当用户需要访问数据库时，并非建立一个新的连接，而是从连接池中取出一个已建立的空闲连接来使用。用户使用完毕后，数据库并非将连接关闭，而是将连接放回连接池中，以供下一个请求访问使用。

pooler_port

参数说明：cm_agent、cm_ctl等内部工具运维管理端口，初始化用户或系统管理员通过客户端连接数据库所使用端口。

该参数属于POSTMASTER类型参数，请参考表14-2中对应设置方法进行设置。

取值范围：CN或DN实例的GUC参数"port"值加1。

默认值：CN或DN实例的GUC参数"port"默认值加1，CN实例该参数默认值为8001，DN实例该参数默认值为40001。

pooler_maximum_idle_time

参数说明：Pooler链接自动清理功能使用，当链接池中链接空闲时间超过所设置值时，会触发自动清理机制，清理各节点的空闲链接数到minimum_pool_size。

该参数属于USERSET类型参数，请参考表14-2中对应设置方法进行设置。

取值范围：整型，最小值为0，最大值为2147483647，最小单位为秒

默认值：10min（即600秒）

minimum_pool_size

参数说明：Pooler链接自动清理功能使用，自动清理后各pooler链接池对应节点的链接数最小剩余量，当参数设置为0时，可以关闭pooler链接自动清理功能。

该参数属于USERSET类型参数，请参考[表14-2](#)中对应设置方法进行设置。

取值范围：整型，最小值为1，最大值为65535

默认值：50

max_pool_size

参数说明：CN的连接池与其它某个CN/DN的最大连接数，当集群规模有变化时，如增加节点、减少节点，可能需要调整该参数。

参数类型：整型

参数单位：无

取值范围：1~65535

默认值：

- 独立部署：
32768（60核CPU/480G内存）；16384（32核CPU/256G内存）；8192（16核CPU/128G内存）；4096（8核CPU/64G内存）；2048（4核CPU/32G内存）；1000（4核CPU/16G内存）

设置方式：该参数属于POSTMASTER类型参数，请参考[表14-2](#)中对应设置方法进行设置。

设置建议：按照不同实例规格下的默认值进行设置，该参数值需要大于max_connections，调整时需预留内部线程所消耗的连接。当业务并发高时，会消耗连接池中CN至其他CN/DN的连接，如果该参数配置过小，连接数达到上限时会产生报错，导致业务失败。由于CN启动时，会根据参数值提前申请内存，所以当该参数值变大，系统会消耗更多内存资源，但总体来说对CN内存影响不大。

persistent_datanode_connections

参数说明：会话是否会释放获得的连接。

该参数属于BACKEND类型参数，请参考[表14-2](#)中对应设置方法进行设置。

取值范围：布尔型

- off表示会释放获得连接。
- on表示不会释放获得连接。

须知

打开此开关后，会存在会话持有连接但并未运行查询的情况，导致其他查询申请不到连接报错。

默认值：off

max_coordinators

参数说明：集群中CN的最大数目，当集群规模有变化时，如增加节点、减少节点，可能需要调整该参数。扩容时，请确保此参数值大于需要扩容到的集群中CN的个数，否

则会导致扩容失败。缩容时，若此参数值偏大，CN启动时会消耗更多的内存资源，但总体来说对CN内存影响不大。

参数类型：整型

参数单位：无

取值范围：2~1024

默认值：128

设置方式：该参数属于POSTMASTER类型参数，不建议修改此参数，若需修改，请参考表14-2中对应设置方法进行设置。

设置建议：按照集群的实际规格进行设置，当该参数小于集群当前CN个数，会导致节点创建失败。由于CN启动时，会根据参数值提前申请内存，所以当该参数值变大，系统会消耗更多内存资源，但总体来说对CN内存影响不大。

max_datanodes

参数说明：集群中DN的最大数目，当集群规模有变化时，如增加节点、减少节点，可能需要调整该参数。扩容时，请确保此参数值大于需要扩容到的集群中DN总分片数，否则会导致扩容失败。缩容时，若此参数值偏大，CN启动时会消耗更多的内存资源，但总体来说对CN内存影响不大。

参数类型：整型

参数单位：无

取值范围：2~65535

默认值：256

设置方式：该参数属于POSTMASTER类型参数，不建议修改此参数，若需修改，请参考表14-2中对应设置方法进行设置。

设置建议：按照集群的实际规格进行设置，当该参数小于集群当前DN个数，会导致节点创建失败。由于CN启动时，会根据参数值提前申请内存，所以当该参数值变大，系统会消耗更多内存资源，但总体来说对CN内存影响不大。

cache_connection

参数说明：是否回收连接池的连接。

该参数属于SIGHUP类型参数，请参考表14-2中对应设置方法进行设置。

取值范围：布尔型

- on表示回收连接池的连接。
- off表示不回收连接池的连接。

默认值：on

enable_force_reuse_connections

参数说明：会话是否强制重用新的连接。

该参数属于BACKEND类型参数，请参考表14-2中对应设置方法进行设置。

取值范围：布尔型

- on表示强制使用新连接。
- off表示使用现有连接。

默认值： off

pooler_connect_max_loops

参数说明： pooler建链重试功能使用，主备切换场景增强建链稳定性，若节点间pooler建链失败会跟备机重试建连，此时若恰好备机升主机成功，则可以在重试阶段建链成功。该参数可以设置重试总轮数，增强建链稳定性。当参数设置为0时，可以关闭重试功能，业务只跟主机建链而不跟备机重试。

该参数属于USERSET类型参数，请参考表14-2中对应设置方法进行设置。

取值范围： 整型，最小值为0，最大值为20。

默认值： 1

pooler_connect_interval_time

参数说明： pooler建链重试功能使用，当参数pooler_connect_max_loops设置大于1时，该参数可以控制不同重试轮数之间执行时间间隔。参数设置方面，建议略大于当前集群主备切换恢复时间即。

该参数属于USERSET类型参数，请参考表14-2中对应设置方法进行设置。

取值范围： 整型，最小值为0，最大值为7200，最小单位为秒。

默认值： 15s

pooler_timeout

参数说明： CN连接池中的连接与其它CN/DN通讯时的超时时间。

该参数属于SIGHUP类型参数，请参考表14-2中对应设置方法进行设置。

取值范围： 整型，最小值为0，最大值为7200，最小单位为秒。

默认值： 10min

pooler_connect_timeout

参数说明： CN连接池与集群中其他CN/DN建立连接时的超时时间。

该参数属于SIGHUP类型参数，请参考表14-2中对应设置方法进行设置。

取值范围： 整型，最小值为0，最大值为7200，最小单位为秒。

默认值： 1min

pooler_cancel_timeout

参数说明： CN连接池在错误处理时Cancel某连接的超时时间。如果在子事务或存储过程异常捕获的过程中发生该类超时，那么包含子事务或存储过程的整个事务将发生回滚。在此基础上，在子事务或存储过程异常捕获的过程中，如果错误源自COPY FROM操作中源数据与目标表表结构的不一致，则只要该参数值不为0，就总会触发超时报错。

该参数属于SIGHUP类型参数，请参考表14-2中对应设置方法进行设置。

取值范围：整型，最小值为0，最大值为7200，最小单位为秒。其中0时（一般不建议）表示关闭此开关，不做超时限制。

默认值：15s

14.3.18 集群事务

介绍集群事务隔离、事务只读、最大prepared事务数、集群维护模式目的参数设置及取值范围等内容。

transaction_isolation

参数说明：设置当前事务的隔离级别。

该参数属于USERSET类型参数，请参考表14-2中对应设置方法进行设置。

取值范围：字符串，只识别以下字符串，大小写空格敏感：

- serializable：GaussDB中等价于REPEATABLE READ。
- read committed：只能读取已提交的事务的数据（缺省），不能读取到未提交的数据。
- repeatable read：仅能读取事务开始之前提交的数据，不能读取未提交的数据以及在事务执行期间由其它并发事务提交的修改。
- default：设置为default_transaction_isolation所设隔离级别。

默认值：read committed

transaction_read_only

参数说明：设置当前事务是只读事务。

该参数属于USERSET类型参数，请参考表14-2中对应设置方法进行设置。

取值范围：布尔型

- on表示设置当前事务为只读事务。
- off表示该事务可以是非只读事务。

默认值：off

xc_maintenance_mode

参数说明：设置系统进入维护模式。

该参数属于SUSERSET类型参数，仅支持表14-2中的方式三进行设置。

取值范围：布尔型

- on表示该功能启用。
- off表示该功能被禁用。

须知

谨慎打开这个开关，避免引起集群数据不一致。

默认值：off

allow_concurrent_tuple_update

参数说明：设置是否允许并发更新。

该参数属于USERSET类型参数，请参考[表14-2](#)中对应设置方法进行设置。

取值范围：布尔型

- on表示该功能启用。
- off表示该功能被禁用。

默认值：on

gtm_host

参数说明：主GTM进程所在的IP地址。仅sysadmin用户可见。

该参数属于SIGHUP类型参数，请参考[表14-2](#)中对应设置方法进行设置。

取值范围：字符串。

默认值：主GTM的IP地址

gtm_port

参数说明：主GTM进程的侦听端口。仅sysadmin用户可见。

该参数属于POSTMASTER类型参数。

说明

该参数由安装时的配置文件指定，请勿轻易修改，否则修改后会影响到数据库正常通信。

取值范围：整型，最小值为1，最大值为65535。

默认值：安装时指定。

gtm_host1

参数说明：备GTM进程所在的IP地址。仅sysadmin用户可见。

该参数属于SIGHUP类型参数，请参考[表14-2](#)中对应设置方法进行设置。

取值范围：字符串。

默认值：备GTM的IP地址

gtm_port1

参数说明：备GTM进程的侦听端口。仅sysadmin用户可见。

该参数属于POSTMASTER类型参数。

说明

该参数由安装时的配置文件指定，请勿轻易修改，否则修改后会影响到数据库正常通信。

取值范围：整型，最小值为1，最大值为65535。

默认值：如有备1，安装指定，否则为6665。

pgxc_node_name

参数说明：指定节点名称。

该参数属于POSTMASTER类型参数，请参考[表14-2](#)中对应设置方法进行设置。

在备机请求主机进行日志复制时，如果application_name参数没有被设置，那么pgxc_node_name参数会被用来作为备机在主机上的流复制槽名字。该流复制槽的命名方式为“该参数值_备机ip_备机port”。其中，备机ip和备机port取自replconninfo参数中指定的备机ip和端口号。该流复制槽最大长度为61个字符，如果拼接后的字符串超过该长度，则会使用截断后的pgxc_node_name进行拼接，以保证流复制槽名字长度小于等于61个字符。

注意

此参数修改后会导致连接集群失败，不建议进行修改。

取值范围：字符串。

默认值：当前节点名称。

gtm_backup_barrier

参数说明：指定是否为GTM启动点创建还原点。

该参数属于SUSET类型参数，请参考[表14-2](#)中对应设置方法进行设置。

取值范围：布尔型

- on表示创建还原点。
- off表示不创建还原点。

默认值：off

gtm_conn_check_interval

参数说明：设置CN检查本地线程与主GTM连接是否正常时间。

该参数属于SIGHUP类型参数，请参考[表14-2](#)中对应设置方法进行设置。

取值范围：整型，0 ~ 2147483，单位为秒。

默认值：10s

transaction_deferrable

参数说明：指定是否允许一个只读串行事务延迟执行，使其不会执行失败。该参数设置为on时，当一个只读事务发现读取的元组正在被其他事务修改，则延迟该只读事务

直到其他事务修改完成。该参数为预留参数，该版本不生效。与该参数类似的还有一个 **default_transaction_deferrable**，设置它来指定一个事务是否允许延迟。

该参数属于USERSET类型参数，请参考表14-2中对应设置方法进行设置。

取值范围：布尔型

- on表示允许执行。
- off表示不允许执行。

默认值：off

enable_show_any_tuples

参数说明：该参数只有在只读事务中可用，用于分析。当这个参数被置为on/true时，表中元组的所有版本都会可见。

该参数属于USERSET类型参数，请参考表14-2中对应设置方法进行设置。

取值范围：布尔型

- on/true表示表中元组的所有版本都会可见。
- off/false表示表中元组的所有版本都不可见。

默认值：off

说明

在toast场景下，如果reindex前后均有dml操作（主要是insert+update或insert+delete），在reindex操作后，开启只读事务并打开该GUC参数，release版本下单独查询toast表或toast索引表历史数据正常，但是通过主表查询toast列历史数据会报错“missing chunk number xxx”。

gtm_connect_timeout

参数说明：控制GTM连接超时时间，如果GTM的连接时间超过此参数设置的值，会超时返回。

该参数属于SIGHUP类型参数，请参考表14-2中对应设置方法进行设置。

取值范围：整型，最小值为1，最大值为2147483647，单位为秒。

默认值：2s

gtm_connect_retries

参数说明：控制GTM连接重试的次数。

该参数属于SIGHUP类型参数，请参考表14-1中对应设置方法进行设置。

取值范围：整型，最小值为1，最大值为2147483647。

默认值：30

gtm_rw_timeout

参数说明：控制GTM反馈超时时间，如果GTM的反馈时间超过此参数设置的值，也就是等待时间超过了此参数值，会超时返回。

该参数属于SIGHUP类型参数，请参考表14-2中对应设置方法进行设置。

取值范围：整型，最小值为1，最大值为2147483647，单位为秒。

默认值：1min

enable_redistribute

参数说明：节点不匹配时是否重新分配。

该参数属于SUSET类型参数，请参考表14-2中对应设置方法进行设置。

取值范围：布尔型

- on表示节点不匹配时重新分配。
- off表示节点不匹配时不重新分配。

默认值：off

replication_type

参数说明：标记当前部署模式是一主多备模式或单主机模式。

该参数属于POSTMASTER类型参数，请参考表14-2中对应设置方法进行设置。

该参数是CM部署时的用到的参数，用户不能自己去设置参数值。

取值范围：0~2

- 0 是预留参数。
- 1 表示使用一主多备模式，全场景覆盖，推荐使用。
- 2 表示使用单主机模式，此模式无法扩展备机。

默认值：1

enable_gtm_free

参数说明：大并发场景下同一时刻存在活跃事务较多，GTM下发的快照变大且快照请求变多的情况下，瓶颈卡在GTM与CN通讯的网络上。为消除该瓶颈，引入GTM-FREE模式。取消CN和GTM的交互，取消CN下发GTM获取的事务信息给DN。CN只向各个DN发送query，各个DN由本地产生快照及xid等信息，开启该参数支持分布式事务读最终一致性，即分布式事务只有写外部一致性，不具有读外部一致性。

该参数属于POSTMASTER类型参数，请参考表14-2中对应设置方法进行设置。

注意

业务使用GTM-Free模式时，建议将application_type设置成perfect_sharding_type，以便及时发现可能导致数据不一致的SQL语句。否则，系统不会拦截可能导致数据不一致的语句，造成数据不一致。

取值范围：布尔型

- on表示开启GTM-FREE模式，集群状态为读最终一致性。
- off表示非GTM-FREE模式。

默认值：off

enable_twophase_commit

参数说明：当前云数据库主要解决SDS替换问题，采用模式为GTM Free，为防止业务滥用导致不可靠问题，提供guc参数开关enable_twophase_commit禁用分布式写事务，该参数属于USERSET类型参数，请参考表14-2中对应设置方法进行设置。

取值范围：布尔型

- on表示开启GTM-FREE模式下，允许业务进行分布式两阶段写事务。
- off表示开启GTM-FREE模式下，禁止业务进行分布式两阶段写事务。

默认值：on

application_type

参数说明：此参数仅在enable_gtm_free为on时有效。此参数用来说明用户的业务类型。该参数属于USERSET类型参数，请参考表14-2中对应设置方法进行设置。此参数不允许使用gs_guc设置，只允许以下列两种方式设置：

1. 使用gsql等客户端在session级别设置。
2. 使用jdbc连接数据库时，给连接字符串指定ApplicationType参数。

取值范围：枚举类型

- not_perfect_sharding_type表示跨节点的业务。取此值时，允许执行跨节点的语句。
- perfect_sharding_type表示单节点的业务。取此值时，如果SQL语句需要多个节点参与，会直接报错。对应的SQL语句会同时打印到系统日志中。
 - 取此值时，使用/*+ multinode */ hint可以显示允许SQL语句在多个节点执行。multinode hint可以加到select、insert、update、delete、merge关键字之后。

gtm_host2

参数说明：如有2号GTM，参数值为2号GTM进程所在的主机名或IP地址。仅sysadmin用户可见。

该参数属于SIGHUP类型参数，请参考表14-2中对应设置方法进行设置。

取值范围：字符串。

默认值：如有备2，为GTM的IP地址，否则为“ ”。

gtm_host3

参数说明：如有3号GTM，参数值为3号GTM进程所在的主机名或IP地址。仅sysadmin用户可见。

该参数属于SIGHUP类型参数，请参考表14-2中对应设置方法进行设置。

取值范围：字符串。

默认值：如有备3，为GTM的IP地址，否则为“ ”。

gtm_host4

参数说明：如有4号GTM，参数值为4号GTM进程所在的主机名或IP地址。仅sysadmin用户可见。

该参数属于SIGHUP类型参数，请参考[表14-2](#)中对应设置方法进行设置。

取值范围：字符串。

默认值：如有备4，为GTM的IP地址，否则为“ ”。

gtm_host5

参数说明：如有5号GTM，参数值为5号GTM进程所在的主机名或IP地址。仅sysadmin用户可见。

该参数属于SIGHUP类型参数，请参考[表14-2](#)中对应设置方法进行设置。

取值范围：字符串。

默认值：如有备5，为GTM的IP地址，否则为“ ”。

gtm_host6

参数说明：如有6号GTM，参数值为6号GTM进程所在的主机名或IP地址。仅sysadmin用户可见。

该参数属于SIGHUP类型参数，请参考[表14-2](#)中对应设置方法进行设置。

取值范围：字符串。

默认值：如有备6，为GTM的IP地址，否则为“ ”。

gtm_host7

参数说明：如有7号GTM，参数值为7号GTM进程所在的主机名或IP地址。仅sysadmin用户可见。

该参数属于SIGHUP类型参数，请参考[表14-2](#)中对应设置方法进行设置。

取值范围：字符串。

默认值：如有备7，为GTM的IP地址，否则为“ ”。

gtm_port2

参数说明：如有2号GTM，参数值为2号GTM进程的侦听端口。仅sysadmin用户可见。

该参数属于POSTMASTER类型参数，请参考[表14-2](#)中对应设置方法进行设置。

取值范围：整型，最小值为1，最大值为65535。

默认值：如有备2，安装指定，否则为6666。

gtm_port3

参数说明：如有3号GTM，参数值为3号GTM进程的侦听端口。仅sysadmin用户可见。

该参数属于POSTMASTER类型参数，请参考[表14-2](#)中对应设置方法进行设置。

取值范围：整型，最小值为1，最大值为65535。

默认值：如有备3，安装指定，否则为6666。

gtm_port4

参数说明：如有4号GTM，参数值为4号GTM进程的侦听端口。仅sysadmin用户可见。

该参数属于POSTMASTER类型参数，请参考[表14-2](#)中对应设置方法进行设置。

取值范围：整型，最小值为1，最大值为65535。

默认值：如有备4，安装指定，否则为6666。

gtm_port5

参数说明：如有5号GTM，参数值为5号GTM进程的侦听端口。仅sysadmin用户可见。

该参数属于POSTMASTER类型参数，请参考[表14-2](#)中对应设置方法进行设置。

取值范围：整型，最小值为1，最大值为65535。

默认值：如有备5，安装指定，否则为6666。

gtm_port6

参数说明：如有6号GTM，参数值为6号GTM进程的侦听端口。仅sysadmin用户可见。

该参数属于POSTMASTER类型参数，请参考[表14-2](#)中对应设置方法进行设置。

取值范围：整型，最小值为1，最大值为65535。

默认值：如有备6，安装指定，否则为6666。

gtm_port7

参数说明：如有7号GTM，参数值为7号GTM进程的侦听端口。仅sysadmin用户可见。

该参数属于POSTMASTER类型参数，请参考[表14-2](#)中对应设置方法进行设置。

取值范围：整型，最小值为1，最大值为65535。

默认值：如有备7，安装指定，否则为6666。

enable_defer_calculate_snapshot

参数说明：延迟计算快照的xmin和oldestxmin，执行1000个事务或者间隔1s才触发计算，设置为on时可以在高负载场景下减少计算快照的开销，但是会导致oldestxmin推进较慢，影响垃圾元组回收，设置为off时xmin和oldestxmin可以实时推进，但是会增加计算快照时的开销。

参数类型：布尔型

参数单位：无

取值范围：

- on：表示延迟计算快照xmin和oldestxmin。

- off: 表示实时计算快照xmin和oldestxmin。

默认值: on

设置方式: 该参数属于SIGHUP类型参数，请参考表14-2中对应设置方法进行设置。

seqscan_csn_cache_num

参数说明: 此参数控制CSN CACHE的大小，此CACHE只有在seqscan通过MVCC快照扫描heap表页面判断可见性会使用到。当参数值为0时，表示不使用CSN缓存机制。

该参数属于PGC_SIGHUP类型参数，请参考表14-1中对应设置方法进行设置。

取值范围: 整型，最小值为0，最大值为1000。

默认值: 100。

14.3.19 双集群复制参数

enable_roach_standby_cluster

参数说明: 设置双集群中备集群的各个实例为只读模式，仅sysadmin用户可以访问。

该参数属于POSTMASTER类型参数，请参考表14-2中对应设置方法进行设置。

取值范围: 布尔型

- on表示备集群开启只读模式。
- off表示备集群关闭只读模式。此情况下，备集群可读可写。

默认值: off

enable_slot_log

参数说明: 是否开启复制槽主备同步特性，目前仅涉及归档槽及备份槽。

参数类型: 布尔型

取值范围:

- on表示开启复制槽主备同步特性。
- off表示不开启复制槽主备同步特性。

默认值: on

设置方式: 该参数属于USERSET类型参数，请参考表14-2中对应设置方法进行设置。

设置建议: 云场景且开启逻辑复制功能时设置为on，其他场景设置为off。

max_changes_in_memory

参数说明: 逻辑解码时单条事务在内存中缓存的DML语句数量上限。

该参数属于POSTMASTER类型参数，请参考表14-2中对应设置方法进行设置。

取值范围: 整型，1~2147483647

默认值: 4096

max_cached_tuplebufs

参数说明：逻辑解码时总元组信息在内存中缓存的数量上限。建议设置为 `max_changes_in_memory` 的两倍以上。

该参数属于POSTMASTER类型参数，请参考表14-2中对应设置方法进行设置。

取值范围：整型，1~2147483647

默认值：8192

logical_decode_options_default

参数说明：指定逻辑解码启动时未指定解码选项的全局默认值。

该参数属于SIGHUP类型参数，请参考表14-2中对应设置方法进行设置。

当前支持指定的逻辑解码选项包括：`parallel-decode-num`, `parallel-queue-size`, `max-txn-in-memory`, `max-reorderbuffer-in-memory`, `exclude-users`, `skip-generated-columns`。选项的意义请参考《特性指南》中“逻辑复制 > 逻辑解码 > 逻辑解码选项”章节。

取值范围：通过逗号分隔的key=value字符串，例如：`'parallel-decode-num=4,parallel-queue-size=128,exclude-users=userA,skip-generated-columns=on'`。其中空字符串表示采用程序的默认值。

默认值：''

须知

- 该参数SIGHUP生效并不会影响已经启动的逻辑解码流程；后续逻辑解码启动将使用该参数设置的选项作为其默认配置，并优先使用启动命令中指定选项的设置。
- 这里`exclude-users`选项和逻辑解码启动选项存在差异，不允许指定多个黑名单用户。

logical_sender_timeout

参数说明：设置本端等待逻辑日志接收端接收日志的最大等待时间。

该参数属于USERSET类型参数，请参考表14-1中对应设置方法进行设置。

取值范围：整型，0 ~ 2147483647，单位为毫秒（ms）。

默认值：30s

RepOriginId

参数说明：该参数是一个会话级别的GUC参数，在双向逻辑复制的场景下，为避免数据循环复制，需要设置为一个非0的值。

该参数属于USERSET类型参数，请参考表14-2中方式三对应设置方法进行设置。

取值范围：整型，0~2147483647

默认值：0

auto_csn_barrier

参数说明：流式容灾的主集群是否开启barrier打点功能。

该参数属于SIGHUP类型参数，请参考表[表14-1](#)中对应设置方法进行设置。

取值范围：布尔型

- on表示开启。
- off表示关闭。

默认值：off

stream_cluster_run_mode

参数说明：流式容灾双集群容灾场景标识CN/DN节点属于主集群还是备集群。单集群使用默认值主集群。

该参数属于POSTMASTER类型参数，请参考表[表14-1](#)中对应设置方法进行设置。

取值范围：枚举类型

- cluster_primary表示节点是主集群的节点。
- cluster_standby表示节点是备集群的节点。

默认值：cluster_primary

hadr_process_type

参数说明：基于流式复制异地容灾解决方案或者同城双中心高可用方案的流程标识。

该参数属于SIGHUP类型参数，改请参考表[表14-2](#)进行设置。

取值范围：枚举类型。

- none表示当前无流程。
- failover表示当前处于灾备集群升主流程。
- switchover_promote表示主备集群倒换流程中灾备集群升主流程。
- switchover_demote表示主备集群倒换流程中主集群降为灾备集群流程。
- dorado_failover表示dorado灾备集群升主流程。
- dorado_switchover_demote表示dorado主备集群倒换流程中主集群降为灾备集群流程。
- dorado_failover_abnormal表示dorado主集群共享盘故障时，灾备集群升主流程。

默认值：none

14.3.20 开发人员选项

allow_system_table_mods

参数说明：设置是否允许修改系统表的结构或系统自带模式名称。

该参数属于POSTMASTER类型参数，请参考表[表14-1](#)中对应设置方法进行设置。

取值范围：布尔型

- on表示允许修改系统表的结构或系统自带模式名称。
- off表示不允许修改系统表的结构或系统自带模式名称。

默认值：off

 **注意**

不建议修改该参数默认值，若设置为on，可能导致系统表损坏，甚至数据库无法启动。

allow_create_sysobject

参数说明：设置是否允许在系统模式下创建或修改函数、存储过程、同义词等对象。此处的系统模式指数据库初始后自带的模式，但不包含public模式。系统模式的oid通常小于16384。

该参数属于POSTMASTER类型参数，请参考[表14-1](#)中对应设置方法进行设置。

取值范围：布尔型

- on表示允许初始用户和系统管理员在系统模式下创建或修改函数、存储过程、同义词等对象。sysadmin用户具有默认create or replace/alter/grant/revoke系统对象的权限。其他用户是否允许创建这些对象请参考对应模式的权限要求。
- off表示禁止所有用户在系统模式下创建或修改函数、存储过程、同义词等对象。sysadmin用户不具有默认create or replace/alter/grant/revoke系统对象的权限。

默认值：on

debug_assertions

参数说明：控制打开各种断言检查。能够协助调试，当遇到异常的问题或者崩溃，请把此参数打开，因为它能暴露编程的错误。要使用这个参数，必须在编译GaussDB的时候定义宏USE_ASSERT_CHECKING（通过configure选项 --enable-cassert完成）。

该参数属于USERSET类型参数，请参考[表14-1](#)中对应设置方法进行设置。

取值范围：布尔型

- on表示打开断言检查。
- off表示不打开断言检查。

 **说明**

当启用断言选项编译GaussDB时，debug_assertions缺省值为on。

默认值：off

ignore_checksum_failure

参数说明：设置此参数为打开会导致系统忽略失败（但仍然会告警），继续执行可能导致崩溃，传播或保存损坏数据，无法从远程节点恢复数据及其他严重问题。不建议用户修改设置。

该参数属于SUSET类型参数，请参考表14-1中对应设置方法进行设置。

取值范围：布尔型

- on表示忽略数据校验错误。
- off表示数据校验错误正常报错。

默认值：off

ignore_system_indexes

参数说明：读取系统表时忽略系统索引（但是修改系统表时依然同时修改索引）。

该参数属于BACKEND类型参数，请参考表14-1中对应设置方法进行设置。

须知

这个参数在从系统索引被破坏的表中恢复数据的时候非常有用。

取值范围：布尔型

- on表示忽略系统索引。
- off表示不忽略系统索引。

默认值：off

post_auth_delay

参数说明：在认证成功后，延迟指定时间，启动服务器连接。允许调试器附加到启动进程上。

该参数属于BACKEND类型参数，请参考表14-1中对应设置方法进行设置。

取值范围：整型，最小值为0，最大值为2147，单位为秒。

默认值：0

说明

此参数只用于调试和问题定位，为避免影响正常业务运行，生产环境下请确保参数值为默认值0。参数设置为非0时可能会因认证延迟时间过长导致集群状态异常。

pre_auth_delay

参数说明：启动服务器连接后，延迟指定时间，进行认证。允许调试器附加到认证过程上。

该参数属于SIGHUP类型参数，请参考表14-1中对应设置方法进行设置。

取值范围：整型，取值范围为0~60，单位为秒。

默认值：0

说明

此参数只用于调试和问题定位，为避免影响正常业务运行，生产环境下请确保参数值为默认值0。参数设置为非0时可能会因认证延迟时间过长导致集群状态异常。

trace_notify

参数说明：为LISTEN和NOTIFY命令生成大量调试输出。**client_min_messages**或**log_min_messages**级别必须是DEBUG1或者更低时，才能把这些输出分别发送到客户端或者服务器日志。

该参数属于USERSET类型参数，请参考表14-1中对应设置方法进行设置。

取值范围：布尔型

- on表示打开输出功能。
- off表示关闭输出功能。

默认值：off

trace_recovery_messages

参数说明：启用恢复相关调试输出的日志录，否则将不会被记录。该参数允许覆盖正常设置的**log_min_messages**，但是仅限于特定的消息，这是为了在调试备机中使用。

该参数属于SIGHUP类型参数，请参考表14-1中对应设置方法进行设置。

取值范围：枚举类型，有效值有debug5、debug4、debug3、debug2、debug1、log，取值的详细信息请参见**log_min_messages**。

默认值：log

说明

- 默认值log表示不影响记录决策。
- 除默认值外，其他值会导致优先级更高的恢复相关调试信息被记录，因为它们有log优先权。对于常见的log_min_messages设置，这会导致无条件地将它们记录到服务器日志上。

trace_sort

参数说明：控制是否在日志中打印排序操作中的资源使用相关信息。这个选项只有在编译GaussDB的时候定义了TRACE_SORT宏的时候才可用，不过目前TRACE_SORT是由缺省定义的。

该参数属于USERSET类型参数，请参考表14-1中对应设置方法进行设置。

取值范围：布尔型

- on表示打开控制功能。
- off表示关闭控制功能。

默认值：off

zero_damaged_pages

参数说明：控制检测导致GaussDB报告错误的损坏的页头，终止当前事务。

该参数属于SUSET类型参数，请参考表14-1中对应设置方法进行设置。

取值范围：布尔型

- 设置为on时，会导致系统报告一个警告，把损坏的页面填充为零然后继续处理。这种行为会破坏数据，也就是所有在已经损坏页面上的行记录。但是它允许绕开坏页面然后从表中尚存的未损坏页面上继续检索数据行。因此它在因为硬件或者软件错误导致的崩溃中进行恢复是很有用的。通常不应该把它设置为on，除非不需要从崩溃的页面中恢复数据。
- 设置为off时，系统不会将损坏页面填充零。

默认值： off

string_hash_compatible

参数说明： 该参数用来说明char类型和varchar/text类型的hash值计算方式是否相同，以此来判断进行分布列从char类型到相同值的varchar/text类型转换，数据分布变化时，是否需要进行重分布。

该参数属于POSTMASTER类型参数，请参考[表14-1](#)中对应设置方法进行设置。

取值范围： 布尔型

- on表示计算方式相同，不需要进行重分布。
- off表示计算方式不同，需要进行重分布。

说明

计算方式的不同主要体现在字符串计算hash值时传入的字节长度上。（如果为char，则会忽略字符串后面空格的长度，如果为text或varchar，则会保留字符串后面空格的长度。）hash值的计算会影响到查询的计算结果，因此此参数一旦设置后，在整个数据库使用过程中不能再对其进行修改，以避免查询错误。

默认值： off

remotetype

参数说明： 设置远程连接类型。

该参数属于BACKEND类型参数，请参考[表14-1](#)中对应设置方法进行设置。

取值范围： 枚举类型，有效值有application, coordinator, datanode, gtm, gtmproxy, internaltool, gtmtool。

默认值： application

max_user_defined_exception

参数说明： 异常最大个数。

该参数属于USERSET类型参数，请参考[表14-1](#)中对应设置方法进行设置。

取值范围： 整型，当前只能取固定值1000

默认值： 1000

enable_compress_spill

参数说明： 标识是否开启下盘压缩功能。

该参数属于USERSET类型参数，请参考[表14-1](#)中对应设置方法进行设置。

取值范围：布尔型

- on/true表示开启下盘优化。
- off/false表示关闭下盘优化。

默认值：on

enable_parallel_ddl

参数说明：控制多CN对同一数据库对象是否能安全的并发执行DDL操作。

该参数属于USERSET类型参数，请参考[表14-1](#)中对应设置方法进行设置。

取值范围：布尔型

- on表示可以安全的并发执行DDL操作，不会出现分布式死锁。
- off表示不能安全的并发执行DDL操作，可能会出现分布式死锁。

默认值：on

support_batch_bind

参数说明：控制是否允许通过JDBC、ODBC、Libpq等接口批量绑定和执行PBE形式的语句。

参数类型：布尔型

参数单位：无

取值范围：

- on：表示使用批量绑定和执行。
- off：表示不使用批量绑定和执行。

默认值：on

设置方式：该参数属于SIGHUP类型参数，请参考[表14-1](#)中对应设置方法进行设置。

设置建议：推荐使用默认值。

numa_distribute_mode

参数说明：用于控制部分共享数据和线程在NUMA节点间分布的属性。用于大型多NUMA节点的ARM服务器性能调优，一般不用设置。

该参数属于POSTMASTER类型参数，请参考[表14-1](#)中对应设置方法进行设置。

取值范围：字符串，当前有效取值为'none', 'all'。

- none：表示不启用本特性。
- all：表示将部分共享数据和线程分布到不同的NUMA节点下，减少远端访存次数，提高性能。目前仅适用于拥有多个NUMA节点的ARM服务器，并且要求全部NUMA节点都可用于数据库进程，不支持仅选择一部分NUMA节点。

说明

当前版本x86平台下不支持numa_distribute_mode设置为all。

默认值：'none'

log_pagewriter

参数说明：设置用于增量检查点打开后，显示线程的刷页信息以及增量检查点的详细信息，信息比较多，不建议设置为true。

该参数属于SIGHUP类型参数，请参考表14-1中对应设置方法进行设置。

取值范围：布尔型

默认值：off

advance_xlog_file_num

参数说明：用于控制在后台周期性地提前初始化xlog文件的数目。该参数是为了避免事务提交时执行xlog文件初始化影响性能，但仅在超重负载时才可能出现，因此一般不用配置。

该参数属于POSTMASTER类型参数，请参考表14-1中对应设置方法进行设置。

取值范围：整型，0~1000000（0表示不提前初始化）。例如，取值10，表示后台线程会周期性地根据当前xlog写入位置提前初始化10个xlog文件。

默认值：0

comm_sender_buffer_size

参数说明：用于设置Stream计划中CN与DN之间，DN与DN之间每次交互的BUFFER大小，在一些情况下不同的取值会对Stream性能产生影响，重置后需要重启集群生效。

该参数属于POSTMASTER类型参数，请参考表14-1中对应设置方法进行设置。

取值范围：整型，1~1024，单位为KB。

默认值：8

ustore_attr

参数说明：该参数主要用来控制USTORE存储引擎表的信息统计、回滚类型、UBTree索引类型、重点模块(包括数据、索引、回滚段、回放等)运行时数据的校验，主要用于协助研发问题定位。

参数类型：字符串

参数单位：无

取值范围：该参数值的设置方式采用key-value模式，key和value取值对应关系和说明如下。如果是多个key-value组合设置，中间使用";"作为分隔符，例如：
ustore_attr='ustore_verify_level=FAST;ustore_verify_module=UPAGE:UBTREE:UNDO:REDO'。

- ustore_verify_level：控制校验的级别

取值范围：取值不分区大小写，见下述表格详细描述。

表 14-24 ustore_verify_level 取值含义说明

| 参数取值 | 含义 |
|------|----|
|------|----|

| | |
|----------|--------------------------------|
| NONE | NONE表示关闭校验，性能测试场景下推荐开启。 |
| FAST | FAST表示快速校验，校验内容少，性能影响最小。 |
| COMPLETE | COMPLETE表示全量校验，校验内容最多，性能影响比较大。 |

默认值：FAST

- `ustore_verify_module`：控制校验的模块

取值范围：设置值UPAGE，UBTREE，UNDO，REDO，ROACH中的一个或者多个，或者单独设置ALL或者NULL(不区分大小写)。当设置

UPAGE，UBTREE，UNDO，REDO，ROACH中的多个值时，使用":"作为连接符。例如`ustore_verify_module=UPAGE:UBTREE:UNDO:REDO`。

当用户打开ROACH模块，在ROACH备份过程中将无视`ustore_verify_level`参数，默认最高级别校验，对性能影响极大，建议谨慎使用。

表 14-25 `ustore_verify_module` 取值含义说明

| 参数取值 | 含义 |
|--------|--|
| UPAGE | 表示开启数据页面校验。 |
| UBTREE | 表示开启UBTREE索引校验。 |
| UNDO | 表示开启回滚段数据校验。 |
| REDO | 表示开启REDO流程的数据页面校验。 |
| ROACH | 此参数废弃，底层逻辑已去掉校验， <code>ustore_verify_module=roach</code> 依然能设置成功但并未生效。 |
| ALL | 表示同时开启UPAGE，UBTREE，UNDO，REDO，ROACH模块数据的校验。 |
| NULL | 表示同时关闭UPAGE，UBTREE，UNDO，REDO，ROACH模块数据的校验。 |

默认值：UPAGE:UBTREE:UNDO

- `index_trace_level`：控制开启索引追踪并控制打印级别，开启后在索引扫描的过程中，会根据不同的打印级别对符合条件的索引元组的信息进行打印

取值范围：取值见表格描述

默认值：NO

表 14-26 `index_trace_level` 取值含义说明

| 参数取值 | 含义 |
|------|------------|
| NO | 不打印任何额外信息。 |

| | |
|------------|--|
| NORMAL | 打印 可见索引元组 相关信息，包括： <ul style="list-style-type: none"> • 当前索引元组所在索引页面号以及偏移。 • 当前元组状态。 • 当前元组对应的TID以及partOid。 • 当前元组对应的xmin和xmax信息。 • 当前元组内容（如果开启 enable_log_tuple）。 |
| VISIBILITY | 在 NORMAL 的基础上，额外打印没有通过可见性检查的索引元组的信息，并标明是否可见。 |
| SHOWHIKEY | 在 VISIBILITY 的基础上，尝试打印页面上 HIKEY 元组的信息。 |
| ALL | 打印扫描的索引页面上所有元组的相关信息。 |

- enable_log_tuple: 打印日志级提示信息时，是否允许同时将相关元组的内容打印出来，以便进行问题排查和定位。
取值范围： on或者off（不区分大小写）
默认值： off
- enable_ustore_sync_rollback: 控制USTORE表是否开启同步回滚。
取值范围： 布尔值
默认值： true
- enable_ustore_async_rollback: 控制USTORE表是否开启异步回滚。
取值范围： 布尔值
默认值： true
- enable_ustore_page_rollback: 控制USTORE表是否开启页面回滚。
取值范围： 布尔值
默认值： true
- enable_ustore_partial_seqscan: 是否允许USTORE表开启部分扫描。
取值范围： 布尔值
默认值： false
- enable_candidate_buf_usage_count: 是否开启缓存区使用计数统计。
取值范围： 布尔值
默认值： false
- ustats_tracker_naptime: 控制USTORE表统计信息周期。
取值范围： 1~INT_MAX/1000。
默认值： 20, 单位为秒。
- umax_search_length_for_prune: 控制USTORE表prune操作搜索的最大深度。
取值范围： 1~INT_MAX/1000
默认值： 10, 单位为次。

📖 说明

ustore_attr设置参数值时，key和value之间的"="前后不要有空格或者其他字符，例如ustore_attr='ustore_verify_level = FAST'；，内核代码校验会发现参数不合法，导致参数设置失败。

默认值：空字符串

设置方式：该参数属于USERSET类型参数，请参考[表14-1](#)中对应设置方法进行设置。

⚠️ 注意

ustore_attr 参数设置请慎重，建议在工程师协助下修改。

index_txntype

参数说明：控制UBTree的索引类型为PCR或RCR，PCR支持通过索引进行闪回查询，RCR不支持。

参数类型：字符串

参数单位：无

取值范围：'PCR'、'RCR'

默认值：空字符串

设置方式：该参数属于USERSET类型参数，请参考[表14-1](#)中对应设置方式进行设置。

设置建议：建议设置为'RCR'。

default_index_kind

参数说明：控制创建索引的默认行为。

该参数属于USERSET类型参数，请参考[表14-1](#)中对应设置方法进行设置。

取值范围：整型，当前只能取固定值0、1、2。

- 0：表示对分布式部署方式不开启全局分区索引功能。
- 1：表示默认创建局部索引。
- 2：表示默认创建全局索引。

默认值：2

⚠️ 注意

不建议修改该参数默认值，若随意修改该参数，可能会影响索引有效性。

enable_segment_remain_cleanup

参数说明：该参数用来控制启用哪种段页式残留清理方式。

该参数属于POSTMASTER类型参数，请参考[表14-1](#)中对应设置方法进行设置。

取值范围：布尔值。

- on：表示启用旧式段页式残留清理机制。
 - 查询接口：gs_stat_remain_segment_info, gs_local_stat_remain_segment_info。
 - 清理接口：gs_free_remain_segment, gs_local_free_remain_segment。
- off：表示启用新式段页式残留清理机制。
 - 查询接口：GS_SEG_SPC_REMAIN_SEGMENTS, GS_SEG_SPC_REMAIN_EXTENTS。
 - 清理接口：gs_seg_free_spc_remain_segment, gs_seg_free_spc_remain_extent。

⚠ 注意

请避免随意切换清理方式，否则可能会出现无法正常清理段页式残留或其他异常。

默认值：off

convert_illegal_char_mode

参数说明：用于在enable_convert_illegal_char参数开启时，设置客户端显示非法编码的占位符。

参数类型：字符串

参数单位：无

取值范围：ascii编码表中十进制编码为32至126的95个可显示字符。

默认值：'?'

设置方式：该参数属于USERSET类型参数，请参见[表14-1](#)中对应设置方法进行设置。

设置建议：无

default_segment

参数说明：该参数用来控制是否默认创建段页式表。

参数类型：布尔型。

参数单位：无

取值范围：

- on：表示未指定segment字段时，默认创建段页式表。
- off：表示未指定segment字段时，默认创建页式表。

默认值：off。

设置方式：该参数属于SUSERSET类型参数，请参考[表14-1](#)中对应设置方法进行设置。

设置建议：无

⚠ 注意

- 当数据库初始化时指定--undostoragetype='page' 或者 不配置--undostoragetype 时，此时Ustore会强制转换为页式存储，Astore无影响。

14.3.21 审计

14.3.21.1 审计开关

audit_enabled

参数说明：控制审计线程的开启和关闭。审计线程开启后，将从管道读取后台线程写入的审计信息，并写入审计文件。

参数类型：布尔型

参数单位：无

取值范围：

- on：表示启动审计功能。
- off：表示关闭审计功能。

默认值：on

设置方式：该参数属于SIGHUP类型参数，请参考表14-1中对应设置方法进行设置。

audit_directory

参数说明：审计文件的存储目录。可以是相对于数据目录data的相对路径，也可以是绝对路径，仅sysadmin用户可以访问。

该参数属于POSTMASTER类型参数，请参考表14-1中对应设置方法进行设置。

取值范围：字符串

默认值：pg_audit。如果使用om工具部署集群，则审计日志路径为“\$GAUSSLOG/pg_audit/实例名称”。

须知

- 不同的CN或DN实例需要设置不同的审计文件存储目录，否则会导致审计日志异常。
- 当配置文件中audit_directory的值为非法路径时，会导致审计功能无法使用。

📖 说明

- 合法路径：用户对此路径有读写权限。
- 非法路径：用户对此路径无读写权限。

audit_data_format

参数说明： 审计日志文件的格式。当前仅支持二进制格式，仅sysadmin用户可以访问。

该参数属于POSTMASTER类型参数，请参考表14-1中对应设置方法进行设置。

取值范围： 字符串

默认值： binary

audit_rotation_interval

参数说明： 指定创建一个新审计日志文件的时间间隔。当现在的时间减去上次创建一个审计日志的时间超过了此参数值时，服务器将生成一个新的审计日志文件。

该参数属于SIGHUP类型参数，请参考表14-1中对应设置方法进行设置。

取值范围： 整型，1~35791394，单位为min。

默认值： 1d

须知

请不要随意调整此参数，否则可能会导致audit_resource_policy无法生效，如果需要控制审计日志的存储空间和时间，请使用audit_resource_policy、audit_space_limit和audit_file_remain_time参数进行控制。

audit_rotation_size

参数说明： 指定审计日志文件的最大容量。当审计日志消息的总量超过此参数值时，服务器将生成一个新的审计日志文件。

该参数属于SIGHUP类型参数，请参考表14-1中对应设置方法进行设置。

取值范围： 整型，1024~1048576，单位为KB。

默认值： 10MB

须知

- 请不要随意调整此参数，否则可能会导致audit_resource_policy无法生效，如果需要控制审计日志的存储空间和时间，请使用audit_resource_policy、audit_space_limit和audit_file_remain_time参数进行控制。
- 审计日志文件中记录的单条日志占用空间大小超过此参数值时会被作为无效日志文件。

audit_resource_policy

参数说明： 控制审计日志的保存策略，以空间还是时间限制为优先策略。

该参数属于SIGHUP类型参数，请参考表14-1中对应设置方法进行设置。

取值范围：布尔型

- on表示采用空间优先策略，最多存储[audit_space_limit](#)大小的日志。
- off表示采用时间优先策略，最少存储[audit_file_remain_time](#)长度时间的日志。

默认值：on

audit_file_remain_time

参数说明：表示需记录审计日志的最短时间要求，该参数在[audit_resource_policy](#)为off时生效。

该参数属于SIGHUP类型参数，请参考[表14-1](#)中对应设置方法进行设置。

取值范围：整型，0~730，单位为day，0表示无时间限制。

默认值：90

audit_space_limit

参数说明：审计文件占用的磁盘空间总量。

参数类型：整型

参数单位：KB

取值范围：1024KB~1024GB

默认值：1GB

设置方式：该参数属于SIGHUP类型参数，请参考[表14-1](#)中对应设置方法进行设置。

须知

- 此参数的生效范围是pg_audit目录下的单个进程实例文件夹。即默认情况下，每一个CN、DN目录审计文件占用磁盘空间总量是1GB。
- 多审计线程场景下，审计文件占用的磁盘空间最小值是audit_thread_num与audit_rotation_size的乘积，请保证audit_space_limit的值大于audit_thread_num与audit_rotation_size的乘积。

audit_file_remain_threshold

参数说明：审计目录下审计文件个数的最大值。

参数类型：整型

参数单位：个

取值范围：100 ~ 1048576

默认值：1048576

设置方式：该参数属于SIGHUP类型参数，请参考[表14-1](#)中对应设置方法进行设置。

设置建议：建议设置为默认值。详情请参考以下须知。

须知

- 请尽量保证此参数为1048576，并不要随意调整此参数，否则可能会导致 audit_resource_policy无法生效，如果需要控制审计日志的存储空间和时间，请使用audit_resource_policy、audit_space_limit和audit_file_remain_time参数进行控制。
- 多审计线程场景下不建议调整此参数，请保证此参数不小于审计线程个数 audit_thread_num，否则会导致审计功能无法正常使用与数据库异常。

audit_thread_num

参数说明：该参数表明用于审计的线程个数。

参数类型：整型

参数单位：个（表示线程数量）

取值范围：1~48

默认值：1

设置方式：该参数属于POSTMASTER类型参数，请参见表14-1中对应设置方法进行设置。

设置建议：设置为默认值。

- 对性能的影响：线程数量设置越多，对系统性能的影响越大。
- 对资源占用的影响：线程数量设置越多，占用的系统CPU和I/O越多。

须知

当audit_dml_state开关打开且在高性能场景下，建议增大此参数保证审计消息可以被及时处理和记录。

14.3.21.2 用户和权限审计

audit_login_logout

参数说明：这个参数决定是否审计用户的登录（包括登录成功和登录失败）、注销。

该参数属于SIGHUP类型参数，请参考表14-1中对应设置方法进行设置。

取值范围：整型，0~7。

- 0表示关闭用户登录、注销审计功能。
- 1表示只审计用户登录成功。
- 2表示只审计用户登录失败。
- 3表示只审计用户登录成功和失败。
- 4表示只审计用户注销。
- 5表示只审计用户注销和登录成功。

- 6表示只审计用户注销和登录失败。
- 7表示审计用户登录成功、失败和注销。

默认值：7

audit_database_process

参数说明：该参数决定是否对数据库的启动、停止、切换和恢复进行审计。

该参数属于SIGHUP类型参数，请参考[表14-1](#)中对应设置方法进行设置。

取值范围：整型，0、1。

- 0表示关闭数据库启动、停止、切换和恢复的审计功能。
- 1表示开启数据库启动、停止、切换和恢复的审计功能。

默认值：1

audit_user_locked

参数说明：该参数决定是否审计用户的锁定和解锁。

该参数属于SIGHUP类型参数，请参考[表14-1](#)中对应设置方法进行设置。

取值范围：整型，0、1。

- 0表示关闭用户锁定和解锁审计功能。
- 1表示开启审计用户锁定和解锁功能。

默认值：1

audit_user_violation

参数说明：该参数决定是否审计用户的越权访问操作。

该参数属于SIGHUP类型参数，请参考[表14-1](#)中对应设置方法进行设置。

取值范围：整型，0、1。

- 0表示关闭用户越权操作审计功能。
- 1表示开启用户越权操作审计功能。

默认值：0

audit_grant_revoke

参数说明：该参数决定是否审计用户权限授予和回收的操作。

该参数属于SIGHUP类型参数，请参考[表14-1](#)中对应设置方法进行设置。

取值范围：整型，0、1。

- 0表示关闭审计用户权限授予和回收功能。
- 1表示开启审计用户权限授予和回收功能。

默认值：1

audit_security_label

参数说明：该参数决定是否审计用户安全标签的创建、删除和应用操作。

参数类型：整型

参数单位：无

取值范围：0、1

- 0：表示关闭审计用户安全标签的创建、删除和应用操作。
- 1：表示开启审计用户安全标签的创建、删除和应用操作。

默认值：0

设置方式：该参数属于SIGHUP类型参数，请参考[表14-1](#)中对应设置方法进行设置。

设置建议：建议设置为默认值。如开启此参数可能会影响系统性能。

audit_internal_event

参数说明：该参数决定是否审计内部工具cm_agent、gs_clean、WDRXdb的登录登出及进行的操作、DN上是否对来自CN的登录登出进行审计。

参数类型：布尔型

参数单位：无

取值范围：

- off：表示不对内部工具cm_agent、gs_clean、WDRXdb的登录登出及操作进行审计，DN上不对来自CN的登录登出进行审计。
- on：表示对内部工具cm_agent、gs_clean、WDRXdb的登录登出及操作进行审计，DN上对来自CN的登录登出进行审计。

默认值：off

设置方式：该参数属于SIGHUP类型参数，请参考[表14-1](#)中对应设置方法进行设置。

设置建议：建议设置为默认值。

须知

数据库服务端内部工具或节点之间通信也会产生审计日志，默认关闭audit_internal_event可以节约审计日志占用空间，提升审计日志查询性能。

full_audit_users

参数说明：该参数用于配置全量审计用户列表，对列表中的用户执行的所有可被审计的操作记录审计日志。

该参数属于SIGHUP类型参数，请参考[表14-1](#)中对应设置方法进行设置。

取值范围：字符串，多个用户名需使用逗号分隔。

默认值：空字符串

no_audit_client

参数说明：该参数用于配置不需要审计的客户端名称及IP地址列表。参数格式为：客户端名称@IP，同pg_query_audit函数中的client_conninfo字段，例如“cm_agent@127.0.0.1, gs_clean@127.0.0.1”。

该参数属于SIGHUP类型参数，请参考表14-1中对应设置方法进行设置。

取值范围：字符串，多个配置项需使用逗号分隔。

默认值：空字符串

须知

- 当执行的SQL语句同时满足full_audit_users和no_audit_client参数配置时，以no_audit_client配置优先，不记录审计日志。
- 数据库服务端内部工具或节点之间通信也会产生审计日志，针对这些风险较低的审计场景的可以通过配置no_audit_client参数不记录审计，以节约审计日志占用空间，提升审计日志查询性能。

14.3.21.3 操作审计

audit_system_object

参数说明：该参数决定是否对数据库对象的CREATE、DROP、ALTER等操作进行审计。数据库对象包括DATABASE、USER、SCHEMA、TABLE等。通过修改该配置参数的值，可以只审计需要的数据库对象的操作，在主备强制选主场景建议audit_system_object取最大值，所有DDL对象全部审计。

参数类型：整型

参数单位：无

取值范围：0~536870911

- 0代表关闭数据库对象的CREATE、DROP、ALTER等操作审计功能。
- 非0代表只审计某类或者某些数据库对象的CREATE、DROP、ALTER等操作。

取值说明：

该参数的值由29个二进制位的组合求出，这29个二进制位分别代表29类数据库对象。如果对应的二进制位取值为0，表示不审计对应的数据库对象的CREATE、DROP、ALTER等操作；取值为1，表示审计对应的数据库对象的CREATE、DROP、ALTER等操作。这29个二进制位代表的具体审计内容请参见表14-27。

用于记录SQL PATCH的参数存在特殊性，如果对该对象进行审计且audit_dml_state_select也开启时，对于一条SQL PATCH操作的审计日志会作为DML和DDL被记录两次，如果调用remote接口，则会在入参对应的节点上产生DDL日志，而不是在下发语句的节点上。

默认值：67121159（十进制），对应二进制为：0 0100 0000 0000 0011 0000 0000 0111，表示对DATABASE、SCHEMA、USER、NODE GROUP、SQLPatch这五种数据库对象的DDL操作进行审计。

设置方式：该参数属于SIGHUP类型参数，请参见表14-1中对应设置方法进行设置。

设置建议：根据业务需要设置记录审计的数据库对象类型。

- 对性能的影响：需要审计的对象类型越多，对系统性能的影响越大。
- 对资源占用的影响：需要审计对象越多，占用的系统CPU和I/O越多。

表 14-27 audit_system_object 取值含义说明

| 二进制位 | 含义 | 取值说明 |
|------|---|---|
| 第0位 | 是否审计DATABASE对象的CREATE、DROP、ALTER操作。 | <ul style="list-style-type: none"> • 0表示不审计该对象的CREATE、DROP、ALTER操作。 • 1表示审计该对象的CREATE、DROP、ALTER操作。 |
| 第1位 | 是否审计SCHEMA对象的CREATE、DROP、ALTER操作。 | <ul style="list-style-type: none"> • 0表示不审计该对象的CREATE、DROP、ALTER操作。 • 1表示审计该对象的CREATE、DROP、ALTER操作。 |
| 第2位 | 是否审计USER和USER MAPPING对象的CREATE、DROP、ALTER操作。 | <ul style="list-style-type: none"> • 0表示不审计该对象的CREATE、DROP、ALTER操作。 • 1表示审计该对象的CREATE、DROP、ALTER操作。 |
| 第3位 | 是否审计TABLE对象的CREATE、DROP、ALTER、TRUNCATE操作。 | <ul style="list-style-type: none"> • 0表示不审计该对象的CREATE、DROP、ALTER、TRUNCATE操作。 • 1表示审计该对象的CREATE、DROP、ALTER、TRUNCATE操作。 |
| 第4位 | 是否审计INDEX对象的CREATE、DROP、ALTER操作。 | <ul style="list-style-type: none"> • 0表示不审计该对象的CREATE、DROP、ALTER操作。 • 1表示审计该对象的CREATE、DROP、ALTER操作。 |
| 第5位 | 是否审计VIEW/MATVIEW对象的CREATE、DROP操作。 | <ul style="list-style-type: none"> • 0表示不审计该对象的CREATE、DROP操作。 • 1表示审计该对象的CREATE、DROP操作。 |
| 第6位 | 是否审计TRIGGER对象的CREATE、DROP、ALTER操作。 | <ul style="list-style-type: none"> • 0表示不审计该对象的CREATE、DROP、ALTER操作。 • 1表示审计该对象的CREATE、DROP、ALTER操作。 |
| 第7位 | 是否审计PROCEDURE/FUNCTION对象的CREATE、DROP、ALTER操作。 | <ul style="list-style-type: none"> • 0表示不审计该对象的CREATE、DROP、ALTER操作。 • 1表示审计该对象的CREATE、DROP、ALTER操作。 |

| 二进制位 | 含义 | 取值说明 |
|------|--|---|
| 第8位 | 是否审计TABLESPACE对象的CREATE、DROP、ALTER操作。 | <ul style="list-style-type: none"> 0表示不审计该对象的CREATE、DROP、ALTER操作。 1表示审计该对象的CREATE、DROP、ALTER操作。 |
| 第9位 | 是否审计RESOURCE POOL对象的CREATE、DROP、ALTER操作。 | <ul style="list-style-type: none"> 0表示不审计该对象的CREATE、DROP、ALTER操作。 1表示审计该对象的CREATE、DROP、ALTER操作。 |
| 第10位 | 是否审计WORKLOAD对象的CREATE、DROP、ALTER操作。 | <ul style="list-style-type: none"> 0表示不审计该对象的CREATE、DROP、ALTER操作。 1表示审计该对象的CREATE、DROP、ALTER操作。 |
| 第11位 | 是否审计SERVER对象的CREATE、DROP、ALTER操作 | <ul style="list-style-type: none"> 0表示不审计该对象的CREATE、DROP、ALTER操作。 1表示审计该对象的CREATE、DROP、ALTER操作。 |
| 第13位 | 是否审计NODE GROUP对象的CREATE、DROP操作。 | <ul style="list-style-type: none"> 0表示不审计该对象的CREATE、DROP操作。 1表示审计该对象的CREATE、DROP操作。 |
| 第14位 | 是否审计ROW LEVEL SECURITY对象的CREATE、DROP、ALTER操作。 | <ul style="list-style-type: none"> 0表示不审计该对象的CREATE、DROP、ALTER操作。 1表示审计该对象的CREATE、DROP、ALTER操作。 |
| 第15位 | 是否审计TYPE对象的CREATE、DROP、ALTER操作。 | <ul style="list-style-type: none"> 0表示不审计TYPE对象的CREATE、DROP、ALTER操作。 1表示审计TYPE对象的CREATE、DROP、ALTER操作。 |
| 第16位 | 是否审计TEXT SEARCH对象（CONFIGURATION和DICTIONARY）的CREATE、DROP、ALTER操作。 | <ul style="list-style-type: none"> 0表示不审计TEXT SEARCH对象的CREATE、DROP、ALTER操作。 1表示审计TEXT SEARCH对象的CREATE、DROP、ALTER操作。 |
| 第17位 | 是否审计DIRECTORY对象的CREATE、DROP、ALTER操作。 | <ul style="list-style-type: none"> 0表示不审计DIRECTORY对象的CREATE、DROP、ALTER操作。 1表示审计DIRECTORY对象的CREATE、DROP、ALTER操作。 |

| 二进制位 | 含义 | 取值说明 |
|------|---|---|
| 第18位 | 是否审计SYNONYM对象的CREATE、DROP、ALTER操作。 | <ul style="list-style-type: none"> 0表示不审计SYNONYM对象的CREATE、DROP、ALTER操作。 1表示审计SYNONYM对象的CREATE、DROP、ALTER操作。 |
| 第19位 | 是否审计SEQUENCE对象的CREATE、DROP、ALTER操作。 | <ul style="list-style-type: none"> 0表示不审计SEQUENCE对象的CREATE、DROP、ALTER操作。 1表示审计SEQUENCE对象的CREATE、DROP、ALTER操作。 |
| 第20位 | 是否审计CMK、CEK对象的CREATE、ALTER、DROP操作。 | <ul style="list-style-type: none"> 0表示不审计CMK、CEK对象的CREATE、ALTER、DROP操作。 1表示审计CMK、CEK对象的CREATE、ALTER、DROP操作。 |
| 第22位 | 保留 | - |
| 第23位 | 保留 | - |
| 第24位 | 是否审计对gs_global_config全局对象的ALTER、DROP操作。 | <ul style="list-style-type: none"> 0表示不审计对系统表gs_global_config全局对象的ALTER、DROP操作。 1表示审计对系统表gs_global_config全局对象的ALTER、DROP操作。 |
| 第25位 | 是否审计FOREIGN DATA WRAPPER对象的CREATE、DROP、ALTER操作，目前该功能暂不支持。 | <ul style="list-style-type: none"> 0表示不审计FOREIGN DATA WRAPPER对象的CREATE、DROP、ALTER操作。 1表示审计FOREIGN DATA WRAPPER对象的CREATE、DROP、ALTER操作。 |
| 第26位 | 是否审计SQL PATCH对象的CREATE、ENABLE、DISABLE、DROP操作。 | <ul style="list-style-type: none"> 0表示不审计SQL PATCH对象的CREATE、ENABLE、DISABLE、DROP操作。 1表示审计SQL PATCH对象的CREATE、ENABLE、DISABLE、DROP操作。 |
| 第27位 | 保留 | - |
| 第28位 | 是否审计DBLINK对象的CREATE、ALTER、DROP操作。目前DATABASE LINK功能暂不支持。 | <ul style="list-style-type: none"> 0表示不审计DBLINK对象的CREATE、ALTER、DROP操作。 1表示审计DBLINK对象的CREATE、ALTER、DROP操作。 |

audit_dml_state

参数说明：该参数决定是否对具体表的INSERT、UPDATE、DELETE、MERGE操作进行审计。

参数类型：整型

参数单位：无

取值范围：0、1。

- 0表示关闭具体表的INSERT、UPDATE、DELETE、MERGE操作审计功能。
- 1表示开启具体表的INSERT、UPDATE、DELETE、MERGE操作审计功能。

默认值：0

设置方式：该参数属于SIGHUP类型参数，请参见[表14-1](#)中对应设置方法进行设置。

设置建议：设置为默认值。

audit_dml_state_select

参数说明：该参数决定是否对SELECT操作进行审计。

参数类型：整型

参数单位：无

取值范围：0、1。

- 0表示关闭SELECT操作审计功能。
- 1表示开启SELECT操作审计功能。

默认值：0

设置方式：该参数属于SIGHUP类型参数，请参见[表14-1](#)中对应设置方法进行设置。

设置建议：设置为默认值。

audit_function_exec

参数说明：该参数决定在执行存储过程、匿名块或自定义函数（不包括系统自带函数）时是否记录审计信息。

参数类型：整型

参数单位：无

取值范围：0、1。

- 0表示关闭对存储过程、匿名块或自定义函数（不包括系统自带函数）执行的审计功能。
- 1表示开启对存储过程、匿名块或自定义函数（不包括系统自带函数）执行的审计功能。

默认值：0

设置方式：该参数属于SIGHUP类型参数，请参见[表14-1](#)中对应设置方法进行设置。

设置建议：设置为默认值。

audit_system_function_exec

参数说明：这个参数决定在执行白名单内的系统函数时是否记录审计日志。

该参数属于SIGHUP类型参数，请参考[表14-1](#)中对应设置方法进行设置。

取值范围：整型，0、1。

- 0表示关闭系统函数执行的审计功能。
- 1表示开启系统函数执行的审计功能。

默认值：0

支持审计的系统函数白名单如下表所示：

| | | | | | |
|--|-----------------------------------|------------------------------------|--|-------------------------------|--|
| set_working_grand_version_num_manually | set_config | pg_terminate_backend | pg_cancel_backend | pg_cancel_session | pg_cancel_invalid_query |
| pg_reload_conf | pg_rotate_logfile | pg_terminate_session | pg_terminate_backend | pg_start_backup | pg_stop_backup |
| pg_create_restore_point | pg_switch_xlog | pg_cbm_get_merged_file | pg_cbm_recycle_file | pg_enable_delay_ddl_recycle | pg_disable_delay_ddl_recycle |
| pg_cbm_rotate_file | gs_roach_enable_delay_ddl_recycle | gs_roach_disable_delay_ddl_recycle | gs_roach_stop_backup | pg_last_xlog_receive_location | pg_xlog_replay_pause |
| pg_xlog_replay_resume | gs_roach_switch_xlog | gs_pitr_archive_slot_force_advance | gs_pitr_clean_history_global_barriers | gs_download_obs_file | gs_upload_obs_file |
| gs_set_obs_file_context | gs_set_obs_delete_location | gs_hadr_dro_switchover | gs_set_obs_delete_location_with_slotname | gs_streaming_dr_in_switchover | pg_advisory_lock |
| pg_advisory_lock_shared | pg_advisory_unlock | pg_advisory_unlock_shared | pg_advisory_unlock_all | pg_advisory_xact_lock | pg_advisory_xact_lock_shared |
| pg_try_advisory_lock | pg_try_advisory_lock_shared | pg_try_advisory_xact_lock | pg_try_advisory_xact_lock_shared | gs_get_hadr_key_cn | pg_create_physical_replication_slot_extern |

| | | | | | |
|------------------------------------|------------------------------|------------------------------|------------------------------|------------------------------------|----------------------------|
| pg_create_logical_replication_slot | pg_drop_replication_slot | pg_logical_slot_peek_changes | pg_logical_slot_get_changes | pg_logical_slot_get_binary_changes | pg_replication_origin_drop |
| pg_replication_origin_reset | local_space_shrink | gs_space_shrink | global_space_shrink | pg_free_main_segment | gs_fault_inject |
| sqladvisor.init | sqladvisor.set_weight_params | sqladvisor.set_cost_params | sqladvisor.assign_table_type | gs_repair_file | local_clear_bad_block_info |
| gs_repair_page | - | - | - | - | - |

audit_copy_exec

参数说明：这个参数决定是否对COPY操作进行审计。

该参数属于SIGHUP类型参数，请参考[表14-1](#)中对应设置方法进行设置。

取值范围：整型，0、1。

- 0表示关闭COPY审计功能。
- 1表示开启COPY审计功能。

默认值：1

audit_set_parameter

参数说明：该参数决定是否对SET操作进行审计。

参数类型：整型

参数单位：无

取值范围：0、1。

- 0表示关闭SET审计功能。
- 1表示开启SET审计功能。

默认值：0

设置方式：该参数属于SIGHUP类型参数，请参见[表14-1](#)中对应设置方法进行设置。

设置建议：设置为默认值。

audit_xid_info

参数说明：该参数决定是否在审计日志字段detail_info中记录SQL语句的事务ID。

参数类型：整型

参数单位：无

取值范围：0、1。

- 0表示关闭审计日志记录事务ID功能。
- 1表示开启审计日志记录事务ID功能。

默认值：0

设置方式：该参数属于SIGHUP类型参数，请参见[表14-1](#)中对应设置方法进行设置。

设置建议：设置为默认值。

须知

如果开启此开关，审计日志中detail_info信息则以xid开始，例如：

```
detail_info: xid=14619 , create table t1(id int);
```

对于不存在事务ID的审计行为，则记录xid=NA。

enableSeparationOfDuty

参数说明：是否开启三权分立选项。

该参数属于POSTMASTER类型参数，请参考[表14-1](#)中对应设置方法进行设置。

取值范围：布尔型

- on表示开启三权分立。
- off表示不开启三权分立。

默认值：off

enable_nonsysadmin_execute_direct

参数说明：是否允许非系统管理员和非监控管理员执行EXECUTE DIRECT ON语句。

该参数属于POSTMASTER类型参数，请参考[表14-1](#)中对应设置方法进行设置。

取值范围：布尔型

- on表示允许任意用户执行EXECUTE DIRECT ON语句。
- off表示只允许系统管理员和监控管理员执行EXECUTE DIRECT ON语句。

默认值：off

enable_access_server_directory

参数说明：是否开启非初始用户创建、修改和删除DIRECTORY的权限。

该参数属于SIGHUP类型参数，请参考[表14-1](#)中对应设置方法进行设置。

取值范围：布尔型

- on表示开启非初始用户创建、修改和删除DIRECTORY的权限。
- off表示不开启非初始用户创建、修改和删除DIRECTORY的权限。

默认值：off

须知

用户在使用高级包UTL_FILE访问服务器端文件时，要求必须拥有所指定的DIRECTORY对象的权限。

出于安全考虑，默认情况下，只有初始用户才能够创建、修改、删除DIRECTORY对象。

如果开启了enable_access_server_directory，具有SYSADMIN权限的用户和继承了内置角色gs_role_directory_create权限的用户可以创建directory对象；具有SYSADMIN权限的用户、directory对象的属主、被授予了该directory的DROP权限的用户或者继承了内置角色gs_role_directory_drop权限的用户可以删除directory对象；具有SYSADMIN权限的用户和directory对象的属主可以修改directory对象的所有者，且要求该用户是新属主的成员。

14.3.22 事务监控

通过设置事务超时预警，可以监控自动回滚的事务并定位其中的语句问题，并且也可以监控执行时间过长的语句。

transaction_sync_naptime

参数说明：为保证数据一致性，当本地事务与GTM上snapshot中状态不一样时会阻塞其他事务的运行，需要等待本地节点上事务状态与GTM状态一致后再运行。当CN上等待时长超过transaction_sync_naptime时会主动触发gs_clean进行清理，缩短不一致时的阻塞时长。

该参数属于USERSET类型参数，请参考表14-1中对应设置方法进行设置。

取值范围：整型，0 ~ 2147483，单位为秒（s）。

默认值：30s

说明

若该值设为0，则不会在阻塞达到时长时主动调用gs_clean进行清理，而是靠gs_clean_timeout间隔来调用gs_clean，默认是5分钟。

transaction_sync_timeout

参数说明：为保证数据一致性，当本地事务与GTM上snapshot中状态不一样时会阻塞其他事务的运行，需要等待本地节点上事务状态与GTM状态一致后再运行。当CN上等待时长超过transaction_sync_timeout时会报错，回滚事务，避免由于sync lock等其他情况长时间线程停止响应造成对系统的阻塞。

该参数属于USERSET类型参数，请参考表14-1中对应设置方法进行设置。

取值范围：整型，0 ~ 2147483，单位为秒（s）。

默认值：10min

说明

- 若该值设为0，则不会在阻塞超时时报错，回滚事务。
- 该值必须大于gs_clean_timeout，避免DN上由于还未被gs_clean清理的残留事务阻塞超时引起的不必要的事务回滚。

14.3.23 CM 相关参数

CM相关参数的修改对GaussDB的运行机制有影响，建议由GaussDB的工程师协助修改。修改CM相关参数的方法，请参考[表14-2](#)中方式一进行设置。

cm_agent相关参数可通过cm_agent数据目录下的cm_agent.conf文件查看，cm_server相关参数可通过cm_server数据目录下的cm_server.conf文件查看。

14.3.23.1 cm_agent 参数

log_dir

参数说明：log_dir决定存放cm_agent日志文件的目录。可以是绝对路径，或者是相对路径（相对于cm_agent数据目录的路径）。

取值范围：字符串。修改后需要重启cm_agent才能生效。参数修改请参考[表14-2](#)进行设置。

默认值：“log”，表示在cm_agent数据目录下生成cm_agent日志。

log_file_size

参数说明：控制日志文件的大小。当日志文件达到指定大小时，则重新创建一个日志文件记录日志信息。

取值范围：整型，取值范围0~2047，单位为MB。修改后可以reload生效，参数修改请参考[表14-2](#)进行设置。

默认值：16MB

log_min_messages

参数说明：控制写到cm_agent日志文件中的消息级别。每个级别都包含排在它后面的所有级别中的信息。级别越低，服务器运行日志中记录的消息就越少。

取值范围：枚举类型，有效值有debug5、debug1、warning、error、log、fatal。修改后可以reload生效，参数修改请参考[表14-2](#)进行设置。

默认值：warning

incremental_build

参数说明：控制重建备DN模式是否为增量。打开这个开关，则增量重建备DN；否则，全量重建备DN。

取值范围：布尔型，有效值有on、off。修改后可以reload生效，参数修改请参考[表14-2](#)进行设置。

默认值：on

alarm_component

参数说明：设置用于处理告警内容的告警组件的位置。

取值范围：字符串。修改后可以reload生效，参数修改请参考[表14-2](#)进行设置。

- 若前置脚本gs_preinstall中的--alarm-type参数设置为5时，表示未对接第三方组件，告警写入system_alarm日志，此时GUC参数alarm_component的取值为：/opt/huawei/snas/bin/snas_cm_cmd。
- 若前置脚本gs_preinstall中的--alarm-type参数设置为1时，表示对接第三方组件，此时GUC参数alarm_component的值为第三方组件的可执行程序的绝对路径。

默认值： /opt/huawei/snas/bin/snas_cm_cmd

alarm_report_interval

参数说明： 指定告警上报的时间间隔。修改后可以reload生效，参数修改请参考[表14-2](#)进行设置。

取值范围： 非负整型，单位为秒。

默认值： 1

alarm_report_max_count

参数说明： 指定告警上报的最大次数。修改后可以reload生效，参数修改请参考[表14-2](#)进行设置。

取值范围： 非负整型。

默认值： 1

agent_report_interval

参数说明： cm_agent上报实例状态的时间间隔。

取值范围： 整型，单位为秒。修改后可以reload生效，参数修改请参考[表14-2](#)进行设置。

默认值： 1

agent_phony_dead_check_interval

参数说明： cm_agent检测CN/DN/GTM进程是否僵死的时间间隔。

取值范围： 整型，单位为秒。修改后可以reload生效，参数修改请参考[表14-2](#)进行设置。

默认值： 10

agent_check_interval

参数说明： cm_agent查询DN、CN、GTM等实例状态的时间间隔。

取值范围： 整型，单位为秒。修改后可以reload生效，参数修改请参考[表14-2](#)进行设置。

默认值： 2

agent_heartbeat_timeout

参数说明： cm_agent连接cm_server心跳超时时间。

取值范围：整型， $2 \sim 2^{31} - 1$ ，单位为秒。修改后可以reload生效，参数修改请参考[表14-2](#)进行设置。

默认值：8

agent_connect_timeout

参数说明：cm_agent连接cm_server超时时间。

取值范围：整型，单位为秒。修改后可以reload生效，参数修改请参考[表14-2](#)进行设置。

默认值：1

agent_connect_retries

参数说明：cm_agent连接cm_server尝试次数。

取值范围：整型。修改后可以reload生效，参数修改请参考[表14-2](#)进行设置。

默认值：15

agent_kill_instance_timeout

参数说明：当cm_agent在无法连接cm_server主节点后，发起一次终止本节点上所有实例的操作之前，所需等待的时间间隔。

取值范围：整型。修改后可以reload生效，参数修改请参考[表14-2](#)进行设置。

默认值：0，不发起终止本节点上所有实例的操作。

enable_gtm_phony_dead_check

参数说明：gtm僵死检查的开关。

取值范围：整型，1表示允许僵死检查，0表示不允许。修改后可以reload生效，参数修改请参考[表14-2](#)进行设置。

默认值：1

security_mode

参数说明：控制是否以安全模式启动CN、DN。打开这个开关，则以安全模式启动CN、DN；否则，以非安全模式启动CN、DN。

取值范围：布尔型，有效值有on、off。修改后可以reload生效，参数修改请参考[表14-2](#)进行设置。

默认值：off

upgrade_from

参数说明：就地升级过程中使用，用于标示升级前集群的内部版本号，此参数禁止手动修改。

取值范围：非负整型。修改后可以reload生效，参数修改请参考[表14-2](#)进行设置。

建议取值区间为 $[0, V]$ ，V：安装包的版本号。

默认值：0

process_cpu_affinity

参数说明：控制是否以绑核优化模式启动主DN进程。配置该参数为0，则不进行绑核优化；否则，进行绑核优化，且物理CPU片数为 2^n 个。仅支持ARM。

取值范围：整型，0~2。修改后需要重启集群、cm_agent才能生效，参数修改请参考[表14-2](#)进行设置。

默认值：0

enable_xc_maintenance_mode

参数说明：在集群为只读模式下，控制是否可以修改pgxc_node系统表。

取值范围：布尔型。修改后需要重启cm_agent才能生效。参数修改请参考[表14-2](#)进行设置。

- on表示开启可以修改pgxc_node系统表功能。
- off表示关闭可以修改pgxc_node系统表功能。

默认值：on

log_threshold_check_interval

参数说明：日志压缩和清除的时间间隔。

参数类型：整型

参数单位：秒

取值范围： $0 \sim 2^{31} - 1$

默认值：1800

设置方式：该参数属于SIGHUP类型参数，请参考[表14-1](#)中对应设置方法进行设置。

设置建议：建议设置为默认值，不做调整。如场景需要，根据磁盘空间可作适当调整。

dilatation_shard_count_for_disk_capacity_alarm

参数说明：扩容场景下，设置新增的扩容分片数，用于上报磁盘容量告警时的阈值计算。

📖 说明

该分片数请与实际扩容分片数设置为一致。

取值范围：整型， $0 \sim 2^{31} - 1$ ，单位为个。该参数设置为0，表示关闭磁盘扩容告警上报；该参数设置为大于0，表示开启磁盘扩容告警上报，且告警上报的阈值根据此参数设置的分片数量进行计算。修改后可以reload生效，参数修改请参考[表14-2](#)进行设置。

默认值：1

log_max_size

参数说明：控制日志最大存储值。

参数类型：整型

参数单位：MB

取值范围：0~2³¹ - 1

默认值：10240

设置方式：该参数属于SIGHUP类型参数，请参考[表14-1](#)中对应设置方法进行设置。

设置建议：建议设置为默认值，不做调整。如场景需要，根据磁盘空间可作适当调整。

log_max_count

参数说明：硬盘上可存储的最多日志数量。

参数类型：整型

参数单位：个

取值范围：0 ~ 10000

默认值：10000

设置方式：该参数属于SIGHUP类型参数，请参考[表14-1](#)中对应设置方法进行设置。

设置建议：建议设置为默认值，不做调整。如场景需要，根据磁盘空间可作适当调整。

log_saved_days

参数说明：日志保存的天数。

参数类型：整型

参数单位：天

取值范围：0 ~ 1000

默认值：90

设置方式：该参数属于SIGHUP类型参数，请参考[表14-1](#)中对应设置方法进行设置。

设置建议：建议设置为默认值，不做调整。如场景需要，根据磁盘空间可作适当调整。

enable_log_compress

参数说明：控制压缩日志功能。

取值范围：布尔型。修改后可以reload生效，参数修改请参考[表14-2](#)进行设置。

- on表示允许压缩日志。
- off表示不允许压缩日志。

默认值：on

enable_cn_auto_repair

参数说明： CN自动修复开关。

参数类型： 布尔型

参数单位： 无

取值范围：

- on表示开启CN自动修复，即CN被剔除后，agent会尝试自动修复并加回CN。
- off表示不开启CN自动修复。

默认值： on

设置方式： 该参数属于SIGHUP类型参数，请参考[表14-1](#)中对应设置方法进行设置。

设置建议： reload生效默认打开，关闭后CN不会自动加回。若要更改，请在理解参数含义后谨慎操作，避免因误操作产生意料之外的风险。

agent_backup_open

参数说明： 灾备集群设置，开启后CM按照灾备集群模式运行。

取值范围： 整型，0~1。修改后需要重启cm_agent才能生效。参数修改请参考[表14-2](#)进行设置。

- 0表示关闭。
- 1表示开启。

默认值： 0

enable_e2e_rto

参数说明： 端到端RTO开关，开启后僵死检测周期及网络检测超时时间将缩短，CM可以达到端到端RTO指标（单实例故障RTO≤10s，叠加故障RTO≤30s）。

参数类型： 整型

参数单位： 无

取值范围：

- 1表示开启。
- 0表示关闭。

默认值：

独立部署：1

金融版（标准型）、企业版、金融版（数据计算型）：0

设置方式： 参见《工具参考》的“统一数据库管理工具 > cm_ctl工具介绍”章节的表“set cm参数”进行参数设置，然后执行reload指令才能生效。

设置建议： 建议设置为默认值，不做调整。如场景需要，根据磁盘空间可作适当调整。

enable_dcf

参数说明： DCF模式开关。

取值范围： 布尔型。修改后可以reload生效，参数修改请参考[表14-2](#)进行设置。

- 0表示关闭。
- 1表示开启。

默认值： off

unix_socket_directory

参数说明： unix套接字的目录位置。

取值范围： 字符串。修改后可以reload生效，参数修改请参考[表14-2](#)进行设置。

默认值： ""

disaster_recovery_type

参数说明： 主备集群灾备关系的类型。

取值范围： 整型，0~2。修改后可以reload生效，参数修改请参考[表14-2](#)进行设置。

- 0表示未搭建灾备关系。
- 1表示搭建了obs灾备关系。
- 2表示搭建了流式灾备关系。

默认值： 0

environment_threshold

参数说明： agent所监控的物理环境和节点状态信息的阈值，超过阈值会打印日志。具体分别表示为内存使用率阈值，cpu占用率阈值，磁盘使用率阈值，实例的内存使用率阈值，实例的线程池使用率阈值。

取值范围： 字符串，（0，0，0，0，0），阈值范围为[0,100]，单位为%，0表示关闭检测。修改后可以reload生效，参数修改请参考[表14-2](#)进行设置。

默认值： （0，0，0，0，0）

14.3.23.2 cm_server 参数

log_dir

参数说明： log_dir决定存放cm_server日志文件的目录。它可以是绝对路径，或者是相对路径（相对于cm_server数据目录的路径）。

取值范围： 字符串。修改后需要重启cm_server才能生效。参数修改请参考[表14-2](#)进行设置。

默认值： “log”，表示在cm_server数据目录下生成cm_server日志。

log_file_size

参数说明：控制日志文件的大小。当日志文件达到指定大小时，则重新创建一个日志文件记录日志信息。

取值范围：整型，取值范围0~2047，单位为MB。修改后可以reload生效，参数修改请参考[表14-2](#)进行设置。

默认值：16MB

log_min_messages

参数说明：控制写到cm_server日志文件中的消息级别。每个级别都包含排在它后面的所有级别中的信息。级别越低，服务器运行日志中记录的消息就越少。

取值范围：枚举类型，有效值有debug5、debug1、log、warning、error、fatal。修改后可以reload生效，参数修改请参考[表14-2](#)进行设置。

默认值：warning

thread_count

参数说明：agent线程池的线程数。

参数类型：字符串

参数单位：无

取值范围：该参数分为2个部分，'worker_thread_count, io_ratio'，这2个部分的具体含义如下：

- worker_thread_count: AgentWorker的线程数量，取值范围2~1000。
- io_ratio: io和worker线程的比例，值为n代表一个AgentIO线程对应n个AgentWorker线程，取值范围1~100。AgentIO线程最少一个。

说明

如果第一部分的参数，即AgentWorker的线程数量大于集群节点数与处理cm_ctl请求的线程数（集群节点数小于32默认1个线程，否则4个线程）之和，实际生效值为集群节点数与处理cm_ctl请求的线程数之和。

默认值："(1000,1)"

设置方式：参见《工具参考》的“统一数据库管理工具 > cm_ctl工具介绍”章节的表“set cm参数”进行参数设置，然后执行reload指令才能生效。

设置建议：设置为默认值。若要更改，请在理解参数含义后谨慎操作，避免因误操作产生意料之外的风险。

alarm_component

参数说明：设置用于处理告警内容的告警组件的位置。

取值范围：字符串。修改后可以reload生效，参数修改请参考[表14-2](#)进行设置。

- 若前置脚本gs_preinstall中的--alarm-type参数设置为5时，表示未对接第三方组件，告警写入system_alarm日志，此时GUC参数alarm_component的取值为：/opt/huawei/snas/bin/snas_cm_cmd。

- 若前置脚本gs_preinstall中的--alarm-type参数设置为1时，表示对接第三方组件，此时GUC参数alarm_component的值为第三方组件的可执行程序的路径。

默认值： /opt/huawei/snas/bin/snas_cm_cmd

instance_failover_delay_timeout

参数说明： cm_server检测到主机宕机，failover备机的延迟时间。

取值范围： 整型，单位为秒。修改后可以reload生效，参数修改请参考表14-2进行设置。

默认值： 0

instance_heartbeat_timeout

参数说明： 实例心跳超时时间。

取值范围： 整型，单位为秒。修改后可以reload生效，参数修改请参考表14-2进行设置。

默认值： 6

coordinator_heartbeat_timeout

参数说明： CN故障自动剔除心跳超时时间。设置后立即生效，不需要重启cm_server。该参数设置为0，则CN故障后不会自动剔除。

取值范围： 整型，单位为秒。修改后可以reload生效，参数修改请参考表14-2进行设置。

默认值： 25

cmserver_ha_connect_timeout

参数说明： cm_server主备连接超时时间。

取值范围： 整型，单位为秒。修改后可以reload生效，参数修改请参考表14-2进行设置。

默认值： 2

cmserver_ha_heartbeat_timeout

参数说明： cm_server主备心跳超时时间。

取值范围： 整型，单位为秒。修改后可以reload生效，参数修改请参考表14-2进行设置。

默认值： 6

phony_dead_effective_time

参数说明： 用于CN/DN/GTM进程的僵死检测，当检测到的僵死次数大于该参数值，认为进程僵死，将进程重启。

取值范围：整型，单位为次数。修改后可以reload生效，参数修改请参考[表14-2](#)进行设置。

默认值：5

enable_transaction_read_only

参数说明：控制是否打开cm_server磁盘自动阈值检测功能，该功能打开后，当磁盘使用率大于datastorage_threshold_value_check值时，cm_server会自动将数据库设置为只读模式。

取值范围：布尔型，有效值有on、off、true、false、yes、no、1、0。修改后可以reload生效，参数修改请参考[表14-2](#)进行设置。

默认值：on

datastorage_threshold_check_interval

参数说明：检测磁盘占用的时间间隔。间隔用户指定时间，检测一次磁盘占用。

取值范围：整型，单位为秒。修改后可以reload生效，参数修改请参考[表14-2](#)进行设置。

默认值：10

datastorage_threshold_value_check

参数说明：设置数据库只读模式的磁盘占用阈值，当数据目录所在磁盘占用超过这个阈值，自动将数据库设置为只读模式。数据库只读后无法限制日志回放，应当关注集群磁盘容量，及时处理数据库只读相关告警，防止出现磁盘空间写满、出现无法快速恢复的场景。

参数类型：整型

参数单位：百分比

取值范围：1 ~ 99

默认值：85

设置方式：修改后可以reload生效，参数修改请参考[表14-2](#)进行设置。

设置建议：建议设置为默认值，不做调整。根据磁盘空间可作适当调整，调整该参数时，建议同步调整dn的[max_size_for_xlog_retention](#)参数，避免因备份操作触发集群只读阈值。

max_datastorage_threshold_check

参数说明：设置磁盘使用率的最大检测间隔时间。当用户手动修改只读模式参数后，会自动在指定间隔时间后开启磁盘满检测操作。

取值范围：整型，单位为秒。修改后可以reload生效，参数修改请参考[表14-2](#)进行设置。

默认值：43200

cmserver_ha_status_interval

参数说明：cm_server主备同步状态信息间隔时间。

取值范围：整型，单位为秒。修改后可以reload生效，参数修改请参考[表14-2](#)进行设置。

默认值：1

cmserver_self_vote_timeout

参数说明：cm_server自仲裁超时时间。

取值范围：整型，单位为秒。修改后可以reload生效，参数修改请参考[表14-2](#)行设置。

默认值：6

alarm_report_interval

参数说明：指定告警上报的时间间隔。

取值范围：非负整型，单位为秒。修改后可以reload生效，参数修改请参考[表14-2](#)进行设置。

默认值：3

alarm_report_max_count

参数说明：指定告警上报的最大次数。

取值范围：非负整型。修改后可以reload生效，参数修改请参考[表14-2](#)进行设置。

默认值：1

enable_az_auto_switchover

参数说明：AZ自动切换开关，若打开，则表示允许cm_server自动切换AZ。否则当发生dn故障等情况时，即使当前AZ已经不再可用，也不会自动切换到其它AZ上，除非手动执行切换命令。

取值范围：非负整型，0或1，0表示开关关闭，1表示开关打开。修改后可以reload生效，参数修改请参考[表14-2](#)进行设置。

默认值：1

instance_keep_heartbeat_timeout

参数说明：cm_agent会定期检测实例状态并上报给cm_server，若实例状态长时间无法成功检测，累积次数超出该数值，则cm_server将下发命令给agent重启该实例。

取值范围：整型，单位为秒。修改后可以reload生效，参数修改请参考[表14-2](#)进行设置。

默认值：40

az_switchover_threshold

参数说明：若一个AZ内DN分片的故障率（故障的dn分片数 / 总dn分片数 * 100%）超过该数值，则会触发AZ自动切换。

取值范围：整型，0~100。修改后可以reload生效，参数修改请参考[表14-2](#)进行设置。

默认值：100

az_check_and_arbitrate_interval

参数说明：当某个AZ状态不正常时，会触发AZ自动切换，该参数是检测AZ状态的时间间隔。

取值范围：整型，单位为秒。修改后可以reload生效，参数修改请参考[表14-2](#)进行设置。

默认值：2

az_connect_check_interval

参数说明：定时检测AZ间的网络连接，该参数表示连续两次检测之间的间隔时间。

取值范围：整型，单位为秒。修改后可以reload生效，参数修改请参考[表14-2](#)进行设置。

默认值：60

az_connect_check_delay_time

参数说明：每次检测AZ间的网络连接时有多次重试，该参数表示两次重试之间的延迟时间。

取值范围：整型，单位为秒。修改后可以reload生效，参数修改请参考[表14-2](#)进行设置。

默认值：150

cmserver_demote_delay_on_etcd_fault

参数说明：因为etcd不健康而导致cm_server从主降为备的时间间隔。

取值范围：整型，单位为秒。修改后可以reload生效，参数修改请参考[表14-2](#)进行设置。

默认值：8

instance_phony_dead_restart_interval

参数说明：当cn/dn/gtm实例僵死时，会被cm_agent重启，相同的实例连续因僵死被杀时，其间隔时间不能小于该参数数值，否则cm_agent不会下发命令。

取值范围：整型， $1800 \sim 2^{31} - 1$ ，单位为秒。修改后可以reload生效，参数修改请参考[表14-2](#)进行设置。

默认值：21600

cm_auth_method

参数说明：CM模块端口认证方式，trust表示未配置端口认证，gss表示采用kerberos端口认证。必须注意的是：只有当kerberos服务端和客户端成功安装后才能修改为gss，否则CM模块无法正常通信，将影响集群状态

取值范围：枚举类型，有效值有trust, gss。修改后可以reload生效，参数修改请参考[表14-2](#)进行设置。

默认值：trust

cm_krb_server_keyfile

参数说明：kerberos服务端key文件所在位置，需要配置为绝对路径。该文件通常为\${GAUSSHOME}/kerberos路径下，以keytab格式结尾，文件名与集群运行所在用户名相同。与上述cm_auth_method参数是配对的，当cm_auth_method参数修改为gss时，该参数也必须配置为正确路径，否则将影响集群状态

取值范围：字符串类型，修改后可以reload生效，参数修改请参考[表14-2](#)进行设置。

默认值： \${GAUSSHOME}/kerberos/{UserName}.keytab，默认值无法生效，仅作为提示

cm_server_arbitrate_delay_base_time_out

参数说明：cm_server仲裁延迟基础时长。cm_server主断连后，仲裁启动计时开始，经过仲裁延迟时长后，将选出新的cm_server主。其中仲裁延迟时长由仲裁延迟基础时长、节点index（server ID序号）和增量时长共同决定。公式为：仲裁延迟时长=仲裁延迟基础时长+节点index*仲裁延迟增量时长参数

取值范围：整型，index>0，单位为秒。修改后可以reload生效，参数修改请参考[表14-2](#)进行设置。

默认值：10

cm_server_arbitrate_delay_incremental_time_out

参数说明：cm_server仲裁延迟增量时长。cm_server主断连后，仲裁启动计时开始，经过仲裁延迟时长后，将选出新的cm_server主。其中仲裁延迟时长由仲裁延迟基础时长、节点index（server ID序号）和增量时长共同决定。公式为：仲裁延迟时长=仲裁延迟基础时长+节点index*仲裁延迟增量时长参数

取值范围：整型，index>0，单位为秒。修改后可以reload生效，参数修改请参考[表14-2](#)进行设置。

默认值：3

force_promote

参数说明：cm_server是否打开强切逻辑（指集群状态为Unknown的时候以丢失部分数据为代价保证集群基本功能可用）的开关。0代表功能关闭，1代表功能开启。该参数同时适用于cn和dn。

取值范围：整型，0~1。修改后可以reload生效，参数修改请参考[表14-2](#)进行设置。

默认值：0

switch_rto

参数说明：cm_server强切逻辑等待时延。在force_promote被置为1时，当集群的某一分片处于无主状态开始计时，等待该延迟时间后开始执行强切逻辑。

取值范围：整型，0~2147483647，单位为秒。最小生效值为60，若设置参数值小于此值实际生效值为最小生效值。修改后可以reload生效，参数修改请参考[表14-2](#)进行设置。

默认值：600

enable_finishredo_retrieve

参数说明：cm_server强切后是否对redo切除的xlog进行数据找回的功能开关。置为on时，发生强切后进行数据自动找回。

参数类型：布尔型

参数单位：无

取值范围：

- off：表示关闭。
- on：表示开启。

默认值：off

设置方式：该参数属于SIGHUP类型参数，请参考[表14-1](#)中对应设置方法进行设置。

设置建议：如果用户可以接受业务（系统）发生强切导致部分数据丢失，恢复业务的优先级最高的情况就可以设置为开启。

backup_open

参数说明：灾备集群设置，开启后CM按照灾备集群模式运行

取值范围：整型，0~1。修改后需要重启cm_server才能生效。非灾备集群不能开启该参数。参数修改请参考[表14-2](#)进行设置。

- 0：表示关闭。
- 1：表示开启。

默认值：0

enable_e2e_rto

参数说明：端到端RTO开关，开启后僵死检测周期及网络检测超时时间将缩短，CM可以达到端到端RTO指标（单实例故障RTO≤10s，叠加故障RTO≤30s）。

参数类型：整型

参数单位：无

取值范围：

- 1表示开启。
- 0表示关闭。

默认值：

独立部署：1

金融版（标准型）、企业版、金融版（数据计算型）：0

设置方式：参见《工具参考》的“统一数据库管理工具 > cm_ctl工具介绍”章节的表“set cm参数”进行参数设置，然后执行reload指令才能生效。

设置建议：建议设置为默认值，不做调整。如场景需要，根据磁盘空间可作适当调整。

cluster_starting_aribt_delay

参数说明：cm_server在集群启动阶段，等待DN静态主升主的时间。

取值范围：整型，单位为秒。修改后可以reload生效，参数修改请参考[表14-2](#)进行设置。

默认值：180

enable_dcf

参数说明：DCF模式开关。

取值范围：布尔型。修改后可以reload生效，参数修改请参考[表14-2](#)进行设置。

- 0表示关闭。
- 1表示开启。

默认值：off

dcb_type

参数说明：etcd, dcc模式切换开关。

取值范围：整型。0: etcd; 1: dcc。修改后需要重启cm_server才能生效。参数修改请参考[表14-2](#)进行设置。

默认值：0

enable_ssl

参数说明：ssl证书开关。

取值范围：布尔型。打开后使用ssl证书加密通信。修改后需要重启cm_server才能生效。参数修改请参考[表14-2](#)进行设置。

默认值：

- on表示启用ssl。
- off表示不启用ssl。
- **默认值：**off

须知

出于安全性考虑，建议不要关闭该配置。关闭后cm将**不使用**加密通信，所有信息明文传播，可能带来窃听、篡改、冒充等安全风险。

ssl_cert_expire_alert_threshold

参数说明：ssl证书过期告警时间。

取值范围：整型，单位为天。证书过期时间少于该时间时，上报证书即将过期告警。修改后需要重启cm_server才能生效。参数修改请参考[表14-2](#)进行设置。

默认值：90

ssl_cert_expire_check_interval

参数说明：ssl证书过期检测周期。

取值范围：整型，单位为秒。修改后需要重启cm_server才能生效。参数修改请参考[表14-2](#)进行设置。

默认值：86400

ddb_log_level

参数说明：设置ddb日志级别。

关闭日志：“NONE”，NONE表示关闭日志打印，不能与以下日志级别混合使用。

开启日志：“RUN_ERR|RUN_WAR|RUN_INF|DEBUG_ERR|DEBUG_WAR|DEBUG_INF|TRACE|PROFILE|OPER”日志级别可以从上述字符串中选取字符串并使用竖线组合使用，不能配置空串。

取值范围：字符串，RUN_ERR|RUN_WAR|RUN_INF|DEBUG_ERR|DEBUG_WAR|DEBUG_INF|TRACE|PROFILE|OPER。修改后可以reload生效，参数修改请参考[表14-2](#)进行设置。

默认值：RUN_ERR|RUN_WAR|DEBUG_ERR|OPER|RUN_INF|PROFILE

ddb_log_backup_file_count

参数说明：最大保存日志文件个数。

取值范围：整型，[1, 100]。修改后可以reload生效，参数修改请参考[表14-2](#)进行设置。

默认值：10

ddb_max_log_file_size

参数说明：单条日志最大字节数。

取值范围：字符串，[1MB, 1000MB]。修改后可以reload生效，参数修改请参考[表14-2](#)进行设置。

默认值：10MB

ddb_log_suppress_enable

参数说明：是否开启日志抑制功能。

取值范围：整型，0：关闭；1：开启。修改后可以reload生效，参数修改请参考[表14-2](#)进行设置。

默认值：1

ddb_election_timeout

参数说明：dcc选举超时时间。

取值范围：整型，[1, 600]，单位：秒。修改后可以reload生效，参数修改请参考[表14-2](#)进行设置。

默认值：3

delay_arbitrate_timeout

参数说明：设置等待跟主DN同AZ节点redo回放后升主的时间。

取值范围：整型，[0, 21474836]，单位：秒。修改后可以reload生效，参数修改请参考[表14-2](#)进行设置。

默认值：0

install_type

参数说明：容灾集群相关的设置，用来区别集群的类型。

取值范围：整型，0~2。修改后需要重启cm_server才能生效。非灾备集群不能开启该参数。参数修改请参考[表14-1](#)进行设置。

默认值：0

- 0表示未搭建容灾关系的集群。
- 1表示基于dorado的集群。
- 2表示基于流式的集群。

enable_synclist_single_inst

参数说明：开启降副本降至一主零备功能。

参数类型：布尔型

参数单位：无

取值范围：

- off：表示关闭降副本降至一主零备功能。
- on：表示开启降副本降至一主零备功能。

默认值：off

设置方式：参见《工具参考》的“统一数据库管理工具 > cm_ctl工具介绍”章节的表“set cm参数”进行参数设置，然后执行reload指令才能生效。

设置建议：建议设置为默认值。

14.3.24 GTM 相关参数

GTM相关参数可以在gtm.conf文件中进行设置，或通过gs_guc进行设置。

nodename

参数说明：主GTM或备GTM名称。

该参数属于POSTMASTER类型参数，请参考[表14-1](#)中对应设置方法进行设置。

取值范围：字符串，要符合标识符的命名规范。

默认值：NULL

port

参数说明：主GTM或备GTM侦听的主机端口号。

该参数属于POSTMASTER类型参数，请参考[表14-1](#)中对应设置方法进行设置。

取值范围：整型，0~2147483647，建议设置为1024 ~ 65535。

默认值：6666

log_file

参数说明：日志文件名。

该参数属于SIGHUP类型参数，请参考[表14-1](#)中对应设置方法进行设置。

取值范围：字符串，要符合标识符的命名规范。

默认值：gtm-%Y-%m-%d_%H%M%S.log

active_host

参数说明：目标GTM的地址。即在主GTM上时为备GTM的地址，在备GTM上时为主GTM的地址。

该参数属于SIGHUP类型参数，请参考[表14-1](#)中对应设置方法进行设置。

取值范围：字符串，要符合标识符的命名规范。

默认值：NULL

local_host

参数说明：HA本地地址，根据集群配置文件进行设置，不需要手动设置。

该参数属于SIGHUP类型参数，请参考[表14-1](#)中对应设置方法进行设置。

取值范围：字符串，要符合标识符的命名规范。

默认值：NULL

active_port

参数说明：目标GTM的服务器端口号。

该参数属于SIGHUP类型参数，请参考[表14-1](#)中对应设置方法进行设置。

取值范围：整型，0~2147483647，建议设置为1024 ~ 65535。

说明

该参数由安装时的配置文件指定，请勿轻易修改，否则修改后会影响到数据库正常通信。

默认值：0

local_port

参数说明：HA本地端口。

该参数属于SIGHUP类型参数，请参考[表14-1](#)中对应设置方法进行设置。

取值范围：整型，0~2147483647，建议设置为1024 ~ 65535。

说明

该参数由安装时的配置文件指定，请勿轻易修改，否则修改后会影响到数据库正常通信。

默认值：0

standby_connection_timeout

参数说明：设置GTM主备之间的超时时间。此参数控制GTM主备机之间的超时设置，增大可以增加GTM主备之间的网络容错能力，但是也会增加故障场景下GTM主备断连的检测时长。

该参数属于SIGHUP类型参数，请参考[表14-1](#)中对应设置方法进行设置。

取值范围：整型，5~2147483647（秒）。

默认值：5

keepalives_count

参数说明：在支持TCP_KEEPCNT套接字选项的操作系统上，设置GTM服务端在断开与客户端连接之前可以等待的保持活跃信号个数。该参数仅在备GTM上生效。

该参数属于POSTMASTER类型参数，请参考[表14-1](#)中对应设置方法进行设置。

取值范围：整型，0~2147483647。

默认值：0，表示GTM未收到客户端反馈的保持活跃信号则立即断开连接。

keepalives_idle

参数说明：发送活跃信号的间隔秒数。

该参数属于POSTMASTER类型参数，请参考[表14-1](#)中对应设置方法进行设置。

取值范围：整型，0~2147483647（秒）。

默认值：0

keepalives_interval

参数说明：在支持TCP_KEEPINTVL套接字选项的操作系统上，以秒数声明在重新传输之间等待响应的的时间。

该参数属于POSTMASTER类型参数，请参考[表14-1](#)中对应设置方法进行设置。

取值范围：整型，0~2147483647（秒）。

默认值：0

synchronous_backup

参数说明：指定是否以同步方式备份到GTM备机。

该参数属于SIGHUP类型参数，请参考[表14-1](#)中对应设置方法进行设置。

取值范围：off/on/auto

- on表示开启同步方式。
- off表示关闭同步方式。
- auto表示自动同步方式。

默认值：auto

query_memory_limit

参数说明：设置查询可以使用的内存百分比限制。该参数仅适用于默认资源组。对于其它的资源组，没有查询内存限制影响。

该参数属于POSTMASTER类型参数，请参考[表14-1](#)中对应设置方法进行设置。

取值范围：0.0~1.0

默认值：0.25

wlm_max_mem

参数说明：设置GTM执行时可使用的最大内存。

该参数属于POSTMASTER类型参数，请参考[表14-1](#)中对应设置方法进行设置。

取值范围：整型，512MB~2147483647MB。

默认值：2048

config_file

参数说明：GTM配置文件名，仅sysadmin用户可以访问。

取值范围：字符串。请参考[表14-1](#)中对应设置方法进行设置。

默认值：gtm.conf

data_dir

参数说明：GTM数据文件目录。

该参数属于POSTMASTER类型参数，请参考表14-1中对应设置方法进行设置。

取值范围：字符串

默认值：NULL

listen_addresses

参数说明：声明服务器侦听客户端的TCP/IP地址。

该参数属于POSTMASTER类型参数，请参考表14-1中对应设置方法进行设置。

取值范围：

- 主机名或IP地址，多个值之间用英文逗号分隔。
- 星号（*）表示所有IP地址。
- 置空则服务器不会侦听任何IP地址，这种情况下，只有Unix域套接字可以用于连接数据库。

默认值：*

log_directory

参数说明：当logging_collector设置为on时，log_directory决定存放服务器日志文件的目录。它可以是绝对路径，或者是相对路径（相对于数据目录的路径）。

该参数属于SIGHUP类型参数，请参考表14-1中对应设置方法进行设置。

须知

- 当配置文件中log_directory的值为非法路径（即用户对此路径无读写权限）时，会导致集群无法重新启动。
- 修改log_directory时，当指定路径为合法路径（即用户对此路径有读写权限）时，日志输出到新的路径下。当指定路径为非法路径时，日志输出到上一次的合法日志输出路径下而不影响数据库正常运行。此时即使指定的log_directory的值非法，也会写入到配置文件中。

取值范围：字符串

默认值：“gtm_log”，表示在数据目录下的“gtm_log/”目录下生成服务器日志。

log_min_messages

参数说明：控制写到服务器日志文件夹下GTM日志文件中的消息级别。每个级别都包含排在它后面的所有级别中的信息。级别越低，服务器运行日志中记录的消息就越少。

须知

当client_min_messages和log_min_messages取值相同时，其值所代表的级别不同。

取值范围：枚举类型，有效值有debug、debug5、debug4、debug3、debug2、debug1、info、log、notice、warning、error、fatal、panic。参数的详细信息请参见[表14-11](#)。

默认值：warning

alarm_component

参数说明：在对告警做上报时，会进行告警抑制，即同一个实例的同一个告警项在[alarm_report_interval](#)（默认值为10s）内不做重复上报。在这种情况下设置用于处理告警内容的告警组件的位置。

该参数属于POSTMASTER类型参数，请参考[表14-1](#)中对应设置方法进行设置。

取值范围：字符串

- 若前置脚本gs_preinstall中的--alarm-type参数设置为5时，表示未对接第三方组件，告警写入system_alarm日志，此时GUC参数alarm_component的取值为：/opt/huawei/snas/bin/snas_cm_cmd。
- 若前置脚本gs_preinstall中的--alarm-type参数设置为1时，表示对接第三方组件，此时GUC参数alarm_component的值为第三方组件的可执行程序的绝对路径。

默认值：/opt/huawei/snas/bin/snas_cm_cmd

alarm_report_interval

参数说明：指定告警上报的时间间隔。

该参数属于SIGHUP类型参数，请参考[表14-1](#)中对应设置方法进行设置。

取值范围：非负整型，单位为秒。

默认值：10

standby_only

参数说明：是否强制同步信息到备机，在一主多备模式下只强制同步到ETCD。

取值范围：整型，取值为0或1，请参考[表14-1](#)中对应设置方法进行设置。

- 0表示不强制同步信息到备机。
- 1表示强制同步信息到备机。

默认值：0

gtm_max_trans

参数说明：设置gtm最大可接收连接数，不建议用户修改该参数。如果需要改动，此参数不能小于最大连接数加100。

取值范围：整型，256~200000，请参考[表14-1](#)中对应设置方法进行设置。

默认值：8192

enable_connect_control

参数说明：设置gtm开启连接控制，检测连接IP是否来自集群内部。

取值范围：布尔型，请参考表14-1中对应设置方法进行设置。

- true：检测连接IP是否来自集群内部，非集群内部的IP连接则拒绝访问。
- false：不检测连接IP是否来自集群内部。

默认值：true

gtm_authentication_type

参数说明：GTM模块端口认证方式，trust表示未配置端口认证，gss表示采用kerberos端口认证。必须注意的是：只有当kerberos服务端和客户端成功安装后才能修改为gss，否则GTM模块无法正常通信，将影响集群状态。

该参数属于SIGHUP类型参数，请参考表14-1中对应设置方法进行设置。

取值范围：枚举类型，有效值有trust, gss。

默认值：trust

gtm_krb_server_keyfile

参数说明：kerberos服务端key文件所在位置，需要配置为绝对路径。该文件通常为\${GAUSSHOME}/kerberos路径下，以keytab格式结尾，文件名与集群运行所在用户名相同。与上述gtm_authentication_type参数是配对的，当gtm_authentication_type参数修改为gss时，该参数也必须配置为正确路径，否则将影响集群状态。

该参数属于POSTMASTER类型参数，请参考表14-1中对应设置方法进行设置。

取值范围：字符串类型

默认值："

gtm_option

参数说明：GTM模式选项，用来指定选用的GTM模式，需要在GTM，CN，DN所有实例上配置，配置的值要一致，共三种模式：GTM模式，GTM-Lite模式，GTM-Free模式（参见《特性指南》的“GTM模式”章节）。其中GTM模式和GTM-Lite模式要在enable_gtm_free参数设置为off的情况下生效，当前版本暂不支持安装好的集群进行不同GTM模式之间的切换。

该参数属于POSTMASTER类型参数，请参考表14-1中对应设置方法进行设置。

取值范围：整型，0~2，0表示GTM模式，1表示GTM-Lite模式，2表示GTM-Free模式。

默认值：1

csn_sync_interval

参数说明：用来指定GTM主备之间同步CSN的时间间隔。

该参数属于SIGHUP类型参数，请参考表14-1中对应设置方法进行设置。

取值范围：整型，1~2147483647之间，单位为秒（s）。

默认值： 1

restore_duration

参数说明： 用来指定gtm上xid或csn的回复间隔（个数）。

该参数属于POSTMASTER类型参数，请参考表14-1中对应设置方法进行设置。

取值范围： 整型，1000000~2147483647之间。

默认值： 1000000

gtm_enable_threadpool

参数说明： 用来指定GTM是否开启GTM线程池功能，设置后需要重启才能生效。

该参数属于POSTMASTER类型参数，请参考表14-1中对应设置方法进行设置。

取值范围： 布尔型

默认值： true

gtm_num_threads

参数说明： 当gtm_enable_threadpool线程池功能开启时，用来控制线程池工作线程的个数。

该数值与gtm_max_trans大小相关，不应该超过（gtm_max_trans - 1 - 辅助线程数），其中辅助线程数当前版本为2。

该参数属于POSTMASTER类型参数，请参考表14-1中对应设置方法进行设置。

取值范围： 整型，0~16384之间。

默认值： 1024

check_gtm_primary_time

参数说明： 用来指定GTM检测当前主是否与etcd中的主一致的检测时间间隔。

参数类型： 整型

参数单位： 秒

取值范围： 0~2147483647之间，单位为秒（s），请参考表14-1中对应设置方法进行设置。

默认值： 2

设置方式： 该参数不属于任何类型，请参考表14-1中的方式一或方式二进行设置。

设置建议： 根据业务需要进行调整。0代表关闭检测功能关闭，不进行检测。

14.3.25 升级参数

IsInplaceUpgrade

参数说明： 标示是否在升级的过程中。该参数属于升级参数，用户无法修改，仅sysadmin用户可以访问。

该参数属于SUSET类型参数，请参考表14-1中对应设置方法进行设置。

取值范围：布尔型

- on表示在升级过程中。
- off表示不在升级过程中。

默认值：off

inplace_upgrade_next_system_object_oids

参数说明：标示就地升级过程中，新增系统对象的OID。该参数属于升级参数，用户无法修改。

该参数属于SUSET类型参数，请参考表14-1中对应设置方法进行设置。

取值范围：字符串

默认值：空

upgrade_mode

参数说明：标示升级模式。该参数属于升级参数，不建议用户自己修改。

该参数属于INTERNAL类型参数，为固定参数，用户无法修改此参数，只能查看。

取值范围：整型，0~2147483647

- 0表示不在升级过程中或者就地升级和灰度升级的小版本升级过程中。
- 1表示在就地升级大版本升级过程中（执行升级命令，过了检查阶段生效）。
- 2表示在灰度升级大版本升级过程中（执行升级命令，过了检查阶段生效）。

默认值：0

说明

用户执行完新包的前置命令，切回集群用户，source环境变量后，通过gs_upgradectl -t chose-strategy命令查询是大版本升级还是小版本升级。

返回Upgrade strategy: large-binary-upgrade 代表大版本升级。

返回Upgrade strategy: small-binary-upgrade 代表小版本升级。

14.3.26 其它选项

enable_default_ustore_table

参数说明：指定是否开启默认支持Ustore存储引擎，该参数为on时，创建的表类型都为Ustore表。

参数类型：布尔型

取值范围：

- on表示开启默认支持Ustore存储引擎。
- off表示不开启默认支持Ustore存储引擎。

默认值：on

设置方式：该参数属于USERSET类型，请参考表14-1中对应设置方法进行设置。特别需要注意，使用Ustore表，必须要开启track_counts和track_activities参数，否则会引起空间膨胀。

enable_ustore

参数说明：指定是否开启Ustore存储引擎，该参数为on时，支持创建Ustore表。特别需要注意，使用Ustore表，必须要开启track_counts和track_activities参数，否则会引起空间膨胀。

该参数属于POSTMASTER类型，请参考表14-1中对应设置方法进行设置。

取值范围：[off,on]

默认值：on

enable_segment_datafile_preallocate

参数说明：指定是否开启段页式文件扩展时立即分配磁盘空间模式。该参数为on时，表示文件扩展时优先使用fallocate立即分配磁盘空间，如果系统不支持fallocate，则使用逐字节写零方式申请磁盘空间；该参数为off时，表示文件扩展时不立即分配磁盘空间，文件以空洞方式增长。该参数属于SIGHUP类型，请参见表14-1中对应设置方法进行设置。

取值范围：[off,on]

默认值：on

reserve_space_for_nullable_atts

参数说明：指定是否为Ustore表的 nullable 属性预留空间。该参数为on时默认为ustore表的 nullable 属性预留空间。

该参数属于USERSET类型，请参考表14-1中对应设置方法进行设置。

取值范围：[off,on]

默认值：on

server_version

参数说明：报告服务器版本号(字符串形式)。

该参数属于INTERNAL类型参数，为固定参数，用户无法修改此参数，只能查看。该参数不建议使用，可通过函数opengauss_version()获取内核版本信息。

取值范围：字符串

默认值：9.2.4

server_version_num

参数说明：报告服务器版本号(整数形式)。

该参数属于INTERNAL类型参数，为固定参数，用户无法修改此参数，只能查看。

取值范围：整型

默认值：90204

block_size

参数说明：报告当前数据库所使用的块大小。

该参数属于INTERNAL类型参数，为固定参数，用户无法修改此参数，只能查看。

默认值：8192

segment_size

参数说明：报告当前数据库所使用的段文件大小。

该参数属于INTERNAL类型参数，为固定参数，用户无法修改此参数，只能查看。

默认值：1GB

max_index_keys

参数说明：报告当前数据库能够支持的索引键值的最大数目。

该参数属于INTERNAL类型参数，为固定参数，用户无法修改此参数，只能查看。

默认值：32

integer_datetimes

参数说明：报告是否支持64位整数形式的日期和时间格式。

该参数属于INTERNAL类型参数，为固定参数，用户无法修改此参数，只能查看。

取值范围：布尔型

- on表示支持。
- off表示不支持。

默认值：on

enable_cluster_resize

参数说明：对于sql语句中涉及多个表，并且属于不同group，打开此开关可以支持此语句执行计划下推来提高性能。

该参数属于SUSET类型参数，请参考[表14-1](#)中对应设置方法进行设置。

取值范围：布尔型

- on表示支持此语句执行计划下推来提高性能。
- off表示不支持此语句执行计划下推来提高性能。

默认值：off

说明

此参数用于内部运维场景，请勿随意开启。

lc_collate

参数说明：报告当前数据库的字符串排序区域设置。

该参数属于INTERNAL类型参数，为固定参数，用户无法修改此参数，只能查看。

默认值：依赖于集群安装部署时的配置

lc_ctype

参数说明：报告当前数据库的字母类别区域设置。如：哪些字符属于字母，它对应的大写形式是什么。

该参数属于INTERNAL类型参数，为固定参数，用户无法修改此参数，只能查看。

默认值：依赖于集群安装部署时的配置

max_identifier_length

参数说明：报告当前系统允许的标识符最大长度。

该参数属于INTERNAL类型参数，为固定参数，用户无法修改此参数，只能查看。

取值范围：整型

默认值：63

server_encoding

参数说明：报告当前数据库的服务端编码字符集。

该参数属于INTERNAL类型参数，为固定参数，用户无法修改此参数，只能查看。

默认值：在创建数据库的时候决定的。

datanode_heartbeat_interval

参数说明：设置心跳线程间心跳消息发送时间间隔，建议值不超过 wal_receiver_timeout / 2。

该参数属于SIGHUP类型参数，请参考[表14-1](#)中对应设置方法进行设置。

取值范围：整型，1000 ~ 60000（毫秒）

默认值：1s

dfs_partition_directory_length

参数说明：在HDFS文件系统中，构造HDFS VALUE分区表的分区目录时，目录名长度的上限值。

该参数属于USERSET类型参数，请参考[表14-1](#)中对应设置方法进行设置。

取值范围：92-7999

默认值：512

max_concurrent_autonomous_transactions

参数说明：自治事务最大连接数，同一时间自治事务执行的最大并发数。当设置为0时，将无法执行自治事务。

参数类型：整型

参数单位：无

取值范围：0~10000，理论最大值为10000，实际最大值为动态值，计算公式为“262143 - job_queue_processes - autovacuum_max_workers - max_inner_tool_connections - max_connections - AUXILIARY_BACKENDS - AV_LAUNCHER_PROCS”，[job_queue_processes](#)、[autovacuum_max_workers](#)、[max_inner_tool_connections](#)和[max_connections](#)的值取决于对应GUC参数的设置，AUXILIARY_BACKENDS为预留辅助线程数固定为20，AV_LAUNCHER_PROCS为预留autovacuum的launcher线程数固定为2。

默认值：

独立部署：80（60核CPU/480G内存）；40（32核CPU/256G内存）；20（16核CPU/128G内存）；10（8核CPU/64G内存，4核CPU/32G内存，4核CPU/16G内存）

设置方式：该参数属于POSTMASTER类型参数，请参考表[表14-1](#)中对应设置方法进行设置。

设置建议：根据实际业务需要和硬件配置设置此参数，建议不超过max_connections的1/10。若仅调大此参数，未同比例调整内存参数，业务压力大时，容易出现内存不足，报错提示“memory is temporarily unavailable”。

说明

若升级过程中涉及此参数范围变更，并且在commit前修改了此参数，则如果执行升级回滚，需要将此参数调整至升级前允许的范围，否则可能导致数据库无法启动。

mot_config_file

该参数在分布式不可用。

enable_gpi_auto_update

参数说明：控制在分区DDL命令中是否默认更新Global索引。

该参数属于USERSET类型参数，请参考表[表14-1](#)中对应设置方法进行设置。该参数必须在CN和DN设置为相同值，否则可能会导致Global索引功能异常。

取值范围：布尔型

- on表示默认更新Global索引，此时分区DDL无论带不带UPDATE GLOBAL INDEX子句，都会更新Global索引。
- off表示默认不更新Global索引，此时只有当分区DDL带UPDATE GLOBAL INDEX子句，才会更新Global索引。

默认值：off

change_cluster_mode

参数说明：用于表示集群是否处于模式切换过程中，其中“模式切换”是指：一主两备集群切换为一主一备一日志集群，或一主一备一日志集群切换为一主两备集群，或一主一备一日志集群中备DN和日志DN互切。

该参数属于SIGHUP类型参数，请参考[表14-1](#)中对应设置方法进行设置。

取值范围：整型，0~2147483647

- 0表示不处于集群模式切换过程中。
- 1表示处于集群模式切换过程中。
- 其他值无实际意义，效果等同于设置为0。

默认值：0

注意

该参数用于控制“分布式备机读”功能是否正常可用。当设置为1时，“分布式备机读”功能将无法使用，请谨慎设置该参数。

enable_partrouting_optimization

参数说明：控制是否支持分区表插入优化。

该参数属于USERSET类型参数，请参考[表14-1](#)中对应设置方法进行设置。

取值范围：布尔型

- on表示支持分区表插入优化，针对inert select语句，当select包含常量分区键时，insert只需要做一次分区路由，提升性能。
- off表示不支持分区表插入优化，插入每一条数据前都需要做一次分区路由去确定插入哪一张分区表。

默认值：on

说明

分区表插入优化约束：

- 只支持Insert select语句。
- insert into ta select from tb中，插入a表中所有分区键的值，对应select结果集中的列值必须是常量（可以不存在该列，因为默认值也是恒定的）。
 - insert into ta select c,d from b where tb.c='1'或select '1' as c, d from tb则可以判断结果列tb.c为常量。
 - insert into ta select c,d from b where tb.c=func('1'); 如果func()不是volatile函数，也不是包含非常量参数的stable/immutable函数，则可以判断tb.c为常量。
 - 如果列值为聚合函数的返回值，如：insert into ta select count(c),d from b where tb.c='1' group by c, d; 不能判断count(c)为常量。
- 不支持upsert子句。
- 不支持包含before和instead触发器的表，因为可能改变要插入的数据。

cluster_run_mode

参数说明：双集群容灾场景标识CN/DN节点属于主集群还是备集群。单集群使用默认值主集群。

该参数属于POSTMASTER类型参数，请参见[表14-2](#)中对应设置方法进行设置。

取值范围：枚举类型

- cluster_primary表示节点是主集群的节点。
- cluster_standby表示节点是备集群的节点。

默认值：cluster_primary

14.3.27 等待事件

enable_instr_track_wait

参数说明：是否开启等待事件信息实时收集功能。

该参数属于SIGHUP类型参数，请参考[表14-1](#)中对应设置方法进行设置。

取值范围：布尔型

- on：表示打开等待事件信息收集功能。
- off：表示关闭等待事件信息收集功能。

默认值：on

14.3.28 Query

instr_unique_sql_count

参数说明：控制系统中unique sql信息实时收集功能。配置为0表示不启用unique sql信息收集功能。

该值由大变小将会清空系统中原有的数据重新统计(备机不支持此能力)；从小变大不受影响。

当系统中产生的unique sql信息（由dbe_perf.statement/dbe_perf.summary_statement统计）大于instr_unique_sql_count时，系统产生的unique sql信息不被统计。

在x86架构集中式部署下，硬件配置规格为32U256GB，使用Benchmark SQL 5.0工具测试性能，开关此参数性能影响约3%。

该参数属于SIGHUP类型参数，请参考[表14-1](#)中对应设置方法进行设置。

取值范围：整型，0~2147483647

默认值：200000

instr_unique_sql_combination_options

参数说明：Unique SQL 同类语句归并功能配置项，该参数的值由若干个配置项用逗号隔开构成。

开启该特性会将同类语句的Unique SQL ID归一，并将生成的Unique SQL String做归一化处理。

参数类型：字符串

参数单位：无

取值范围：参照[表14-28](#)

须知

- 归并功能配置时，按照[表14-28](#)设置字符串，多个配置项之间用逗号隔开，例如：
set instr_unique_sql_combination_options='in_clause';
- 参数设置为空时，即为不开启该功能，例如：set
instr_unique_sql_combination_options=";

表 14-28 归并功能配置项

| 归并功能配置项 | 归并功能行为控制 |
|-----------|--|
| in_clause | <p>控制select in()语句的in中仅含有固定参数与预编译绑定参数的情况进行归并。</p> <p>例1：select * from table where column in (1,2,3);
归并后Unique SQL String: select * from table where column in (1...n);</p> <p>例2：select * from table where column in (\$1,\$2,\$3);
归并后Unique SQL String: select * from table where column in (\$1...\$n);</p> <p>例3：select * from example_table where column in (1,2,\$1,3,\$2);
归并后Unique SQL String: select * from example_table where column in (1...n,\$1...\$n);</p> <p>例4：select * from example_table where (column1, column2) in ((1, 'a'), (2, 'b'), (3, 'c'));
归并后Unique SQL String: select * from example_table where (column1, column2) in ((1...n));</p> |

默认值：'in_clause'

设置方式：该参数属于USERSET类型参数，请参考[表14-1](#)中对应设置方法进行设置。

设置建议：升级时默认关闭，新实例下发时默认开启。

注意

- 使用该特性将使涉及归并的查询语句的Unique SQL ID发生改变，会对已创建SQLpatch的SQL语句产生影响。
- 对于bigint, real, float4, blob, numeric, decimal, number, dec, integer类型的值，在in()中含有单个参数与多个参数的两种情况，会生成两种不同的unique_sql_id。

instr_unique_sql_track_type

参数说明：unique sql记录SQL方式。

该参数属于USERSET类型参数，请参考[表14-1](#)中对应设置方法进行设置。

取值范围：枚举类型

- top: 只记录顶层SQL。
- all: 记录所有SQL。

默认值：all

unique_sql_retention_time

参数说明：清理unique sql哈希表的间隔，默认为30分钟。

该参数属于SIGHUP类型参数，请参考[表14-1](#)中对应设置方法进行设置。

取值范围：整型，1~3650，单位为分钟。

默认值：30min

enable_instr_rt_percentile

参数说明：是否开启计算系统中80%和95%的SQL响应时间的功能

该参数属于SIGHUP类型参数，请参考[表14-1](#)中对应设置方法进行设置。

取值范围：布尔型

- on: 表示打开sql响应时间信息计算功能。
- off: 表示关闭sql响应时间信息计算功能。

默认值：on

percentile

参数说明：sql响应时间百分比信息，后台计算线程根据设置的值计算相应的百分比信息。

该参数属于INTERNAL类型参数，请参考[表14-1](#)中对应设置方法进行设置。

取值范围：字符串。

默认值："80, 95"

instr_rt_percentile_interval

参数说明：sql响应时间信息计算间隔，sql响应时间信息计算功能打开后，后台计算线程每隔设置的时间进行一次计算。

该参数属于SIGHUP类型参数，请参考[表14-1](#)中对应设置方法进行设置。

取值范围：整型，0~3600（秒）。

默认值：10s

enable_instr_cpu_timer

参数说明：是否捕获sql执行的cpu时间消耗。

在x86架构集中式部署下，硬件配置规格为32U256GB，使用Benchmark SQL 5.0工具测试性能，开关此参数性能影响约3.5%。

该参数属于SIGHUP类型参数，请参考[表14-1](#)中对应设置方法进行设置。

取值范围：布尔型

- on：表示捕获sql执行的cpu时间消耗。
- off：表示不捕获sql执行的cpu时间消耗。

默认值：on

enable_slow_query_log（废弃）

参数说明：是否将慢查询信息写到日志文件中，在该版本中已废弃。

该参数属于SIGHUP类型参数，请参考[表14-1](#)中对应设置方法进行设置。

取值范围：布尔型

- on：表示需要将慢查询信息写到日志文件中。
- off：表示不需要将慢查询信息写到日志文件中。

默认值：on

query_log_file（废弃）

参数说明：GUC参数enable_slow_query_log设置为ON，表示需要将慢查询记录写入日志文件中，query_log_file决定服务器慢查询日志文件的名称，仅sysadmin用户可以访问。通常日志文件名是按照strftime模式生成，因此可以用系统时间定义日志文件名，用%转义字符实现，在该版本中已废弃。

该参数属于SIGHUP类型参数，请参考[表14-1](#)中对应设置方法进行设置。

须知

建议使用%转义字符定义日志文件名称，否则难以对日志文件进行有效地管理。

取值范围：字符串

默认值：slow_query_log-%Y-%m-%d_%H%M%S.log

query_log_directory（废弃）

参数说明：enable_slow_query_log设置为on时，query_log_directory决定存放服务器慢查询日志文件的目录，仅sysadmin用户可以访问。它可以是绝对路径，或者是相对路径（相对于数据目录的路径），在该版本中已废弃。

该参数属于POSTMASTER类型参数，请参考表14-1中对应设置方法进行设置。

须知

当配置文件中query_log_directory的值为非法路径时，会导致集群无法重新启动。

说明

合法路径：用户对此路径有读写权限

非法路径：用户对此路径无读写权限

取值范围：字符串

默认值：安装时指定。

asp_log_directory

参数说明：asp_flush_mode设置为all或者file时，asp_log_directory决定存放服务器asp日志文件的目录。它可以是绝对路径，或者是相对路径（相对于数据目录的路径），仅sysadmin用户可以访问。

该参数属于POSTMASTER类型参数，请参考表14-1中对应设置方法进行设置。

须知

当配置文件中asp_log_directory的值为非法路径时，会导致集群无法重新启动。

说明

- 合法路径：用户对此路径有读写权限。
- 非法路径：用户对此路径无读写权限。

取值范围：字符串

默认值：安装时指定。

perf_directory

参数说明：perf_directory决定性能视图打点任务输出文件的目录，仅sysadmin用户可以访问。它可以是绝对路径，或者是相对路径（相对于数据目录的路径）。

该参数属于POSTMASTER类型参数，请参考表14-1中对应设置方法进行设置。

📖 说明

- 合法路径：用户对此路径有读写权限。
- 非法路径：用户对此路径无读写权限。

取值范围：字符串

默认值：安装时指定。

enable_stmt_track

参数说明：控制是否启用Full /Slow SQL特性。

在x86架构集中式部署下，硬件配置规格为32U256GB，使用Benchmark SQL 5.0工具测试性能，开关此参数性能影响约1.2%。

该参数属于SIGHUP类型参数，请参考[表14-1](#)中对应设置方法进行设置。

取值范围：布尔型

- on：表示开启Full /Slow SQL捕获
- off：表示关闭Full /Slow SQL捕获

默认值：on

track_stmt_parameter

参数说明：开启track_stmt_parameter后，在statement_history中记录的执行语句不再进行归一化操作，可以显示完整SQL语句信息，辅助DBA进行问题定位；其中对于简单查询，显示完整语句信息；对于PBE语句，显示完整语句信息的同时，追加每个变量数值信息，格式为“query string; parameters:\$1=value1,\$2=value2,...”，该参数提供的目的是为用户呈现全量SQL信息，不受track_activity_query_size参数控制。对于PBE类型语句且走SQL Bypass逻辑时，参数直接下发到DN，故在CN查询statement_history无法获取完整语句数信息，同时由于DN无Query字符串信息，故在DN查询statement_history中也无法获取完整语句信息。

该参数属于SIGHUP类型参数，请参考[表14-2](#)中对应设置方法进行设置。

取值范围：布尔型

- on：表示开启显示完整SQL语句信息的功能。
- off：表示关闭显示完整SQL语句信息的功能。

默认值：off

track_stmt_session_slot

参数说明：设置一个session缓存的最大的全量SQL和慢SQL的数量，超过这个数量，新的语句执行将不会被跟踪，直到落盘线程将缓存语句落盘，留出空闲的空间。

参数类型：整型

参数单位：无

取值范围：0 ~ 2147483647

默认值：1000

设置方式：该参数属于SIGHUP类型参数，请参考表14-1中对应设置方法进行设置。

设置建议：设置为默认值，即每个session能够保留的全量SQL的最大槽位。该参数如果太大占用较大内存，较小的话可能出现全量SQL丢失。

track_stmt_details_size

参数说明：设置单语句可以收集的最大的执行事件的大小。

该参数属于USERSET类型参数，请参考表14-1中对应设置方法进行设置。

取值范围：整型，0 ~ 100000000，单位为byte。

默认值：4096

track_stmt_retention_time

参数说明：组合参数，控制全量/慢SQL记录的保留时间。以60秒为周期读取该参数，并执行清理超过保留时间的记录，仅sysadmin用户可以访问。

该参数属于SIGHUP类型参数，请参考表14-1中对应设置方法进行设置。

取值范围：字符型，该参数分为两部分，形式为'full sql retention time, slow sql retention time'：

- full sql retention time为全量SQL保留时间，取值范围为0 ~ 86400，单位为秒。
- slow sql retention time为慢SQL的保留时间，取值范围为0 ~ 604800，单位为秒。

默认值：3600,604800

track_stmt_stat_level

参数说明：控制语句执行跟踪的级别。

参数类型：字符型

参数单位：无

取值范围：

该参数分为两部分，形式为'full sql stat level, slow sql stat level'：

- 第一部分为全量SQL跟踪级别，取值范围为OFF、L0、L1、L2。
- 第二部分为慢SQL的跟踪级别，取值范围为OFF、L0、L1、L2。

📖 说明

若全量SQL跟踪级别值为非OFF时，当前SQL跟踪级别值为全量SQL和慢SQL的较高级别（L2 > L1 > L0），级别说明请参见《开发者指南》的“系统表和系统视图 > 系统表 > STATEMENT_HISTORY”中的“STATEMENT_HISTORY字段”表格。

默认值："OFF,L0"

设置方式：该参数属于USERSET类型参数，请参考表14-1中对应设置方法进行设置。

设置建议：设置为默认值。如果打开全量SQL跟踪功能会影响性能，并可能会占用大量的磁盘空间。

track_stmt_standby_chain_size

参数说明：组合参数，控制备机快/慢SQL记录的最大占用内存与磁盘空间。仅 SysAdmin 用户可以访问。

该参数属于 SIGHUP 类型参数，请参考表 14-1 中对应设置方法进行设置。

取值范围：字符型

该参数分为四部分，形式为 'Full SQL memory size, Full SQL disk size, Slow SQL memory size, Slow SQL disk size'。

Full SQL 与 Slow SQL 分开存放于不同位置，因此额外使用了四个值进行控制。

- Full SQL memory size 为保留的快 SQL 的最大内存占用空间，取值范围为 [16, 1024]，单位为 MB。
- Full SQL disk size 为保留的快 SQL 的最大磁盘占用空间，取值范围为 [512, 1048576]，单位为 MB。
- Slow SQL memory size 为保留的慢 SQL 的最大内存占用空间，取值范围为 [16, 1024]，单位为 MB。
- Slow SQL disk size 为保留的慢 SQL 的最大磁盘占用空间，取值范围为 [512, 1048576]，单位为 MB。

其中内存值不可大于磁盘值。

默认值：32, 1024, 16, 512

track_stmt_flush_mode

参数说明：控制 Full SQL 的存储模式。

参数类型：字符型

参数单位：无

取值范围：

该参数分为两部分，形式为 'full sql flush mode, slow sql flush mode'：

- 第一部分为全量 SQL 跟踪模式，取值可为 MEMORY、FILE。参数设置为 MEMORY，会记录全量 SQL 语句到内存中；参数设置为 FILE，会记录全量 SQL 语句到磁盘文件中。
- 第二部分为慢 SQL 跟踪模式，当前版本取值仅为 FILE。参数设置为 FILE，会记录慢 SQL 语句到磁盘文件中。

默认值："FILE,FILE"

设置方式：该参数属于 SIGHUP 类型参数，请参考表 14-1 中对应设置方法进行设置。

设置建议：如果设置参数为 "MEMORY,FILE" 会打开内核支持全量 SQL 功能，会占用一定共享内存，内存大小由 track_stmt_shm_size 参数控制。

track_stmt_shm_size

参数说明：控制全量 SQL 共享内存的大小。

参数类型：整型

参数单位：byte

取值范围：134217728 ~ 1073741824

默认值：134217728

设置方式：该参数属于SIGHUP类型参数，请参考[表14-1](#)中对应设置方法进行设置。

concurrent_dml_mode

参数说明：对于启用了更新分布列功能的表（即表属性“enable_update_distkey”为“on”），针对该表上出现的DML并发执行冲突（锁冲突），指定冲突的处理方式。

该参数仅在DataNode节点上生效。

参数类型：整型

参数单位：无

取值范围：0, 1

- 0：宽松模式，即出现冲突后，后获取锁的DML语句不报错。
- 1：严格模式，即出现冲突后，后获取锁的DML语句将会终止，并输出错误信息。

默认值：0

设置方式：该参数属于SIGHUP类型参数，请参考[表14-1](#)中对应设置方法进行设置。

设置建议：可参考取值范围描述进行设置。若预期冲突后，后获取锁DML语句不报错，则可设置为0；若预期冲突后，后获取锁的DML语句终止且报错，则可设置为1。

14.3.29 系统性能快照

enable_wdr_snapshot

参数说明：是否开启数据库监控快照功能。

参数类型：布尔型

参数单位：无

取值范围：

- on：打开数据库监控快照功能。
- off：关闭数据库监控快照功能。

默认值：on

设置方式：该参数属于SIGHUP类型参数，请参考[表14-1](#)中对应设置方法进行设置。

设置建议：设置为默认值。

📖 说明

不建议打开的场景：

- 在多表和多库的场景下，wdr snapshot会在每个库串行记录快照，记录快照时间会很长，不建议打开。
- 在多表的场景下，由于内部的一些表的性能问题，pg_stat_all_tables在多表的场景下，查询很慢，这时做wdr snapshot就会很慢，所以不建议打开。
- 如果在大量DDL期间做WDR snapshot会可能造成WDR snapshot失败，不建议打开。

wdr_snapshot_retention_days

参数说明：系统中数据库监控快照数据的保留天数。当数据库运行过程期间所生成的快照数量超过保留天数内允许生成的快照数量的最大值(默认为 $24*8=192$)时，系统将每隔wdr_snapshot_interval时间间隔，清理一次snapshot_id最小的快照数据。

📖 说明

当且仅当enable_wdr_snapshot参数取值为on时，该参数设置有效。

参数类型：整型

参数单位：天

取值范围：1 ~ 30

默认值：8

设置方式：该参数属于SIGHUP类型参数，请参考表14-1中对应设置方法进行设置。

设置建议：设置为默认值。该参数取值越大，磁盘占用越高。

wdr_snapshot_query_timeout

参数说明：系统执行数据库监控快照操作时，设置快照操作相关的sql语句的执行超时时间。如果语句超过设置的时间没有执行完并返回结果，则本次快照操作失败。

该参数属于SIGHUP类型参数，请参考表14-1中对应设置方法进行设置，0代表该参数不生效。

取值范围：整型，0 ~ 2147483647（秒）。

默认值：100s

wdr_snapshot_interval

参数说明：后台线程Snapshot自动对数据库监控数据执行各项快照操作的时间间隔。

📖 说明

当且仅当enable_wdr_snapshot参数取值为on时，该参数设置有效。

参数类型：整型

参数单位：分钟

取值范围：10 ~ 60

默认值：60

设置方式：该参数属于SIGHUP类型参数，请参考表14-1中对应设置方法进行设置。例如，不带单位取值60，表示wdr_snapshot_interval为60min；带单位取值1h，表示wdr_snapshot_interval为1h。取值如果要带单位，必须为min、h、d。

设置建议：设置为默认值。在固定保留天数下，该参数取值越小，磁盘占用量越大。

wdr_snapshot_space_threshold

参数说明：快照空间占用维度的控制阈值。当快照占用空间达到该参数取值的50%时，会启用数据库的控制逻辑，使快照占用空间趋于平稳。

说明

- 当且仅当enable_wdr_snapshot参数取值为on时，该参数设置有效。
- 若将该参数取值改得比当前快照占用空间要小，并不会使快照占用空间回缩，而是开启控制逻辑，控制快照增长，使快照占用空间趋于平稳。

参数类型：整型

参数单位： kB

取值范围： 0~107374182400

默认值： 0，表示不开启按空间阈值控制快照占用空间的功能。

设置方式：该参数属于SIGHUP类型参数，请参考表14-1中对应设置方法进行设置。

设置建议：根据需求场景进行配置。

wdr_snapshot_full_backup_interval

参数说明：WDR snapshot做全量快照的间隔。该参数控制的不是时间间隔，而是间隔个数。例如，当取值为12时，每一组先生成一个全量快照，再生成11个增量快照；当取值为1时，每个快照都是全量快照。

说明

- 当且仅当enable_wdr_snapshot参数取值为on时，该参数设置有效。
- 若在已经生成若干个快照的情况下，更改该参数取值，下一个快照会是全量快照。例如，WDR snapshot当前已经生成了5个增量快照，此时更改参数取值为10，那么下一个快照会为全量快照，然后开启新的周期。
- 在删除快照的时候，会遵循一组快照一起删除的规则。删除快照的数量受最早的一组快照产生时该参数的取值影响，与该参数的当前取值无关。

参数类型：整型

参数单位： 个

取值范围： 1~24

默认值： 12

设置方式：该参数属于SIGHUP类型参数，请参考表14-1中对应设置方法进行设置。

设置建议：根据需求场景进行配置。该参数取值越小，全量快照越多，同样空间占用下能保留的总快照数量越少。

enable_wdr_snapshot_standby

参数说明：是否开启WDR功能支持分布式备机，开启该参数WDR snapshot会获取备机的性能数据，并存储在主机。

参数类型：布尔型

参数单位：无

取值范围：

- on：开启WDR功能支持分布式备机。
- off：关闭WDR功能支持分布式备机。

默认值：off

设置方式：该参数属于SIGHUP类型参数，请参考[表14-1](#)中对应设置方法进行设置。

设置建议：设置为默认值。若要更改，请在理解参数含义后谨慎操作，避免因误操作产生意料之外的风险。

enable_show_standby_name

参数说明：在主备DN上设置该参数，查询性能视图，视图中的node_name可以区分主备机，开启该功能后在同一分片的不同节点上查询dbe_perf.node_name，返回不同的名字。

该参数属于USERSET类型参数，请参考[表14-1](#)中对应设置方法进行设置。

取值范围：布尔型

- on：开启视图区分主备机名字功能。
- off：关闭视图区分主备机名字功能。

默认值：off

enable_asp

参数说明：是否开启活跃会话信息active session profile。

该参数属于SIGHUP类型参数，请参考[表14-1](#)中对应设置方法进行设置。

取值范围：布尔型

- on：打开active session profile功能。
- off：关闭active session profile功能。

默认值：on

asp_sample_num

参数说明：LOCAL_ACTIVE_SESSION视图最大的样本个数，仅sysadmin用户可以访问。

参数类型：整型

参数单位：无

取值范围：10000 ~ 100000

默认值：100000

设置方式：该参数属于POSTMASTER类型参数，请参考[表14-1](#)中对应设置方法进行设置。

设置建议：设置为默认值。若要更改，请在理解参数含义后谨慎操作，避免因误操作产生意料之外的风险。

asp_sample_interval

参数说明：每次采样的间隔。

参数类型：整型

参数单位：秒

取值范围：1~10

默认值：1

设置方式：该参数属于SIGHUP类型参数，请参考[表14-1](#)中对应设置方法进行设置。

asp_flush_rate

参数说明：当内存中样本个数达到asp_sample_num时，会按一定比例把内存中样本刷新到磁盘上，asp_flush_rate为刷新比例。该参数为10时表示按10:1进行刷新。

参数类型：整型

参数单位：无

取值范围：1~10

默认值：10

设置方式：该参数属于SIGHUP类型参数，请参考[表14-1](#)中对应设置方法进行设置。

asp_flush_mode

参数说明：ASP刷新到磁盘上的方式分为写文件和写系统表，当为‘file’时，默认写文件，为‘table’时写系统表，为‘all’时，即写文件也写系统表，仅sysadmin用户可以访问。

该参数属于SIGHUP类型参数，请参考[表14-1](#)中对应设置方法进行设置。

取值范围：字符串，‘table’、‘file’、‘all’。

默认值：‘table’

asp_retention_days

参数说明：当ASP样本写到系统表时，该参数表示保留的最大天数。

该参数属于SIGHUP类型参数，请参考[表14-1](#)中对应设置方法进行设置。

取值范围：整型，1~7，单位为天。

默认值：2

asp_log_filename

参数说明：当ASP写文件时，该参数设置文件名的格式，仅sysadmin用户可以访问。

该参数属于SIGHUP类型参数，请参考[表14-1](#)中对应设置方法进行设置。

取值范围：字符串。

默认值："asp-%Y-%m-%d_%H%M%S.log"

gs_perf_interval

参数说明：设置自动采集堆栈功能的采集时间间隔。该参数控制的自动采集堆栈功能，请参考《特性描述》中“可维护性 > 内置perf工具”章节。

参数类型：整型

参数单位：分钟

取值范围：0或5~60。0表示关闭自动采集堆栈功能，5~60表示自动采集堆栈功能的采集时间间隔。

说明

若尝试设置为1-4，会自动将该参数调整到默认值5。

默认值：5

设置方式：该参数属于SIGHUP类型参数，请参考[表14-1](#)中对应设置方法进行设置。

设置建议：设置为默认值。

gs_perf_retention_days

参数说明：设置火焰图文件的保留时长。该参数控制的自动采集堆栈功能，请参考《特性描述》中“可维护性 > 内置perf工具”章节。

参数类型：整型

参数单位：天

取值范围：1~8

默认值：3

设置方式：该参数属于SIGHUP类型参数，请参考[表14-1](#)中对应设置方法进行设置。

设置建议：设置为默认值。

14.3.30 安全配置

enable_security_policy

参数说明：安全策略开关，控制统一审计和动态数据脱敏策略是否生效。

📖 说明

统一审计：统一审计机制是一种通过定制化制定审计策略而实现高效安全审计管理的一种技术。当管理员定义审计对象和审计行为后，用户执行的任务如果关联到对应的审计策略，则生成对应的审计行为，并记录审计日志。详情请参见《特性描述》文档中的“数据库安全 > 统一审计机制”。

动态数据脱敏：动态数据脱敏机制是一种通过定制化制定脱敏策略从而实现对隐私数据保护的一种技术，可以有效地在保留原始数据的前提下解决非授权用户对敏感信息的访问问题。详情请参见《特性描述》文档中的“数据库安全 > 动态数据脱敏机制”。

参数类型：布尔型

参数单位：无

取值范围：

on：安全策略开关打开。

off：安全策略开关关闭。

默认值： off

设置方式：该参数属于SIGHUP类型参数，请参见表14-1中对应设置方法进行设置。

设置建议：设置为默认值。需要使用安全策略时设置为on，会占用系统资源，对系统性能产生影响。

use_elastic_search

参数说明：使能统一审计发送日志至Elastic Search系统，enable_security_policy打开且本参数打开后，统一审计日志会通过http(https)传递至Elastic Search系统（默认使用https安全协议）。此参数打开后需要保证elastic_search_ip_addr对应的es服务可正常连通，否则进程启动失败。

该参数属于POSTMASTER类型参数，请参考表14-1中对应设置方法进行设置。

取值范围：布尔型。

on：使能统一审计日志发送至Elastic Search。

off：关闭统一审计日志发送至Elastic Search。

默认值： off

elastic_search_ip_addr

参数说明：Elastic Search系统IP地址，使用https协议格式为：https://ip:port:username；使用http协议格式为：http://ip:port。其中，ip为Elastic Search服务器的IP，port为Elastic Search HTTP通信的侦听端口，范围为9200 - 9299，username为用户在Elastic Search注册账号所使用的用户名，初始用户为elastic。使用https协议需要配置相关证书，详见《安全加固指南》中“统一审计”章节。

该参数属于POSTMASTER类型参数，请参考表14-1中对应设置方法进行设置。

取值范围：字符串。

默认值： "

is_sysadmin

参数说明：表示当前用户是否是初始用户。

该参数属于INTERNAL类型参数，为固定参数，用户无法修改此参数，只能查看。

取值范围：布尔型。

on表示是初始用户。

off表示不是初始用户。

默认值： off

enable_tde

参数说明：透明数据加密功能开关。创建加密表前需要将此参数置为on，并且通过tde_key_info参数配置密钥信息。

该参数属于POSTMASTER类型参数，请参考表14-1中对应设置方法进行设置。

取值范围：布尔型。

on：开启透明数据加密功能。

off：关闭透明数据加密功能。

默认值： off

须知

- 设置此参数为on，需要保证tde_key_info参数中密钥信息配置正确，并且密钥服务可以正常访问，否则会导致数据库无法正常启动。
- 设置此参数为on并且创建了加密表后，如果再将此参数设置为off会导致已有加密表的数据无法进行加解密，从而导致数据库异常。

tde_key_info

参数说明：如开启透明加密开关，透明数据运行时需访问外部密钥服务实现密钥管理，该参数配置用于访问密钥服务的相关信息，如服务地址、身份认证信息、项目信息等。

该参数属于SIGHUP类型参数，请参考表14-1中对应设置方法进行设置。

取值范围：字符串。请参考《管理员指南》的“安全管理 > 设置透明数据加密”章节进行设置。

默认值： “ ”

tde_index_default_encrypt

参数说明：创建索引时，如果开启本参数，并且索引的基表是加密表，则数据库自动将索引设置为加密索引，并自动为索引复制基表的加密算法、密钥等加密参数，对索引中的数据先加密再存储。

参数类型：布尔型

参数单位：无

取值范围：

on：自动对加密表的索引设置加密参数。

off：不自动对加密表的索引设置加密参数。

默认值：off

设置方式：该参数属于SIGHUP类型参数，请参考表14-1中对应设置方法进行设置。

设置建议：建议设置为默认值。

block_encryption_mode

参数说明：aes_encrypt和aes_decrypt函数进行加解密时使用的块加密模式。

该参数属于USERSET类型参数，请参考表14-1中对应设置方法进行设置。

取值范围：枚举类型，有效值为aes-128-cbc, aes-192-cbc, aes-256-cbc, aes-128-cfb1, aes-192-cfb1, aes-256-cfb1, aes-128-cfb8, aes-192-cfb8, aes-256-cfb8, aes-128-cfb128, aes-192-cfb128, aes-256-cfb128, aes-128-ofb, aes-192-ofb, aes-256-ofb。其中aes表示加/解密算法，128/192/256表示密钥长度（单位：bit），cbc/cfb1/cfb8/cfb128/ofb表示块加/解密模式。

默认值：aes-128-cbc

enable_mac_check

参数说明：表示基于标签的强制访问控制是否生效。

该参数属于SIGHUP类型参数，请参考表14-1中对应设置方法进行设置。

取值范围：布尔型。

on表示基于标签的强制访问控制生效。

off表示基于标签的强制访问控制不生效。

默认值：off

enable_rls_match_index

参数说明：控制是否支持在行级访问控制特性使用场景中，基于目标谓词条件对基表执行索引扫描。目标场景为：基表设置并开启了RLS（Row Level Security）策略，查询谓词中包含unleakproof类型系统函数或like操作符。

取值范围：布尔型。

on：支持目标场景下的基表索引扫描。

off：不支持目标场景下的基表索引扫描。

默认值：off

设置方式：该参数属于SIGHUP类型参数，请参见表14-1中对应设置方法进行设置。

设置建议：设置为默认值。若业务热点查询语句为目标场景，且基表行级访问策略数量较少，可打开该开关以显著提升查询性能。

📖 说明

- 该参数的修改，会影响目标场景下执行计划的生成，可通过重连、创建操作符等方式手动使缓存计划失效。
- 该参数开启后，会影响到位图扫描算子的生成，RLS策略谓词将被插入到Recheck过滤条件中；因此，在该算子切换为lossy模式且RLS策略数目较多时，会对性能产生一定影响。

14.3.31 HyperLogLog

hll_default_log2m

参数说明：该参数可以指定hll数据结构桶的个数。桶的个数会影响hll计算distinct值的精度，桶的个数越多，误差越小。误差范围为： $[-1.04/2^{\log_2 m^{*1/2}}, +1.04/2^{\log_2 m^{*1/2}}]$ 。

参数类型：整型

参数单位：无

取值范围：10~16

默认值：14

设置方式：该参数属于USERSET类型参数，请参考[表14-1](#)中对应设置方法进行设置。

设置建议：设置为默认值，可以根据实际业务需要进行调整。

hll_default_log2explicit

参数说明：该参数可以用来设置从Explicit模式到Sparse模式的默认阈值大小。

参数类型：整型

参数单位：无

取值范围：0~12。0表示跳过Explicit模式，取1~12表示在基数到达 $2^{\text{hll_default_log2explicit}}$ 时切换模式。

默认值：10

设置方式：该参数属于USERSET类型参数，请参考[表14-1](#)中对应设置方法进行设置。

设置建议：设置为默认值，可以根据实际业务需要进行调整。

hll_default_log2sparse

参数说明：该参数可以用来设置从Sparse模式到Full模式的默认阈值大小。

参数类型：整型

参数单位：无

取值范围：0~14。0表示跳过Explicit模式，取1~14表示在基数到达 $2^{\text{hll_default_log2sparse}}$ 时切换模式。

默认值：12

设置方式：该参数属于USERSET类型参数，请参考[表14-1](#)中对应设置方法进行设置。

设置建议：设置为默认值，可以根据实际业务需要进行调整。

hll_duplicate_check

参数说明：该参数可以用来指定是否默认开启duplicatecheck。

参数类型：布尔型

参数单位：无

取值范围：

- 0表示默认关闭。
- 1表示默认开启。

默认值：0

设置方式：该参数属于USERSET类型参数，请参考表14-1中对应设置方法进行设置。

设置建议：设置为默认值，可以根据实际业务需要进行调整。

hll_default_regwidth（废弃）

参数说明：该参数可以指定hll数据结构每个桶的位数，该值越大，hll所占内存越高。hll_default_regwidth和hll_default_log2m可以决定当前hll能够计算的最大distinct value。当前regwidth设为固定值，该参数不再使用。

该参数属于USERSET类型参数，请参考表14-1中对应设置方法进行设置。

取值范围：整型，1~5。

默认值：5

hll_default_expthresh（废弃）

参数说明：该参数可以用来设置从Explicit模式到Sparse模式的默认阈值大小。当前已经使用参数hll_default_log2explicit替代类似功能。

该参数属于USERSET类型参数，请参考表14-1中对应设置方法进行设置。

取值范围：整型，-1~7。-1表示自动模式，0表示跳过Explicit模式，取1-7表示在基数到达 $2^{\text{hll_default_expthresh}}$ 时切换模式。

默认值：-1

hll_default_sparseon（废弃）

参数说明：该参数可用来指定是否默认开启Sparse模式。当前已经使用参数hll_default_log2sparse替代类似功能，hll_default_log2sparse设置为0时关闭Sparse模式。

该参数属于USERSET类型参数，请参考表14-1中对应设置方法进行设置。

取值范围：0，1。0表示默认关闭，1表示默认开启。

默认值：1

hll_max_sparse（废弃）

参数说明：该参数可以用来指定max_sparse的大小。当前已经使用参数hll_default_log2sparse替代类似功能。

该参数属于USERSET类型参数，请参考表14-1中对应设置方法进行设置。

取值范围：整型，-1~2147483647

默认值：-1

enable_compress_hll（废弃）

参数说明：该参数可以用来指定是否对hll开启内存优化模式。目前hll内存已经进行了优化设计，该参数不再使用。

该参数属于USERSET类型参数，请参考表14-1中对应设置方法进行设置。

取值范围：布尔型

- on/true表示对hll开启内存优化模式。
- off/false表示不开启内存优化模式。

默认值：off

14.3.32 用户自定义函数

udf_memory_limit

参数说明：控制每个CN、DN执行UDF时可用的最大物理内存量。本参数当前版本不生效，请使用FencedUDFMemoryLimit和UDFWorkerMemHardLimit参数控制fenced udf worker虚存。

该参数属于POSTMASTER类型参数，请参考表14-1中对应设置方法进行设置。

取值范围：整型，200*1024~2147483647，单位为KB。

默认值：200MB

FencedUDFMemoryLimit

参数说明：控制每个fenced udf worker进程使用的虚拟内存。

该参数属于USERSET类型参数，请参考表14-1中对应设置方法进行设置。

取值范围：整数，0~2147483647，单位为KB，设置可带单位（KB，MB，GB）。其中0表示不做内存控制。

默认值：0

UDFWorkerMemHardLimit

参数说明：控制fencedUDFMemoryLimit的最大值。

该参数属于POSTMASTER类型参数，请参考表14-1中对应设置方法进行设置。

取值范围：整数，0~2147483647，单位为KB，设置时可带单位（KB，MB，GB）。

默认值：1GB

14.3.33 定时任务

job_queue_processes

参数说明：表示系统可以并发执行的job数目。该参数为postmaster级别，通过gs_guc设置，需要重启gaussdb才能生效。

该参数属于POSTMASTER类型参数，请参考[表14-1](#)中对应设置方法进行设置。

取值范围：0~1000

功能：

- 当job_queue_processes设置为0值，表示不启用定时任务功能，任何job都不会被执行（因为开启定时任务的功能会对系统的性能有影响，有些局点可能不需要定时任务的功能，可以通过设置为0不启用定时任务功能）。
- 当job_queue_processes为大于0时，表示启用定时任务功能且系统能够并发处理的最大任务数。

启用定时任务功能后，job_scheduler线程会在定时时间间隔轮询pg_job系统表，系统设置定时任务检查周期默认为1s。

由于并行运行的任务数太多会消耗更多的系统资源，因此需要设置系统并发处理的任务数，当前并发的任务数达到job_queue_processes时，且此时又有任务到期，那么这些任务本次得不到执行而延期到下一轮询周期。因此，建议用户需要根据每个任务的执行时长合理的设置任务的时间间隔（即submit接口中的interval参数），来避免由于任务执行时间太长而导致下个轮询周期无法正常执行。

注：如果同一时间内并行的job数很多，过小的参数值会导致job等待。而过大的参数值则消耗更多的系统资源，建议设置此参数为100，用户可以根据系统资源情况合理调整。

默认值：10

enable_prevent_job_task_startup

参数说明：控制是否启动job线程。

参数类型：布尔型

参数单位：无

取值范围：

- on表示不能启动job线程。
- off表示可以启动job线程。

默认值：off

设置方式：该参数属于SIGHUP类型参数，请参考[表14-1](#)中对应设置方法进行设置。

14.3.34 线程池

enable_thread_pool

参数说明：控制是否使用线程池功能。该参数属于POSTMASTER类型参数，请参考表14-1中对应设置方法进行设置。低并发长链接性能敏感场景建议关闭该参数，其他场景建议打开该参数。

取值范围：布尔型

- on表示开启线程池功能。
- off表示不开启线程池功能。

默认值：on

thread_pool_attr

参数说明：用于控制线程池功能的详细属性，该参数仅在enable_thread_pool打开后生效，仅sysadmin用户可以访问。

参数类型：字符串

参数单位：无

取值范围：

该参数分为3个部分，'thread_num, group_num, cpubind_info'，这三个部分的具体含义如下：

- thread_num：线程池中的初始线程总数，可以动态扩充，取值范围是0~4096。其中0的含义是数据库根据系统CPU core的数量来自动配置线程池的线程数，如果参数值大于0，线程池中的线程数等于thread_num。线程池大小建议根据硬件配置设置，计算公式如下： $thread_num = CPU核数 * 3 \sim 5$ ，thread_num最大值为4096。
- group_num：线程池中的线程分组个数，取值范围是0~64。其中0的含义是数据库根据系统NUMA组的个数来自动配置线程池的线程分组个数，如果参数值大于0，线程池中的线程组个数等于group_num。
- cpubind_info：线程池是否绑核的配置参数。可选择的配置方式有：1. '(nobind)'，线程不做绑核；2. '(allbind)'，利用当前系统所有能查询到的CPU core做线程绑核；3. '(nodebind: 1, 2)'，利用NUMA组1,2中的CPU core进行绑核；4. '(cpubind: 0-30)'，利用0-30号CPU core进行绑核；5. '(numabind: 0-30)'，在NUMA组内利用0-30号CPU core进行绑核。该参数不区分大小写。

默认值：

- 独立部署：'1024,2,(nobind)'（60核CPU/480G内存，32核CPU/256G内存）；'512,2,(nobind)'（16核CPU/128G内存）；'256,2,(nobind)'（8核CPU/64G内存）；'128,2,(nobind)'（4核CPU/32G内存）；'64,2,(nobind)'（4核CPU/16G内存）

设置方式：该参数属于POSTMASTER类型参数，请参考表14-1中对应设置方法进行设置。

设置建议：内存充足且CPU性能好的情况，当业务需要更多连接可以增加该参数值。

static_thread_pool_num

参数说明：线程个数，表示用于创建静态线程池（静态池）的线程个数。该参数仅在enable_thread_pool打开后分布式CN上生效。该参数属于POSTMASTER类型参数，请参见表14-1中对应设置方法进行设置。

取值范围：整型，0~1024。

默认值：3

CN默认值：10% * group_num * thread_num，其中group_num和thread_num请参见thread_pool_attr。实际配置thread_num+static_thread_pool_num<=min(4096, max_connections)且static_thread_pool_num >= DN分片数 * group_num。

示例： static_thread_pool_num = 10% * 1024 * 2 = 204

须知

- 创建静态线程池用于防止DN实例耗尽CN线程池线程，保证有可用线程连接DN执行业务。
- 必须保证thread_pool_attr线程数+static_thread_pool_num配置的线程总数不得超过min(4096, max_connections)，否则无法创建静态池成功。且static_thread_pool_num>DN分片数*group_num。
- static_thread_pool_num为虚拟值，设置后不会立刻生效。当CN线程池满载或者耗尽，CN会主动创建static_thread_pool_num个线程，这些线程构成静态池。
- CN静态池用于单DN链接业务，静态池对集群每个DN分片线程数量均分，计算公式为：static_thread_pool_num/n（n为DN分片数量），使用超过计算公式的固定配额线程数则报错。
- 若静态池线程被多DN链接业务持有则报错归还线程。
- 静态池创建不支持多租模式下非默认group线程组。
- static_thread_pool_num参数为0表示关闭静态池功能，若业务不希望由于静态池管控多DN链接可以考虑关闭该功能。
- 创建静态线程池功能约束：前提为分布式CN开启线程池，当前功能解决DN分片故障的场景，保障CN仍有可用的线程给业务使用，实现业务不中断。若单CN查询导致的线程池占满不在设计解决范围内，同时对业务仅在单CN查询不纳入管控和统计。

thread_pool_stream_attr

参数说明：用于控制stream线程池功能的详细属性，stream线程只在DN生效，该参数仅在enable_thread_pool打开后生效，仅sysadmin用户可以访问。该参数属于POSTMASTER类型参数，请参考表14-1中对应设置方法进行设置。

取值范围：字符串，长度大于0

该参数分为4个部分，'stream_thread_num, stream_proc_ratio ,group_num ,cpubind_info'，这4个部分的具体含义如下：

- stream_thread_num：stream线程池中的线程总数，取值范围是0~4096。其中0的含义是数据库根据系统CPU core的数量来自动配置线程池的线程数，如果参数值大于0，线程池中的线程数等于stream_thread_num。线程池大小推荐根据硬件

配置设置，计算公式如下： $stream_thread_num = CPU核数 * 3 \sim 5$ ， $stream_thread_num$ 最大值为4096。

- `stream_proc_ratio`：预留给stream线程的proc数量比例，浮点类型，默认为0.2，预留proc计算方式为： $stream_proc_ratio * stream_thread_num$ 。
- `group_num`：线程池中的线程分组个数，取值范围是0~64。其中0的含义是数据库根据系统NUMA组的个数来自动配置线程池的线程分组个数，如果参数值大于0，线程池中的线程组个数等于`group_num`。`thread_pool_stream_attr`的`group_num`需与`thread_pool_attr`的`group_num`配置和使用保持一致，若设置为不同值，以`thread_pool_attr`的`group_num`为准。
- `cpubind_info`：线程池是否绑核的配置参数。可选择的配置方式有几种：1. '(nobind)'，线程不做绑核；2. '(allbind)'，利用当前系统所有能查询到的CPU core做线程绑核；3. '(nodebind: 1, 2)'，利用NUMA组1,2中的CPU core进行绑核；4. '(cpubind: 0-30)'，利用0-30号CPU core进行绑核；5. '(numabind: 0-30)'，在NUMA组内利用0-30号CPU core进行绑核。该参数不区分大小写。`thread_pool_stream_attr`的`cpubind_info`需与`thread_pool_attr`的`cpubind_info`配置和使用保持一致，若设置为不同值，以`thread_pool_attr`的`cpubind_info`为准。

默认值：

`stream_thread_num`: 16

`stream_proc_ratio`: 0.2

`group_num`、`cpubind_info`：参见[thread_pool_attr](#)。

resilience_threadpool_reject_cond

参数说明：用于控制线程池过载逃生的线程池使用率比例。该参数仅在GUC参数`enable_thread_pool`和`use_workload_manager`打开时生效。该参数属于SIGHUP类型参数，请参考[表14-1](#)中对应设置方法进行设置。

取值范围：字符串，长度大于0

该参数分为`recover_threadpool_percent`、`overload_threadpool_percent` 2部分，这两个部分的具体含义如下：

- `recover_threadpool_percent`：线程池恢复正常状态时的线程池使用率，当线程池使用率小于该值时，停止过载逃生并放开新连接接入，取值为0~INT_MAX，设置为多少表示百分之多少。
- `overload_threadpool_percent`：线程池过载时的线程池使用率，当线程池使用率大于该值时，表示当前线程池已经过载，触发过载逃生kill会话并禁止新连接接入，取值为0~INT_MAX，设置为多少表示百分之多少。

默认值：'0,0'，表示关闭线程池逃生功能。

示例：

```
resilience_threadpool_reject_cond = '50,90'
```

表示线程池使用率超过90%后禁止新连接接入并kill堆积的会话，kill会话过程中线程池使用率下降到50%时停止kill会话并允许新连接接入。

须知

- 线程池使用率可以通过DBE_PERFlocal_threadpool_status视图查询获得；线程池设置的初试线程池线程数目可以通过查询thread_pool_attr参数获得。
- 该参数如果设置的百分比过小，则会频繁触发线程池过载逃生流程，会使正在执行的会话被强制退出，新连接短间接入失败，需要根据实际线程池使用情况慎重设置。
- use_workload_manager参数关闭的情况下，如果打开bypass_workload_manager，则该参数也会生效，但是因为bypass_workload_manager是SIGHUP类型，reload方式设置后需要重启数据库才会使得当前功能生效。
- recover_threadpool_percent和overload_threadpool_percent的值可以同时为0，除此之外，recover_threadpool_percent的值必须要小于overload_threadpool_percent，否则会设置不生效。

14.3.35 备份恢复

operation_mode

参数说明：标示系统进入备份恢复模式。

该参数属于SIGHUP类型参数，请参考[表14-1](#)中对应设置方法进行设置。

取值范围：布尔型

- on表示在备份恢复过程中。
- off表示不在备份恢复过程中。

默认值：off

enable_cbm_tracking

参数说明：当使用roach执行集群的全量和增量备份时需要开启此参数，如果关闭会导致备份失败。

该参数属于SIGHUP类型参数，请参考[表14-1](#)中对应设置方法进行设置。

取值范围：布尔型

- on表示追踪功能开启。
- off表示追踪功能关闭。

默认值：off

max_size_for_xlog_retention

参数说明：用于控制何时触发备份复制槽或逻辑复制槽的强制推进，以避免由于备份操作或逻辑解码过程中日志无法回收导致磁盘满、集群只读等影响。该参数实际设置值建议比cm_server组件的datastorage_threshold_value_check略小一点，以避免集群进入只读状态。

该参数属于SIGHUP类型参数，请参考[表14-1](#)中对应设置方法进行设置。

取值范围： -100 ~ 2147483647

- 0表示关闭该功能。
- 负值表示按磁盘阈值触发，如-80，表示当磁盘阈值超过80%，且日志回收是由于备份操作或逻辑解码被阻塞，那么会触发备份复制槽或逻辑复制槽的强制推进。
- 正值表示按日志积压大小触发，如32，表示距离当前检查点redo位置，当备份复制槽落后了大于32段日志（每段日志大小为16MB）时，且日志回收是由于备份操作或逻辑解码被阻塞，那么会触发备份复制槽或逻辑复制槽的强制推进。

默认值： -80

max_cbm_retention_time

参数说明： 用于控制何时触发备份CBM文件的强制回收，以避免由于备份操作过程中CBM文件无法回收导致磁盘满、集群只读等影响。该参数实际设置值建议按照全备的时间间隔设置。

该参数属于SIGHUP类型参数，请参考[表14-1](#)中对应设置方法进行设置。

取值范围： 86400 ~ 2147483647

- 时间单位为秒。
- 最小值为1天。
- 默认值为2周。

默认值： 1209600

enable_standby_move_buckets

参数说明： 用于控制是否允许CN连接备机执行move buckets操作，仅在集群级恢复时使用，

在恢复hashbucket重分布期间的备份集时，该参数作为CN向DN发送buckets搬迁命令时，与备机模式的DN建连使用，仅在该连接中生效，其余情况下均为off。

参数类型： 布尔型

参数单位： 无

取值范围：

- on：备机可接收连接。
- off：备机不可接收连接。

默认值： off

设置方式： 该参数为BACKEND类型参数，但不支持gs_guc set/reload方式设置，且该参数写入配置文件中不会生效，仅作为数据恢复时的运维参数使用。

设置建议： 不建议用户设置。

14.3.36 AI 特性

enable_hypo_index

参数说明： 该参数控制优化器执行EXPLAIN命令时，是否创建虚拟索引。

参数类型：布尔型

参数单位：无

取值范围：

- on：表示在执行EXPLAIN命令时，创建虚拟索引。
- off：表示在执行EXPLAIN命令时，不创建虚拟索引。

默认值：off

设置方式：该参数属于USERSET类型参数，请参考表14-2中对应设置方法进行设置。

设置建议：推荐使用默认值。

enable_ai_stats

参数说明：该参数用于指定是否创建或者使用智能统计信息。

该参数属于USERSET类型参数，请参考表14-2中对应设置方法进行设置。

取值范围：布尔型

- on表示创建并且使用智能统计信息。
- off表示不创建或者不适用智能统计信息。

默认值：off

multi_stats_type

参数说明：该参数用于指定在参数enable_ai_stats为on状态下创建的统计信息类别。

该参数属于USERSET类型参数，请参考表14-2中对应设置方法进行设置。

取值范围：枚举类型，有效值为"BAYESNET"、"MCV"、"ALL"。

- "BAYESNET"：只创建智能统计信息。
- "MCV"：只创建传统统计信息。
- "ALL"：同时创建传统统计信息和智能统计信息。

默认值："BAYESNET"

ai_stats_cache_limit

参数说明：该参数用于指定在enable_ai_stats为on状态下最多缓存的模型数量。

该参数属于USERSET类型参数，请参考表14-2中对应设置方法进行设置。

取值范围：整型，30~1000

默认值：100

enable_operator_prefer

参数说明：该参数用于指定是否开启算子倾向性规则，在估计代价相近的情况下，倾向于选择参数化路径执行表连接。

该参数属于USERSET类型参数，请参考表14-2中对应设置方法进行设置。

取值范围：布尔型

- on表示开启参数化路径优先。
- off表示不开启参数化路径优先。

默认值：off

注意

此参数生效有两个必要的前置条件：

- 参数化路径被生成。
 - 参数化路估计的代价和其他索引扫描算子类似。
-

enable_ai_watchdog

参数说明：开启或关闭AI Watchdog功能。

该参数属于SIGHUP类型参数，请参考[表14-2](#)中对应设置方法进行设置。

取值范围：布尔型

- on：表示开启。
- off：表示关闭。

默认值：on

enable_ai_watchdog_forcible_oom_detection

参数说明：强制开启或关闭AI Watchdog的OOM探测功能，若关闭该参数，则会自动根据当前数据库的规格判断是否需要启动OOM探测功能。自动判断模式下，对于max_process_memory设置为64GB及以上的场景，才会启动OOM探测功能。由于OOM探测功能依赖内存管理模块获取的信息，因此，如果内存管理模块未开启或失效，则OOM探测功能也不会启用。

参数类型：布尔型

参数单位：无

取值范围：

- on：表示开启。
- off：表示关闭。

默认值：off

设置方式：该参数属于SIGHUP类型参数，请参考[表14-2](#)中对应设置方法进行设置。

设置建议：建议设置为默认值。如开启可能会对系统性能产生影响。

enable_ai_watchdog_healing

参数说明：开启或关闭AI Watchdog的自愈功能。

该参数属于SIGHUP类型参数，请参考[表14-2](#)中对应设置方法进行设置。

取值范围：布尔型

- on：表示开启。
- off：表示关闭。

默认值：on

ai_watchdog_max_cpu_usage

参数说明：预期的数据库CPU使用率上限，该值会根据多核情况进行归一化。该参数值设置为0时，表示不判断CPU使用率情况。

该参数属于SIGHUP类型参数，请参考[表14-2](#)中对应设置方法进行设置。

取值范围：浮点型，大于等于0，小于等于1。

默认值：0.8

ai_watchdog_oom_dynamic_used_threshold

参数说明：预期的数据库动态内存使用率上限。

该参数属于SIGHUP类型参数，请参考[表14-2](#)中对应设置方法进行设置。

取值范围：浮点型，大于等于0，小于等于1。

默认值：0.95

ai_watchdog_oom_growth_confidence

参数说明：OOM检测算法置信度。

该参数属于SIGHUP类型参数，请参考[表14-2](#)中对应设置方法进行设置。

取值范围：浮点型，大于等于0.1，小于等于1。

默认值：0.95

ai_watchdog_oom_malloc_failures

参数说明：容忍的最大连续内存分配失败数量，超过该数量可能会触发OOM探测功能。

该参数属于SIGHUP类型参数，请参考[表14-2](#)中对应设置方法进行设置。

取值范围：整型，大于等于1，小于等于32000。

默认值：50

ai_watchdog_oom_other_used_memory_threshold

参数说明：预期的数据库的其他部分内存使用上限，单位是MB。

该参数属于SIGHUP类型参数，请参考[表14-2](#)中对应设置方法进行设置。

取值范围：整型，大于等于1，小于等于1048576。

默认值：20480

ai_watchdog_oom_process_threshold

参数说明：预期的数据库进程使用占max_process_memory的使用比例，到达该阈值时，会触发内存泄漏判断；该值可以超过1。

该参数属于SIGHUP类型参数，请参考[表14-2](#)中对应设置方法进行设置。

取值范围：浮点型，大于等于0，小于等于10。

默认值： 1.1

ai_watchdog_oom_shared_threshold

参数说明：预期的数据库共享内存使用比例上限。

该参数属于SIGHUP类型参数，请参考[表14-2](#)中对应设置方法进行设置。

取值范围：浮点型，大于等于0，小于等于1。

默认值： 0.4

ai_watchdog_rto_restriction_time

参数说明：AI Watchdog自愈功能的RTO限制，超过该RTO阈值，则不进行自愈操作，单位是秒。

该参数属于SIGHUP类型参数，请参考[表14-2](#)中对应设置方法进行设置。

取值范围：整型，大于等于0，小于等于36000。

默认值： 600

ai_watchdog_tolerance_times

参数说明：AI Watchdog启动自愈前最多能容忍多少次连续异常事件，通过该参数可以避免错误操作。

该参数属于SIGHUP类型参数，请参考[表14-2](#)中对应设置方法进行设置。

取值范围：整型，大于等于0，小于等于100。

默认值： 4

ai_watchdog_tps_threshold

参数说明：数据库实例的预期TPS使用下限，低于该值，会触发异常判断逻辑。

该参数属于SIGHUP类型参数，请参考[表14-2](#)中对应设置方法进行设置。

取值范围：整型，大于等于0，小于等于32000。

默认值： 2

ai_watchdog_wait_time

参数说明：为了避免数据库频繁进行自愈操作，会在数据库启动后一段时间进行等待，该值即用来调整等待时间，单位是秒。

该参数属于SIGHUP类型参数，请参考[表14-2](#)中对应设置方法进行设置。

取值范围： 整型，大于等于0，小于等于36000。

默认值： 1800

ai_watchdog_warning_retention

参数说明： AI Watchdog在dbe_perf.ai_watchdog_detection_warnings视图中保留的告警记录数上限。

该参数属于SIGHUP类型参数，请参考[表14-2](#)中对应设置方法进行设置。

取值范围： 整型，大于等于0，小于等于32000。

默认值： 20

14.3.37 Global SysCache 参数

enable_global_syscache

参数说明： 控制是否使用全局系统缓存功能。

参数类型： 布尔型

参数单位： 无

取值范围：

- on：表示开启全局系统缓存功能。
- off：表示不开启全局系统缓存功能。

默认值： on

设置方式： 该参数属于POSTMASTER类型参数，请参考[表14-1](#)中对应设置方法进行设置。

设置建议： 建议打开，可以降低系统缓存内存占用，提高并发扩展能力。推荐结合线程池参数使用，打开该参数后，如果需要访问备机，建议设置备机wal_level级别为hot_standby以上。

global_syscache_threshold

参数说明： 全局系统缓存内存最大占用大小，使用时需要打开enable_global_syscache参数。

参数类型： 整型

参数单位： kB

取值范围： 16384~1073741824

默认值： 163840

设置方式： 该参数属于SIGHUP类型参数，请参考[表14-1](#)中对应设置方法进行设置。

设置建议： 热点DB个数和线程个数的最小值乘以每个DB分配的内存大小，即 $global_syscache_threshold = \min(count(hot\ db), count(threads)) * memofdb$ 。

热点DB数即访问较为频繁的数据库，线程数在线程池模式下取线程池线程个数和后台线程个数之和，非线程池模式不需要计算这个值，直接使用热点DB数。

memofdb即平均每个db应该分配的内存，每个DB的底噪内存是2M，平均每增加一个表或者索引，增加11k内存。

如果设置的值过小，会导致内存频繁淘汰，内存存在大量碎片无法回收，导致内存控制失效。

14.3.38 分布式备机读参数

enable_standby_read

参数说明：控制session开启备机读功能。该参数属于USERSET类型参数，请参考表14-1中对应设置方法进行设置。

取值范围：布尔型

- on表示该session开启分布式备机读功能。
- off表示该session不开启分布式备机读功能。

默认值：off

📖 说明

- 仅在gtm-free模式、非事务块内、hot-standby模式下支持开启。
- 该参数只能在session级别设置，不支持gs_guc方式进行设置。
- 若在非session级别设置（如手动在配置文件中将该参数打开），在参数冲突时，会导致集群无法拉起；在参数不冲突时，会导致后台线程如autovacuum、WorkloadMonitor等也开启分布式备机读模式，其DDL、DML等作业会受到影响而报错。
- 该参数只能在session级别设置，不支持gs_guc set\reload方式进行设置。若配置文件设置中设置打开该参数则重启报错失败。

enable_direct_standby_datanodes

参数说明：控制session开启execute direct on扩展能力。该参数成功设置后execute direct on语句可以实现连接到任意一个备DN或者一个分片所有备DN上执行查询，具体需要参考execute direct on语法参数。该参数用来控制在分布式备机读场景下execute direct on执行连接行为。主要用于WDR、以及数据库测试和运维使用，其他场景不建议打开使用。

该参数属于USERSET类型参数，请参考表14-1中对应设置方法进行设置。

取值范围：布尔型

- on/true表示该session开启execute direct on支持分布式备机查询功能。
- off/false表示该session不开启execute direct on支持分布式备机查询功能。

默认值：off

📖 说明

- 仅在gtm-free模式、非事务块内、hot-standby模式下支持开启。
- 该参数只能在session级别设置，不支持gs_guc set\reload方式进行设置。若配置文件设置中设置打开该参数则重启报错失败。
- 同一个session上，若set enable_standby_read = on 之后设置 set enable_direct_standby_datanodes = on则报错。反之，若set enable_direct_standby_datanodes = on 之后设置 set enable_standby_read= on也报错。
- 该参数打开之后当前session为只读状态，其DDL、DML等作业会受到影响而报错。
- 该参数打开之后执行execute direct on仅支持查询系统视图，系统函数或者系统表等系统DFX信息，不支持查看普通用户表。
- enable_direct_standby_datanodes参数打开后execute direct on支持分布式备机查询，在升级过程使用该功能时必须保证CN和DN实例进程都已替换到最新的二进制，否则会出现报文校验失败执行报错。

standby_read_delay

参数说明：控制备机读时主备的最大差异，超过该参数不支持备机读。该参数属于SIGHUP类型参数，请参考表14-1中对应设置方法进行设置。

取值范围：整型，-1~INT_MAX，单位为ms。-1表示备机读时不需要做主备差异的校验，0表示主备没有差异的时候才能进行备机读。

默认值：10000000

standby_read_rto

参数说明：控制备机读时系统最大RTO，超过该参数不支持备机读。该参数属于SIGHUP类型参数，请参考表14-1中对应设置方法进行设置。

取值范围：整型，-1~INT_MAX，单位为ms。-1表示备机读时不需要做系统RTO的校验，0表示至少有一台备机的RTO为0，才能进行备机读。

默认值：60000

14.3.39 备机数据修复

standby_page_repair

参数说明：控制备机回放时是否进行自动页面修复的开关。当前版本仅支持CRC校验失败类型修复。不支持hashbucket表坏块、堆表FSM文件坏块、VM文件坏块的修复。该参数属于SIGHUP类型参数，请参考表14-1中对应设置方法进行设置。

取值范围：布尔型

- on表示备机回放时会自动检测修复页面。
- off表示备机回放时不会自动检测修复页面。

默认值：on

⚠️ 注意

备机持续注入大量物理坏块，会对备机回放性能产生影响，可能造成备机xlog堆积。

14.3.40 Undo

undo_space_limit_size

参数说明：用于控制undo强制回收阈值，达到阈值的80%启动强制回收。建议设置undo_space_limit_size参数不小于undo_limit_size_per_transaction参数。

参数类型：整型

参数单位：页面（8kB）

取值范围：102400~2147483647，对应的默认单位为页面。

默认值：256GB

设置方式：该参数属于SIGHUP类型参数，请参考表14-1中对应设置方法进行设置。例如，取值10000，表示undo_space_limit_size为10000页；取值10000kB，表示undo_space_limit_size为10000kB。取值如果要带单位，必须为kB、MB、GB，不能为TB。

设置建议：一般情况保持默认值即可。如果磁盘空间很小，无法满足默认值的需求，可以按需将该参数调小；如果业务中存在长事务或大事务，需要根据磁盘情况将undo_space_limit_size调大，具体调整值可以参考gs_stat_undo系统函数的“info”列，详见《开发者指南》中“SQL参考 > 函数和操作符 > 系统管理函数 > Undo系统函数”章节的“gs_stat_undo参数说明”表。

undo_limit_size_per_transaction

参数说明：用于控制单事务undo分配空间阈值，达到阈值时事务报错回滚。建议设置undo_limit_size_per_transaction参数不大于undo_space_limit_size参数。若设置的undo_limit_size_per_transaction参数大于undo_space_limit_size参数，用户调用show undo_limit_size_per_transaction命令查询参数值时，显示出来的值和用户设置的值仍保持一致，只是在使用时会取undo_space_limit_size和undo_limit_size_per_transaction两者的较小值，作为实际的单事务undo分配空间阈值。

参数类型：整型

参数单位：页面（8kB）

取值范围：256~2147483647，对应的默认单位为页面。如果设置的值超过了134217728（即1TB），则实际生效的值为134217728。

默认值：32GB

设置方式：该参数属于SIGHUP类型参数，请参考表14-1中对应设置方法进行设置。例如，取值10000，表示undo_limit_size_per_transaction为10000页；取值10000kB，表示undo_limit_size_per_transaction为10000kB。取值如果要带单位，必须为kB、MB、GB，不能为TB。

设置建议：一般情况保持默认值即可。如果磁盘空间/内存空间很小，无法满足默认值的需求，可以按需将该参数调小；如果业务中存在长事务或大事务，单个事务内产生Undo记录量大于该参数设置值，需要根据磁盘情况将undo_limit_size_per_transaction调大，具体调整值可以参考gs_stat_undo系统函数的“info”列，详见《开发者指南》中“SQL参考 > 函数和操作符 > 系统管理函数 > Undo系统函数”章节的“gs_stat_undo参数说明”表。如果设置undo_limit_size_per_transaction超过1TB，可能会影响系统的性能和稳定性，如果设

置的值超过了134217728（即1TB），用户调用show undo_limit_size_per_transaction命令查询参数值时，显示的值和用户设置的值保持一致，但实际生效的值为134217728。

14.3.41 回滚相关参数

max_undo_workers

参数说明：异步回滚调用的undoworker线程数量，参数重启生效。

该参数属于SIGHUP类型参数，请参考[表14-1](#)中对应设置方法进行设置。

取值范围：整型，1~100

默认值：5

14.3.42 DCF 参数设置

enable_dcf

参数说明：是否开启DCF模式。

该参数属于SIGHUP类型参数，请参考[表14-1](#)中对应设置方法进行设置。

取值范围：布尔型，on/off。on表示当前日志复制模式为DCF模式，off表示当前日志复制模式为非DCF模式。

默认值：off

dcf_ssl

参数说明：此参数不再使用，DCF复用GUC参数ssl。请参考安全和认证小节。

该参数属于POSTMASTER类型参数，请参考[表14-1](#)中对应设置方法进行设置。

取值范围：布尔型，on/off。on表示使用SSL，off表示不使用SSL。

默认值：on

dcf_config

参数说明：DCF集群配置信息，安装阶段由OM配置，安装后不允许修改。

该参数属于SIGHUP类型参数，请参考[表14-1](#)中对应设置方法进行设置。

默认值：字符串，安装时由OM配置。

dcf_data_path

参数说明：DCF数据路径，安装阶段由OM配置，安装后不允许修改。

该参数属于SIGHUP类型参数，请参考[表14-1](#)中对应设置方法进行设置。

默认值：字符串，DN数据目录下的dcf_data目录。

dcf_log_path

参数说明：DCF日志路径，安装阶段由OM配置，安装不允许修改。

该参数属于SIGHUP类型参数，请参考表14-1中对应设置方法进行设置。

默认值：字符串，DN数据目录下的dcf_log目录。

dcf_node_id

参数说明：DCF所在DN节点ID，用户安装和模式切换时自定义。

该参数属于SIGHUP类型参数，请参考表14-1中对应设置方法进行设置。

默认值：整型，安装时用户自定义配置。

dcf_max_workers

参数说明：DCF回调函数线程最大个数。DCF通过回调函数调用到DN向DCF注册的函数时，需要申请共享内存以及信号量等。

该参数属于POSTMASTER类型参数，请参考表14-1中对应设置方法进行设置。

取值范围：整型，0~262143。

默认值：40

dcf_truncate_threshold

参数说明：DN对DCF日志进行truncate的门限阈值。

该参数属于SIGHUP类型参数，请参考表14-1中对应设置方法进行设置。

取值范围：整型，1~2147483647。

默认值：100000

dcf_election_timeout

参数说明：DCF leader和follower选举超时时间。选举超时时间数值依赖于当前DN之间的网络状况，在超时时间较小且网络极差的情形下，会有超时选举发生，待网络恢复选举恢复正常。建议根据当前网络状态合理设置超时时间。对DCF节点时钟的约束：DCF节点间最大时钟差异小于选举超时时间的一半。在DCF手动选举模式下，为了不影响CM及时仲裁选举，禁止对该参数配置修改，按默认选举超时时间设置即可。

该参数属于SIGHUP类型参数，请参考表14-1中对应设置方法进行设置。

取值范围：整型，单位为秒，1~600。

默认值：3

dcf_enable_auto_election_priority

参数说明：DCF优先级选主是否允许内部自动调整优先级值。0表示不允许，1表示允许内部自动调整。

该参数属于SIGHUP类型参数，请参考表14-1中对应设置方法进行设置。

取值范围：整型，0~1。

默认值：1

dcf_election_switch_threshold

参数说明： DCF防频繁切主门限。推荐根据用户业务可接受的最大故障时间配置。

该参数属于SIGHUP类型参数，请参考[表14-1](#)中对应设置方法进行设置。

取值范围： 整型，单位为秒，0~2147483647。

默认值： 0

dcf_run_mode

参数说明： DCF选举模式，0表示自动选举模式，1表示手动选举模式，2表示去使能选举模式。目前去使能选举模式只限定少数派恢复场景使用，修改会导致数据库实例不可用。

该参数属于SIGHUP类型参数，请参考[表14-1](#)中对应设置方法进行设置。

须知： 集群在正常状态下进行工作模式切换才能保证切换后工作正常。GUC参数设置和cm_ctl设置的DCF工作模式需要保持一致，即两者需要同步设置为DCF手动或自动模式。

例如，设置DCF手动模式如下：

```
cm_ctl set --param --server -k dn_arbitrate_mode=quorum
cm_ctl reload --param --server
gs_guc reload -Z datanode -I all -N all -c "dcf_run_mode=1"
```

设置DCF自动模式如下：

```
cm_ctl set --param --server -k dn_arbitrate_mode=paxos
cm_ctl reload --param --server
gs_guc reload -Z datanode -I all -N all -c "dcf_run_mode=0"
```

取值范围： 枚举类型，0、1、2。

默认值： 1

dcf_log_level

参数说明： DCF日志级别。

该参数属于SIGHUP类型参数，请参考[表14-1](#)中对应设置方法进行设置。

取值范围： 字符串

- **关闭日志：** “NONE”，NONE表示关闭日志打印，不能与以下日志级别混合使用。
- **开启日志：** “RUN_ERR|RUN_WAR|RUN_INF|DEBUG_ERR|DEBUG_WAR|DEBUG_INF|TRACE|PROFILE|OPER”
日志级别可以从上述字符串中选取字符串并使用竖线组合使用，不能配置空串。

默认值： “RUN_ERR|RUN_WAR|DEBUG_ERR|OPER|RUN_INF|PROFILE”

dcf_log_backup_file_count

参数说明： DCF运行日志备份保留个数。

该参数属于SIGHUP类型参数，请参考[表14-1](#)中对应设置方法进行设置。

取值范围： 整型，1~1000。

默认值： 100

dcf_max_log_file_size

参数说明： DCF运行日志单个文件最大大小。

该参数属于SIGHUP类型参数，请参考表14-1中对应设置方法进行设置。

取值范围： 整型，单位MB，1~1000。

默认值： 10

dcf_socket_timeout

参数说明： DCF通信模块连接socket超时时间，参数重启生效。对于网络环境比较差的环境，若配置很小的超时时间，可能会导致建链不成功，此时需要适当增大此值。

该参数属于POSTMASTER类型参数，请参考表14-1中对应设置方法进行设置。

取值范围： 整型，单位为毫秒，10~600000。

默认值： 5000

dcf_connect_timeout

参数说明： DCF通信模块建立连接超时时间，参数重启生效。对于网络环境比较差的环境，若配置很小的超时时间，可能会导致建链不成功，此时需要适当增大此值。

该参数属于POSTMASTER类型参数，请参考表14-1中对应设置方法进行设置。

取值范围： 整型，单位为毫秒，10~600000。

默认值： 60000

dcf_mec_fragment_size

参数说明： DCF通信模块fragment大小，参数重启生效。

该参数属于POSTMASTER类型参数，请参考表14-1中对应设置方法进行设置。

取值范围： 整型，单位KB，32~10240。

默认值： 64

dcf_stg_pool_max_size

参数说明： DCF存储模内存池最大值，参数重启生效。

该参数属于POSTMASTER类型参数，请参考表14-1中对应设置方法进行设置。

取值范围： 整型，单位MB，32~2147483647。

默认值： 2048

dcf_stg_pool_init_size

参数说明： DCF存储模块内存池最小值，参数重启生效。

该参数属于POSTMASTER类型参数，请参考表14-1中对应设置方法进行设置。

取值范围：整型，单位MB，32~2147483647。

默认值：32

dcf_mec_pool_max_size

参数说明：DCF通信模块内存池最大值，参数重启生效。

该参数属于POSTMASTER类型参数，请参考[表14-1](#)中对应设置方法进行设置。

取值范围：整型，单位MB，32~2147483647。

默认值：200

dcf_flow_control_disk_rawait_threshold

参数说明：DCF流控功能的磁盘等待阈值。

该参数属于SIGHUP类型参数，请参考[表14-1](#)中对应设置方法进行设置。

取值范围：整型，单位us，0~2147483647。

默认值：100000

dcf_flow_control_net_queue_message_num_threshold

参数说明：DCF流控功能的网络队列消息数阈值。

该参数属于SIGHUP类型参数，请参考[表14-1](#)中对应设置方法进行设置。

取值范围：整型，0~2147483647。

默认值：1024

dcf_flow_control_cpu_threshold

参数说明：DCF CPU流控阈值。

该参数属于SIGHUP类型参数，请参考[表14-1](#)中对应设置方法进行设置。

取值范围：整型，单位百分比，0~2147483647。

默认值：100

dcf_mec_batch_size

参数说明：DCF通信批量消息数，数值为0时，DCF会根据网络以及写入数据量自适应调整，参数重启生效。

该参数属于POSTMASTER类型参数，请参考[表14-1](#)中对应设置方法进行设置。

取值范围：整型，0~1024。

默认值：0

dcf_mem_pool_max_size

参数说明：DCF内存最大值，参数重启生效。

该参数属于POSTMASTER类型参数，请参考表14-1中对应设置方法进行设置。

取值范围：整型，单位MB，32~2147483647。

默认值：2048

dcf_mem_pool_init_size

参数说明：DCF内存初始化大小，参数重启生效。

该参数属于POSTMASTER类型参数，请参考表14-1中对应设置方法进行设置。

取值范围：整型，单位MB，32~2147483647。

默认值：32

dcf_compress_algorithm

参数说明：DCF运行日志传输压缩算法。

该参数属于SIGHUP类型参数，请参考表14-1中对应设置方法进行设置。

取值范围：整型

- 0表示不压缩。
- 1表示LZ4压缩算法。

默认值：0

dcf_compress_level

参数说明：DCF日志传输压缩级别，此参数生效前提必须配置有效的压缩算法，即设置合法的dcf_compress_algorithm参数。

该参数属于SIGHUP类型参数，请参考表14-1中对应设置方法进行设置。

取值范围：整型，1~22。

若不开启压缩，配置的压缩级别将不生效。

默认值：1

dcf_mec_channel_num

参数说明：DCF通信通道数量，参数重启生效。

该参数属于POSTMASTER类型参数，请参考表14-1中对应设置方法进行设置。

取值范围：整型，1~64。

默认值：1

dcf_rep_append_thread_num

参数说明：DCF日志复制线程数量，参数重启生效。

该参数属于POSTMASTER类型参数，请参考表14-1中对应设置方法进行设置。

取值范围：整型，1~1000。

默认值： 2

dcf_mec_agent_thread_num

参数说明： DCF通信工作线程数量，参数重启生效。dcf_mec_agent_thread_num值建议不少于2*节点数*dcf_mec_channel_num。

该参数属于POSTMASTER类型参数，请参考表14-1中对应设置方法进行设置。

取值范围： 整型，1~1000。

默认值： 10

dcf_mec_reactor_thread_num

参数说明： DCF使用reactor线程数量，参数重启生效。dcf_mec_reactor_thread_num与dcf_mec_agent_thread_num比例建议1：40。

该参数属于POSTMASTER类型参数，请参考表14-1中对应设置方法进行设置。

取值范围： 整型，1~100。

默认值： 1

dcf_log_file_permission

参数说明： DCF运行日志文件属性，参数重启生效，参数安装阶段配置，后续不支持修改。若用户需要支持同组的其他用户访问日志，首先需要所有的父目录都支持同组的其他用户也能访问。即若参数dcf_log_path_permission配置为750，dcf_log_file_permission只能为600或者640。若参数dcf_log_path_permission配置为700，dcf_log_file_permission只能为600。

该参数属于POSTMASTER类型参数，请参考表14-1中对应设置方法进行设置。

取值范围： 枚举型，600、640。

默认值： 600

dcf_log_path_permission

参数说明： DCF运行日志目录属性，参数重启生效，参数安装阶段配置，后续不支持修改。若用户需要支持同组的其他用户访问日志路径，需选择参数750，否则选择700。

该参数属于POSTMASTER类型参数，请参考表14-1中对应设置方法进行设置。

取值范围： 枚举型，700、750。

默认值： 700

dcf_majority_groups

参数说明： DCF策略化多数派功能设置。对于需要配置此参数的group，该group内至少有一台备机收到日志。即该group内存在一台同步备机。若对DCF实例内做了增删节点或者对实例内节点group值进行了调整修改，需同步修改此配置。修改此参数时需保证group数值实际存在且有效。

该参数属于SIGHUP类型参数，请参考表14-1中对应设置方法进行设置。

取值范围：字符串

- 关闭：“”，空字符串表示策略化多数派功能关闭。
- 开启：配置有效的group值，使用逗号分隔，group值需在dcf_config中存在。例如将group值分别为1和2，加入DCF的策略化多数派配置时，可以设置为"1,2"；若配置了dcf_config中不存在的group值或者其他字符，DCF将认为该配置的group无效。

默认值：空字符串

注意

若配置了参数后某一group内所有节点均故障，在对其中某个节点做涉及节点build相关操作（节点修复、不换ip的节点替换）时，需要将该group从此参数列表中移除，待节点恢复正常后可将该group再次配置到此参数。

dcf_node_id_map

参数说明：DN备机名称与DCF node_id映射字典，参数重启生效，参数安装阶段配置，后续不支持修改。在DCF集群安装、升级、节点替换场景会涉及使用此参数。GUC参数synchronous_standby_names中配置的standby_name需包含在此字典内。

该参数属于SIGHUP类型参数，请参考表14-1中对应设置方法进行设置。

取值范围：字符串。配置格式例如：

'standby_name1:dcf_node_id1,standby_name2:dcf_node_id2'，DN备机名称对应的DCF node_id数值，使用逗号分隔。

默认值：空字符串

dcf_candidate_names

参数说明：DCF候选者列表参数。即有可能被选为主机的DN节点名称。DCF自动模式下选举策略受此参数控制，不在此列表内的DN无法当选为主机。

参数类型：字符串

参数单位：无

取值范围：字符串，配置格式例如：'dn_name1,dn_name2,dn_name3'。参数依赖dcf_node_id_map，DN名称必须位于dcf_node_id_map中，使用逗号分隔。

默认值：空字符串

设置方式：该参数属于SIGHUP类型参数，请参见表14-1中对应设置方法进行设置。

设置建议：无

dcf_thread_effective_time

参数说明：DCF刷盘线程存活有效时间。参数用于判断磁盘是否处于I/O hang，若超过此时间DCF控制日志无法刷新，无法访问I/O资源则认为线程I/O hang，则会触发后备动作。参数配置为0表示关闭I/O hang检测。

参数类型：整型

参数单位：秒（s）

取值范围：0~1000

默认值：160

设置方式：该参数属于SIGHUP类型参数，请参见表14-1中对应设置方法进行设置。

设置建议：无

dcf_pri_leader_timeout

参数说明：优先级选主超时时间。DCF自动模式下，开启优先级选主功能后，备机触发优先级选主，如果超出此超时时间仍然未当选为主，则放弃此轮选举。参数配置为0表示优先级选主会一直等待选举成功为止。

参数类型：整型

参数单位：秒（s）

取值范围：0~3600

默认值：60

设置方式：该参数属于SIGHUP类型参数，请参见表14-1中对应设置方法进行设置。

设置建议：无

dcf_static_leader_timeout

参数说明：优选旧主超时时间。DCF自动模式下，重启集群后优先选举旧主为新主，超出此超时时间仍然未成功则放弃此轮选举。

参数类型：整型

参数单位：秒（s）

取值范围：0~600

默认值：60

设置方式：该参数属于POSTMASTER类型参数，请参见表14-1中对应设置方法进行设置。

设置建议：无

14.3.43 闪回相关参数

本章节介绍闪回功能相关参数。本版本只支持Ustore引擎闪回功能，不再支持Astore引擎闪回功能。

enable_recyclebin

参数说明：用来控制回收站的实时打开和关闭。

参数类型：布尔型

取值范围：

- on表示实时打开回收站。

- off表示实时关闭回收站。

默认值：off

设置方式：该参数属于SIGHUP类型参数，请参考表14-1中对应设置方法进行设置。

设置建议：需要使用闪回表功能时，将enable_recyclebin设置为on。

recyclebin_retention_time

参数说明：设置回收站对象保留时间，超过该时间的回收站对象将被自动清理。

参数类型：整型

参数单位：s

取值范围：1~2147483647。

默认值：15min（即900s）

设置方式：该参数属于SIGHUP类型参数，请参考表14-1中对应设置方法进行设置。例如，不带单位取值900，表示recyclebin_retention_time为900s；带单位取值15min，表示recyclebin_retention_time为15min。取值如果要带单位，必须为s、min、h、d。

undo_retention_time

参数说明：设置undo旧版本保留时间。

参数类型：整型

参数单位：s

取值范围：0~259200。

默认值：0

设置方式：该参数属于SIGHUP类型参数，请参考表14-1中对应设置方法进行设置。

注意

1. 在进行Ustore闪回查询时，如果中途设置该参数为0，则会清理闪回点快照信息，之前的任何版本不允许再做闪回查询。执行闪回查询会报错："cannot find the restore point"。
2. 如果想要保留的undo记录旧版本时间为time1，闪回查询执行的SQL时间为time2，需要设置参数undo_retention_time大于两者之和。即设置undo_retention_time > time1 + time2 + 3s。建议设置 undo_retention_time = time1 + 1.5 * time2。例如：想要保留3h的旧版本，闪回查询执行时间为1h，则undo_retention_time = 3h + 1.5 * 1h = 4.5h。

14.3.44 账本数据库参数

enable_ledger

参数说明：控制是否启用账本数据库功能。若此参数设置为打开（on）状态，则启用账本数据库功能，允许创建新的防篡改模式和修改普通模式为防篡改模式。

参数类型：布尔型

参数单位：无

取值范围：

- on表示启用账本数据库功能。
- off表示不启用账本数据库功能。

默认值：off

设置方式：该参数属于SIGHUP类型参数，请参考[表14-1](#)中对应设置方法进行设置。

设置建议：该参数默认关闭，需要开启账本数据库功能时，将enable_ledger设置为on。

ledger_hist_level

参数说明：全局区块表记录控制开关，用于控制全局区块表中是否记录SQL语句。

参数类型：int

参数单位：无

取值范围：

- 0 表示在全局区块表中不记录SQL语句。
- 1 表示在全局区块表中记录SQL语句。

默认值：1

设置方式：该参数属于SIGHUP类型参数，请参考[表14-1](#)中对应设置方法进行设置。

设置建议：建议设置为默认值1。

14.3.45 在线创建索引

delete_cctmp_table

参数说明：控制是否删除Ustore在线创建/重建索引过程中产生的临时表。

参数类型：布尔型

参数单位：无

取值范围：

- on：表示删除临时表。
- off：表示保留临时表。

默认值：on

设置方式：该参数属于USERSET类型参数，请参考[表14-1](#)中对应设置方法进行设置。

设置建议：该参数默认开启，需要保留在线创建/重建索引过程中产生的临时表时设置为off。

14.3.46 数据生命周期管理-OLTP 表压缩

enable_ilm

参数说明：控制是否开启数据生命周期管理-OLTP表压缩特性。

参数类型：布尔型

参数单位：无

取值范围：

- on：表示开启。
- off：表示关闭。

默认值：off

设置方式：该参数属于SIGHUP类型参数，请参考表14-1中对应设置方法进行设置。

设置建议：该参数默认off，如果需要开启数据生命周期管理-OLTP表压缩特性，请联系华为工程师购买license后再设置为on。

14.3.47 session 级事务下推及相关参数

session_type

参数说明：指定当前会话的类型，大小写不敏感，根据用户实际取值生成执行计划。

参数类型：枚举类型

参数单位：无

取值范围：

- single_node：单节点会话，读写操作支持下推，根据GUC参数exec_target_node判断下推节点并生成执行计划。
- global_read_only：跨节点只读会话，正常生成分布式计划，但禁止分布式写操作，GUC参数exec_target_node不生效。
- normal：默认会话，和原有行为保持一致，根据数据库原有逻辑执行计划。

须知

在单节点会话模式下（即session_type设置为single_node）执行数据插入时，数据分布的正确性由应用层保证，如果指定了错误的节点可能会发生数据不一致问题。

默认值：normal

设置方式：该参数属于USERSET类型参数，请参考表14-2中对应设置方法进行设置。注意该参数不支持使用gs_guc全局设置。

exec_target_node

参数说明：指定当前会话的DML以及部分DDL（TRUNCATE、ALTER TABLE...TRUNCATE PARTITION...）语句执行的DN节点名，大小写敏感。如果DN节点名不合法，则在设置时报错。

须知

仅GUC参数session_type设置为single_node时生效。

参数类型：字符串型

参数单位：无

取值范围：当前集群内的所有DN节点名。

默认值：NULL

设置方式：该参数属于USERSET类型参数，请参考表14-2中对应设置方法进行设置。注意该参数不支持使用gs_guc全局设置。

说明

单节点会话模式具有如下约束：

- router功能在此场景下不生效。
- node_name hint指定的DN不生效，按exec_target_node下发。
- 不支持涉及行级访问控制的语句。
- 不支持分布式备机读。
- 不支持高级包语句。
- 不支持GPC，enable_global_plancache参数打开时执行PBE报错。
- 在单节点会话模式下，使用PBE语句时，会导致计划类型直接选择GPlan。而如果已经生成计划后再指定单节点会话模式，则保持原有计划类型不变。

示例

```
gaussdb=# set log_min_messages = debug2;
gaussdb=# set logging_module = 'on(opt_choice)';
gaussdb=# create table t1(a int ,b int);
gaussdb=# prepare x(int) as select * from t1;
gaussdb=# explain execute x(10);
NOTICE: [Choosing C/G/A Plan]: GPlan, reason: Using pbe optimization.
NOTICE: [Choosing C/G/A Plan]: CPlan, reason: First 5 times using CPlan.
QUERY PLAN
-----
Data Node Scan (cost=0.00..0.00 rows=0 width=0)
Node/s: All datanodes
(2 rows)
gaussdb=# DEALLOCATE x;
gaussdb=# prepare x(int) as select * from t1;
gaussdb=# set session_type=single_node;
gaussdb=# set exec_target_node=datanode1;
gaussdb=# explain execute x(10);
NOTICE: [Choosing C/G/A Plan]: GPlan, reason: Using pbe optimization.
NOTICE: [Choosing C/G/A Plan]: GPlan, reason: Using pbe optimization.
QUERY PLAN
-----
Data Node Scan (cost=0.00..0.00 rows=0 width=0)
Node/s: datanode1
```

```
(2 rows)  
gaussdb=# DEALLOCATE x;  
gaussdb=# drop table t1;
```

14.3.48 Enhanced Toast

enable_enhance_toast_table

参数说明：是否使用Enhanced Toast线外存储表。

参数类型：布尔型

参数单位：无

取值范围：

- on：表示开启。
- off：表示关闭。

默认值：on

设置方式：该参数属于SIGHUP类型参数，请参考[表14-1](#)中对应设置方法进行设置。

设置建议：该参数默认on，如果需要关闭Enhanced Toast线外存储功能时设置为off。

14.3.49 预留参数

📖 说明

下列参数为预留参数，该版本不生效。

acce_min_datasize_per_thread
dfs_partition_directory_length
enable_fstream
enable_hdfs_predicate_pushdown
enable_orc_cache
schedule_splits_threshold
enable_constraint_optimization
enable_hadoop_env
enable_hypo_index
undo_zone_count
walwriter_cpu_bind

废弃参数

max_query_retry_times
enable_slow_query_log
tde_cmk_id

transparent_encrypted_string
transparent_encrypt_kms_url
transparent_encrypt_kms_region
time_to_target_rpo
prefetch_quantity
backwrite_quantity
cstore_prefetch_quantity
cstore_backwrite_max_threshold
cstore_backwrite_quantity
fast_extend_file_size
enable_adio_debug

15 附录

15.1 WDR 报告和 ASP 报告导出

报告导出请联系管理员。

15.2 WDR 报告信息介绍

WDR报表主要内容如下表所示。

表 15-1 WDR 报表主要内容

| 项目 | 描述 |
|----------------------------------|--|
| Database Stat | <ul style="list-style-type: none">数据库维度性能统计信息：事务，读写，行活动，写冲突，死锁等。集群范围报表，仅cluster模式下可查看此报表。 |
| Load Profile | <ul style="list-style-type: none">集群维度的性能统计信息：CPU时间，DB时间，逻辑读/物理读，IO性能，登录或者退出登录，负载强度，负载性能表现等。集群范围报表，仅cluster模式下可查看此报表。 |
| Instance Efficiency Percentages | <ul style="list-style-type: none">集群级或者节点缓冲命中率。集群、节点范围报表，cluster模式和node模式下均可查看此报表。 |
| Top 10 Events by Total Wait Time | <ul style="list-style-type: none">最消耗时间的事件。节点范围报表，仅node模式下可查看此报表。 |
| Wait Classes by Total Wait Time | <ul style="list-style-type: none">最消耗时间的等待时间分类。节点范围报表，仅node模式下可查看此报表。 |
| Host CPU | <ul style="list-style-type: none">主机CPU消耗。节点范围报表，仅node模式下可查看此报表。 |

| 项目 | 描述 |
|------------------------|--|
| IO Profile | <ul style="list-style-type: none"> 集群或者节点维度的IO的使用情况。 集群、节点范围报表，cluster模式和node模式下均可查看此报表。 |
| Memory Statistics | <ul style="list-style-type: none"> 内核内存使用分布。 节点范围报表，仅node模式下可查看此报表。 |
| Time Model | <ul style="list-style-type: none"> 节点范围上的SQL语句运行所产生的时间模型数据。 节点范围报表，仅node模式下可查看此报表。 |
| SQL Statistics | <ul style="list-style-type: none"> SQL语句各个维度性能统计，按以下维度排序展示：总时间、平均时间、CPU耗时、等锁时间、返回的行数、扫描的行数、执行次数、逻辑读、物理读。 集群、节点范围报表，cluster模式和node模式下均可查看此报表。 |
| Wait Events | <ul style="list-style-type: none"> 节点级别的等待事件的统计信息。 节点范围报表，仅node模式下可查看此报表。 <p>关键信息详见《开发者指南》中“系统表和系统视图 > 系统视图 > 其他系统视图 > PG_THREAD_WAIT_STATUS”章节中“等待状态列表”、“轻量级锁等待事件列表”、“IO等待事件列表”和“事务锁等待事件列表”。</p> |
| Cache IO Stats | <ul style="list-style-type: none"> 用户的表、索引的IO的统计信息。 集群、节点范围报表，cluster模式和node模式下均可查看此报表。 |
| Utility status | <ul style="list-style-type: none"> 复制槽和后台checkpoint的状态信息。 节点范围报表，仅node模式下可查看此报表。 |
| Object stats | <ul style="list-style-type: none"> 表、索引维度的性能统计信息。 集群、节点范围报表，cluster模式和node模式下均可查看此报表。 |
| Configuration settings | <ul style="list-style-type: none"> 节点配置。 节点范围报表，仅node模式下可查看此报表。 |
| SQL Detail | <ul style="list-style-type: none"> SQL语句文本详情。 集群、节点范围报表，cluster模式和node模式下均可查看此报表。 |

15.2.1 Database Stat

Database Stat列名称及描述如表15-2所示。

表 15-2 Database Stat 报表主要内容

| 列名称 | 描述 |
|----------------|----------------------------|
| DB Name | 数据库名称。 |
| Backends | 连接到该数据库的后端数。 |
| Xact Commit | 此数据库中已经提交的事务数。 |
| Xact Rollback | 此数据库中已经回滚的事务数。 |
| Blks Read | 在这个数据库中读取的磁盘块的数量。 |
| Blks Hit | 高速缓存中已经发现的磁盘块的次数。 |
| Tuple Returned | 顺序扫描的行数。 |
| Tuple Fetched | 随机扫描的行数。 |
| Tuple Inserted | 通过数据库查询插入的行数。 |
| Tuple Updated | 通过数据库查询更新的行数。 |
| Tup Deleted | 通过数据库查询删除的行数。 |
| Conflicts | 由于数据库恢复冲突取消的查询数量。 |
| Temp Files | 通过数据库查询创建的临时文件数量。 |
| Temp Bytes | 通过数据库查询写入临时文件的数据总量。 |
| Deadlocks | 在该数据库中检索的死锁数。 |
| Blk Read Time | 通过数据库后端读取数据文件块花费的时间，以毫秒计算。 |
| Blk Write Time | 通过数据库后端写入数据文件块花费的时间，以毫秒计算。 |
| Stats Reset | 重置当前状态统计的时间。 |

15.2.2 Load Profile

Load Profile 指标名称及描述如表 15-3 所示。

表 15-3 Load Profile 报表主要内容

| 指标名称 | 描述 |
|---------------------------|---------------------|
| DB Time(us) | 作业运行的elapse time总和。 |
| CPU Time(us) | 作业运行的CPU时间总和。 |
| Redo size(blocks) | 产生的WAL的大小（块数）。 |
| Logical read (blocks) | 表或者索引文件的逻辑读（块数）。 |
| Physical read (blocks) | 表或者索引的物理读（块数）。 |
| Physical write (blocks) | 表或者索引的物理写（块数）。 |
| Read IO requests | 表或者索引的读次数。 |
| Write IO requests | 表或者索引的写次数。 |
| Read IO (MB) | 表或者索引的读大小（MB）。 |
| Write IO (MB) | 表或者索引的写大小（MB）。 |
| Logins | 登录次数。 |
| Executes (SQL) | SQL执行次数。 |
| Rollbacks | 回滚事务数。 |
| Transactions | 事务数。 |
| SQL response time P95(us) | 95%的SQL的响应时间。 |
| SQL response time P80(us) | 80%的SQL的响应时间。 |

15.2.3 Instance Efficiency Percentages

Instance Efficiency Percentages指标名称及描述如表15-4所示。

表 15-4 Instance Efficiency Percentages 报表主要内容

| 指标名称 | 描述 |
|-----------------|----------------------|
| Buffer Hit % | Buffer Pool命中率。 |
| Effective CPU % | CPU time占DB time的比例。 |

| 指标名称 | 描述 |
|-------------------|--------------------------------------|
| WalWrite NoWait % | 访问WAL Buffer的event次数占总wait event的比例。 |
| Soft Parse % | 软解析的次数占总的解析次数的比例。 |
| Non-Parse CPU % | 非parse的时间占执行总时间的比例。 |

15.2.4 Top 10 Events by Total Wait Time

Top 10 Events by Total Wait Time列名称及描述如表15-5所示。

表 15-5 Top 10 Events by Total Wait Time 报表主要内容

| 列名称 | 描述 |
|---------------------|---------------|
| Event | Wait Event名称。 |
| Waits | wait次数。 |
| Total Wait Time(us) | 总wait时间（微秒）。 |
| Avg Wait Time(us) | 平均wait时间（微秒）。 |
| Type | Wait Event类别。 |

15.2.5 Wait Classes by Total Wait Time

Wait Classes by Total Wait Time列名称及描述如表15-6所示。

表 15-6 Wait Classes by Total Wait Time 报表主要内容

| 列名称 | 描述 |
|---------------------|---|
| Type | Wait Event类别名称： <ul style="list-style-type: none">• STATUS。• LWLOCK_EVENT。• LOCK_EVENT。• IO_EVENT。 |
| Waits | Wait次数。 |
| Total Wait Time(us) | 总Wait时间（微秒）。 |

| 列名称 | 描述 |
|-------------------|---------------|
| Avg Wait Time(us) | 平均Wait时间（微秒）。 |

15.2.6 Host CPU

Host CPU列名称及描述如表15-7所示。

表 15-7 Host CPU 报表主要内容

| 列名称 | 描述 |
|--------------------|---------------------------|
| Cpus | CPU数量。 |
| Cores | CPU核数。 |
| Sockets | CPU Sockets数量。 |
| Load Average Begin | 开始snapshot的Load Average值。 |
| Load Average End | 结束snapshot的Load Average值。 |
| %User | 用户态在CPU时间上的占比。 |
| %System | 内核态在CPU时间上的占比。 |
| %WIO | Wait IO在CPU时间上的占比。 |
| %Idle | 空闲时间在CPU时间上的占比。 |

15.2.7 IO Profile

IO Profile指标名称及描述如表15-8所示。

表 15-8 IO Profile 指标表主要内容

| 指标名称 | 描述 |
|-------------------|-----------------|
| Database requests | Database IO次数。 |
| Database (MB) | Database IO数据量。 |
| Database (blocks) | Database IO数据块。 |

| 指标名称 | 描述 |
|---------------|------------|
| Redo requests | Redo IO次数。 |
| Redo (MB) | Redo IO量。 |

15.2.8 Memory Statistics

Memory Statistics指标名称及描述如表15-9所示。

表 15-9 Memory Statistics 报表主要内容

| 指标名称 | 描述 |
|----------------------|-----------------|
| shared_used_memory | 已经使用共享内存大小（MB）。 |
| max_shared_memory | 最大共享内存（MB）。 |
| process_used_memory | 进程已经使用内存（MB）。 |
| max_processes_memory | 最大进程内存（MB）。 |

15.2.9 Time Model

Time Model名称及描述如表15-10所示。

表 15-10 Time Model 报表主要内容

| 名称 | 描述 |
|-------------------|-------------------------------------|
| DB_TIME | 所有线程端到端的墙上时间（WALL TIME）消耗总和（单位：微秒）。 |
| EXECUTION_TIME | 消耗在执行器上的时间总和（单位：微秒）。 |
| PL_EXECUTION_TIME | 消耗在plpgsql执行上的时间总和（单位：微秒）。 |
| CPU_TIME | 所有线程CPU时间消耗总和（单位：微秒）。 |
| PLAN_TIME | 消耗在执行计划生成上的时间总和（单位：微秒）。 |
| REWRITE_TIME | 消耗在查询重写上的时间总和（单位：微秒）。 |

| 名称 | 描述 |
|---------------------|------------------------|
| PL_COMPILATION_TIME | 消耗在SQL编译上的时间总和（单位：微秒）。 |
| PARSE_TIME | 消耗在SQL解析上的时间总和（单位：微秒）。 |
| NET_SEND_TIME | 消耗在网络发送上的时间总和（单位：微秒）。 |
| DATA_IO_TIME | 消耗在数据读写上的时间总和（单位：微秒）。 |

15.2.10 SQL Statistics

SQL Statistics列名称及描述如表15-11所示。

表 15-11 SQL Statistics 报表主要内容

| 列名称 | 描述 |
|-----------------------|-----------------------------------|
| Unique SQL Id | 归一化的SQL id。 |
| Parent Unique SQL Id | 父语句的归一化SQL id，对于非存储过程子语句的场景，该值为0。 |
| Node Name | 节点名称。 |
| User Name | 用户名称。 |
| Avg Tuples Fetched | 平均随机扫描行。 |
| Avg Tuples Returned | 平均顺序扫描行。 |
| Calls | 调用次数。 |
| Total Elapse Time(us) | 总执行时间（us）。 |
| Avg Elapse Time(us) | 平均执行时间（us）。 |
| Returned Rows | SELECT返回行数。 |
| Avg Returned Rows | 平均SELECT返回行数。 |

| 列名称 | 描述 |
|------------------------|------------------------------|
| Tuples Affected | Insert/Update/Delete行数。 |
| Avg Tuples Affected | 平均Insert/Update/Delete行数。 |
| Logical Read | Buffer逻辑读次数。 |
| Avg Logical Read | 平均Buffer逻辑读次数。 |
| Physical Read | Buffer物理读次数。 |
| Avg Physical Read | 平均Buffer物理读次数。 |
| CPU Time(us) | CPU时间（us）。 |
| Avg CPU Time(us) | 平均CPU时间（us）。 |
| Data IO Time(us) | IO上的时间花费（us）。 |
| Avg Data IO Time(us) | 平均IO上的时间花费（us）。 |
| Lock Wait Time(us) | SQL语句的等锁时间（us）。 |
| Avg Lock Wait Time(us) | 平均每条SQL语句的等锁时间（us）。 |
| Sort Count | 排序执行的次数。 |
| Sort Time(us) | 排序执行的时间（us）。 |
| Sort Mem Used(KB) | 排序过程中使用的work memory大小（KB）。 |
| Sort Spill Count | 排序过程中，若发生落盘，写文件的次数。 |
| Sort Spill Size(KB) | 排序过程中，若发生落盘，使用的文件大小（KB）。 |
| Hash Count | hash执行的次数。 |
| Hash Time(us) | hash执行的时间（us）。 |
| Hash Mem Used(KB) | hash过程中使用的work memory大小（KB）。 |
| Hash Spill Count | hash过程中，若发生落盘，写文件的次数。 |

| 列名称 | 描述 |
|---------------------|----------------------------|
| Hash Spill Size(KB) | hash过程中，若发生落盘，使用的文件大小（KB）。 |
| SQL Text | 归一化SQL字符串。 |

15.2.11 Wait Events

Wait Events列名称及描述如表15-12所示。

表 15-12 Wait Events 报表主要内容

| 列名称 | 描述 |
|----------------------|---|
| Type | Wait Event类别名称： <ul style="list-style-type: none">• STATUS。• LWLOCK_EVENT。• LOCK_EVENT。• IO_EVENT。 |
| Event | Wait Event名称。 |
| Total Wait Time (us) | 总Wait时间（us）。 |
| Waits | 总Wait次数。 |
| Failed Waits | Wait失败次数。 |
| Avg Wait Time (us) | 平均Wait时间（us）。 |
| Max Wait Time (us) | 最大Wait时间（us）。 |

15.2.12 Cache IO Stats

Cache IO Stats包含User table IO activity部分和User index IOactivity部分，两部分表格列名称及描述如表15-13、表15-14所示。

User table IO activity

表 15-13 User table IO activity 表格字段

| 列名称 | 描述 |
|---------|-------------|
| DB Name | Database名称。 |

| 列名称 | 描述 |
|----------------------|---------------------------|
| Schema Name | Schema名称。 |
| Table Name | Table名称。 |
| %Heap Blks Hit Ratio | 此表的Buffer Pool命中率。 |
| Heap Blks Read | 该表中读取的磁盘块数。 |
| Heap Blks Hit | 此表缓存命中数。 |
| Idx Blks Read | 表中所有索引读取的磁盘块数。 |
| Idx Blks Hit | 表中所有索引命中缓存数。 |
| Toast Blks Read | 此表的TOAST表读取的磁盘块数（如果存在）。 |
| Toast Blks Hit | 此表的TOAST表命中缓冲区数（如果存在）。 |
| Tidx Blks Read | 此表的TOAST表索引读取的磁盘块数（如果存在）。 |
| Tidx Blks Hit | 此表的TOAST表索引命中缓冲区数（如果存在）。 |

User index IO activity

表 15-14 User index IO activity 表格字段

| 列名称 | 描述 |
|---------------------|-------------|
| DB Name | Database名称。 |
| Schema Name | Schema名称。 |
| Table Name | Table名称。 |
| Index Name | Index名称。 |
| %Idx Blks Hit Ratio | Index的命中率。 |

| 列名称 | 描述 |
|---------------|--------------|
| Idx Blks Read | 所有索引读取的磁盘块数。 |
| Idx Blks Hit | 所有索引命中缓存数。 |

15.2.13 Utility status

Utility status包含Replication slot和Replication stat两张表，列名称及描述如表15-15、表15-16所示。

Replication slot

表 15-15 Replication slot 报表主要内容

| 列名称 | 描述 |
|---------------|----------------|
| Slot Name | 复制节点名。 |
| Slot Type | 复制节点类型。 |
| DB Name | 复制节点数据库名称。 |
| Active | 复制节点状态。 |
| Xmin | 复制节点事务标识。 |
| Restart Lsn | 复制节点的xLog文件信息。 |
| Dummy Standby | 复制节点假备。 |

Replication stat

表 15-16 Replication stat 报表主要内容

| 列名称 | 描述 |
|------------------|---------|
| Thread Id | 线程的PID。 |
| Usesys Id | 用户系统id。 |
| Username | 用户名称。 |
| Application Name | 应用程序。 |
| Client Addr | 客户端地址。 |
| Client Hostname | 客户端主机名。 |
| Client Port | 客户端端口。 |

| 列名称 | 描述 |
|--------------------------|----------------|
| Backend Start | 程序起始时间。 |
| State | 日志复制状态。 |
| Sender Sent Location | 发送端发送日志位置。 |
| Receiver Write Location | 接收端write日志位置。 |
| Receiver Flush Location | 接收端flush日志位置。 |
| Receiver Replay Location | 接收端replay日志位置。 |
| Sync Priority | 同步优先级。 |
| Sync State | 同步状态。 |

15.2.14 Object stats

Object stats包含User Tables stats、User index stats和Bad lock stats三张表，列名称及描述如表15-17、表15-18、表15-19所示。

User Tables stats

表 15-17 User Tables stats 报表主要内容

| 列名称 | 描述 |
|-----------------|--------------|
| DB Name | Database名称。 |
| Schema | Schema名称。 |
| Relname | Relation名称。 |
| Seq Scan | 此表发起的顺序扫描数。 |
| Seq Tup Read | 顺序扫描抓取的活跃行数。 |
| Index Scan | 此表发起的索引扫描数。 |
| Index Tup Fetch | 索引扫描抓取的活跃行数。 |
| Tuple Insert | 插入行数。 |
| Tuple Update | 更新行数。 |
| Tuple Delete | 删除行数。 |

| 列名称 | 描述 |
|-------------------|---------------------------------|
| Tuple Hot Update | HOT更新行数（即没有更新所需的单独索引）。 |
| Live Tuple | 估计活跃行数。 |
| Dead Tuple | 估计无响应行数。 |
| Last Vacuum | 最后一次此表是手动清理的（不计算VACUUM FULL）时间。 |
| Last Autovacuum | 上次被autovacuum守护线程清理的时间。 |
| Last Analyze | 上次手动分析此表的时间。 |
| Last Autoanalyze | 上次被autovacuum守护线程分析的时间。 |
| Vacuum Count | 此表被手动清理的次数（不计算VACUUM FULL）。 |
| Autovacuum Count | 此表被autovacuum清理的次数。 |
| Analyze Count | 此表被手动分析的次数。 |
| Autoanalyze Count | 此表被autovacuum守护线程分析的次数。 |

User index stats

表 15-18 User index stats 报表主要内容

| 列名称 | 描述 |
|-------------------|--------------------------|
| DB Name | Database名称。 |
| Schema | Schema名称。 |
| Relname | Relation名称。 |
| Index Relname | Index名称。 |
| Index Scan | 索引上开始的索引扫描数。 |
| Index Tuple Read | 该索引上扫描返回的索引项数。 |
| Index Tuple Fetch | 使用该索引的简单索引扫描在原表中抓取的活跃行数。 |

Bad lock stats

表 15-19 Bad lock stats 报表主要内容

| 列名称 | 描述 |
|---------------|-----------|
| DB Id | 数据库的OID。 |
| Tablespace Id | 表空间的OID。 |
| Relfilenode | 文件对象ID。 |
| Fork Number | 文件类型。 |
| Error Count | 失败计数。 |
| First Time | 第一次发生时间。 |
| Last Time | 最近一次发生时间。 |

15.2.15 Configuration settings

Configuration settings列名称及描述如表15-20所示。

表 15-20 Configuration settings 报表主要内容

| 列名称 | 描述 |
|---------------|-----------------|
| Name | GUC参数名称。 |
| Abstract | GUC参数描述。 |
| Type | 数据类型。 |
| Current Value | 当前值。 |
| Min Value | 合法最小值。 |
| Max Value | 合法最大值。 |
| Category | GUC参数类别。 |
| Enum Values | 如果是枚举值，列举所有枚举值。 |
| Default Value | 数据库启动时参数默认值。 |
| Reset Value | 数据库重置时参数默认值。 |

15.2.16 SQL Detail

SQL Detail列名称及描述如表15-21所示。

表 15-21 SQL Detail 报表主要内容

| 列名称 | 描述 |
|----------------------|----------------------------|
| Unique SQL Id | 归一化SQL id。 |
| Parent Unique SQL Id | 父语句的归一化SQL id，单独执行的语句该值为0。 |
| User Name | 用户名称。 |
| Node Name | 节点名称。Node模式下不显示该字段。 |
| SQL Text | 归一化SQL文本。 |

15.3 ASP 报告信息

表 15-22 Report Header 信息

| 列名称 | 描述 |
|-------------------------|----------------------------------|
| Start Time | 开始时间。 |
| End Time | 结束时间。 |
| Slot Count | 指标展示时分割的时间段的个数。 |
| Elapsed Time | 生成报告的时间段。 |
| Sample Count | 生成ASP报告的总的样本数。 |
| Slice Count | 总的采样次数。 |
| Average Active Sessions | 平均活跃会话数。 |
| Boundary Time | 内存中样本和磁盘样本的分割时间点。 |
| Data Source | 生成ASP报告的样本中，来自内存中的样本数和来自磁盘上的样本数。 |

表 15-23 System Load 信息

| 列名称 | 描述 |
|----------------|------------|
| Host Node Name | 节点名称。 |
| CPUs | CPU核心总量。 |
| Cores | 单个CPU核心数量。 |

| 列名称 | 描述 |
|-----------------|-------------------|
| Sockets | CPU插槽数量。 |
| Physical Memory | 内存大小。 |
| GaussDB Version | GaussDB Kernel版本。 |

表 15-24 Top Client 信息

| 列名称 | 描述 |
|---------------------|----------------------|
| Client Addr | 客户端地址。 |
| User Id | 用户id。 |
| Application Name | 客户端连接程序名称。 |
| %Activity | 活跃百分比（活跃会话总数/样本数量）。 |
| Avg Active Sessions | 平均活跃数量（活跃会话总数/切面个数）。 |

表 15-25 Active sessions 信息

| 列名称 | 描述 |
|------------------------|---------|
| sample_time (x_axis) | 采样时间。 |
| count (y_axis) | 采样事件数量。 |

表 15-26 Top Events Summary 信息

| 列名 | 描述 |
|--------------------|---|
| Wait Status | wait status名称。 |
| Wait Status Count | wait status数量。 |
| %Wait Status | wait status百分比（wait status数量/样本数量）。 |
| Avg Active Session | wait status平均活跃会话数（wait status数量/切面数量）。 |
| Event | wait event名称。 |
| Event Count | wait event数量。 |

表 15-27 Top Events Graph 信息

| 列名 | 描述 |
|-------------------------|---------|
| smample_time (x_axis) | 采样时间。 |
| count (y_axis) | 采样事件数量。 |

表 15-28 Top Sessions with Top event 信息

| 列名 | 描述 |
|------------------|---------------------|
| Session Id | 会话id。 |
| Session Start | 会话开始事件。 |
| Session Count | 活跃会话数量。 |
| %Activity | 活跃百分比（活跃会话总数/样本数量）。 |
| User Id | 用户id。 |
| Application Name | 连接程序名称。 |
| Client Addr | 客户端地址。 |
| Client Port | 客户端端口信息。 |
| Event | 活跃会话事件。 |
| Event Count | 该会话的wait event的数量。 |
| %Event | 会话事件百分比（事件数量/样本数量）。 |

表 15-29 Top Sessions with Top event split by slots 信息

| 列名 | 描述 |
|------------------|---------------------|
| Slot time | 分片时间。 |
| Session Id | 会话id。 |
| Session Start | 会话开始事件。 |
| Session Count | 会话事件数量。 |
| %Activity | 活跃百分比（活跃会话总数/样本数量）。 |
| User Id | 用户id。 |
| Application Name | 连接程序名称。 |

| 列名 | 描述 |
|-------------|---------------------|
| Client Addr | 客户端地址。 |
| Client Port | 客户端端口信息。 |
| Event | 活跃会话事件。 |
| Event Count | 该会话的wait event的数量。 |
| %Event | 会话事件百分比（事件数量/样本数量）。 |

表 15-30 Top Sessions with Top SQL 信息

| 列名 | 描述 |
|------------------|----------|
| Session Id | 会话id。 |
| Session Start | 会话开始事件。 |
| Session Count | 会话事件数量。 |
| %Activity | 活跃百分比。 |
| User Id | 用户id。 |
| Application Name | 连接程序名称。 |
| Client Addr | 客户端地址。 |
| Client Port | 客户端端口信息。 |
| SQL Id | sqlid。 |
| Node Id | 节点id。 |
| SQL Text | SQL语句。 |

表 15-31 Top Sessions with Top SQL split by slots 信息

| 列名 | 描述 |
|---------------|---------------------|
| Slot Time | 分片时间。 |
| Session Id | 会话id。 |
| Session Start | 会话开始事件。 |
| Session Count | 会话事件数量。 |
| %Activity | 活跃百分比（活跃会话总数/样本数量）。 |
| User Id | 用户id。 |

| 列名 | 描述 |
|------------------|----------|
| Application Name | 连接程序名称。 |
| Client Addr | 客户端地址。 |
| Client Port | 客户端端口信息。 |
| SQL Id | SQL id。 |
| Node Id | 节点id。 |
| SQLText | SQL语句。 |

表 15-32 Top final blocking sessions with Top event split by slots 信息

| 列名 | 描述 |
|---------------------------|--------------------------------|
| Slot Time | 分片时间。 |
| Final Blocking Session Id | 阻塞会话id。 |
| Session Start | 持锁会话开始时间。 |
| Blocked count | 被该会话阻塞的会话的数量。 |
| Blocked%Activity | 阻塞会话占活跃会话百分比（阻塞会话总数/样本数量）。 |
| Event Caused | final Blocking Session等待事件。 |
| Event Caused Count | final Blocking Session等待事件的数量。 |
| %Event | 等待事件百分比（等待事件数量/样本数量）。 |
| PID | 线程id。 |
| User Id | 用户id。 |
| Application Name | 连接程序名称。 |
| Client Addr | 客户端地址。 |
| Client Port | 客户端端口信息。 |
| Xact Start Time | 持锁事务开始时间。 |
| Global Session Id | 全局会话id。 |

表 15-33 Top blocked sessions with Top SQL split by slots 信息

| 列名 | 描述 |
|-----------|-------|
| Slot Time | 分片时间。 |

| 列名 | 描述 |
|------------------------|-------------|
| Lock Tag | 锁tag。 |
| Lock Mode | 锁模式。 |
| Waiting Session Count | 等待会话数。 |
| Waiting Session Id | 等锁会话id。 |
| Session Start | 等锁会话开始时间。 |
| Session Count | 等锁会话数量。 |
| Block Session Id | 阻塞会话id。 |
| Final Block Session Id | 阻塞队列头部会话id。 |
| PID | 线程id。 |
| User Id | 用户id。 |
| Application Name | 连接程序名称。 |
| Client Addr | 客户端地址。 |
| Client Port | 客户端端口信息。 |
| Xact Start Time | 持锁事务开始时间。 |
| Global Session Id | 全局会话id。 |
| SQL Id | SQL id。 |
| Query Start | SQL开始的时间。 |
| SQL Count | SQL的数量。 |
| Node Id | 节点id。 |
| SQL Text | SQL语句。 |

表 15-34 Top SQL with Top event 信息

| 列名 | 描述 |
|-----------|-----------------------|
| SQL Id | SQL id。 |
| Node Id | 节点id。 |
| User Id | 用户id。 |
| Count | 会话事件数量。 |
| %Activity | 活跃百分比 (SQL会话总数/样本数量)。 |
| Event | 活跃会话事件。 |

| 列名 | 描述 |
|-------------|------------------------|
| Event Count | wait event数量。 |
| %Event | 会话事件百分比（SQL事件数量/样本数量）。 |
| SQL Text | SQL语句。 |

表 15-35 Top SQL with Top event split by slots 信息

| 列名 | 描述 |
|-------------|------------------------|
| Slot Time | 分片时间。 |
| SQL Id | SQL id。 |
| Node Id | 节点id。 |
| User Id | 用户id。 |
| Count | 会话事件数量。 |
| %Activity | 活跃百分比（SQL会话总数/样本数量）。 |
| Event | 活跃会话事件。 |
| Event Count | wait event数量。 |
| %Event | 会话事件百分比（SQL事件数量/样本数量）。 |
| SQL Text | SQL语句。 |

表 15-36 Top SQL Text 信息

| 列名 | 描述 |
|----------|---------|
| SQL Id | SQL id。 |
| Node Id | 节点id。 |
| User Id | 用户id。 |
| SQL Text | SQL语句。 |

16 FAQ

16.1 GaussDB 单表支持的最大列数？

答：1600，但是随字段类型不同会有变化，建表时不校验字段类型，存入数据时校验，例如bigint类型的字段，每个字段存入8字节数据，1600个字段，需要存入12800个字节，超过一个页面8K，插入时会报错。

16.2 如何查询分区表分区信息和索引信息？

答：可以使用如下两种方式来确认：

- 使用pg_get_tabledef()函数查看表的定义，返回信息包含建表SQL、注释、索引、约束等。

例如：

```
gaussdb=# SELECT pg_get_tabledef('table_name');
```

- 分区信息可以查询视图pg_partition，索引信息可以查询视图pg_indexes。

16.3 什么是 OID？

答：对象标识符（OID，Object identifiers），是数据库对象的唯一标识，这个对象可以是数据库、表、索引、视图等等。

16.4 什么是 UDF？

答：用户自定义函数（User Defined Function），用户可以根据自己的需求自定义一个函数嵌入到GaussDB中来实现特定的功能，以满足不同的业务场景。

16.5 GaussDB 都有哪些通配符，如何使用？

答：GaussDB数据库支持以下三种通配符：

- %：表示任意数量的字符，包括0个，用于LIKE和NOT LIKE语句中。

- `_`: 表示一个字符，用于LIKE和 NOT LIKE语句中。
- `*`: 表示任意数量字符，包括0个，在部分元命令中使用。

示例：

```
--任意数量字符的通配符使用，查询tbl_test表中以col1字段以ab开头任意多个字符结尾的数据。
gaussdb=# SELECT * FROM tbl_test WHERE col1 LIKE 'ab%';

--一个字符的通配符使用，查询tbl_test表中col1字段以a开头b结尾中间任意单个字符串的数据。
gaussdb=# SELECT * FROM tbl_test WHERE col1 LIKE 'a_b';

--查询所有以tbl开头的表。
gaussdb=# \dt tbl*
```

16.6 数据库对象名称的长度是否有限制？

答：在创建数据库对象时命名长度不可超过63个字节，超过数据库对象名长度限制（63字节）的时候，数据库会将最后一个字节（而不是字符）截断，可能造成出现半个字符的情况。

16.7 如何查看某张表创建时间？

答：在系统视图PG_TABLES里created字段的取值为表的真实创建时间。

```
--创建表。
gaussdb=# CREATE TABLE test(id int, name varchar(10));

--查询test表创建时间。
gaussdb=# SELECT tablename,created FROM pg_tables WHERE tablename = 'test';
tablename |          created
-----+-----
test      | 2024-01-12 14:50:59.611988+08
(1 row)
```

16.8 如何并行创建索引？

答：参考如下方法：

```
--设置maintenance_work_mem参数根据实际情况调整该大小。
gaussdb=# SET maintenance_work_mem = '8GB';

--建表。
gaussdb=# CREATE TABLE table_name (col1 int, col2 int);

--修改表创建索引的线程数量,需根据实际情况修改线程数。
gaussdb=# ALTER TABLE table_name SET (parallel_workers=4);

--创建索引。
gaussdb=# CREATE INDEX index_name ON table_name(col1);

--重置该表的parallel_workers参数。
gaussdb=# ALTER TABLE table_name RESET (parallel_workers);

--删除索引。
DROP INDEX index_name;

--删除表。
gaussdb=# DROP TABLE table_name;
```

16.9 如何创建自动递增列？

答：GaussDB数据库支持创建自动递增列，您可以在创建表时，指定SERIAL数据类型。

示例：

```
gaussdb=# CREATE TABLE table_name(id serial, name varchar(20));
```

也可以使用如下方式：

```
--创建序列。  
gaussdb=# CREATE SEQUENCE tbl_person_id_seq;  
--创建表tbl_person，其中id字段依据序列tbl_person_id_seq实现自增。  
gaussdb=# CREATE TABLE tbl_person(  
    id int NOT NULL DEFAULT nextval('tbl_person_id_seq'::regclass),  
    name varchar(20));
```

16.10 GaussDB 数据库能否通过 SQL 查询内存的使用情况？

答：用户可以通过pg_shared_memory_detail视图查询共享内存的上下文名称、级别、共享内存总大小、可用大小：

```
gaussdb=# SELECT * FROM pg_shared_memory_detail;
```

16.11 LIMIT 2、LIMIT 2,3、LIMIT 2 OFFSET 3 的区别？

答：LIMIT和OFFSET是用于限制SELECT语句中查询数据返回结果数量的关键字。

- LIMIT 2：表示查询结果只返回前2行数据。
- LIMIT 2,3：表示查询结果从第3行开始返回，一共返回3行数据。
- LIMIT 2 OFFSET 3：表示查询结果从第4行开始返回，一共返回2行数据。

16.12 如何创建默认为当前时间的列？

答：建表时设置字段默认值为CURRENT_TIMESTAMP。

```
gaussdb=# CREATE TABLE tbl (id int, modtime date DEFAULT CURRENT_TIMESTAMP);
```

16.13 如何判断字段是否为 NULL？

答：使用IS NULL和IS NOT NULL来判断字段是否为NULL，例如：

```
gaussdb=# SELECT * FROM tab WHERE col1 IS NULL;
```

16.14 如何获取当前连接数据库的用户名？

答：执行以下命令查询当前用户名。

```
gaussdb=# SELECT current_user;
```

16.15 如何查询两个时间的时差？

答：您可以通过以下方法计算时间差。

- 通过age()函数计算两个时间的时差。

```
gaussdb=# SELECT age(timestamp '2001-04-10 14:00:00', timestamp '2001-04-06 13:00:00');
 age
-----
4 days 01:00:00
(1 row)
```

- 通过将字符串转为date类型然后再相减。

```
gaussdb=# SELECT ('2001-04-10 14:00:00'::date - '2001-04-06 13:00:00'::date);
?column?
-----
4
(1 row)
```

- 通过date_part()函数，获取日期或者时间值中子域的值。

```
gaussdb=# SELECT date_part('day', '2001-04-10 14:00:00'::timestamp - '2001-04-06 13:00:00'::timestamp);
 date_part
-----
4
(1 row)
```

16.16 SQL 语言分为哪几类？

答：SQL语言分为3类，分别为：

- DDL（Data Definition Language，数据定义语言），用于定义或修改数据库中的对象，如：表、索引、视图等。
- DML（Data Manipulation Language，数据操作语言），用于对数据库表中的数据进行操作。如：插入、更新、查询、删除。
- DCL（Data Control Language，数据控制语言），用于设置或更改数据库用户或角色权限。

16.17 触发器的作用是什么？

答：触发器是一种特殊的存储过程，主要是通过事件来触发而被执行的。

- 可以强化约束，维护数据的完整性和一致性。
- 可以跟踪数据库内的操作，不允许未经许可的更新和变化。
- 可以联级运算。

16.18 数据库事务正确执行的四个特性是什么？

答：数据库管理系统（DBMS）在写入或更新资料的过程中，为保证事务（transaction）正确执行，必须具备的四个特性ACID，Atomicity（原子性）、Consistency（一致性）、Isolation（隔离性）、Durability（持久性）。

- Atomicity（原子性）：又称为不可分割性。一个事务中的所有操作，要么全部完成，要么全部不完成，不会结束在中间某个环节。事务在执行过程中发生错误，

会被恢复 (Rollback) 到事务开始前的状态, 就像这个事务从来没有执行过一样。

- Consistency (一致性): 在事务开始之前和事务结束以后, 数据库的完整性没有被破坏。这表示写入的资料必须完全符合所有的预设规则, 这包含资料的精确度、串联性以及后续数据库可以自发性地完成预定的工作。
- Isolation (隔离性): 又称为独立性。数据库允许多个并发事务同时对其数据进行读写和修改的能力, 隔离性可以防止多个事务并发执行时由于交叉执行而导致数据的不一致。事务隔离分为不同级别, 包括读未提交 (Read uncommitted)、读提交 (read committed)、可重复读 (repeatable read) 和串行化 (Serializable)。
- Durability (持久性): 事务处理结束后, 对数据的修改是永久的, 即便系统故障也不会丢失。

16.19 GaussDB 的 DROP、TRUNCATE、DELETE 这三种删除数据的方式主要区别是什么?

答: DROP、TRUNCATE、DELETE这三种删除方式的区别主要体现在删除的速度和删除的范围上, 具体如下:

- DROP语句的删除速度最快, 可以删除整个表, 包括表结构、数据、索引和权限。
- TRUNCATE语句的删除速度中等, 可以删除表中的所有数据, 但不删除表结构。
- DELETE语句的删除速度最慢, 可以根据条件删除表中的数据, 但不包括表结构。

16.20 GaussDB 数据库一个汉字占几个字节?

答: 取决于数据库的字符集编码, GBK字符集一个汉字占2个字节, UTF8字符集一个汉字占3个字节。